



La Conexión Correcta^{MR}

Tabla de Contenidos 2023

Sistema de Crimpado King



Conexiones Crimpables, Mangas y Férulas, Niples King (Botella), Conexiones Dixon Frac

A p. 4

Conexiones de Leva y Ranura



Conexiones globales, "Boss-Lock", "EZ Boss-Lock", de Polipropileno, Reductores, Manivelas, entre otros.

B p. 24

Acoplamiento para Desconexión en Seco



Acoples de Seguridad "Break Away", Acoples para aviación, Acoples para Gas, Conectores Flomax.

C p. 94

Acoples Boss - Alta Presión y Vapor



Conexiones "Boss", Conexiones para martillos neumáticos, Conexiones para minería, Coples Rápidos para vapor.

D p. 120

Conexiones para Aire, FRL's y Manómetros



Acoples "Air King", Filtros, Lubricadores, Conexiones de Compresión, Termómetros, Cables de Seguridad King, entre otros.

E p. 133

Conexiones de Vástago



Niples Botella, Vástagos y Férulas Escotadas, Conexiones "Tuff-Lite", Niples King Redondos de Acero, Niples con Brida, entre otros.

F p. 270

Mangueras de Jardín y Accesorios



Estaciones de Lavado, Racks para Manguera, Pistolas Rociadoras y de Chorro, Boquillas, Mangueras, entre otros.

G p. 290

Conexiones de Latón (Brass)



Conexiones "Push-On", Férulas, Máquinas para Prensar, Conexiones con Barbas para Manguera, entre otras

H p. 320

Conexiones de Plástico



tubing de PVC, Conexiones Push-In, Conexiones de Nylon, Tuff-Lite, de Polipropileno, entre otros.

I p. 356

Abrazaderas



Abrazaderas de Pellizco, Abrazaderas de Un solo Perno y Doble Perno, Kits de Abrazaderas, Herramientas y Accesorios, entre otros.

J p. 372

Acoples Rápidos (Neumáticos/Hidráulicos)



Coples y Niples Rápidos para Aplicaciones Hidráulicas y Neumáticas.

K p. 391

Accesorios Hidráulicos



Válvulas de Control de Flujo, Válvulas de Bola, Válvulas de Aguja, Válvulas Check, Adaptadores Hidráulicos. **L** p. 542

Conexiones Permanentes Holedall



Máquinas TON RAM para Suajado y Crimpado, Conectores Holedall para Suajado y Expansión Interna, entre otros. **M** p. 658

Conexiones y Válvulas Sanitarias



Abrazaderas, Conexiones Tipo Clamp, Válvulas de Bola, Manómetros, Soportes de Tubing, Válvulas para la Industria Alimenticia, entre otros. **N** p. 681

Conexiones Biofarmacéuticas (BPE)



Conexiones "High Purity", Codos, Tees, Reductores Concéntricos, Reductores Excéntricos, Tapas. **O** p. 820

Conexiones y Mangueras Contra Incendio



Válvulas de Ángulo, Adaptadores de Latón, Monitores, Chiflones, Conexiones Storz, Manguera contra incendio, Racks, entre otros. **P** p. 837

Válvulas



Válvulas de Bola, Válvulas para Vapor, Mini-Válvulas, Válvulas de Compuerta, Válvulas con Actuator Neumático, Válvulas Mariposa, entre otros. **Q** p. 954

Conexiones para Tubería y Soldables



Uniones de Golpe, Conectores Soldables, Niples Soldables, Cople-Unión HDPE, entre otros. **R** p. 994

Juntas Giratorias



Juntas Giratorias Estilo V-Ring y Estilo O-Ring, Brazos de Carga, entre otros. **S** p. 1053

Conexiones para Auto Tanques y Tolvas



Acoples API, Tapas, Mirillas, Codos de Descarga, Válvulas de Alivio, Aireadores, entre otros. **T** p. 1065

Mantenimiento y Reparación



Cinta para Roscas, Bandas Rapp-It para reparación de Tubería, Fundas contra Fuego, entre otros. **U** p. 1166

Manguera Industrial



Manguera Multipropósito, Manguera PTFE, Manguera GSM "Ball-Joint", Manguera para explosivos ANFO, entre otros. **V** p. 1186

Información Técnica y de Seguridad

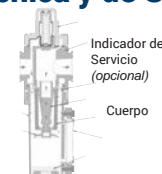

Información de Roscas, Recomendaciones de Crimpado, Conversiones de Temperatura, Plantillas de Acoples y Niples. **W** p. 1198

Seguridad de Mangueras y Acoples de Mangueras

“LAS CUALIDADES QUE HACEN ÚTIL AL GAS COMPRIMIDO EN CASI TODAS LAS ÁREAS DE LA VIDA MODERNA PUEDEN TAMBIÉN HACERLO PELIGROSO CUANDO NO SE MANEJA APROPIADAMENTE. LUEGO DE AÑOS DE EXPERIENCIA CON GAS COMPRIMIDO HEMOS DESARROLLADO PRÁCTICAS Y EQUIPAMIENTO QUE DE SER APLICADOS, TIENEN UN RESULTADO DE SEGURIDAD TOTAL.”¹

Los acoples de mangueras Dixon® han sido cuidadosamente diseñados para cumplir requisitos específicos con un amplio margen de seguridad. Si las mangueras o acoples no se usan en la aplicación correcta pueden ocurrir accidentes o funcionar incorrectamente. Es responsabilidad del usuario informar al distribuidor de la aplicación y presiones involucradas al ordenar ensambles de manguera y es responsabilidad del distribuidor suministrar la manguera y acople adecuados para esa aplicación. Cuando haya duda, Dixon® está aquí para ayudarle con la recomendación apropiada del acople.

1. ACOPLES PARA MANGUERAS DE AIRE - Esta forma de energía puede ser una de las más peligrosas porque se usa en tantas aplicaciones y al ser mal usada puede tener consecuencias más graves que los fluidos. El aire, por ser gas, puede comprimirse (los fluidos presionan solo contra las paredes del recipiente y pierden volumen bajo presión). Cuando el aire presurizado se suelta repentinamente, lo hace de forma exclusiva y puede causar que la manguera de latigazos rápidos, lo que puede causar daños físicos graves al personal y a objetos cercanos a la manguera. Por eso, la selección de la manguera y acople adecuado para líneas de aire es muy importante, así como también lo es la instalación adecuada y su mantenimiento. Nunca confíe que el acople esté bien instalado o la abrazadera totalmente ajustada en las mangueras de aire - revísela regularmente y use dispositivos de seguridad (vea párrafo 4).

2. VAPOR & GAS - Las mismas reglas se aplican al vapor y al gas, pero, debido a que estos son materiales más peligrosos, el personal tiende a tratar la manguera y los acoples con más cuidado. Es muy importante comprobar que las abrazaderas estén ajustadas, aunque no sea usual que se desajusten durante su uso. En caso que se desajusten, ¡**DEBEN VOLVER A AJUSTARSE!** Deben usarse dispositivos de seguridad (vea párrafo 4).

3. ACOPLES PARA MANGUERAS DE FLUIDOS - De nuevo, nada debe tomarse por hecho - en particular, revise si las abrazaderas están ajustadas cada vez que se use la línea - especialmente cuando se trata de productos derivados del petróleo u otros productos peligrosos. La manguera de diámetro grande, cuando esté suspendida en el aire, puede ser peligrosa si se cae de repente debido a una desconexión repentina del acople. Un conector o abrazadera pesado, más el peso de la manguera misma cayendo desde una altura significativa, puede causar daños. Asegúrese de usar dispositivos de seguridad (vea párrafo 4).

4. TODOS LOS ENSAMBLES DE MANGUERA - Todos los ensambles de mangueras deben tratarse con respeto y como peligros potenciales. Los conectores gastados deben ser reemplazados. Los dispositivos de retención como los clips, cables o cadenas deben ser usados. Las abrazaderas deben verificarse regularmente. Los acoples no deben desconectarse mientras estén sometidos a presión bajo ninguna circunstancia, a menos que el acople esté especialmente diseñado para eso. Desconectar acoples bajo presión puede causar serios daños o la muerte, y destrucción de propiedad y equipo.

¹ "Handbook of Compressed Gases"

¹ "Manual de Gases Comprimidos" Todas las dimensiones de las partes hechas de fundición son nominales como están definidas en la Norma ANSI y 14.5-1973 Párrafo 5-1.6.8



Información General de Seguridad

VALORES DE PRESIÓN

Los valores de presión para los acoples, como se indican en este catálogo, están basados sobre aplicaciones a temperatura ambiente (70°F; 21°C) con manguera de D.I. real de calidad, con acoples y abrazaderas Dixon® nuevas y adecuadamente instaladas por un ensamblador calificado utilizando el equipo y procedimientos Dixon®. Si se aumenta, la temperatura puede afectar la retención del cople. Para temperaturas distintas a la del ambiente (70°F; 21°C) contacte al fabricante de la manguera o llame a Dixon® al 800-00-DIXON en México o al 877.963.4966 en los E.U.A.

SELECCIÓN DE PRODUCTOS

Varios productos de este catálogo se usan en ensambles de mangueras en varias aplicaciones. La seguridad de cualquier ensamble de manguera recae en la selección apropiada, instalación, prueba y uso de cada producto. El uso de cualquier producto del catálogo depende de la selección correcta de manguera, conexión y método de ensamble. Para asegurarse de una selección adecuada, el usuario debe informar al distribuidor sobre la aplicación y presión involucrada a la hora de ordenar ensambles de manguera. A la hora de elegir acoples de mangueras debe tenerse en cuenta las siguientes variables: S.T.A.M.P.E.D. Tamaño, Temperatura, Aplicación, Medio que fluye, Presión, Extremos de conexión y Marca Dixon® (ver página 1199). La selección de acoples y dispositivos de sujeción es responsabilidad del comprador o del usuario, basada en las recomendaciones del fabricante. Si el comprador o usuario no está seguro acerca del uso o aplicación de algún producto, Dixon® les proveerá información, incluyendo resultados de prueba (si los hay), recomendaciones sobre acoplamiento y sistema de sujeción y otros datos relevantes.

INSTALACIÓN

Para lograr un ensamble seguro y confiable, deben seguirse los procedimientos adecuados. Cada pieza es clave y debe usarse de determinada manera. El comprador o usuario debe seguir el procedimiento apropiado. Si el comprador o usuario tienen alguna pregunta, por favor contacte a Dixon®.

PRUEBAS

Dixon® recomienda que todos los ensambles de manguera se prueben de acuerdo a las recomendaciones del fabricante de mangueras o de la RMA (Rubber Manufacturers Association).

RE - INSPECCIÓN Y PRUEBA

Dixon® recomienda inspeccionar y volver a probar todos los ensambles de manguera regularmente de acuerdo a las recomendaciones del fabricante de mangueras. La aplicación determina la regularidad de la inspección. Cualquier conector gastado, manguera dañada o dispositivo de seguridad que falte deben ser reemplazados inmediatamente. Las abrazaderas de pernos o tornillos deben revisarse y reajustarse regularmente.



Mangueras y Seguridad del Acoplamiento de Mangueras

Selección Apropiaada, Cuidado, Uso y Mantenimiento de Acoples de Manguera y Accesorios

Todos los ensambles de mangueras deben ser vistos como riesgos potenciales. Este documento está diseñado para informar y educar a cualquiera que fabrique, especifique, ofrezca, compre, arme, use, mantenga o ponga a prueba cualquier ensamble de manguera o sus partes componentes. La selección correcta y el mantenimiento correcto de la manguera, de los acoples, de dispositivos de sujeción y de los accesorios es totalmente necesaria.

Los usuarios finales tienen la responsabilidad de identificarle al distribuidor las aplicaciones y cualquier condición especial que el ensamble de manguera deba cumplir. Es la responsabilidad de los distribuidores la de suministrar el ensamble correcto para la aplicación planteada. Accidentes y tiempo perdido pueden ocurrir si los ensambles de mangueras no son correctamente seleccionados para la aplicación específica.

El desempeño y la seguridad del ensamble es afectado por la calidad de cada uno de sus componentes individuales. El uso de las iniciales S.T.A.M.P.E.D. (Tamaño, Temperatura, Aplicación, Medio que fluye, Presión, Extremos de conexión, y marca Dixon®) ayudará en la selección correcta de los componentes del ensamble de la manguera.

¡Cuidado!

El NO seguir estos procedimientos puede causar graves daños o la muerte y destrucción de la propiedad y los equipos.

Si no está seguro acerca de la aplicación de algún producto, Dixon® puede proveerlo con resultados de pruebas, recomendaciones sobre acoples y abrazaderas y otros datos para ayudarle a resolver sus problemas. Llame con cualquier pregunta al 800-00-DIXON en México o al 877.963.4966 en los Estados Unidos de América.

Sistema King Crimp 4 - 23

Conexiones Globales de Leva y Ranura Crimpables..... 5

 Tipo C Global Crimpable..... 5

 Adaptador Tipo E Global Crimpable 5

Conexiones de Leva y Ranura Crimpables (Fundición Americana)..... 6 – 7

 Tipo C Crimpable (Fundición Americana) 6

 Tipo C EZ Boss-Lock 6

 Tipo E Crimpable (Fundición Americana)..... 7

King Crimp 8 – 9

 Férulas King Crimp 10 – 11

 Niples King Crimp para Trabajo Pesado..... 12

 Férulas King Crimp para Trabajo Pesado..... 12

 Niple Botella Corto..... 13

 Mangas Cortas King Crimp 13

Tabla de Presiones de Trabajo 14

Niples King Crimp (Niples Botella) 15

 Extremo Roscado 15

 Extremo Ranurado 15

 Extremo Biselado..... 15

 FJIC..... 15

 Bridas Fijas (Soldables) 150# ASA..... 16

 Niple de Combinación x Brida TTMA..... 16

 Niple para Bridas Flotantes..... 16

Vástagos King Crimp Sanitarios..... 17

 Clamp x Vástago para Manguera 17

 Hembra I-Line x Vástago para Manguera..... 17

Conexiones Dixon Frac 18 - 23

 Ensamble Completo Macho/Hembra 18

 Hembra 18

 Macho con Tuerca..... 19

 Conexiones para Servicio de Succión 19

 O-Rings para Conexiones Dixon Frac 19

 Férulas Cortas King Crimp para Conexiones Dixon Frac..... 19

 Uniones de Golpe Dixon 20

 Una-Pieza 20

 Dos-Piezas 20

 Tapas y Tapones para Uniones de Golpe..... 21

 Adaptadores de Brida de Una-Pieza 22 - 23



 **Únicamente utilizar vástagos para crimpar con mangas y férulas para crimpar.**
Debido a las diferencias en las dimensiones y tolerancias, por razones de seguridad, no intercambie los productos Dixon® con los de otro fabricante.

Conexiones Rápidas Globales de Leva y Ranura Crimpables



Únicamente utilizar vástagos para crimpar con mangas y férulas para crimpar. Debido a las diferencias en las dimensiones y tolerancias, por razones de seguridad, no intercambie los productos Dixon® con los de otro fabricante.

Acople Tipo C Crimpable (Global)

Acople Hembra x Vástago para Manguera

Características:

- Todos los acoples incluyen clip de seguridad.
- Los acoples se suministran con empaques de nitrilo como estándar; otros materiales de empaque están disponibles en las páginas 40 - 43.
- Manivelas globales de reemplazo disponibles en página 38.

D.I. Manguera	Aluminio A380 Molde Permanente # de Parte	Latón Forjado C38000 # de Parte	Acero Inoxidable 316 de Fundición Revestida # de Parte
1"	G100-C-ALCR	G100-C-BRCR	G100-C-SSCR
1-1/2"	G150-C-ALCR	G150-C-BRCR	G150-C-SSCR
2"	G200-C-ALCR	G200-C-BRCR	G200-C-SSCR
3"	G300-C-ALCR	G300-C-BRCR	G300-C-SSCR
4"	G400-C-ALCR	G400-C-BRCR	G400-C-SSCR
6"	G600-C-ALCR	---	G600-C-SSCR



Aluminio A380 de molde permanente



Latón forjado C38000



Acero inoxidable 316 de fundición revestida

Adaptador Tipo E (Global)

Adaptador Macho x Vástago para Manguera

El valor de presión está basado en el sello de la conexión a la que se va a acoplar. Ve los valores de presión en la página 28.

D.I. Manguera	Aluminio A380 Molde Permanente # de Parte	Latón Forjado C38000 # de Parte	Acero Inoxidable 316 de Fundición Revestida # de Parte
1"	G100-E-ALCR	G100-E-BRCR	G100-E-SSCR
1-1/2"	G150-E-ALCR	G150-E-BRCR	G150-E-SSCR
2"	G200-E-ALCR	G200-E-BRCR	G200-E-SSCR
3"	G300-E-ALCR	G300-E-BRCR	G300-E-SSCR
4"	G400-E-ALCR	G400-E-BRCR	G400-E-SSCR
6"	G600-E-ALCR	---	G600-E-SSCR



Aluminio A380 de molde permanente



Latón forjado C38000



Acero inoxidable 316 de fundición revestida



Conexiones Rápidas de Leva y Ranura Crimpables (Fundición Americana)



Únicamente utilizar vástagos para crimpar con mangas y férulas para crimpar. Debido a las diferencias en las dimensiones y tolerancias, por razones de seguridad, no intercambie los productos Dixon® con los de otro fabricante.

Acople Tipo Tipo C (Fundición Americana)

Acople Hembra x Vástago para Manguera

Características:

- Los aros de manivela no se suministran en acoples Dixon® de 1".
- Los acoples se suministran con empaques de nitrilo como estándar; otros materiales de empaque están disponibles en las páginas 40 - 43.
- Manivelas de reemplazo disponibles en página 89.
- Todos los acoples incluyen clips de seguridad.



Hierro dúctil sin platinar

D.I. Manguera	Hierro Dúctil Sin Platinar # de Parte
1"	---
1-1/2"	150-C-MI ¹
2"	200-C-MI
3"	300-C-MI
4"	400-C-MI
6"	600-C-MI

¹ Hierro maleable.



Acople EZ Boss-Lock Tipo C

Acople Hembra x Vástago para Manguera

Característica:

- Los acoples se suministran con empaques de nitrilo como estándar; otros materiales de empaque están disponibles en las páginas 40 - 43.



Medida	Acero Inoxidable 316 # de Parte
1"	RC100EZCR
1-1/4"	RC125EZCR
1-1/2"	RC150EZCR
2"	RC200EZCR
3"	RC300EZCR
4"	RC400EZCR
6"	RC600EZCR

NOTA: Bajo ninguna circunstancia las manivelas EZ Boss-Lock se deben usar con otras conexiones que no estén específicamente diseñadas para su uso. Vea la página 28 para más especificaciones.



Conexiones Rápidas de Leva y Ranura Crimpables (Fundición Americana)



Únicamente utilizar vástagos para crimpar con mangas y férulas para crimpar. Debido a las diferencias en las dimensiones y tolerancias, por razones de seguridad, no intercambie los productos Dixon® con los de otro fabricante.

Adaptador Tipo E (Fundición Americana)

Adaptador Macho x Vástago para Manguera

La valuación de presión está basada en en el sello de la parte hermandada a acoplar, vea los valores de presión en la página 28.



D.I. Manguera	Hierro Dúctil Sin Platinar # de Parte
1"	---
1-1/2"	---
2"	---
3"	300-E-MI
4"	400-E-MI
6"	600-E-MI



Hierro dúctil sin platinar





Mangas King Crimp



Únicamente utilizar vástagos para crimpar con mangas y férulas para crimpar.
Debido a las diferencias en las dimensiones y tolerancias, por razones de seguridad,
no intercambie los productos Dixon® con los de otro fabricante.

D.I. Manguera	D.E. Manguera		Presión de Trabajo (PSI)		D.I. Manga	Espesor de Pared de Manga	Longitud Total de Manga	Acero al Carbón # de Parte	Acero Inoxidable 304 # de Parte	Aluminio # de Parte
	desde	hasta	Leva y Ranura ¹	Niple King Crimp ²						
1"	1-13/64"	1-16/64"	*	*	1.313"	.060"	2-1/2"	CS100-1CS	CS100-1SS	---
	1-17/64"	1-20/64"	*	*	1.375"	.060"	2-1/2"	CS100-2CS	CS100-2SS	CS100-2AL
	1-21/64"	1-24/64"	*	*	1.438"	.060"	2-1/2"	CS100-3CS	CS100-3SS	---
	1-25/64"	1-28/64"	*	*	1.500"	.060"	2-1/2"	CS100-4CS	CS100-4SS	CS100-4AL
	1-29/64"	1-32/64"	*	*	1.563"	.060"	2-1/2"	CS100-5CS	CS100-5SS	---
	1-33/64"	1-36/64"	*	*	1.625"	.060"	2-1/2"	CS100-6CS	CS100-6SS	CS100-6AL
	1-37/64"	1-40/64"	*	*	1.688"	.060"	2-1/2"	CS100-7CS	CS100-7SS	---
	1-41/64"	1-44/64"	*	*	1.750"	.060"	2-1/2"	CS100-8CS	CS100-8SS	---
	1-45/64"	1-48/64"	*	*	1.813"	.060"	2-1/2"	CS100-9CS	CS100-9SS	---
	1-49/64"	1-52/64"	*	*	1.875"	.060"	2-1/2"	CS100-10CS	CS100-10SS	---
1-1/4"	1-41/64"	1-44/64"	250	300	1.750"	.060"	2-1/2"	CS125-3CS	CS125-3SS	---
	1-45/64"	1-48/64"	250	300	1.813"	.060"	2-1/2"	CS125-4CS	CS125-4SS	---
	1-49/64"	1-52/64"	250	300	1.875"	.060"	2-1/2"	CS125-5CS	CS125-5SS	---
	1-53/64"	1-56/64"	250	300	1.938"	.060"	2-1/2"	CS125-6CS	CS125-6SS	---
	1-41/64"	1-44/64"	250	300	1.750"	.060"	2-1/2"	CS150-1CS	CS150-1SS	---
1-1/2"	1-45/64"	1-48/64"	250	300	1.813"	.060"	2-1/2"	CS150-2CS	CS150-2SS	---
	1-49/64"	1-52/64"	250	300	1.875"	.060"	2-1/2"	CS150-3CS	CS150-3SS	CS150-3AL
	1-53/64"	1-56/64"	250	300	1.938"	.060"	2-1/2"	CS150-4CS	CS150-4SS	---
	1-57/64"	1-60/64"	250	300	2.000"	.060"	2-1/2"	CS150-5CS	CS150-5SS	---
	1-61/64"	2"	250	300	2.063"	.060"	2-1/2"	CS150-6CS	CS150-6SS	---
	2-1/64"	2-4/64"	250	300	2.125"	.060"	2-1/2"	CS150-7CS	CS150-7SS	CS150-7AL
	2-5/64"	2-8/64"	250	300	2.188"	.060"	2-1/2"	CS150-8CS	CS150-8SS	---
	2-9/64"	2-12/64"	250	300	2.250"	.060"	2-1/2"	CS150-9CS	CS150-9SS	---
	2-13/64"	2-16/64"	250	300	2.313"	.060"	2-1/2"	CS150-10CS	CS150-10SS	---
	2-17/64"	2-20/64"	250	300	2.375"	.060"	2-1/2"	CS150-11CS	CS150-11SS	---
2-21/64"	2-24/64"	250	300	2.438"	.060"	2-1/2"	CS150-12CS	CS150-12SS	---	
2"	2-13/64"	2-16/64"	250	250	2.313"	.060"	2-7/8"	CS200-1CS	CS200-1SS	---
	2-17/64"	2-20/64"	250	250	2.375"	.060"	2-7/8"	CS200-2CS	CS200-2SS	---
	2-21/64"	2-24/64"	250	250	2.438"	.060"	2-7/8"	CS200-3CS	CS200-3SS	---
	2-25/64"	2-28/64"	250	250	2.500"	.060"	2-7/8"	CS200-4CS	CS200-4SS	CS200-4AL
	2-29/64"	2-32/64"	250	250	2.563"	.060"	2-7/8"	CS200-5CS	CS200-5SS	CS200-5AL
	2-33/64"	2-36/64"	250	250	2.625"	.060"	2-7/8"	CS200-6CS	CS200-6SS	CS200-6AL
	2-37/64"	2-40/64"	250	250	2.688"	.060"	2-7/8"	CS200-7CS	CS200-7SS	---
	2-41/64"	2-44/64"	250	250	2.750"	.060"	2-7/8"	CS200-8CS	CS200-8SS	---
	2-45/64"	2-48/64"	250	250	2.813"	.060"	2-7/8"	CS200-9CS	CS200-9SS	---
	2-49/64"	2-52/64"	250	250	2.875"	.060"	2-7/8"	CS200-10CS	CS200-10SS	CS200-10AL
	2-53/64"	2-56/64"	250	250	2.938"	.060"	2-7/8"	CS200-11CS	CS200-11SS	CS200-11AL
	2-57/64"	2-60/64"	250	250	3.000"	.060"	2-7/8"	CS200-12CS	CS200-12SS	CS200-12AL
2-1/2"	2-57/64"	2-60/64"	---	*	3.000"	.060"	3-1/4"	CS250-5CS	---	---
	2-61/64"	3"	---	*	3.063"	.060"	3-1/4"	CS250-6CS	---	---
	3-1/64"	3-4/64"	---	*	3.125"	.060"	3-1/4"	CS250-7CS	---	---
	3-5/64"	3-8/64"	---	*	3.188"	.060"	3-1/4"	CS250-8CS	---	---



* Consulta a Dixon® para valores de presión.

¹ Valores basados utilizando vástagos de leva y ranura crimpables.

² Valores basados utilizando niples King Crimp.

Mangas King Crimp

A



Únicamente utilizar vástagos para crimpar con mangas y férulas para crimpar. Debido a las diferencias en las dimensiones y tolerancias, por razones de seguridad, no intercambie los productos Dixon® con los de otro fabricante.



D.I. Manguera	D.E. Manguera		Presión de Trabajo (PSI)		D.I. Manga	Espesor de Pared de Manga	Longitud Total de Manga	Acero al Carbón # de Parte	Acero Inoxidable 304 # de Parte	Aluminio # de Parte
	desde	hasta	Leva y Ranura ¹	Niple King Crimp ²						
3"	3-13/64"	3-16/64"	125	200	3.313"	.090"	3-3/4"	CS300-1CS	CS300-1SS	---
	3-17/64"	3-20/64"	125	200	3.375"	.090"	3-3/4"	CS300-2CS	CS300-2SS	---
	3-21/64"	3-24/64"	125	200	3.438"	.090"	3-3/4"	CS300-3CS	CS300-3SS	---
	3-25/64"	3-28/64"	125	200	3.500"	.090"	3-3/4"	CS300-4CS	CS300-4SS	---
	3-29/64"	3-32/64"	125	200	3.563"	.090"	3-3/4"	CS300-5CS	CS300-5SS	CS300-5AL
	3-33/64"	3-36/64"	125	200	3.625"	.090"	3-3/4"	CS300-6CS	CS300-6SS	---
	3-37/64"	3-40/64"	125	200	3.688"	.090"	3-3/4"	CS300-7CS	CS300-7SS	CS300-7AL
	3-41/64"	3-44/64"	125	200	3.750"	.090"	3-3/4"	CS300-8CS	CS300-8SS	CS300-8AL
	3-45/64"	3-48/64"	125	200	3.813"	.090"	3-3/4"	CS300-9CS	CS300-9SS	---
	3-49/64"	3-52/64"	125	200	3.875"	.090"	3-3/4"	CS300-10CS	CS300-10SS	CS300-10AL
	3-53/64"	3-56/64"	125	200	3.938"	.090"	3-3/4"	CS300-11CS	CS300-11SS	---
	3-57/64"	3-60/64"	125	200	4.000"	.090"	3-3/4"	CS300-12CS	CS300-12SS	CS300-12AL
	3-61/64"	4"	125	200	4.063"	.090"	3-3/4"	CS300-13CS	CS300-13SS	---
	4-1/64"	4-4/64"	125	200	4.125"	.090"	3-3/4"	CS300-14CS	CS300-14SS	---
	4-5/64"	4-8/64"	125	200	4.188"	.090"	3-3/4"	CS300-15CS	CS300-15SS	---
	4-9/64"	4-12/64"	125	200	4.250"	.090"	3-3/4"	CS300-16CS	CS300-16SS	---
4"	4-13/64"	4-16/64"	110	175	4.313"	.090"	3-3/4"	CS400-1CS	CS400-1SS	---
	4-17/64"	4-20/64"	110	175	4.375"	.090"	3-3/4"	CS400-2CS	CS400-2SS	---
	4-21/64"	4-24/64"	110	175	4.438"	.090"	3-3/4"	CS400-3CS	CS400-3SS	---
	4-25/64"	4-28/64"	110	175	4.500"	.090"	3-3/4"	CS400-4CS	CS400-4SS	---
	4-29/64"	4-32/64"	110	175	4.563"	.090"	3-3/4"	CS400-5CS	CS400-5SS	---
	4-33/64"	4-36/64"	110	175	4.625"	.090"	3-3/4"	CS400-6CS	CS400-6SS	---
	4-37/64"	4-40/64"	110	175	4.688"	.090"	3-3/4"	CS400-7CS	CS400-7SS	---
	4-41/64"	4-44/64"	110	175	4.750"	.090"	3-3/4"	CS400-8CS	CS400-8SS	---
	4-45/64"	4-48/64"	110	175	4.813"	.090"	3-3/4"	CS400-9CS	CS400-9SS	---
	4-49/64"	4-52/64"	110	175	4.875"	.090"	3-3/4"	CS400-10CS	CS400-10SS	CS400-10AL
	4-53/64"	4-56/64"	110	175	4.938"	.090"	3-3/4"	CS400-11CS	CS400-11SS	CS400-11AL
	4-57/64"	4-60/64"	110	175	5.000"	.090"	3-3/4"	CS400-12CS	CS400-12SS	CS400-12AL
	4-61/64"	5"	110	175	5.063"	.090"	3-3/4"	CS400-13CS	CS400-13SS	---
	5-1/64"	5-4/64"	110	175	5.125"	.090"	3-3/4"	CS400-14CS	CS400-14SS	---
	5-5/64"	5-8/64"	110	175	5.188"	.090"	3-3/4"	CS400-15CS	CS400-15SS	---
	5-9/64"	5-12/64"	110	175	5.250"	.090"	3-3/4"	CS400-16CS	CS400-16SS	---
6"	6-21/64"	6-28/64"	*	*	6.500"	.120"	5-1/2"	CS600-1CS	CS600-1SS	---
	6-29/64"	6-36/64"	*	*	6.625"	.120"	5-1/2"	CS600-2CS	CS600-2SS	---
	6-37/64"	6-44/64"	*	*	6.750"	.120"	5-1/2"	CS600-3CS	CS600-3SS	---
	6-45/64"	6-52/64"	*	*	6.875"	.120"	5-1/2"	CS600-4CS	CS600-4SS	---
	6-53/64"	6-60/64"	*	*	7.000"	.120"	5-1/2"	CS600-5CS	CS600-5SS	---
	6-61/64"	7-4/64"	*	*	7.125"	.120"	5-1/2"	CS600-6CS	CS600-6SS	---
	7-5/64"	7-12/64"	*	*	7.250"	.120"	5-1/2"	CS600-7CS	CS600-7SS	---
	7-13/64"	7-20/64"	*	*	7.375"	.120"	5-1/2"	CS600-8CS	CS600-8SS	---
7-21/64"	7-28/64"	*	*	7.500"	.120"	5-1/2"	CS600-9CS	CS600-9SS	---	

* Consulta a Dixon® para valores de presión.

¹ Valores basados utilizando vástagos de leva y ranura crimpables.

² Valores basados utilizando niples King Crimp.





Férulas King Crimp



Únicamente utilizar vástagos para crimpar con mangas y férulas para crimpar. Debido a las diferencias en las dimensiones y tolerancias, por razones de seguridad, no intercambie los productos Dixon® con los de otro fabricante.

D.I. Manguera	D.E. Manguera		Presión de Trabajo (PSI)		D.I. Férula	Espesor de Pared de Férula	Longitud Total de Férula	Acero al Carbón # de Parte	Acero Inoxidable 304 # de Parte
	desde	hasta	Leva y Ranura ¹	Niple King Crimp ²					
1"	1-13/64"	1-16/64"	*	*	1.313"	.060"	2-13/16"	CF100-1CS	CF100-1SS
	1-17/64"	1-20/64"	*	*	1.375"	.060"	2-13/16"	CF100-2CS	CF100-2SS
	1-21/64"	1-24/64"	*	*	1.438"	.060"	2-13/16"	CF100-3CS	CF100-3SS
	1-25/64"	1-28/64"	*	*	1.500"	.060"	2-13/16"	CF100-4CS	CF100-4SS
	1-29/64"	1-32/64"	*	*	1.563"	.060"	2-13/16"	CF100-5CS	CF100-5SS
	1-33/64"	1-36/64"	*	*	1.625"	.060"	2-13/16"	CF100-6CS	CF100-6SS
	1-37/64"	1-40/64"	*	*	1.688"	.060"	2-13/16"	CF100-7CS	CF100-7SS
	1-41/64"	1-44/64"	*	*	1.750"	.060"	2-13/16"	CF100-8CS	CF100-8SS
	1-45/64"	1-48/64"	*	*	1.813"	.060"	2-13/16"	CF100-9CS	CF100-9SS
	1-49/64"	1-52/64"	*	*	1.875"	.060"	2-13/16"	CF100-10CS	CF100-10SS
1-1/4"	1-41/64"	1-44/64"	250	350	1.750"	.060"	2-13/16"	CF125-3CS	CF125-3SS
	1-45/64"	1-48/64"	250	350	1.813"	.060"	2-13/16"	CF125-4CS	CF125-4SS
	1-49/64"	1-52/64"	250	350	1.875"	.060"	2-13/16"	CF125-5CS	CF125-5SS
	1-53/64"	1-56/64"	250	350	1.938"	.060"	2-13/16"	CF125-6CS	CF125-6SS
1-1/2"	1-41/64"	1-44/64"	250	350	1.750"	.062"	2-13/16"	CF150-1CS	CF150-1SS
	1-45/64"	1-48/64"	250	350	1.813"	.060"	2-13/16"	CF150-2CS	CF150-2SS
	1-49/64"	1-52/64"	250	350	1.875"	.060"	2-13/16"	CF150-3CS	CF150-3SS
	1-53/64"	1-56/64"	250	350	1.938"	.060"	2-13/16"	CF150-4CS	CF150-4SS
	1-57/64"	1-60/64"	250	350	2.000"	.060"	2-13/16"	CF150-5CS	CF150-5SS
	1-61/64"	2"	250	350	2.063"	.060"	2-13/16"	CF150-6CS	CF150-6SS
	2-1/64"	2-4/64"	250	350	2.125"	.060"	2-13/16"	CF150-7CS	CF150-7SS
	2-5/64"	2-8/64"	250	350	2.188"	.060"	2-13/16"	CF150-8CS	CF150-8SS
	2-9/64"	2-12/64"	250	350	2.250"	.060"	2-13/16"	CF150-9CS	CF150-9SS
	2-13/64"	2-16/64"	250	350	2.313"	.060"	2-13/16"	CF150-10CS	CF150-10SS
	2-17/64"	2-20/64"	250	350	2.375"	.060"	2-13/16"	CF150-11CS	CF150-11SS
	2-21/64"	2-24/64"	250	350	2.438"	.060"	2-13/16"	CF150-12CS	CF150-12SS
2"	2-13/64"	2-16/64"	250	300	2.313"	.060"	3-1/8"	CF200-1CS	CF200-1SS
	2-17/64"	2-20/64"	250	300	2.375"	.060"	3-1/8"	CF200-2CS	CF200-2SS
	2-21/64"	2-24/64"	250	300	2.438"	.060"	3-1/8"	CF200-3CS	CF200-3SS
	2-25/64"	2-28/64"	250	300	2.500"	.060"	3-1/8"	CF200-4CS	CF200-4SS
	2-29/64"	2-32/64"	250	300	2.563"	.060"	3-1/8"	CF200-5CS	CF200-5SS
	2-33/64"	2-36/64"	250	300	2.625"	.060"	3-1/8"	CF200-6CS	CF200-6SS
	2-37/64"	2-40/64"	250	300	2.688"	.060"	3-1/8"	CF200-7CS	CF200-7SS
	2-41/64"	2-44/64"	250	300	2.750"	.060"	3-1/8"	CF200-8CS	CF200-8SS
	2-45/64"	2-48/64"	250	300	2.813"	.060"	3-1/8"	CF200-9CS	CF200-9SS
	2-49/64"	2-52/64"	250	300	2.875"	.060"	3-1/8"	CF200-10CS	CF200-10SS
	2-53/64"	2-56/64"	250	300	2.938"	.060"	3-1/8"	CF200-11CS	CF200-11SS
	2-57/64"	2-60/64"	250	300	3.000"	.060"	3-1/8"	CF200-12CS	CF200-12SS
2-1/2"	2-57/64"	2-60/64"	---	300	3.000"	.060"	3-1/2"	CF250-5CS	---
	2-61/64"	3"	---	300	3.063"	.060"	3-1/2"	CF250-6CS	---
	3-1/64"	3-4/64"	---	300	3.125"	.060"	3-1/2"	CF250-7CS	---
	3-5/64"	3-8/64"	---	300	3.188"	.060"	3-1/2"	CF250-8CS	---

* Consulta a Dixon® para valores de presión.

¹ Valores basados utilizando vástagos de leva y ranura crimpables.

² Valores basados utilizando niples King Crimp.



Férulas King Crimp

A



 Únicamente utilizar vástagos para crimpar con mangas y férulas para crimpar. Debido a las diferencias en las dimensiones y tolerancias, por razones de seguridad, no intercambie los productos Dixon® con los de otro fabricante.

D.I. Manguera	D.E. Manguera		Presión de Trabajo (PSI)		D.I. Férula	Espesor de Pared de Férula	Longitud Total de Férula	Acero al Carbón # de Parte	Acero Inoxidable 304 # de Parte
	desde	hasta	Leva y Ranura ¹	Niple King Crimp ²					
3"	3-13/64"	3-16/64"	150	300	3.313"	.090"	4"	CF300-1CS	CF300-1SS
	3-17/64"	3-20/64"	150	300	3.375"	.090"	4"	CF300-2CS	CF300-2SS
	3-21/64"	3-24/64"	150	300	3.438"	.090"	4"	CF300-3CS	CF300-3SS
	3-25/64"	3-28/64"	150	300	3.500"	.090"	4"	CF300-4CS	CF300-4SS
	3-29/64"	3-32/64"	150	300	3.563"	.090"	4"	CF300-5CS	CF300-5SS
	3-33/64"	3-36/64"	150	300	3.625"	.090"	4"	CF300-6CS	CF300-6SS
	3-37/64"	3-40/64"	150	300	3.688"	.090"	4"	CF300-7CS	CF300-7SS
	3-41/64"	3-44/64"	150	300	3.750"	.090"	4"	CF300-8CS	CF300-8SS
	3-45/64"	3-48/64"	150	300	3.813"	.090"	4"	CF300-9CS	CF300-9SS
	3-49/64"	3-52/64"	150	300	3.875"	.090"	4"	CF300-10CS	CF300-10SS
	3-53/64"	3-56/64"	150	300	3.938"	.090"	4"	CF300-11CS	CF300-11SS
	3-57/64"	3-60/64"	150	300	4.000"	.090"	4"	CF300-12CS	CF300-12SS
	3-61/64"	4"	150	300	4.063"	.090"	4"	CF300-13CS	CF300-13SS
	4-1/64"	4-4/64"	150	300	4.125"	.090"	4"	CF300-14CS	CF300-14SS
4-5/64"	4-8/64"	150	300	4.188"	.090"	4"	CF300-15CS	CF300-15SS	
4-9/64"	4-12/64"	150	300	4.250"	.090"	4"	CF300-16CS	CF300-16SS	
4"	4-13/64"	4-16/64"	150	300	4.313"	.090"	4"	CF400-1CS	CF400-1SS
	4-17/64"	4-20/64"	150	300	4.375"	.090"	4"	CF400-2CS	CF400-2SS
	4-21/64"	4-24/64"	150	300	4.438"	.090"	4"	CF400-3CS	CF400-3SS
	4-25/64"	4-28/64"	150	300	4.500"	.090"	4"	CF400-4CS	CF400-4SS
	4-29/64"	4-32/64"	150	300	4.563"	.090"	4"	CF400-5CS	CF400-5SS
	4-33/64"	4-36/64"	150	300	4.625"	.090"	4"	CF400-6CS	CF400-6SS
	4-37/64"	4-40/64"	150	300	4.688"	.090"	4"	CF400-7CS	CF400-7SS
	4-41/64"	4-44/64"	150	300	4.750"	.090"	4"	CF400-8CS	CF400-8SS
	4-45/64"	4-48/64"	150	300	4.813"	.090"	4"	CF400-9CS	CF400-9SS
	4-49/64"	4-52/64"	150	300	4.875"	.090"	4"	CF400-10CS	CF400-10SS
	4-53/64"	4-56/64"	150	300	4.938"	.090"	4"	CF400-11CS	CF400-11SS
	4-57/64"	4-60/64"	150	300	5.000"	.090"	4"	CF400-12CS	CF400-12SS
	4-61/64"	5"	150	300	5.063"	.090"	4"	CF400-13CS	CF400-13SS
	5-1/64"	5-4/64"	150	300	5.125"	.090"	4"	CF400-14CS	CF400-14SS
5-5/64"	5-8/64"	150	300	5.188"	.090"	4"	CF400-15CS	CF400-15SS	
5-9/64"	5-12/64"	150	300	5.250"	.090"	4"	CF400-16CS	CF400-16SS	
6"	6-21/64"	6-28/64"	*	*	6.500"	.120"	5-7/8"	CF600-1CS	CF600-1SS
	6-29/64"	6-36/64"	*	*	6.625"	.120"	5-7/8"	CF600-2CS	CF600-2SS
	6-37/64"	6-44/64"	*	*	6.750"	.120"	5-7/8"	CF600-3CS	CF600-3SS
	6-45/64"	6-52/64"	*	*	6.875"	.120"	5-7/8"	CF600-4CS	CF600-4SS
	6-53/64"	6-60/64"	*	*	7.000"	.120"	5-7/8"	CF600-5CS	CF600-5SS
	6-61/64"	7-4/64"	*	*	7.125"	.120"	5-7/8"	CF600-6CS	CF600-6SS
	7-5/64"	7-12/64"	*	*	7.250"	.120"	5-7/8"	CF600-7CS	CF600-7SS
	7-13/64"	7-20/64"	*	*	7.375"	.120"	5-7/8"	CF600-8CS	CF600-8SS
	7-21/64"	7-28/64"	*	*	7.500"	.120"	5-7/8"	CF600-9CS	CF600-9SS

* Consulta a Dixon® para valores de presión.

¹ Valores basados utilizando vástagos de leva y ranura crimpables.

² Valores basados utilizando niples King Crimp.



Niples King Crimp para Trabajo Pesado



Únicamente utilizar vástagos para crimpar con mangas y férulas para crimpar. Debido a las diferencias en las dimensiones y tolerancias, por razones de seguridad, no intercambie los productos Dixon® con los de otro fabricante.

Aplicación:

- Utilizado para la transferencia rápida de agua, químicos y lodo a un sitio de fracturación hidráulica.



Características:

- Mangueras para transferencia de agua y petróleo valuadas de **100 a 300 PSI WP** (4:1 SF) tienen excelentes resultados en las pruebas con férulas King Crimp estándar CF400-xxCS.
- **400 PSI** de trabajo de presión a **70°F (21°C)** cuando se usan con férulas crimpables para trabajo pesado (CF400-6CSHD a CF400-16CSHD).
- Usada con las férulas King Crimp para trabajo pesado mostradas abajo.

Medida	Descripción	Acero Cédula 80 # de Parte
4"	Conexión macho NPT	STC40CSHD

Férulas King Crimp para Trabajo Pesado

- La presión de trabajo de **400 PSI** con un factor de seguridad de 4:1 sólo se alcanza con las férulas Dixon con número de parte CF400-6CSHD a CF400-16CSHD.



D.I. Manguera	D.E. Exterior		Espesor de Pared de Férulas	D.I. Férula	Longitud Total de Férula	Acero al Carbón # de Parte
	desde	hasta				
4"	4-33/64"	4-36/64"	0.120"	4.625"	4"	CF400-6CSHD
	4-37/64"	4-40/64"	0.120"	4.688"	4"	CF400-7CSHD
	4-41/64"	4-44/64"	0.120"	4.750"	4"	CF400-8CSHD
	4-45/64"	4-48/64"	0.120"	4.813"	4"	CF400-9CSHD
	4-49/64"	4-52/64"	0.120"	4.875"	4"	CF400-10CSHD
	4-53/64"	4-56/64"	0.120"	4.938"	4"	CF400-11CSHD
	4-57/64"	4-60/64"	0.120"	5.000"	4"	CF400-12CSHD
	4-61/64"	5"	0.120"	5.063"	4"	CF400-13CSHD
	5-1/64"	5-4/64"	0.120"	5.125"	4"	CF400-14CSHD
	5-5/64"	5-8/64"	0.120"	5.188"	4"	CF400-15CSHD
	5-9/64"	5-12/64"	0.120"	5.250"	4"	CF400-16CSHD



Niple Botella Corto



Únicamente utilizar vástagos para crimpar con mangas y férulas para crimpar. Debido a las diferencias en las dimensiones y tolerancias, por razones de seguridad, no intercambie los productos Dixon® con los de otro fabricante.

Medida	Acero al Carbón Platinado Cédula 40 # de Parte	
	Extremo Ranurado	Extremo Roscado
8"	STV80CS	STC80CS



NOTA: Para usar con las férulas cortas de la página 19.

Mangas para Diámetro Grande King Crimp

D.I. Manguera	D.I. Manga	Espesor de Pared de Manga	Longitud Total de Manga	Acero al Carbón # de Parte
6"	6.44"	0.120"	5.50"	S6438X550X120CS
	7.00"	0.120"	4.00"	S700X400X120CS
	7.00"	0.120"	6.00"	S700X600X120CS
8"	8.30"	0.120"	8.75"	S830X875X120CS
	8.38"	0.120"	6.00"	S838X600X120CS
	8.50"	0.120"	6.50"	S850X650X120CS
	8.75"	0.120"	6.00"	S875X600X120CS
	8.98"	0.120"	8.75"	S898X875X120CS
	9.00"	0.090"	4.00"	S900X400X090CS
	9.00"	0.120"	4.00"	S900X400X120CS
	9.00"	0.120"	6.00"	S900X600X120CS
	9.10"	0.120"	4.00"	S910X400X120CS
	9.12"	0.120"	6.00"	S912X600X120CS
	9.15"	0.120"	6.00"	S915X600X120CS
	9.25"	0.120"	4.00"	S925X400X120CS
	9.25"	0.120"	6.00"	S925X600X120CS
	9.50"	0.120"	4.00"	S950X400X120CS
	9.50"	0.120"	6.00"	S950X600X120CS
10"	9.75"	0.120"	6.00"	S975X600X120CS
	10.25"	0.120"	7.50"	S1025X750X120CS
	10.50"	0.120"	7.50"	S1050X750X120CS
	11.00"	0.120"	6.00"	S1100X600X120CS
	11.25"	0.120"	7.50"	S1125X750X120CS
	11.75"	0.120"	6.00"	S1175X600X120CS
12"	11.75"	0.120"	7.50"	S1175X750X120CS
	12.44"	0.120"	9.00"	S1244X900X120CS
	12.75"	0.120"	8.00"	S1275X800X120CS
	13.25"	0.120"	7.50"	S1325X750X120CS
	13.25"	0.120"	8.00"	S1325X800X120CS
	13.25"	0.120"	9.50"	S1325X950X120CS
14"	13.75"	0.120"	7.50"	S1375X750X120CS
	14.00"	0.120"	8.00"	S1400X800X120CS
	14.00"	0.120"	9.50"	S1400X950X120CS



NOTA: Consulta a Dixon® para medidas de mangas adicionales.

A

Tabla de Presiones de Trabajo

Medida	Temperatura	Conexión	Sujeción	Presión de Trabajo PSIG	Medida	Temperatura	Conexión	Sujeción	Presión de Trabajo PSIG
1"	Ambiente	STC10CS	manga	400	3"	Ambiente	STC35CS	manga	200
	160°F (71°C)			270		160°F (71°C)			140
	180°F (82°C)			250		180°F (82°C)			100
	250°F (121°C)			200		250°F (121°C)			75
	Ambiente	STC10CS	férula	400		Ambiente	STC35CS	férula	300
	160°F (71°C)			270		160°F (71°C)			218
	180°F (82°C)			250		180°F (82°C)			200
	250°F (121°C)			200		250°F (121°C)			100
	Ambiente	100-C/E	manga	250		Ambiente	300-C/E	manga	125
	160°F (71°C)			242		160°F (71°C)			100
	180°F (82°C)			240		180°F (82°C)			60
	250°F (121°C)			200		250°F (121°C)			55
	Ambiente	100-C/E	férula	250		Ambiente	300-C/E	férula	150
	160°F (71°C)			242		160°F (71°C)			125
	180°F (82°C)			240		180°F (82°C)			100
	250°F (121°C)			200		250°F (121°C)			75
1-1/2"	Ambiente	STC20CS	manga	300	4"	Ambiente	STC40CS	manga	175
	160°F (71°C)			225		160°F (71°C)			100
	180°F (82°C)			200		180°F (82°C)			100
	250°F (121°C)			100		250°F (121°C)			50
	Ambiente	STC20CS	férula	350		Ambiente	STC40CS	férula	300
	160°F (71°C)			225		160°F (71°C)			218
	180°F (82°C)			200		180°F (82°C)			200
	250°F (121°C)			150		250°F (121°C)			100
	Ambiente	150-C/E	manga	250		Ambiente	400-C/E	manga	110
	160°F (71°C)			200		160°F (71°C)			75
	180°F (82°C)			100		180°F (82°C)			60
	250°F (121°C)			75		250°F (121°C)			50
	Ambiente	150-C/E	férula	250		Ambiente	400-C/E	férula	150
	160°F (71°C)			200		160°F (71°C)			75
	180°F (82°C)			150		180°F (82°C)			75
	250°F (121°C)			100		250°F (121°C)			75
2"	Ambiente	STC25CS	manga	250	6"	Ambiente	STC60CS	manga	75
	160°F (71°C)			150		160°F (71°C)			---
	180°F (82°C)			125		180°F (82°C)			---
	250°F (121°C)			80		250°F (121°C)			---
	Ambiente	STC25CS	férula	300		Ambiente	STC60CS	férula	230
	160°F (71°C)			239		160°F (71°C)			---
	180°F (82°C)			225		180°F (82°C)			---
	250°F (121°C)			100		250°F (121°C)			---
	Ambiente	200-C/E	manga	250		Ambiente	600-C/E	manga	75
	160°F (71°C)			100		160°F (71°C)			---
	180°F (82°C)			50		180°F (82°C)			---
	250°F (121°C)			50		250°F (121°C)			---
	Ambiente	200-C/E	férula	250		Ambiente	600-C/E	férula	75
	160°F (71°C)			100		160°F (71°C)			---
	180°F (82°C)			100		180°F (82°C)			---
	250°F (121°C)			100		250°F (121°C)			---



Niples King Crimp (Niples Botella)



Únicamente utilizar vástagos para crimpar con mangas y férulas para crimpar. Debido a las diferencias en las dimensiones y tolerancias, por razones de seguridad, no intercambie los productos Dixon® con los de otro fabricante.

Extremo Roscado

Característica:

- Los Niples King Crimp tienen dos ranuras. La segunda es una ranura lisa estampada con el sello Dixon® y el número de parte. Esta es una ranura concéntrica lisa para que el grabado sea legible.

D.I. Manguera	Acero al Carbón Platinado Cédula 80	Acero Inoxidable 316
	# de Parte	# de Parte
1"	STC10CS	RST10CS
1-1/4"	STC15CS	RST15CS
1-1/2"	STC20CS	RST20CS
2"	STC25CS	RST25CS
2-1/2"	STC30CS	RST30CS
3"	STC35CS	RST35CS
4"	STC40CS	RST40CS
6"	STC60CS	RST60CS

NOTA: Para opciones de 8" vea la página 13.



Extremo Ranurado

D.I. Manguera	Acero al Carbón Platinado Cédula 80	Acero Inoxidable 316
	# de Parte	# de Parte
1"	STV10CS	RSTV10CS
1-1/2"	STV20CS	RSTV20CS
2"	STV25CS	RSTV25CS
2-1/2"	STV30CS	RSTV30CS
3"	STV35CS	RSTV35CS
4"	STV40CS	RSTV40CS
6"	STV60CS	RSTV60CS



Extremo Biselado

D.I. Manguera	Acero al Carbón Platinado Cédula 80	Acero Inoxidable 316
	# de Parte	# de Parte
1"	STB10CS	RSTB10CS
1-1/2"	STB20CS	RSTB20CS
2"	STB25CS	RSTB25CS
2-1/2"	STB30CS	RSTB30CS
3"	STB35CS	RSTB35CS
4"	STB40CS	RSTB40CS
6"	STB60CS	RSTB60CS

NOTA: Para información adicional en dimensiones de tubería por favor visita dixonvalve.com.



FJIC

D.I. Manguera	Presión de Trabajo Ambiental a 70°F (21°C)		Acero al Carbón # de Parte
	Manga	Férula	
1"	400	400	SFJCT10CS
1-1/2"	300	350	SFJCT20CS
2"	250	300	SFJCT25CS



Niples King Crimp (Niples Botella)



Únicamente utilizar vástagos para crimpar con mangas y férulas para crimpar. Debido a las diferencias en las dimensiones y tolerancias, por razones de seguridad, no intercambie los productos Dixon® con los de otro fabricante.

Bridas Fijas (Soldables) 150# ASA



Solamente utilizar vástagos de estilo crimpable con las mangas y férulas crimpables. Debido a las diferencias en las dimensiones y tolerancias, por razones de seguridad, no intercambie los productos Dixon® con los de otro fabricante.

Características:

- Hay dos ranuras en los nipples de combinación estilo King. La segunda ranura es lisa estampada con el sello de Dixon® y el número de parte. Esta ranura es lisa concéntrica para que el grabado sea legible.



Acero inoxidable

Medida	Acero # de Parte	Acero Inoxidable 316 # de Parte
1-1/2"	FST20CS	RFST20CS
2"	FST25CS	RFST25CS
3"	FST35CS	RFST35CS
4"	FST40CS	RFST40CS
6"	FST60CS	RFST60CS

NOTA: Para dimensiones de brida, diagramas e información adicional, visita dixonvalve.com. Para información adicional sobre dimensiones de tuberías, visita dixonvalve.com.



Acero al carbón

Niple de Combinación x Bridas TTMA

Característica:

- Para ser utilizadas con mangas y/o férulas King Crimp.

Medida	Espesor de Brida	Acero al Carbón # de Parte	Aluminio # de Parte
3"	1/4"	TTFST35CS	---
3"	3/8"	TTFST35CS-THK	---
4"	5/16"	TTFST40CS	ATTFST40CS
4"	3/8"	TTFST40CS-THK	---

NOTA: Para dimensiones de brida, diagramas e información adicional, visita dixonvalve.com. Para información adicional sobre dimensiones de tuberías, visita dixonvalve.com.



Aluminio

Niples para Bridas Flotantes

Característica:

- Para ser utilizadas con mangas y/o férulas King Crimp.

Medida	Acero al Carbón Platinado # de Parte	Acero Inoxidable 316 # de Parte
2"	N25CS	RN25CS
3"	N35CS	RN35CS
4"	N40CS	RN40CS
6"	N60CS	RN60CS

NOTA: Para ser utilizados con bridas flotantes LJ/LR de la página 1004.



Acero al carbón



Vástagos King Crimp Sanitarios



Únicamente utilizar vástagos para crimpar con mangas y férulas para crimpar. Debido a las diferencias en las dimensiones y tolerancias, por razones de seguridad, no intercambie los productos Dixon® con los de otro fabricante.

Características:

- Para ser utilizadas con mangas y/o férulas King Crimp de las páginas 8-11.

Extremo tipo Clamp x Vástago para Manguera

Medida	Acero Inoxidable 316 # de Parte
1"	CSSR100CS
1-1/2"	CSSR150CS
2"	CSSR200CS
3"	CSSR300CS
4"	CSSR400CS



Hembra I-line x Vástago para Manguera

Medida	Acero Inoxidable 316 # de Parte
1"	CILR100CS
1-1/2"	CILR150CS
2"	CILR200CS
3"	CILR300CS
4"	CILR400CS



Conexiones Dixon Frac

Aplicación:

- Utilizado para la transferencia rápida de agua, químicos y lodo a un sitio de fracturación hidráulica.

Características:

- El diseño de vástago de una pieza elimina la parte de fuga común en los sistemas roscados de dos piezas.
- Intercambiable con conexiones actuales; colócalos dentro de tu operación.
- Diseñado para trabajar con mangas y férulas King Crimp™ Dixon®.
- Presión de trabajo a **400 PSI a 70°F (21°C)** para medidas de 3" y 4"; factor de seguridad (SF) 4:1¹
- Presión de trabajo de **230 PSI a 70°F (21°C)** para medidas de 6"; factor de seguridad (SF) 4:1
- Presión de trabajo de **150 PSI a 70°F (21°C)** para medidas de 8"; factor de seguridad (SF) 3:1

¹ Presión de trabajo de **400 PSI** con un mínimo de 4:1 de factor de seguridad (**reventón de manguera: presión de trabajo de manguera**) se alcanza solamente con:

- Medida de 3" utiliza férulas de crimpado estándar.
- Medida de 4" utiliza férulas de crimpado para trabajo pesado (HD), desde la CF400-6CSHD a CF400-16CSHD y vástagos de trabajo pesado.



NOTA: Mangueras de transferencia de agua y petróleo valuadas de **100 a 300 PSI WP (4:1 SF)** tienen excelentes resultados con las férulas King Crimp™ estándar **CF400-xxCS**.

Materiales:

- Conexiones: Hierro maquinado bajo estándares ASTM; todos los vástagos son zincados.
- Conexiones NPT macho de 3", 4" y 6" son tubería cédula 80; conexiones NPT de 8" son tubería cédula 40; todas las medidas cumplen los estándares ASTM.
- Tuerca: Acero forjado que cumple con los estándares AISI.

Ensamble Completo Macho / Hembra



Medida	Figura	# de Parte
2"	206	HUMF206200CS
3"	100	HUMF100300CS
	206	HUMF206300CS
4"	100	HUMF100400CS
	206	HUMF206400CS
6"	100	HUMF100600CS
	206	HUMF206600CS
8"	100	HUMF100800CS
	206	HUMF206800CS

Hembra



Medida	Figura	# de Parte
2"	206	HUF206200CS
3"	100	HUF100300CS
	206	HUF206300CS
4"	100	HUF100400CS
	206	HUF206400CS
6"	100	HUFALL600CS ¹
	206	
8"	100	HUFALL800CS ¹
	206	

¹ Cumple con las especificaciones dimensionales de las figuras 100 y 206.



Conexiones Dixon Frac

Macho con Tuerca

Medida	Figura	# de Parte
2"	206	HUM206200CS ¹
3"	100	HUM100300CS
	206	HUM206300CS ¹
4"	100	HUM100400CS
	206	HUM206400CS ¹
6"	100	HUM100600CS
	206	HUM206600CS ¹
8"	100	HUM100800CS
	206	HUM206800CS ¹

¹ Incluye tuerca y O-ring.



3" y 4"



6" y 8"

Conexiones para Servicio de Succión

Medida	Figura	Descripción	Acero Forjado # de Parte
5"	50	Unión de golpe socket soldable x macho de succión (incluye O-ring, no incluye tuerca)	HUSM500SW-1
		Unión de golpe socket soldable x hembra de succión	HUSF500SW
5"	N/A	Tuerca split, succión y descarga, negro	HUS500RN



HUSM500SW-1



HUSF500SW

O-Rings para Conexiones Dixon Frac

Medida	Figura	Nitrilo # de Parte
3"	206	O238BU
4"	206	O347BU
6"	206	O440BU
8"	206	O447BU

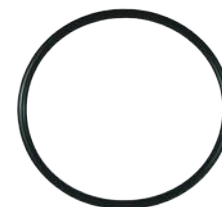

Férulas Cortas King Crimp™ para Conexiones Dixon Frac

Características:

- Acero al carbón platinado cédula 40 bajo estándares ASTM.
- Consulte a Dixon® para tamaños de férulas adicionales.

D.I. Manguera	D.E. Manguera		Espesor de Férula	D.I. de Férula	Medida Total de Férula	Acero al Carbón # de Parte
	de	a				
8"	8-29/64"	8-36/64"	.120"	8.625"	4.25"	CFS800-1CS
	8-37/64"	8-44/64"	.120"	8.750"	4.25"	CFS800-2CS
	8-45/64"	8-52/64"	.120"	8.875"	4.25"	CFS800-3CS
	8-53/64"	8-60/64"	.120"	9.000"	4.25"	CFS800-4CS
	8-61/64"	9-4/64"	.120"	9.125"	4.25"	CFS800-5CS
	9-5/64"	9-12/64"	.120"	9.250"	4.25"	CFS800-6CS
	9-13/64"	9-20/64"	.120"	9.375"	4.25"	CFS800-7CS
	9-21/64"	9-28/64"	.120"	9.500"	4.25"	CFS800-8CS



Uniones de Golpe Dixon

Una-Pieza

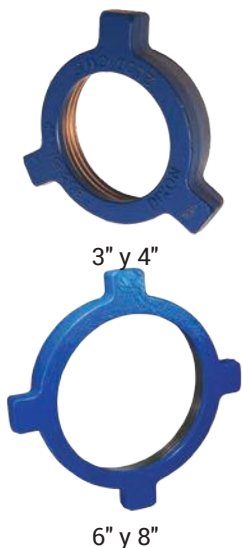

Características:

- Tuerca de larga duración.
- Todas las tuercas son intercambiables con marcas de confianza.
- Presión de trabajo frío: **2,000 PSI**.
- Medidas de 6" y 8" tienen diseños de 4 orejas para más superficie de golpe.

Medida	Figura	Acero Forjado Estándar AISI # de Parte
2"	206	HU206200N
3"	100	HU100300N
	206	HU206300N
4"	100	HU100400N
	206	HU206400N
6"	100	HU100600N
	206	HU206600N
8"	100	HU100800N
	206	HU206800N

Dos-Piezas

Aplicaciones:

- Reemplazo para tuercas de uniones de golpe dañadas.
- Utilizado en adaptadores de brida macho de una pieza.

Características:

- El diseño de oreja brinda una área más amplia para martillar.
- La tuerca de reparación está fija y apernada para una alineación perfecta.
- La tuerca puede ser instalada en un ensamble de unión de golpe previamente existente.
- Presión de trabajo frío: **2,000 PSI**.
- La tuerca de 4" Figura 200/206 es intercambiable con marcas de confianza.
- La tuerca de 6" y 8" Figura 100/200/206 es intercambiable con marcas de confianza.
- Disponible en otra serie y medida, contacte a Dixon®.



Dixon® recomienda utilizar sellador de roscas rojo 271 Loctite cuando enrosque dos tuercas de las uniones de golpe para asegurar que los pernos no se aflojen durante el servicio. Otra opción es soldar las costuras de la tuerca partida, el torque de apriete recomendado es de 60 lbs/pies.



Figura 200 / 206



Figura 100

Medida	Figura	Acero Forjado que cumple con estándares AISI # de Parte
4"	Tuerca partida, figura 200/206, azul (incluye pernos)	HU200400RN
5"	Tuerca partida, succión y descarga, negro	HUS500RN
6"	Tuerca partida, figura 100, negro (incluye pernos)	HU100600RN
	Tuerca partida, figura 200/206, azul (incluye pernos)	HU200600RN
8"	Tuerca partida, figura 100, negro (incluye pernos)	HU100800RN
	Tuerca partida, figura 200/206, azul (incluye pernos)	HU200800RN



Tapas y Tapones para Uniones de Golpe

Aplicación:

- Previene fugas de fluidos de fracturación hidráulica en conexiones de unión de golpe utilizadas en manifolds y ensambles de manguera. Las tapas y tapones pueden ser utilizados para servicio presurizado o como tapa/tapón en sitio o cuando se transporte el equipo.

Características:

- Construcción de acero forjado asegura longevidad, confianza y desempeño.
- Las tapas están diseñadas con orejas más grandes para una instalación y desensamble fácil e incluye un agujero de perno roscado para cadenas o cables.
- Las tapas están diseñadas con manijas más grandes para una instalación y desensamble fácil e incluye un agujero en la manija para cadenas o cables.
- Acero forjado de acuerdo a los estándares AISI.

Tapas

Medida	Figura	Descripción	Acero Forjado # de Parte
2"	206	Incluye cuerpo tuerca/tapa, O-ring y anillo de retención	HUC206200
4"	206	Incluye cuerpo tuerca/tapa, O-ring y anillo de retención	HUC206400
		Azul con cuerpo tuerca/tapa y anillo de retención con cadena y perno	HUC206400BC
	207	Tapa solamente	HUC207400
		Tapa con perno y cadena	HUC207400BC
6"	206	Incluye cuerpo tuerca/tapa, O-ring y anillo de retención	HUC206600
8"	206	Incluye cuerpo tuerca/tapa, O-ring y anillo de retención	HUC206800



HUC207400

Tapones

Medida	Figura	Descripción	Acero Forjado # de Parte
4"	207	Tapón solamente	HUP207400
		con cadena y d-link (perno)	HUP207400DC
6"	100/200/206	Unión de golpe, conecta con figuras 100/200/206	HUPALL600
8"	100/200/206	Unión de golpe, conecta con figuras 100/200/206	HUPALL800



HUP207400



HUPALL600

O-ring

Medida	Nitrilo # de Parte
4"	0429BU



Adaptador de Brida de Una-Pieza

Aplicación:

- Utilizado en transferencia de agua, salmuera, químicos con base de agua, ácidos con bases de agua, lodo de propano gelatinoso utilizado en sitios de fracturación hidráulica.
- Utiliza con tuerca de dos-piezas **HU200400RN**.

Características:

- Uniones de golpe rectas brida x hembra o macho (estándar o cortas).
- Codos de 45° en hembra y macho (brida x unión de golpe).
- Sin soldaduras o roscas de tubería que se deterioren y causen fugas prematuras.
- Tuerca de dos piezas fijas y apernada para una alineación de perfecta.
- Todas las medidas de 4" figura 206 son intercambiables con marcas de confianza.
- La brida 125# tiene el mismo patrón de pernos que la brida 150#.
- Adaptadores de hierro conforme a los estándares ASTM.
- Tuercas de acero forjado conforme a los estándares AISI.

Adaptador de Brida - Recto

Medida	Figura	Descripción	Longitud Total	Hierro # de Parte
4"	206	Unión de golpe hembra x brida 125#	5-1/8"	HUF206400FLG
		Unión de golpe macho x brida 125# e incluye tuerca con O-ring de nitrilo	5-9/16" (con tuerca)	HUM206400FLG
6"	100/200/206	Brida 125# x unión de golpe hembra; conecta con figuras 100/200/206	4-1/2"	HUFALL600FLG
	206	Brida 125# x macho (incluye tuerca de hierro y O-ring)	4-15/16"	HUM206600FLG ¹
8"	100/200/206	Brida 125# x unión de golpe hembra; conecta con figuras 100/200/206	4-1/2"	HUFALL800FLG
	206	Brida 125# x macho (incluye tuerca y O-ring)	5-7/32"	HUM206800FLG ¹

¹ La tuerca es de hierro.

Adaptador de Brida - Corto

Medida	Figura	Descripción	Longitud Total	Hierro # de Parte
4"	206	Unión de golpe hembra x brida 125# corta	3"	HUF206400FLG-ST
		Unión de golpe macho x brida 125# corta incluye tuerca y O-ring de nitrilo	3-13/32"	HUM206400FLG-ST

Adaptador de Brida - Codo 45°

Medida	Figura	Descripción	Longitud Total	Hierro # de Parte
4"	206	Unión de golpe hembra x brida 125# codo 45°	10-31/32"	HUF206400FLG-45
		Unión de golpe macho x codo 45° brida 125# incluye tuerca y O-ring de nitrilo	12-1/32" (con tuerca)	HUM206400FLG-45

O-ring

Medida	Nitrilo # de Parte
4"	O347BU



HUF206400FLG

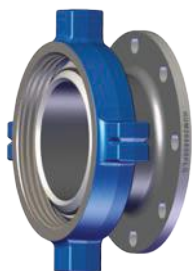

HUM206400FLG-ST



HUM206400FLG-45

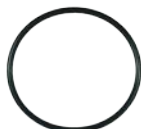

Adaptadores de Una-Pieza Dixon

Brida 150# para Adaptadore Soldables

Características:

- Utilizado en un manifold de 12".
- Fácil de soldar.
- La soldadura a tope brinda un alineamiento exacto.
- Compatible con otras marcas de confianza.

Medida	Descripción	Acero Fundido Soldable # de Parte
4"	Brida 150# x adaptador soldable, vertical	WA4FL12X750-1
	Brida 150# x adaptador soldable, offset	WA4FL12X750-2
	Brida 150# x adaptador soldable, vertical	WA4FL12X1050-1
	Brida 150# x adaptador soldable, offset	WA4FL12X1050-2

Patrón Vertical



Patrón Offset



1 1/2"

- Para dimensiones de brida, diagramas e información adicional visita dixonvalve.com.



Brida 125# x Macho NPT

Medida	Descripción	Hierro Dúctil # de Parte
4"	Brida 125# x macho NPT	4FAMT
	Brida 125# x macho NPT - largo	4FAMTL



4FAMT

Adaptador de Unión de Golpe

Medida	Figura	Descripción	Hierro # de Parte
2"	206	Macho NPT x unión de golpe hembra	HUF206200MT



Codos de Unión de Golpe

Características:

- Sin soldaduras o tuberías roscadas que se deterioren y causen fugas prematuras.
- Fácil de soldar a manifolds de 12".

Medida	Figura	Descripción	Hierro Dúctil # de Parte
4"	206	Unión de golpe macho x codo 45° hembra unión de golpe	HUMF20640045
		Unión de golpe macho x codo 60° hembra unión de golpe	HUMF20640060
		Unión de golpe macho x codo 80° hembra unión de golpe	HUMF20640080
		Unión de golpe macho x codo 90° hembra unión de golpe	HUMF20640090



HUMF20640080

Conexiones de Leva y Ranura	24 - 92	Adaptador Tipo A con Insertos	
Información Técnica	26 - 29	Resistenes a la Abrasión.....	48
B Conexiones de Leva y Ranura Globales	30	Acoples Tipo B	49
Adaptador Global Tipo A	30	Acoples Boss-Lock Tipo B.....	50
Acople Global Tipo B	31	Acoples EZ Boss-Lock Tipo B	50
Acople Global Tipo C	32	Acoples Tipo C	51
Acople Global Tipo D	33	Acoples Tipo C con Vástago Escotado NOS	52
Adaptador Global Tipo E	34	Acoples Boss-Lock Tipo C	52
Adaptador Global Tipo F	34	Acoples EZ Boss-Lock Tipo C con Cuello	53
Tapa Global Tipo DC	35	Acoples Boss-Lock Tipo C con Vástago Escotado.....	53
Tapón Global Tipo DP.....	35	Acoples EZ Boss-Lock Tipo C.....	54
Reducciones, Carretes y Bridas Globales	36 - 38	Acoples EZ Boss-Lock Tipo C con Acabado Fonográfico.....	54
Reducción Global Tipo DA.....	36	Acople EZ Boss-Lock Tipo C con Férula para Suajar	55
Adaptador de Carrete Global Tipo AA.....	36	Acople EZ Boss-Lock Tipo C con Vástago Escotado	55
Acople Global Tipo DD.....	36	Acoples Tipo D	56
Reducción Global Tipo A.....	37	Acoples Boss-Lock Tipo D.....	57
Reducción Global Tipo C.....	37	Acoples EZ Boss-Lock Tipo D	58
Reducción Global Tipo E.....	37	Adaptadores Tipo E.....	59
Adaptador Global x Brida TTMA	37	Adaptador Tipo E con Vástago de Acabado Fonográfico	59
Acople Global x Brida TTMA	37	Adaptador Tipo E con Férula para Suajar	60
Adaptador Global x Brida ANSI.....	38	Adaptador Tipo E con Vástago Escotado	60
Acople Global x Brida ANSI	38	Férulas Escotadas.....	61
Accesorios para Conexiones Globales	38 - 39	Adaptador Tipo E con Vástago NOS Escotado	61
Manivelas para Acoples Globales de Aluminio/Latón	38	Férulas Escotadas NOS.....	61
Manivelas para Acoples Globales de Acero Inoxidable	38	Adaptadores Tipo F.....	62
Clip de Seguridad para Acoples Globales	38	Tapas Guardapolvo Tipo DC.....	63
Conexiones Globales de Acero Inoxidable		Tapas Guardapolvo con Cerrojo de Seguridad.....	64
Rosca BSP	39	Tapas Guardapolvo Boss-Lock Tipo H.....	64
Empaques para Conexiones de Leva y Ranura	40 - 43	Tapas Guardapolvo EZ Boss-Lock Tipo H	65
Dimensiones y Códigos de Color	40	Tapones Guardapolvo Tipo DP.....	66
Empaques	41	Conexiones EZLink™	67 - 68
Empaques para Combustible.....	42	Acople Tipo B	67
Empaques de Envoladura	42	Acople Tipo C	67
Empaques Encapsulados.....	43	Acople Tipo D.....	67
Empaques de Acordeón	43	Tapas EZLink™	68
Conexiones de Leva y Ranura de Polipropileno .	44 - 47	Tipo DC.....	68
Adaptador Tipo A.....	44	Kits de Reemplazo.....	68
Acoples Tipo B.....	44	Empaques de Reemplazo.....	68
Acople Tipo C.....	45	Clip de Seguridad.....	68
Acople Tipo D.....	45	Conexiones Vent-Lock™	69 - 70
Adaptador Tipo E.....	45	Adaptador Tipo A Vent-Lock	69
Adaptador Tipo F	46	Acople Tipo C Vent-Lock	69
Tapas y Tapones.....	46	Acople Vent Lock Tipo C EZ Boss-Lock.....	69
Codos	47	Acoples Tipo D Vent-Lock	70
Conexiones de Leva y Ranura Fundición Americana ..	48	Adaptadores Tipo E Vent-Lock.....	70
Adaptadores Tipo A	48	Tapas Guardapolvo Tipo DC Vent-Lock.....	70



Tapones Guardapolvo Tipo DP Vent-Lock	70	Acople EZ Boss-Lock x Brida 150#	83
Tapas Guardapolvo Tipo H Vent-Lock EZ Boss-Lock.....	70	Soldables	84 – 85
Conexiones de Hastelloy	71	Acople x Tubo con Corte 45°	86
Adaptador Tipo A	71	Mirillas En-Línea.....	86
Adaptador Tipo E	71	Adaptador x Hembra NPSM	87
Adaptador Tipo F	71	Acople x Hembra NPSM Boss-Lock	87
Acople Tipo B EZ Boss-Lock	72	Acople x Adaptador “Y”	87
Acople Tipo C EZ Boss-Lock	72	Leva y Ranura x Rosca NST	88
Acople Tipo D EZ Boss-Lock	72	Accesorios	89 – 93
Conexiones Venting EZ Boss-Lock.....	73	Manivelas para Conexiones de Fundición Americana.....	89
Acople Tipo B	73	Manivelas para Tapas Guardapolvo con Cerrojo	89
Acople Tipo C	73	Manivelas Boss-Lock.....	89
Acople Tipo D.....	73	Manivelas EZ Boss-Lock	90
Tapa Guardapolvo Tipo H.....	73	Manivelas de Paleta	90
Conexiones de Leva y Ranura Giratorias	74	Manivelas Vent-Lock	90
Adaptadores Giratorio Tipo A.....	74	Manivelas EZ Boss-Lock Vent Lock.....	90
Acople Giratorio Tipo C	74	Colador Cónico.....	91
Acople Giratorio Tipo D	74	Empaques para Colador Cónico	91
Adaptadores Giratorio Tipo E.....	74	Coladores de Disco	91
Reducciones, Adaptadores y Bridas		Anillos de Seguridad Boss-Lock	91
Reducción Tipo DA	75	Anillos.....	91
Reducción Boss-Lock Tipo DA.....	76	Cadena con Anillos	91
Reducción EZ Boss-Lock Tipo DA	76	Insertos Resistentes a la Abrasión.....	92
Reducción Tipo DA con Puerto	76	Clip para Acoples Boss-Lock	92
Adaptador Tipo Carrete AA	77	Ensamble de Clip	92
Acoples Tipo DD	77	Cadena con Gancho S	92
Acoples Boss-Lock Tipo DD	77	Bandas de Velcro para Manivelas	92
Reducción Tipo A.....	78	Cuerdas de Disparo	92
Reducción Tipo B.....	78		
Reducción Tipo C.....	78		
Reducción EZ Boss-Lock Tipo C.....	79		
Reducción Tipo D.....	79		
Reducción Tipo E.....	79		
Reducción Tipo F	80		
Codo 45° Tipo DA.....	80		
Codo 45° Tipo DD	80		
Codo 90° Tipo DA.....	80		
Codo 90° Tipo DD	81		
Codo Adaptador 90° Tipo A	81		
Codo 90° Tipo B	81		
Codo 90° Tipo C	81		
Codo 90° Tipo D.....	82		
Codo 90° Tipo E.....	82		
Codo 90° Tipo F	82		
Codo 15° Tipo F	82		
Adaptador x Brida 150#	83		
Adaptador x Brida 150# ANSI	83		
Acople x Brida 150#.....	83		



B

B



Dixon®

Características:

- Maquinado de precisión.
- Los pernos de las manivelas son de acero inoxidable resistentes a la corrosión y que proveen mayor fuerza y seguridad.
- El asiento mantiene el empaque firmemente en su lugar, asegurando un posicionamiento adecuado.
- El diseño de vástago largo permite la colocación adecuada de las abrazaderas, evitando daño en la manguera.



Dixon Global

Características:

- Intercambio con productos fabricados de acuerdo a A-A-59326D.
- Todos los acoples incluyen clips de seguridad.
- Acoples de aluminio con manivelas de latón o acero inoxidable.
- Conexiones de latón forjado que brinda una mayor integridad estructural y fuerza mecánica.



Boss-Lock

Características:

- Las orejas integradas en el cuerpo del acople permiten que los aros de seguridad pasen a través de puertos en las manivelas de leva y ranura especiales.
- Las manivelas de acero inoxidable revestido Boss-Lock están garantizadas, si usted rompe una manivela Boss-Lock, simplemente devuélvala al almacén Dixon® para reemplazarla.
- Dixon® desarrolló Clips de Seguridad tipo Aro para simplificar el cerrado seguro de los acoples Boss-Lock™, solo un giro, y ya está asegurado, dándole un cerrado seguro de perfil bajo. Con Boss-Lock™ no tiene que insertar clips por separado o tener cuerdas de disparo colgando en su área de trabajo.



EZ Boss-Lock

Características:

- No necesitan clips de seguridad, cuerdas de disparo u otro sistema de sujeción ¡solo cierra las manivelas y el mecanismo EZ Boss-Lock hace el trabajo!
- Para abrir las manivelas el seguro se libera manualmente, diseño ergonómico.
- Se pueden suministrar con configuraciones especiales bajo pedido.
- Las manivelas de acero inoxidable revestido EZ Boss-Lock están garantizadas si usted rompe una manivela EZ Boss-Lock, simplemente devuélvala al almacén Dixon® para reemplazarla.



EZLink™

Características:

- Los coples automáticos push-to-connect brindan una conexión confiable.
- Los seguros del acople no pueden ser presionados cuando se presurizan a **20 PSI** o más.
- El perfil bajo permite una conexión y desconexión fácil en lugares angostos.
- Los seguros del acople pueden complementarse con pins de seguridad.



B

Vent-Lock™

Características:

- Permiten la liberación de presión estática cuando se desconecta de los ensambles de manguera.
- El sistema de venteo protege al operador de ser rociado con fluidos o solidos peligrosos.
- No se intercambia con productos estándar de leva y ranura, utilice únicamente adaptadores Vent-Lock™.



Venting EZ Boss-Lock

Características:

- Sistema único de liberación de presión.
- Utiliza manivelas EZ Boss-Lock en conjunto con los seguros EZLink®.
- Se conecta a adaptadores estándar de leva y ranura.
- El diseño ergonómico.



Conexiones Giratorias

Características:

- Conexión capaz de girar 360 grados bajo presión.
- Sello X-ring de nitrilo para reducir fricción y aumentar la estabilidad en aplicaciones dinámicas.
- Los acoples incluyen manivelas EZ Boss-Lock.



Sistema para Ordenar

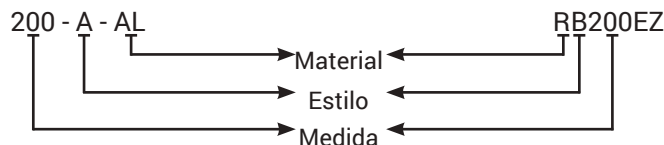

La medida representa el tamaño de manguera o tubería (ej. 200 = 2").
Si es una reducción, el acople o adaptador es la primera medida (ej. 4030-C es acople 4" a vástago de 3").

Operación de Leva y Ranura

1. Para hacer conexión, deslice el adaptador dentro del acople y baja las manivelas.
2. Para desconectar levante las manivelas y remueva el adaptador.

Especificaciones de Leva y Ranura Dixon®

Especificaciones:

- Los acoples y adaptadores Dixon®, Boss-Lock™ y EZ Boss-Lock™ de leva y ranura son fabricados para intercambiarse con todos los productos con la Descripción Comercial A-A-59326D.
- No existe estándar para las conexiones de ½", 5" y 8", y generalmente estas medidas no se intercambian con las de otros fabricantes.
- Las tapas y tapones guardapolvo **no** son para usarse en aplicaciones de presión por razones ambientales y de seguridad.
- *Diseñado para usarse con líquidos, consulte a Dixon® para recomendaciones específicas.* 

Valores de Presión:

Recomendaciones basadas en el uso de ensamblajes de conexiones Dixon® a temperatura ambiente 70°F (21°C) con sello de nitrilo estándar. Para usar a elevadas temperaturas u otras condiciones inusuales, consulte a Dixon®. Las presiones de trabajo de los acoples y adaptadores Dixon®, Boss-Lock™ y EZ Boss-Lock™ son los siguientes:

Medida	½"	¾" a 2"	2½"	3"	4"	5" y 6"	8"
PSI	150	250	150	125	100	75	50
PSI (presión de trabajo con férulas King Crimp™)	150	250	150	150	150	75	50

Longitud Nominal de Inserción de Acoples Rápidos de Leva y Ranura

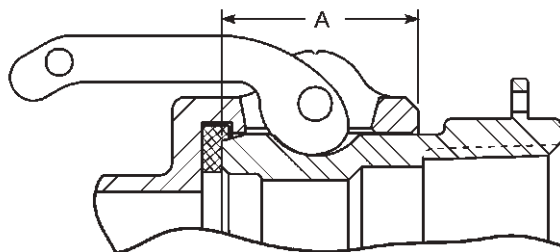

Tamaño del acople	Dimensión A
½"	0.97"
¾"	0.97"
1"	1.20"
1¼"	1.44"
1½"	1.50"
2"	1.81"
2½"	1.82"
3"	1.78"
4"	1.84"
5"	2.00"
6"	2.13"
8"	2.06"
8"	3.22"



Tipos de Conexiones Rápidas de Leva y Ranura



Tipo A
Adaptador Macho x Hembra NPT

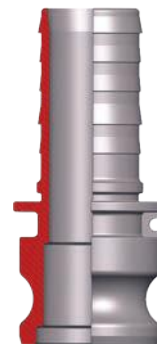

Tipo E
Adaptador Macho x Vástago para Manguera

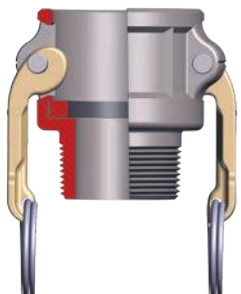

Tipo B
Acople Hembra x Macho NPT

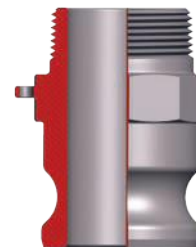

Tipo F
Adaptador Macho x Macho NPT

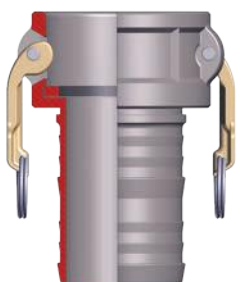

Tipo C
Acople Hembra x Vástago para Manguera

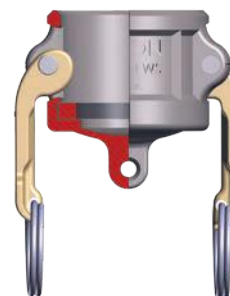

Tipo DC *
Tapa para polvo

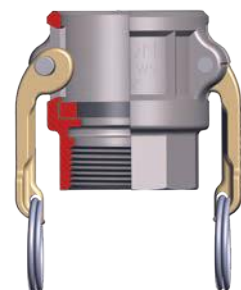

Tipo D
Acople Hembra x Hembra NPT



Tipo DP *
Tapón para polvo



! Las tapas y tapones guardapolvo **no** son para usarse en aplicaciones de presión por razones ambientales y de seguridad.

! ¡CUIDADO! BAJO NINGUNA CIRCUNSTANCIA use conexiones rápidas de leva y ranura para aplicaciones de aire comprimido o vapor

Adaptador Global Tipo A

Adaptador x Hembra NPT

B

Características:

- Se intercambia con todos los productos fabricados con la denominación A-A-59326D.
- El valor de presión está basado en el sello del acople.



Latón forjado ASTM38000

Medida	Aluminio A380 Molde Permanente # de Parte		Latón Forjado ASTMC38000 # de Parte
	Hembra NPT	Hembra BSPP	
¾"	G75-A-AL	---	G75-A-BR
1"	G100-A-AL	---	G100-A-BR
1¼"	G125-A-AL	---	G125-A-BR
1½"	G150-A-AL	---	G150-A-BR
2"	G200-A-AL	G200-A-ALB	G200-A-BR
2½"	G250-A-AL	---	G250-A-BR
3"	G300-A-AL	G300-A-ALB	G300-A-BR
4"	G400-A-AL	G400-A-ALB	G400-A-BR
6"	G600-A-AL	---	---
8"	G800-A-AL ¹	---	---

¹ Usar tapón Boss-Lock Tipo H de la página 64.

Medida	Fundición de Acero Inoxidable 316 Revestido # de Parte
¾"	G75-A-SS
1"	G100-A-SS
1¼"	G125-A-SS
1½"	G150-A-SS
2"	G200-A-SS
2½"	G250-A-SS
3"	G300-A-SS
4"	G400-A-SS
6"	G600-A-SS

No existe estándar para medidas de ½", 5" y 8", y generalmente estas medidas no se intercambian con las de otros fabricantes.



Acople Global Tipo B

Acople x Macho NPT

B
Características:

- Se intercambia con todos los productos fabricados con la denominación A-A-59326D.
- Sellos de nitrilo estándar.

Medida	Aluminio A380 Molde Permanente con manivelas de latón # de Parte	Latón Forjado ASTM C38000 # de Parte
¾"	G75-B-AL ¹	G75-B-BR ¹
1"	G100-B-AL ¹	G100-B-BR ¹
1¼"	G125-B-AL	G125-B-BR
1½"	G150-B-AL	G150-B-BR
2"	G200-B-AL	G200-B-BR
2½"	G250-B-AL	G250-B-BR
3"	G300-B-AL	G300-B-BR
4"	G400-B-AL	G400-B-BR
6"	G600-B-AL	---



Molde de aluminio permanente A380

Medida	Fundición de Acero Inoxidable 316 Revestido # de Parte	Aluminio A380 Molde Permanente con manivelas de Acero Inoxidable Recubierto # de Parte
¾"	G75-B-SS	---
1"	G100-B-SS	---
1¼"	G125-B-SS	---
1½"	G150-B-SS	G150-B-ALSI
2"	G200-B-SS	G200-B-ALSI
2½"	G250-B-SS	---
3"	G300-B-SS	G300-B-ALSI
4"	G400-B-SS	G400-B-ALSI
6"	G600-B-SS	---

No existe estándar para medidas de ½", 5" y 8", y generalmente estas medidas no se intercambian con las de otros fabricantes.

¹ Manivelas de acero inoxidable.



Acople Global Tipo C

Acople x Vástago

B

Características:

- Se intercambia con todos los productos fabricados con la denominación A-A-59326D.
- Sellos de nitrilo estándar.
- Vástagos NO crimpables. Vea la página 5 para los acoples Tipo C Globales Crimpables.



Aluminio A380
molde permanente

Medida	Aluminio A380 Molde Permanente con manivelas de latón # de Parte	Latón Forjado ASTM C38000 # de Parte
¾"	G75-C-AL ²	---
1"	G100-C-AL ²	G100-C-BR ²
1¼"	G125-C-AL	G125-C-BR
1½"	G150-C-AL	G150-C-BR
2"	G200-C-AL	G200-C-BR
2½"	G250-C-AL	G250-C-BR
3"	G300-C-AL	G300-C-BR
4"	G400-C-AL	G400-C-BR
5"	---	G500-C-BR ¹
6"	G600-C-AL	---
8"	G800-C-AL ³	---

³ Usar tapón Boss-Lock Tipo H de la página 64.

Medida	Fundición de Acero Inoxidable 316 Revestido # de Parte	Aluminio A380 Molde Permanente con manivelas de Acero Inoxidable Recubierto # de Parte
¾"	G75-C-SS	---
1"	G100-C-SS	---
1¼"	G125-C-SS	---
1½"	G150-C-SS	G150-C-ALSI
2"	G200-C-SS	G200-C-ALSI
2½"	G250-C-SS	---
3"	G300-C-SS	G300-C-ALSI
4"	G400-C-SS	G400-C-ALSI
6"	G600-C-SS	---

¹ No existe estándar para medidas de ½", 5" y 8", y generalmente estas medidas no se intercambian con las de otros fabricantes.

² Manivelas de acero inoxidable.



Acople Global Tipo D

Acople x Hembra NPT

Características:

- Se intercambia con todos los productos fabricados con la denominación A-A-59326D.
- Sellos de nitrilo estándar.

B

Medida	Aluminio A380 Molde Permanente con manivelas de latón # de Parte	Latón Forjado ASTM C38000 # de Parte
¾"	G75-D-AL ²	G75-D-BR ²
1"	G100-D-AL ²	G100-D-BR ²
1¼"	G125-D-AL	G125-D-BR
1½"	G150-D-AL	G150-D-BR
2"	G200-D-AL	G200-D-BR
2½"	G250-D-AL	G250-D-BR
3"	G300-D-AL	G300-D-BR
4"	G400-D-AL	G400-D-BR
5"	---	G500-D-BR ¹
6"	G600-D-AL	---



Fundición de acero inoxidable 316 revestido

Medida	Fundición de Acero Inoxidable 316 Revestido # de Parte	Aluminio A380 Molde Permanente con manivelas de Acero Inoxidable Recubierto # de Parte
¾"	G75-D-SS	---
1"	G100-D-SS	---
1¼"	G125-D-SS	---
1½"	G150-D-SS	G150-D-ALSI
2"	G200-D-SS	G200-D-ALSI
2½"	G250-D-SS	---
3"	G300-D-SS	G300-D-ALSI
4"	G400-D-SS	G400-D-ALSI
6"	G600-D-SS	---

¹ No existe estándar para medidas de ½", 5" y 8", y generalmente estas medidas no se intercambian con las de otros fabricantes.

² Manivelas de acero inoxidable.



Adaptador Global Tipo E

Adaptador x Vástago

B



Aluminio A380
molde permanente

Características:

- Se intercambia con todos los productos fabricados con la denominación A-A-59326D.
- El valor de presión para adaptadores está basado en el sello del acople.
- Vástagos NO crimpables. Vea la página 5 para los acoples Tipo E Globales Crimpables.

Medida	Aluminio A380 Molde Permanente # de Parte	Latón Forjado ASTM38000 # de Parte	Fundición de Acero Inoxidable 316 Revestido # de Parte
¾"	G75-E-AL	G75-E-BR	G75-E-SS
1"	G100-E-AL	G100-E-BR	G100-E-SS
1¼"	G125-E-AL	G125-E-BR	G125-E-SS
1½"	G150-E-AL	G150-E-BR	G150-E-SS
2"	G200-E-AL	G200-E-BR	G200-E-SS
2½"	G250-E-AL	G250-E-BR	G250-E-SS
3"	G300-E-AL	G300-E-BR	G300-E-SS
4"	G400-E-AL	G400-E-BR	G400-E-SS
6"	G600-E-AL	---	G600-E-SS
8"	G800-E-AL ¹	---	---

No existe estándar para medidas de ½", 5" y 8", y generalmente estas medidas no se intercambian con las de otros fabricantes.

¹ Usar tapón Boss-Lock Tipo H de la página 64.

Adaptador Global Tipo F

Adaptador x Macho NPT

Características:

- Se intercambia con todos los productos fabricados con la denominación A-A-59326D.
- El valor de presión para adaptadores está basado en el sello del acople.



Latón forjado ASTM38000

Medida	Aluminio Molde Permanente A380 # de Parte	Latón Forjado ASTM38000 # de Parte	Fundición de Acero Inoxidable 316 Revestido # de Parte
¾"	G75-F-AL	G75-F-BR	G75-F-SS
1"	G100-F-AL	G100-F-BR	G100-F-SS
1¼"	G125-F-AL	G125-F-BR	G125-F-SS
1½"	G150-F-AL	G150-F-BR	G150-F-SS
2"	G200-F-AL	G200-F-BR	G200-F-SS
2½"	G250-F-AL	G250-F-BR	G250-F-SS
3"	G300-F-AL	G300-F-BR	G300-F-SS
4"	G400-F-AL	G400-F-BR	G400-F-SS
6"	G600-F-AL	---	G600-F-SS

¹ No existe estándar para medidas de ½", 5" y 8", y generalmente estas medidas no se intercambian con las de otros fabricantes.



Tapa Global Tipo DC

Características:

- Se intercambia con todos los productos fabricados con la denominación A-A-59326D.
- Sellos: Nitrilo estándar.
- Las tapas y tapones guardapolvo no son para utilizarse en aplicaciones de presión por razones ambientales y de seguridad. 

B

Medida	Aluminio A380 Molde Permanente con manivelas de latón # de Parte	Latón Forjado ASTM38000 # de Parte
¾"	G75-DC-AL ²	G75-DC-BR ²
1"	G100-DC-AL ²	G100-DC-BR ²
1¼"	G125-DC-AL	G125-DC-BR
1½"	G150-DC-AL	G150-DC-BR
2"	G200-DC-AL	G200-DC-BR
2½"	G250-DC-AL	G250-DC-BR
3"	G300-DC-AL	G300-DC-BR
4"	G400-DC-AL	G400-DC-BR
6"	G600-DC-AL	---



Aluminio A380 molde permanente

Medida	Fundición de Acero Inoxidable 316 Revestido # de Parte	Aluminio A380 Molde Permanente con manivelas de Acero Inoxidable # de Parte
¾"	G75-DC-SS	---
1"	G100-DC-SS	---
1¼"	G125-DC-SS	---
1½"	G150-DC-SS	G150-DC-ALSI
2"	G200-DC-SS	G200-DC-ALSI
2½"	G250-DC-SS	---
3"	G300-DC-SS	G300-DC-ALSI
4"	G400-DC-SS	G400-DC-ALSI
6"	G600-DC-SS	---

¹ No existe estándar para medidas de ½" y 5", y generalmente estas medidas no se intercambian con las de otros fabricantes.

² Manivelas de acero inoxidable.

Tapón Guardapolvo Global Tipo DP

Características:

- Se intercambia con todos los productos fabricados con la denominación A-A-59326D.
- Las tapas y tapones guardapolvo no son para utilizarse en aplicaciones de presión por razones ambientales y de seguridad. 

Medida	Aluminio A380 Molde Permanente # de Parte	Latón Forjado ASTM38000 # de Parte	Fundición de Acero Inoxidable 316 Revestido # de Parte
¾"	G75-DP-AL	G75-DP-BR	G75-DP-SS
1"	G100-DP-AL	G100-DP-BR	G100-DP-SS
1¼"	G125-DP-AL	G125-DP-BR	G125-DP-SS
1½"	G150-DP-AL	G150-DP-BR	G150-DP-SS
2"	G200-DP-AL	G200-DP-BR	G200-DP-SS
2½"	G250-DP-AL	G250-DP-BR	G250-DP-SS
3"	G300-DP-AL	G300-DP-BR	G300-DP-SS
4"	G400-DP-AL	G400-DP-BR	G400-DP-SS
6"	G600-DP-AL	---	G600-DP-SS



Aluminio A380 molde permanente

¹ No existe estándar para medidas de ½" y 5", y generalmente estas medidas no se intercambian con las de otros fabricantes



Reducción Global Tipo DA

Acople x Adaptador

B



Aluminio A380
molde permanente

Características:

- Se intercambia con todos los productos fabricados con la denominación A-A-59326D.
- Sellos de nitrilo estándar.
- El valor de presión para adaptadores está basado en el sello del acople.

Medida	Aluminio A380 Molde Permanente # de Parte	Fundición de Acero Inoxidable 316 Revestido # de Parte
2" x 3"	G2030-DA-AL	---
3" x 2"	G3020-DA-AL	G3020-DA-SS
3" x 4"	G3040-DA-AL	---
4" x 3"	G4030-DA-AL	G4030-DA-SS
5" x 4"	G5040-DA-AL	---
6" X 4"	G6040-DA-AL	---

Adaptador de Carrete Global Tipo AA

Adaptador x Adaptador

Características:

- Se intercambia con todos los productos fabricados con la denominación A-A-59326D.
- El valor de presión para adaptadores está basado en el sello del acople.



Aluminio A380
molde permanente



Aluminio A380
molde permanente

Medida	Aluminio A380 Molde Permanente # de Parte	Fundición de Acero Inoxidable 316 Revestido # de Parte
1"	G100-AA-AL	---
1-1/2"	G150-AA-AL	G150-AA-SS
1-1/2" x 2"	G1520-AA-AL	---
2"	G200-AA-AL	G200-AA-SS
2" x 3"	G2030-AA-AL	G2030-AA-SS
3"	G300-AA-AL	G300-AA-SS
3" x 4"	G3040-AA-AL	---
4"	G400-AA-AL	G400-AA-SS



Acople Global Tipo DD

Acople x Acople

Características:

- Se intercambia con todos los productos fabricados con la denominación A-A-59326D.
- Sellos de nitrilo estándar.



Aluminio A380
molde permanente

Medida	Aluminio A380 Molde Permanente # de Parte	Fundición de Acero Inoxidable 316 Revestido # de Parte
2"	G200-DD-AL	G200-DD-SS
3"	G300-DD-AL	G300-DD-SS
4"	G400-DD-AL	G400-DD-SS

Reducción Global Tipo A

Adaptador x Hembra NPT

Características:

- Se intercambia con todos los productos fabricados con la denominación A-A-59326D.
- El valor de presión para adaptadores está basado en el sello del acople.

Medida	Aluminio A380 Molde Permanente # de Parte
3" x 2"	G3020-A-AL
4" x 3"	G4030-A-AL



B

Reducción Global Tipo C

Acople x Vástago para Manguera

Características:

- Se intercambia con todos los productos fabricados con la denominación A-A-59326D.
- Sellos de nitrilo estándar.

Medida	Aluminio A380 Molde Permanente # de Parte
3" x 2"	G3020-C-AL
4" x 3"	G4030-C-AL



Reducción Global Tipo E

Adaptador x Vástago para Manguera

Características:

- Se intercambia con todos los productos fabricados con la denominación A-A-59326D.
- El valor de presión para adaptadores está basado en el sello del acople.

Medida	Aluminio A380 Molde Permanente # de Parte
3" x 2"	G3020-E-AL
4" x 3"	G4030-E-AL



NOTA: Vea la página 34 para Adaptadores Globales Tipo E.

Adaptador Global x Brida TTMA

Características:

- Se intercambia con todos los productos fabricados con la denominación A-A-59326D.
- Sellos de nitrilo estándar.
- El valor de presión para adaptadores está basado en el sello del acople.

Medida	Aluminio 356T6 # de Parte
4"	G400-ALT-AL



Acople Global x Brida TTMA

Medida	Aluminio 356T6 # de Parte
4"	G400-DLT-AL



NOTA: Para dimensiones de brida, diagramas e información adicional, visita dixonvalve.com.



Adaptador Global x Brida ANSI

B



Medida	Aluminio # de Parte
4"	G400-AL-AL
6"	G600-AL-AL

Acople Global x Brida ANSI



Medida	Aluminio # de Parte
4"	G400-DL-AL
6"	G600-DL-AL

Manivelas para Acoples Globales de Aluminio/Latón

Característica:

- Manivela, anillo y perno.



Para Medidas	Acero Inoxidable Revestido # de Parte
1/2", 3/4"	G75HRP
1"	G100HRP
1 1/2" & 2"	G152HRPSI
3" - 5"	G34HRPSI
6"	G600HRPSI



Para Medidas	Latón Forjado # de Parte
1 1/4" - 2 1/2"	G152HRP
3" - 5"	G34HRP
6" y 8"	G600HRP

! Las manivelas globales Dixon® se utilizan únicamente con conexiones globales. Las manivelas no se intercambian con acoples de otros fabricantes.

Manivelas para Acoples Globales de Acero Inoxidable

Característica:

- Manivela, anillo y perno.



Para Medidas	Acero Inoxidable Revestido # de Parte
1/2", 3/4"	G75HRPSS
1"	G100HRPSS
1 1/4" - 2 1/2"	G125250HRPSS
3" - 5"	G300400HRPSS
6"	G600HRPSS

! Las manivelas globales Dixon® se utilizan únicamente con conexiones globales. Las manivelas no se intercambian con acoples de otros fabricantes.

Clip de Seguridad para Acoples Globales



Acero al Carbón Zincado # de Parte	Cantidad de bolsa
GSAFETYCLIP	25



Conexiones Globales de Acero Inoxidable Rosca BSP

B
Características:

- Se intercambia con todos los productos fabricados con la denominación A-A-59326D.
- El valor de presión para adaptadores está basado en el sello del acople.
- Sellos: Nitrilo estándar.

Tipo A - Adaptador x Hembra BSPP

Medida	Fundición de Acero Inoxidable 316 Revestido # de Parte
1-1/2"	G150-A-SSBSP
2"	G200-A-SSBSP

Tipo B - Acople x Macho BSPT

Medida	Fundición de Acero Inoxidable 316 Revestido # de Parte
1-1/2"	G150-B-SSBSP
2"	G200-B-SSBSP

Tipo D - Acople x Hembra BSPP

Medida	Fundición de Acero Inoxidable 316 Revestido # de Parte
1-1/2"	G150-D-SSBSP
2"	G200-D-SSBSP



Tipo F - Adaptador x Macho BSPT

Medida	Fundición de Acero Inoxidable 316 Revestido # de Parte
1-1/2"	G150-F-SSBSP
2"	G200-F-SSBSP

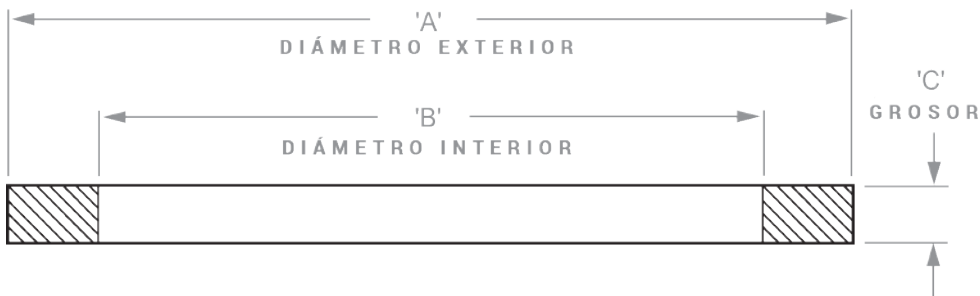

B

Dimensiones para Empaques Conexiones Leva y Ranura



- El siguiente listado son las medidas nominales para los empaques para conexiones de leva y ranura Dixon®.
- El D.I. de los empaques con envoltura de PTFE y de los empaques de acordeón de PTFE es 1/16" más pequeño que el de los empaques de elastómeros.
- El espesor de los empaques acordeón de PTFE puede variar.

Medida	# de Parte	Dimensiones		
		A	B	C
1/2"	50-G ¹	1-1/32"	11/16"	.156"
3/4"	75-G	1-3/8"	7/8"	.218"
1"	100-G	1-9/16"	1-1/16"	.250"
1 1/4"	125-G	1-15/16"	1-23/64"	.250"
1 1/2"	150-G	2-3/16"	1-5/8"	.250"
2"	200-G	2-5/8"	2"	.250"
2 1/2"	250-G	3-1/8"	2-3/8"	.250"
3"	300-G	3-23/32"	3"	.250"
4"	400-G	4-7/8"	4"	.250"
5"	500-G	5-15/16"	4-7/8"	.250"
6"	600-G	7-1/16"	6"	.250"
8"	800-G ¹	9-5/16"	8-1/8"	.343"

¹ No existe ningún estándar para el acople de 1/2" y 8". Generalmente, estos tamaños no se intercambian con productos de otros fabricantes. Del mismo modo, los empaques en estos tamaños no son apropiados para usarse con acoples de otros fabricantes.



Códigos de Color para Empaques de Leva y Ranura



Código Empaque ¹	Material	Color	Código de Colores (aparece en el D.E. del empaque o relleno)
-BU	Nitrilo (estándar en conexiones de metal)	negro	1 azul
-BF	Nitrilo formulado para servicio de combustible	negro	1 verde
-VI	FKM	verde	ninguna
-THK	Nitrilo extra grueso	negro	2 azul
-EPR	Etileno Propileno	negro	1 blanco
-NE	Neopreno	negro	1 rojo
-WNE	Neopreno Blanco, material aprobado por la FDA	blanco	ninguna
-WB	Nitrilo Blanco, material aprobado por la FDA	blanco	azul
-SIL	Silicón	rojo	ninguna
-TF	Envoltura PTFE (TFE) con relleno nitrilo	blanco / negro	1 azul
TFVI	Envoltura PTFE (TFE) con relleno FKM	blanco / negro	1 amarillo
TFWB	Envoltura PTFE (TFE) con relleno nitrilo blanco, material aprobado por la FDA	blanco / blanco	azul
TFEP	Envoltura PTFE (TFE) con relleno de etileno propileno	blanco / negro	1 tira blanca
-TES	PTFE (FEP) encapsulado con núcleo silicón, material aprobado por la FDA	translucido / rojo	ninguna
-TEV	PTFE (FEP) encapsulado con núcleo de FKM	translucido / negro	ninguna
TFACC	Acordeón PTFE (TFE), material aprobado por la FDA	blanco	ninguna

¹ Sufijo de número de parte.

Esta tabla no debe de utilizarse como referencia para empaques de origen desconocido.



Empaques para Leva y Ranura

B

Medida	Nitrilo # de Parte	FKM # de Parte
1/2"	50-G-BU	50-G-VI
3/4"	75-G-BU	75-G-VI
1"	100-G-BU	100-G-VI
1 1/4"	125-G-BU	125-G-VI
1 1/2"	150-G-BU	150-G-VI
2"	200-G-BU	200-G-VI
2 1/2"	250-G-BU	250-G-VI
3"	300-G-BU	300-G-VI
4"	400-G-BU	400-G-VI
5"	500-G-BU	500-G-VI
6"	600-G-BU	600-G-VI
8"	800-G-BU	800-G-VI



Nitrilo



FKM



Nitrilo extra grueso



Etileno propileno



Neopreno



Neopreno blanco



Nitrilo blanco



Silicón

Medida	Nitrilo Extra Grueso # de Parte	Etileno Propileno # de Parte
3/4"	---	75-G-EPR
1"	100GTHK	100-G-EPR
1 1/4"	125GTHK	125-G-EPR
1 1/2"	150GTHK	150-G-EPR
2"	200GTHK	200-G-EPR
2 1/2"	250GTHK	250-G-EPR
3"	300GTHK	300-G-EPR
4"	400GTHK	400-G-EPR
6"	600GTHK	---

Medida	Neopreno # de Parte	Neopreno Blanco ¹ # de Parte
3/4"	75-G-NE	---
1"	100-G-NE	---
1 1/4"	125-G-NE	---
1 1/2"	150-G-NE	150-G-WNE
2"	200-G-NE	200-G-WNE
2 1/2"	250-G-NE	---
3"	300-G-NE	300-G-WNE
4"	400-G-NE	400-G-WNE
5"	---	500-G-WNE
6"	---	600-G-WNE

¹ Empaques de neopreno blanco aprobados por la FDA.

Medida	Nitrilo Blanco ¹ # de Parte	Silicón # de Parte
1 1/2"	---	150-G-SIL
2"	---	200-G-SIL
3"	300-G-WB	300-G-SIL
4"	400-G-WB	400-G-SIL

¹ Empaques de nitrilo blanco aprobados por la FDA.



Empaques para Combustible

B



Medida	Material	# de Parte
1½"	Nitrilo	150-G-BF
2"	Nitrilo	200-G-BF
3"	Nitrilo	300-G-BF
4"	Nitrilo	400-G-BF
3"	Nitrilo extra grueso	300GTHKBF
4"	Nitrilo extra grueso	400GTHKBF

Empaques de Envoltura para Leva y Ranura

Características:

- PTFE con relleno nitrilo blanco (TFWB) contiene materiales aprobados por la FDA.
- La temperatura de operación para químicos específicos puede variar. Contacte a Dixon® para recomendaciones específicas.



Envoltura

Medida	PTFE (TFE) con relleno Nitrilo # de Parte	PTFE (TFE) con relleno FKM # de Parte
½"	50-G-TF	50-G-TF-VI
¾"	75-G-TF	75-G-TF-VI
1"	100-G-TF	100GTFVI
1¼"	125-G-TF	125GTFVI
1½"	150-G-TF	150GTFVI
2"	200-G-TF	200GTFVI
2½"	250-G-TF	250GTFVI
3"	300-G-TF	300GTFVI
4"	400-G-TF	400GTFVI
6"	600-G-TF	600GTFVI

Medida	PTFE (TFE) con relleno Nitrilo Blanco # de Parte	PTFE (TFE) con relleno de Etileno Propileno # de Parte
1½"	---	150GTFEP
2"	200GTFWB	200GTFEP
3"	300GTFWB	300GTFEP
4"	400GTFWB	---
5"	500GTFWB	---

La fuerza requerida para cerrar las manivelas en una conexión de leva y ranura puede variar de acuerdo a los empaques elegidos. Los empaques de PTFE necesitan mayor fuerza para cerrar, debido a la naturaleza del mismo.



Empaques Encapsulados

Características:

- El empaque de PTFE silicón encapsulado (TES) incluye materiales aprobados por la FDA.
- Las presiones del empaque encapsulado se reducen a **125 PSI** para medidas de ¾" - 4" a temperatura ambiente **70°F (21°C)**.
- Empaques PTFE FKM (TEV) encapsulado - máxima temperatura de operación **200°F (93°C)**
- Empaques PTFE silicón (TES) encapsulado - máxima temperatura de operación **225°F (107°C)**
- La temperatura de operación para químicos específicos puede variar. Contacte a Dixon® para recomendaciones específicas.

Medida	PTFE (FEP) Silicón Encapsulado # de Parte	PTFE (FEP) FKM Encapsulado # de Parte
¾"	75-G-TES	75-G-TEV
1"	100-G-TES	100-G-TEV
1¼"	125-G-TES	125-G-TEV
1½"	150-G-TES	150-G-TEV
2"	200-G-TES	200-G-TEV
2½"	250-G-TES	250-G-TEV
3"	300-G-TES	300-G-TEV
4"	400-G-TES	400-G-TEV



Empaques de Acordeón

Características:

- Los empaques de PTFE de acordeón (TFACC) se recomiendan para fluidos viscosos.
- La temperatura de operación para químicos específicos puede variar. Contacte a Dixon® para recomendaciones específicas.

Medida	PTFE (TFE) # de Parte
¾"	75GTFACC
1"	100GTFACC
1¼"	125GTFACC
1½"	150GTFACC
2"	200GTFACC
3"	300GTFACC

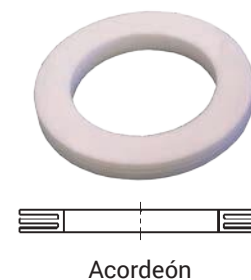

La fuerza requerida para cerrar las manivelas en una conexión de leva y ranura puede variar de acuerdo a los empaques elegidos. Los empaques de PTFE necesitan mayor fuerza para cerrar, debido a la naturaleza del mismo.

Conexiones de Leva y Ranura de Polipropileno

B

Características:

- Presión máxima de trabajo: **125 PSI** (½" - 1"), **100 PSI** (1¼" - 2"), **60 PSI** (3") y **50 PSI** (4"); recomendaciones basadas en el uso de conexiones Dixon® a temperatura ambiente de **70°F (21°C)** con sello estándar de EPDM.
- Las conexiones de ½" se intercambian con acoples y adaptadores de ¾", solo las barbas y roscas son de ½".
- Las conexiones de 1¼" se intercambian con los acoples y adaptadores de 1½", solo las barbas y roscas son de 1¼".
- NO es recomendado para usar con empaques PTFE. Las conexiones de leva y ranura de polipropileno no deben mezclarse con las conexiones de metal. 

Adaptador Tipo A

Adaptador x Hembra NPT

- NO es recomendado para usar con empaques PTFE. Las conexiones de leva y ranura de polipropileno no deben mezclarse con las conexiones de metal. 



Medida	Polipropileno NPT # de Parte	Polipropileno BSPP # de Parte
¾" x ½"	GPPA50	---
¾"	GPPA75	---
1"	GPPA100	---
1½" x 1¼"	GPPA125	---
1½"	GPPA150	---
2"	GPPA200	GPPA200BSPP
3"	GPPA300	GPPA300BSPP
4"	GPPA400	GPPA400BSPP

Acoples Tipo B

Acople x Macho NPT

Características:

- Empaques EPDM, manivelas, anillos y pins de acero inoxidable 304.
- Reemplazos: Empaques EPDM (p. 40 - 43), anillos **R200SS** (p. 91) y clips de seguridad **GSAFETYCLIP** (p. 38).
- NO es recomendado para usar con empaques PTFE. Las conexiones de leva y ranura de polipropileno no deben mezclarse con las conexiones de metal. 



Medida	Polipropileno # de Parte
¾" x ½"	GPPB50
¾"	GPPB75
1"	GPPB100
1½" x 1¼"	GPPB125
1½"	GPPB150
2"	GPPB200
3"	GPPB300
4"	GPPB400 ¹

¹ Acople de 4" tiene 4 manivelas.



Acople Tipo C

Acople x Vástago para Manguera

Características:

- Empaques EPDM, manivelas, anillos y pins de acero inoxidable 304.
- Reemplazos: Empaques EPDM (p. 40 - 43), anillos **R200SS** (p. 91) y clips de seguridad **GSAFETYCLIP** (p. 38).
- NO es recomendado para usar con empaques PTFE. Las conexiones de leva y ranura de polipropileno no deben mezclarse con las conexiones de metal.

Medida	Polipropileno # de Parte
3/4" x 1/2"	GPPC50
3/4"	GPPC75
1"	GPPC100
1 1/2" x 1 1/4"	GPPC125
1 1/2"	GPPC150
2"	GPPC200
3"	GPPC300
4"	GPPC400 ¹

¹ Acople de 4" tiene 4 manivelas.



Acople Tipo D

Acople x Hembra NPT

Características:

- Empaques EPDM, manivelas, anillos y pins de acero inoxidable 304.
- Reemplazos: Empaques EPDM (p. 40 - 43), anillos **R200SS** (p. 91) y clips de seguridad **GSAFETYCLIP** (p. 38).
- NO es recomendado para usar con empaques PTFE. Las conexiones de leva y ranura de polipropileno no deben mezclarse con las conexiones de metal.

Medida	Polipropileno # de Parte
3/4" x 1/2"	GPPD50
3/4"	GPPD75
1"	GPPD100
1 1/2" x 1 1/4"	GPPD125
1 1/2"	GPPD150
2"	GPPD200
3"	GPPD300
4"	GPPD400 ¹

¹ Acople de 4" tiene 4 manivelas.



Adaptador Tipo E

Adaptador x Vástago de Manguera

- NO es recomendado para usar con empaques PTFE. Las conexiones de leva y ranura de polipropileno no deben mezclarse con las conexiones de metal.

Medida	Polipropileno # de Parte
3/4" x 1/2"	GPPE50
3/4"	GPPE75
1"	GPPE100
1 1/2" x 1 1/4"	GPPE125
1 1/2"	GPPE150
2"	GPPE200
3"	GPPE300
4"	GPPE400



Adaptador Tipo F

Adaptador x Macho NPT

- NO es recomendado para usar con empaques PTFE. Las conexiones de leva y ranura de polipropileno no deben mezclarse con las conexiones de metal. 



Medida	Polipropileno # de Parte
3/4" x 1/2"	GPPF50
3/4"	GPPF75
1"	GPPF100
1 1/2" x 1 1/4"	GPPF125
1 1/2"	GPPF150
2"	GPPF200
3"	GPPF300
4"	GPPF400

Tapas y Tapones Guardapolvo

Características:

- Las tapas y tapones guardapolvo no son para utilizarse en aplicaciones de presión por razones ambientales y de seguridad.
- NO es recomendado para usar con empaques PTFE. Las conexiones de leva y ranura de polipropileno no deben mezclarse con las conexiones de metal.
- Empaques EPDM, manivelas, anillos y pins de acero inoxidable 304. 
- Reemplazos: Empaques EPDM (p. 40 - 43), anillos **R200SS** (p. 91) y clips de seguridad **GSAFETYCLIP** (p. 38).

Tapas Guardapolvo Tipo H



3/4" - 3"



4"

Medida	Polipropileno # de Parte
3/4"	GPPH75
1"	GPPH100
1 1/2"	GPPH150
2"	GPPH200
3"	GPPH300
4"	GPPH400 ¹

¹ Acople de 4" tiene 4 manivelas.

Tapones Guardapolvo Tipo P



3/4" - 3"



4"

Medida	Polipropileno # de Parte
3/4"	GPPP75
1"	GPPP100
1 1/2"	GPPP150
2"	GPPP200
3"	GPPP300
4"	GPPP400



Codos 90° Tipo A

Características:

Adaptador x Hembra NPT

- Presión máxima de trabajo: **100 PSI** (1 ½" - 2"); las recomendaciones están basadas en el uso de ensambles de conexiones Dixon® a temperatura ambiente de **70°F (21°C)** con sellos estándar.
- Para utilizar con temperaturas elevadas u otras condiciones inusuales, consulte a Dixon®.
- NO es recomendado para usar con empaques PTFE. Las conexiones de leva y ranura de polipropileno no deben mezclarse con las conexiones de metal.



B

Medida	Polipropileno # de Parte
1 ½"	90PPA150
2"	90PPA200

Codos 90° Tipo C

Características:

Acople x Vástago para Manguera

- Empaques EPDM, manivelas, anillos y pins de acero inoxidable 304.
- Presión máxima de trabajo: **100 PSI** (1 ½" - 2"); las recomendaciones están basadas en el uso de ensambles de conexiones Dixon® a temperatura ambiente de **70°F (21°C)** con sellos estándar instalados.
- Para utilizar con temperaturas elevadas u otras condiciones inusuales, consulte a Dixon®.
- NO es recomendado para usar con empaques PTFE. Las conexiones de leva y ranura de polipropileno no deben mezclarse con las conexiones de metal.



Medida	Polipropileno # de Parte
1 ½"	90PPC150
2"	90PPC200

Codos 90° Tipo D

Características:

Acople x Hembra NPT

- Empaques EPDM, manivelas, anillos y pins de acero inoxidable 304.
- Presión máxima de trabajo: **100 PSI** (1 ½" - 2"); las recomendaciones están basadas en el uso de ensambles de conexiones Dixon® a temperatura ambiente de **70°F (21°C)** con sellos estándar instalados.
- Para utilizar con temperaturas elevadas u otras condiciones inusuales, consulte a Dixon®.
- NO es recomendado para usar con empaques PTFE. Las conexiones de leva y ranura de polipropileno no deben mezclarse con las conexiones de metal.



Medida	Polipropileno # de Parte
1 ½"	90PPD150
2"	90PPD200

Codos 90° Tipo F

Características:

Adaptador x Macho NPT

- Presión máxima de trabajo: **100 PSI** (1 ½" - 2"); las recomendaciones están basadas en el uso de ensambles de conexiones Dixon® a temperatura ambiente de **70°F (21°C)** con sellos estándar instalados.
- Para utilizar con temperaturas elevadas u otras condiciones inusuales, consulte a Dixon®.
- NO es recomendado para usar con empaques PTFE. Las conexiones de leva y ranura de polipropileno no deben mezclarse con las conexiones de metal.



Medida	Polipropileno # de Parte
1 ½"	90PPF150
2"	90PPF200



B



Aluminio 356T6



Aluminio revestido



Latón



Hierro maleable sin platinar



Hierro maleable platinado



Acero inoxidable 316

Conexiones de Leva y Ranura Fundición Americana

Adaptadores Tipo A

Adaptador x Hembra NPT

Característica:

- Los valores de presión están basados en el sello del acople. Vea los valores en la página 28.

Medida	Aluminio 356T6 # de Parte	Aluminio Revestido # de Parte	Latón # de Parte
1/2"	50-A-AL ²	---	50-A-BR
3/4" X 1/2"	7550-A-AL ²	---	7550-A-BR
3/4"	---	---	---
1"	---	---	---
1 1/4"	---	---	---
1 1/2"	---	150-A-ALH	---
2"	---	200-A-ALH	---
2 1/2"	---	---	---
3"	---	300-A-ALH	---
4"	---	400-A-ALH	---
5"	500-A-AL	---	500-A-BR
6"	---	600-A-ALH	---
8" DIX	800-A-AL ¹	---	---
8" BL	801-A-AL ¹	---	---

¹ Los acoples de leva y ranura Dixon® y Boss-Lock™ de 8" no se intercambian.

² Hecho de aluminio 6061-T6.



Medida	Hierro Maleable sin Platinar # de Parte	Hierro Maleable Platinado # de Parte	Acero Inoxidable 316 # de Parte
1/2"	---	---	50-A-SS
3/4" X 1/2"	---	---	7550-A-SS
3/4"	---	75-A-PM	---
1"	---	100-A-PM	---
1 1/4"	---	---	---
1 1/2"	150-A-MI	150-A-PM	---
2"	200-A-MI	200-A-PM	---
2 1/2"	---	---	---
3"	300-A-MI	300-A-PM	---
4"	400-A-MI	400-A-PM	---
5"	500-A-MI	---	500-A-SS
6"	---	600-A-PM ¹	---

¹ Hierro dúctil

Adaptador x Hembra NPT con Insertos Resistentes a la Abrasión

Características:

- Utilizado en aplicaciones de transferencia de productos abrasivos como arena o cemento.



400-A-ALINSERT

Descripción	Inserto de Polietileno UHMW # de Parte
(400-A-AL) Adaptador de aluminio x hembra NPT con inserto UHMW	400-A-ALINSERT
(400-A-BR) Adaptador latón x hembra NPT con inserto UHMW	400-A-BRINSERT
(400-A-MI) Adaptador hierro maleable x hembra NPT con inserto UHMW	400-A-MIINSERT
(400-A-SS) Adaptador de acero inox x hembra NPT con inserto UHMW	400-A-SSINSERT

Reemplazos disponibles en la página 92.



Acoples Tipo B

Acople x Macho NPT

Características:

- Empaques nitrilo estándar. Otros empaques disponibles en las páginas 40 - 43.
- El acople de ½" tiene solo una manivela.
- NO incluye anillos de retención en medidas de ½" - 1".

Medida	Aluminio 356T6 # de Parte	Aluminio Revestido # de Parte	Latón # de Parte
½"	50-B-AL	---	50-B-BR
¾"	---	---	---
1"	---	---	---
1 ¼"	---	---	---
1 ½"	---	150-B-ALH	---
2"	---	200-B-ALH	---
2 ½"	---	---	---
3"	---	300-B-ALH	---
4"	---	400-B-ALH	---
5"	500-B-AL	---	---
6"	---	600-B-ALH	---
8"	800-B-AL ^{1,2}	---	---



Aluminio 356T6



Aluminio revestido



Latón



Hierro maleable sin platinar



Acero inoxidable 316

B

¹ Los acoples de leva y ranura Dixon® y Boss-Lock™ de 8" no se intercambian. El diseño de 8" Dixon® tiene 4 manivelas.

² Partes fabricadas por soldadura.

Medida	Hierro Maleable sin Platinar # de Parte	Acero Inoxidable 316 # de Parte
½"	---	50-B-SS
¾"	---	---
1"	---	---
1 ½"	150-B-MI ¹	---
2"	200-B-MI	---
2 ½"	---	---
3"	300-B-MI ¹	---
4"	400-B-MI	---
6"	---	---

¹ Hierro dúctil



Acoples Boss-Lock Tipo B

Acople x Macho NPT

Características:

- Empaques nitrilo estándar. Otros tipos de empaques están disponibles en las páginas 40 - 43.
- Todos los acoples Boss-Lock incluyen anillos de seguridad.

B



Aluminio 356T6



Latón



Hierro maleable platinado



Acero inoxidable 316

Medida	Aluminio 356T6 # de Parte	Latón # de Parte
3/4" X 1/2"	---	BB050
3/4"	---	BB075
1"	AB100	BB100
1 1/4"	AB125	BB125
1 1/2"	AB150	BB150
2"	AB200	BB200
2 1/2"	AB250	BB250
3"	AB300	BB300
4"	AB400	BB400
6"	AB600	---

Medida	Hierro Maleable Platinado # de Parte	Acero Inoxidable 316 # de Parte
3/4" X 1/2"	---	RB050BL
3/4"	---	RB075BL
1"	IB100	RB100BL
1 1/4"	---	RB125BL
1 1/2"	---	RB150BL
2"	IB200	RB200BL
3"	---	RB300BL
4"	---	RB400BL

Acoples EZ Boss-Lock Tipo B

Acople x Macho NPT

Características:

- Empaques nitrilo estándar. Otros tipos de empaques están disponibles en las páginas 40 - 43.

Bajo ninguna circunstancia las manivelas EZ Boss-Lock deben ser utilizadas en otras conexiones. Vea las páginas 20 - 23 para especificaciones. 



Aluminio 356T6



Latón



Acero inoxidable 316

Medida	Aluminio 356T6 # de Parte	Latón # de Parte	Acero Inoxidable 316 # de Parte
3/4" X 1/2"	---	---	RB050EZ
3/4"	---	BB075EZ	RB075EZ
1"	AB100EZ	BB100EZ	RB100EZ
1 1/4"	---	BB125EZ	RB125EZ
1 1/2"	AB150EZ	BB150EZ	RB150EZ
2"	AB200EZ	BB200EZ	RB200EZ
3"	AB300EZ	BB300EZ	RB300EZ
4"	AB400EZ	BB400EZ	RB400EZ
6"	---	---	RB600EZ



Acoples Tipo C

Acople x Vástago

Características:

- Empaques: Nitrilo estándar. Otros tipos de empaques están disponibles en las páginas 40 - 43.
- El acople de ½" tiene solo una manivela.
- No incluye anillos de retención en medidas de ½" - 1".

D.I. Manguera	Aluminio 356T6 # de Parte	Aluminio Revestido # de Parte	Latón # de Parte
½"	50-C-AL	---	50-C-BR
¾"	---	---	---
1"	---	---	---
1¼"	---	---	---
1½"	---	150-C-ALH	---
2"	---	200-C-ALH	---
2½"	---	---	---
3"	---	300-C-ALH	---
4"	---	400-C-ALH	---
5"	500-C-AL	---	---
6"	---	600-C-ALH	600-C-BR
8"	800-C-AL ¹	---	---

D.I. Manguera	Hierro Dúctil sin Platinar # de Parte	Acero Inoxidable 316 # de Parte
½"	---	50-C-SS
¾"	---	---
1"	---	---
1¼"	---	---
1½"	150-C-MI	---
2"	200-C-MI ²	---
2½"	---	---
3"	300-C-MI ^{2,3}	---
4"	400-C-MI ^{2,3}	---
5"	---	500-C-SS
6"	600-C-MI ^{2,3}	---

¹ Los acoples de leva y ranura Dixon® y Boss-Lock™ de 8" no se intercambian. El diseño de 8" Dixon® tiene 4 manivelas.

² Apto para usarse con mangas y férulas King Crimp™, vea la página 8 - 11.

³ Hierro dúctil.



Únicamente utilizar vástagos para crimpar con mangas y férulas para crimpar.
Debido a las diferencias en las dimensiones y tolerancias, por razones de seguridad, no intercambie los productos Dixon® con los de otro fabricante.

Acople x Vástago con Insertos Resistentes a la Abrasión

Características:

- Utilizado en aplicaciones de transferencia de productos abrasivos como arena o cemento.

Descripción	Poliuretano UHMW # de Parte
(400-C-AL) Acople de aluminio x vástago con inserto UHMW	400-C-ALINSERT
(400-A-MI) Acople hierro maleable x vástago con inserto UHMW	400-C-MIINSERT

Reemplazo de insertos en página 92.



Aluminio 356T6



Aluminio revestido



Latón



Hierro dúctil sin platinar



Acero inoxidable 316



400-C-MIINSERT

B



B

Acoples Tipo C con Vástago Escotado NOS

Acople x Vástago Escotado NOS

Características:

- El sistema permite manejar mejor tu inventario, puedes almacenar un vástago y dos férulas y cubrir el mismo rango de manguera con menos inventario, debes comprar la conexión y su férula para crear un ensamble.
- Para diámetros exteriores de 2-4/64" y debajo, los acoples son de crimpado solamente.
- Para diámetros exteriores de manguera de 2-5/64" y arriba, los acoples pueden crimparse o suajarse.
- Para usar con las férulas escotadas en página 61.
- Ver página 273 para conexión macho NPT escotado NOS.



Medida	Acero Inoxidable 316 # de Parte
1 1/2"	150CNOSSS ¹
2"	200CNOSSS
3"	300CNOSSS

¹ Esta parte estará descontinuada una vez que se termine la cantidad en stock

Use solamente los vástagos NOS con las férulas NOS.

Por seguridad, debido a las diferencias en dimensiones y tolerancias, no intercambie con piezas de otros fabricantes.



Acoples Boss-Lock Tipo C

Acople x Vástago para Manguera

Características:

- Empaques nitrilo estándar. Otros tipos de empaques están disponibles en las páginas 40 - 43.
- Todos los acoples Boss-Lock™ se envían con anillos de seguridad.



Aluminio 356T6



Latón



Hierro maleable platinado



Acero inoxidable 316

Medida	Aluminio 356T6 # de Parte	Latón # de Parte
3/4"	AC075	BC075
1"	AC100	BC100
1 1/4"	AC125	BC125
1 1/2"	AC150	BC150
2"	AC200	BC200
2 1/2"	AC250	BC250
3"	AC300	BC300
4"	AC400	BC400
6"	AC600	BC600
8"	AC800 ¹	---

Medida	Hierro Maleable Platinado # de Parte	Acero Inoxidable 316 # de Parte
3/4" x 1/2"	---	RC050BL
3/4"	IC075	RC075BL
1"	IC100	RC100BL
1 1/4"	---	RC125BL
1 1/2"	IC150	RC150BLNO
2"	IC200	RC200BLNO
3"	IC300	RC300BL
4"	IC400 ²	RC400BLNO
6"	IC600 ²	---

¹ Los acoples de leva y ranura Dixon® y Boss-Lock™ de 8" no se intercambian.

² Hierro dúctil.



Acople EZ Boss-Lock Tipo C de Cuello

Acople x Vástago con Cuello

Características:

- El diseño brinda una resistencia mayor al tirón en los extremos que las abrazaderas de fleje y está diseñado para usar con monturas de sujeción Strap-Grip.
 - Las monturas de sujeción se venden en pares y se diseñan para usarse con abrazaderas de fleje de $\frac{3}{4}$ " o $\frac{5}{8}$ ".
 - Las abrazaderas de fleje deben comprarse por separado.

Medida	Acero Inoxidable 316 # de Parte
1"	RC100CEZ
1½"	RC150CEZ
2"	RC200CEZ



B

Acoples Boss-Lock Tipo C con Vástago Escotado

Acople x Vástago para Manguera

Características:

- El acople puede ser removido de una manguera dañada cortando la férula, sin necesidad de dañar la conexión, después de inspeccionar la conexión para determinar si es apta para reutilizarse, puede ser reinstalada en otra manguera utilizando una nueva férula.
- El sistema permite manejar mejor tu inventario, puedes almacenar un vástago y dos férulas y cubrir el mismo rango de manguera con menos inventario, debes comprar la conexión y su férula para crear un ensamble.
- Para usar con férulas escotadas de la página 61.

Los vástagos y férulas Dixon® están especialmente diseñados para ensamblarse en un sistema de acople. Por seguridad, debido a las diferencias en dimensiones y tolerancias, no intercambie con piezas de otros fabricantes



Medida	Acero Inoxidable 316 # de Parte
1½"	RC150BLNO
2"	RC200BLNO
3"	RC300BLNO
4"	RC400BLNO

Contacte a Dixon® para recomendaciones de suajado y crimpado.

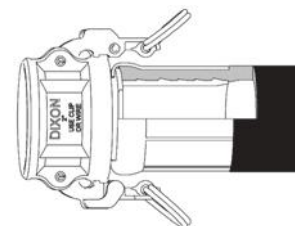

Ensamble crimpado

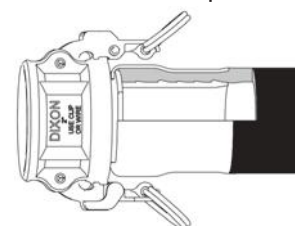

Ensamble suajado



Acoples EZ Boss-Lock Tipo C

Acople x Vástago para Manguera

B



Aluminio 356T6



Latón



Acero inoxidable 316



AC400EZP¹

Característica:

- Empaques nitrilo estándar. Otros tipos de empaques están disponibles en las páginas 40 - 43.

Medida	Aluminio 356T6 # de Parte	Latón # de Parte	Acero Inoxidable 316 # de Parte
3/4" X 1/2"	---	---	RC050EZ
3/4"	AC075EZ	BC075EZ	RC075EZ
1"	AC100EZ	BC100EZ	RC100EZCR
1 1/4"	---	BC125EZ	RC125EZCR
1 1/2"	AC150EZ	BC150EZ	RC150EZNO
2"	AC200EZ	BC200EZ	RC200EZNO
2 1/2"	AC250EZ	---	---
3"	AC300EZ	BC300EZ	RC300EZCR
4"	AC400EZ	BC400EZ	RC400EZCR
	AC400EZP ²		
6"	AC600EZ	---	RC600EZCR
8"	AC800EZ ¹	---	---

¹ Los acoples de leva y ranura Dixon® y Boss-Lock™ de 8" no se intercambian. Bajo ninguna circunstancia las manivelas EZ Boss-Lock™ deben ser utilizadas en otra conexión que no sea la indicada. Vea las páginas 26 - 29 para especificaciones.

² Incluye manivelas de paleta.



Acople EZ Boss-Lock Tipo C con Acabado Fonográfico

Aplicaciones:

- El diseño del vástago en estas conexiones fue desarrollado específicamente para mangueras de transporte de químicos con tubo interior de Polietileno entrecruzado (XLPE) o Polietileno de Peso Molecular Ultra Alto (UHMW), donde la sujeción positiva del vástago puede ser un problema cuando se usan abrazaderas de fleje convencionales.

Características:

- En pruebas realizadas a mangueras de diferentes fabricantes para transferencia en tanques, las conexiones Boss-Lock-PF mostraron una mejor retención del acople comparadas con las conexiones rápidas de vástago convencional.
- Para mejores resultados recomendamos el uso de abrazaderas de fleje 3/4" de ancho encontradas en la página 380.
- Otras medidas disponibles, consulte a Dixon® para precio y disponibilidad.

Medida	Acero Inoxidable 316 # de Parte
2"	RC200EZPF
3"	RC300EZPF

Acople EZ Boss-Lock Tipo C con Férula para Suajar

Aplicación:

- Desarrollado especialmente para mangueras de transferencia de químicos con tubo interior de Polietileno entrecruzado (XLPE) o de Polietileno de Peso Molecular Ultra Alto (UHMW). Los Boss-Lock™ suajados, proporcionan sujeción con leva y ranura permanentemente cuando se requiere una retención superior del acople.

Características:

- En pruebas realizadas a mangueras de diferentes fabricantes para transferencia en tanques, las conexiones Boss-Lock™-PF mostraron una mucho mejor retención del acople comparadas con las conexiones rápidas del vástago convencional.
- Disponible como orden especial, otras medidas o D.E. disponibles, consulte a Dixon® para precio y disponibilidad.
- Requiere equipo especial para instalación, consulte a Dixon® para precio y disponibilidad o vea la página 659.



B

Medida	D.E. de Manguera		Acero Inoxidable 316 # de Parte
	de	a	
¾"	1-6/64"	1-22/64"	RC075EZ-70
1"	1-29/64"	1-35/64"	RC100EZ-20
1"	1-36/64"	1-44/64"	RC100EZ-70

Acople EZ Boss-Lock Tipo C con Vástago Escotado

Acople x Vástago para Manguera

Características:

- El acople puede ser removido de una manguera dañada cortando la férula, sin necesidad de dañar la conexión, después de inspeccionar la conexión para determinar si es apta para reutilizarse, puede ser reinstalada en otra manguera utilizando una nueva férula.
- El sistema permite manejar mejor tu inventario, puedes almacenar un vástago y dos férulas y cubrir el mismo rango de manguera con menos inventario, debes comprar la conexión y su férula para crear un ensamble.
- Para utilizar con las férulas escotadas de la página 61.



Medida	Acero Inoxidable 316 # de Parte
1½"	RC150EZNO
2"	RC200EZNO
3"	RC300EZNO
4"	RC400EZNO



Únicamente utilizar vástagos para crimpar con mangas y férulas para crimpar.
Debido a las diferencias en las dimensiones y tolerancias, por razones de seguridad, no intercambie los productos Dixon® con los de otro fabricante.

Acoples Tipo D

Acople x Hembra NPT

Características:

- Empaques nitrilo estándar. Otros empaques disponibles en las páginas 40 - 43.
- El acople de ½" tiene una sola manivela.
- Incluye anillos de seguridad en ½" - 1".



Aluminio 356T6



Aluminio revestido



Latón



Hierro maleable sin revestir



Acero inoxidable 316

Medida	Aluminio 356T6 # de Parte	Aluminio Revestido # de Parte	Latón # de Parte
½"	50-D-AL	---	50-D-BR
¾"	---	---	---
1"	---	---	---
1¼"	---	---	---
1½"	---	150-D-ALH	---
2"	---	200-D-ALH	---
2½"	---	---	---
3"	---	300-D-ALH	---
4"	---	400-D-ALH	---
5"	500-D-AL	---	500-D-BR
6"	---	600-D-ALH	600-D-BR
8"	800-D-AL ^{1,2}	---	---

¹ Los acoples de leva y ranura Dixon® y Boss-Lock™ de 8" no se intercambian. 

² El diseño de 8" Dixon® tiene 4 manivelas.

Medida	Hierro Maleable sin Platinado # de Parte	Acero Inoxidable 316 # de Parte
½"	---	50-D-SS
¾"	---	---
1"	---	---
1¼"	---	---
1½"	150-D-MI	---
2"	200-D-MI	---
2½"	---	---
3"	300-D-MI	---
4"	400-D-MI ¹	---
5"	500-D-MI	500-D-SS
6"	---	---

¹ Hierro dúctil.



Acoples Boss-Lock Tipo D

Acople x Hembra NPT

Características:

- Empaques nitrilo estándar. Otros empaques disponibles en las páginas 40 - 43.
- Los acoples Boss-Lock incluyen anillos de seguridad.

Medida	Aluminio 356T6 # de Parte	Latón # de Parte
3/4" X 1/2"	AD050	BD050
3/4"	AD075	BD075
1"	AD100	BD100
1 1/4"	AD125	BD125
1 1/2"	AD150	BD150
2"	AD200	BD200
2 1/2"	AD250	BD250
3"	AD300	BD300
4"	AD400	BD400
5"	AD500	---
6"	AD600	BD600
8"	AD800 ¹	---

Medida	Hierro Maleable Platinado # de Parte	Acero Inoxidable 316 # de Parte
3/4" X 1/2"	---	RD050BL
3/4"	ID075	RD075BL
1"	ID100	RD100BL
1 1/4"	---	RD125BL
1 1/2"	ID150	RD150BL
2"	ID200	RD200BL
3"	ID300	RD300BL
4"	ID400	RD400BL
6"	ID600 ²	---

¹ Los acoples de leva y ranura Dixon® y Boss-Lock™ de 8" no se intercambian.

² Hierro dúctil.



Aluminio 356T6



Latón



Hierro maleable platinado



Acero inoxidable 316

B



Acoples EZ Boss-Lock Tipo D

Acople x Hembra NPT

B



Aluminio 356T6



Latón



Acero inoxidable 316



Acero inoxidable 316 para trabajo pesado

Característica:

- Empaques nitrilo estándar. Otros empaques disponibles en las páginas 40 - 43.

Bajo ninguna circunstancia las manivelas EZ Boss-Lock™ deben ser utilizadas en otra conexión que no sea la indicada. Vea la página 26 - 29 para especificaciones. 

Medida	Aluminio 356T6 # de Parte	Latón # de Parte
3/4" x 1/2"	---	---
3/4"	AD075EZ	BD075EZ
1"	AD100EZ	BD100EZ
1 1/4"	---	BD125EZ
1 1/2"	AD150EZ	BD150EZ
2"	AD200EZ	BD200EZ
2 1/2"	AD250EZ	BD250EZ
3"	AD300EZ	BD300EZ
4"	AD400EZ	BD400EZ
5"	AD500EZ	---
6"	AD600EZ	---
8"	AD800EZ ¹	---

Medida	Acero Inoxidable 316 # de Parte	Acero Inoxidable 316 para Trabajo Pesado # de Parte
3/4" x 1/2"	RD050EZ	---
3/4"	RD075EZ	---
1"	RD100EZ	---
1 1/4"	RD125EZ	---
1 1/2"	RD150EZ	---
2"	RD200EZ	---
2 1/2"	RD250EZ	---
3"	RD300EZ	RD300EZHD ²
4"	RD400EZ	RD400EZHD ³
5"	---	---
6"	RD600EZ	---

¹ Los acoples de leva y ranura Dixon® y Boss-Lock™ de 8" no se intercambian.

² Valor de presión de **400 PSI**.

³ Valor de presión de **300 PSI**. 



Adaptadores Tipo E

Adaptador x Vástago para Manguera

Característica:

- Los valores de presión están basados en el sello del acople.
Vea los valores en página 28.

Medida	Aluminio 356T6 # de Parte	Aluminio Revestido # de Parte	Latón # de Parte
1/2"	50-E-AL	---	50-E-BR
3/4" X 1/2"	7550-E-AL	---	---
3/4"	---	---	---
1"	---	---	---
1 1/4"	---	---	---
1 1/2"	---	150-E-ALH	---
2"	---	200-E-ALH	---
2 1/2"	---	---	---
3"	---	300-E-ALH	---
4"	---	400-E-ALH	---
5"	500-E-AL	---	---
6"	---	600-E-ALH	600-E-BR
8" DIX	800-E-AL ¹	---	---
8" BL	801-E-AL ¹	---	---

¹ Los acoples de leva y ranura Dixon® y Boss-Lock de 8" no se intercambian.



Aluminio 356T6



Aluminio revestido



Latón



Hierro maleable sin platinar



Hierro maleable platinado



Acero inoxidable 316

Medida	Hierro Maleable sin Platinar # de Parte	Hierro Maleable Platinado # de Parte	Acero Inoxidable 316 # de Parte
1/2"	---	---	50-E-SS
3/4" X 1/2"	---	---	7550-E-SS
3/4"	---	75-E-PM	---
1"	---	100-E-PM	---
1 1/4"	---	125-E-PM	---
1 1/2"	150-E-MI	150-E-PM	---
2"	200-E-MI ²	200-E-PM	---
2 1/2"	---	---	---
3"	300-E-MI ^{1,2}	300-E-PM ^{1,2}	---
4"	400-E-MI ^{1,2}	400-E-PM ^{1,2}	---
5"	---	---	500-E-SS
6"	600-E-MI ^{1,2}	600-E-PM ^{1,2}	---

¹ Apto para mangas y férulas King Crimp™, vea las páginas 8 - 11.

² Hierro dúctil

Adaptador Tipo E con Vástago de Acabado Fonográfico

Aplicaciones:

- Desarrollado especialmente para mangueras de transferencia de químicos con tubo interior de Polietileno entrecruzado (XLPE) o de Polietileno de Peso Molecular Ultra Alto (UHMW). Los Boss-Lock™ suajados, proporcionan sujeción con Leva y Ranura permanentemente cuando se requiere una retención superior del acople.

Características:

- En pruebas realizadas a mangueras de diferentes fabricantes para transferencia en tanques, las conexiones Boss-Lock™-PF mostraron una mejor retención del acople comparadas con las conexiones rápidas de vástago convencional.
- Para mejores resultados recomendamos el uso de abrazaderas de fleje 3/4" de ancho encontradas en la página 380.

Medida	Acero Inoxidable 316 # de Parte
2"	RE200PF



Adaptador Tipo E con Férula para Suajar

B



Aplicaciones:

- Desarrollado especialmente para mangueras de transferencia de químicos con tubo interior de polietileno entrecruzado (XLPE) o de Polietileno de Peso Molecular Ultra Alto (UHMW).

Características:

- Brinda una sujeción permanente cuando se requiere una retención superior del acople.
- Los acoples Boss-Lock™ suajados demostraron el mejor desempeño al ser probados en mangueras de auto tanques de transporte.
- Los acoples también están disponibles por requerimiento especial para otros tamaños o diámetros externos de manguera.
- Requiere de herramientas especiales para su instalación, consulte a Dixon® para precio y disponibilidad o vea la página 659 para más información.

Medida	D.E. Manguera		Acero Inoxidable 316 # de Parte
	de	a	
¾"	1-6/64"	1-22/64"	RE075-1370
1"	1-29/64"	1-35/64"	RE100-1620
1"	1-36/64"	1-44/64"	RE100-1770

Adaptador Tipo E con Vástago Escotado

Adaptador x Vástago de Manguera

Características:

- El acople puede ser removido de una manguera dañada cortando la férula, sin necesidad de dañar la conexión, después de inspeccionar la conexión para determinar si es apta para reutilizarse, puede ser reinstalada en otra manguera utilizando una nueva férula.
- El sistema permite manejar mejor tu inventario, puedes almacenar un vástago y dos férulas y cubrir el mismo rango de manguera con menos inventario, debes comprar la conexión y su férula para crear un ensamble.
- Para usarse con las férulas escotadas en la siguiente página. 

Los vástagos y férulas Dixon® están especialmente diseñados para ensamblarse en un sistema de acople. Por seguridad, debido a las diferencias en dimensiones y tolerancias, no intercambie con piezas de otros fabricantes con productos Dixon®.

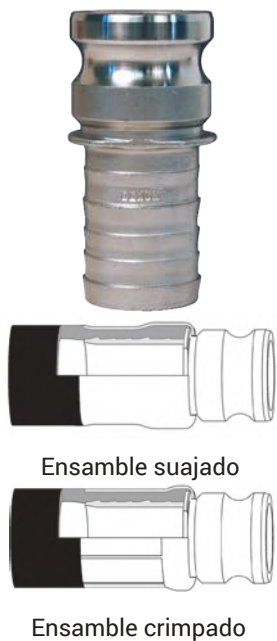

Medida	Acero Inoxidable 316 # de Parte
1½"	RE150NO
2"	RE200NO
3"	RE300NO
4"	RE400NO

Férulas Escotadas

- Para vástagos y adaptadores listados en la página anterior
- Los vástagos y férulas Dixon® están especialmente diseñados para ensamblarse en un sistema de acople. Por seguridad, debido a las diferencias en dimensiones y tolerancias, no intercambie con piezas de otros fabricantes con productos Holedall™.



B

Medida	D.E. Manguera		Acero Inoxidable 304 # de Parte
	de	a	
1½"	1-60/64"	2-12/64"	GAS2334NO
	2-4/64"	2-22/64"	GAS2370NO
2"	2-30/64"	2-44/64"	GAS2709NO
	2-42/64"	2-54/64"	GAS2885NO
2½"	2-54/64"	3"	GAS3012NO
	3-1/64"	3-13/64"	GAS3260NO
3"	3-30/64"	3-46/64"	GAS3760NO
	3-47/64"	3-54/64"	GAS3885NO
4"	4-40/64"	4-47/64"	GAS5010NO



Adaptador Tipo E con Vástago NOS Escotado

Adaptador x Vástago

Características:

- El sistema permite manejar mejor tu inventario, puedes almacenar un vástago y dos férulas y cubrir el mismo rango de manguera con menos inventario, debes comprar la conexión y su férula para crear un ensamble.
- Para usar con diámetros exteriores de 2-4/64" o menos, los acoples son crimpables solamente.
- Para usar con diámetros exteriores de 2-5/64" o más, los acoples son para crimparse o suajarse.
- Para usar con férulas escotadas en página 61.
- Vea la página 273 para conexiones macho NPT escotados.



Medida	Acero Inoxidable 316 # de Parte
1½"	150ENOSSS ¹
2"	200ENOSSS
3"	300ENOSSS

¹ Esta parte se discontinuará cuando se termine el stock.

Use solamente el vástago NOS con la férula NOS.

Por seguridad, debido a las diferencias en dimensiones y tolerancias, no intercambie con piezas de otros fabricantes con productos Dixon®.



Férulas Escotadas NOS

Vea los vástagos escotados en la página 273 y adaptadores en la parte superior.

Medida	D.E. Manguera		Acero Inoxidable 304 # de Parte
	de	a	
1½"	1-60/64"	2-12/64"	GAS2334NOS
	2-4/64"	2-22/64"	GAS2370NOS
2"	2-30/64"	2-44/64"	GAS2709NOS
	2-42/64"	2-54/64"	GAS2885NOS
3"	3-30/64"	3-46/64"	GAS3760NOS
	3-47/64"	3-54/64"	GAS3885NOS
4"	4-40/64"	4-47/64"	GAS5010NOS



Adaptadores Tipo F

Adaptadores x Macho NPT

B



Aluminio 356T6



Aluminio revestido



Latón



Hierro maleable sin platinar



Hierro maleable platinado



Acero inoxidable 316

• Los valores de presión están basados en el sello del acople. Vea los valores en la página 28.



Medida	Aluminio 356T6 # de Parte	Aluminio Revestido # de Parte	Latón # de Parte
1/2"	50-F-AL	---	50-F-BR
3/4" x 1/2"	7550-F-AL	---	7550-F-BR
3/4"	---	---	---
1"	---	---	---
1 1/4"	---	---	---
1 1/2"	---	150-F-ALH	---
2"	---	200-F-ALH	---
2 1/2"	---	---	---
3"	---	300-F-ALH	---
4"	---	400-F-ALH	---
5"	500-F-AL	---	---
6"	---	600-F-ALH	600-F-BR
8" DIX	800-F-AL ¹	---	---
8" BL	801-F-AL ¹	---	---

¹ Los acoples de leva y ranura Dixon® y Boss-Lock™ de 8" no se intercambian.



Medida	Hierro Maleable sin Platinar # de Parte	Hierro Maleable Platinado # de Parte	Acero Inoxidable 316 # de Parte
1/2"	---	---	50-F-SS
3/4" x 1/2"	---	---	7550-F-SS
3/4"	---	75-F-PM	---
1"	---	100-F-PM	---
1 1/4"	---	---	---
1 1/2"	150-F-MI	150-F-PM	---
2"	200-F-MI	200-F-PM	---
2 1/2"	---	---	---
3"	300-F-MI	300-F-PM	---
4"	400-F-MI	400-F-PM	---
6"	---	600-F-PM	---



Tapas Guardapolvo Tipo DC

Características:

- Empaques: Nitrilo estándar. Otros empaques disponibles en las páginas 40 - 43.
- La medida ½" tiene una sola manivela.
- No incluye anillos de retención en medidas de ½" - 1".

Medida	Aluminio 356T6 # de Parte	Aluminio Revestido # de Parte	Latón # de Parte
½"	50-DC-AL	---	50-DC-BR
¾"	---	---	---
1"	---	---	---
1½"	---	150-DC-ALH	---
2"	---	200-DC-ALH	---
2½"	---	---	---
3"	---	300-DC-ALH	---
4"	---	400-DC-ALH	---
5"	500-DC-AL	---	500-DC-BR
6"	---	600-DC-ALH	---
8"	800-DC-AL ^{1,2}	---	---

Los acoples de leva y ranura Dixon® y Boss-Lock™ de 8" no se intercambian.
Los tapones de 8" tiene dos manivelas.



Medida	Hierro Maleable sin Platinar # de Parte	Acero Inoxidable 316 # de Parte
½"	---	50-DC-SS ¹
¾"	---	---
1"	---	---
1½"	---	---
2"	200-DC-MI	---
2½"	---	---
3"	300-DC-MI	---
4"	400-DC-MI	---
5"	---	500-DC-SS
6"	---	---



Aluminio 356T6



Aluminio revestido



Latón



Hierro maleable sin platinar



Acero inoxidable 316

B



B

Tapas Guardapolvo con Cerrojo de Seguridad

Características:

- Empaques nitrilo estándar. Otros empaques disponibles en las páginas 40 - 43.
- Las tapas y tapones no son para usarse en aplicaciones de presurización por razones ambientales y de seguridad.



Medida	Aluminio 356T6 # de Parte	Latón # de Parte
1 1/2"	150DC-LAL	150DC-LBR
2"	200DC-LAL	200DC-LBR
3"	300DC-LAL	300DC-LBR
4"	400DC-LAL	---
6"	600DC-LAL	---



Características:

- Ángulo ergonómico para la liberación con el pulgar.

Medida	Acero Inoxidable 316 # de Parte
1 1/2"	150DC-LSS
2"	200DC-LSS
3"	300DC-LSS
4"	400DC-LSS

Tapas Guardapolvo Boss-Lock Tipo H

Características:

- Empaques nitrilo estándar. Otros empaques disponibles en las páginas 40 - 43.
- Anillos de seguridad estándar.
- Las tapas y tapones no son para usarse en aplicaciones de presurización por razones ambientales y de seguridad.



Aluminio 356T6



Latón



Hierro maleable platinado



Acero inoxidable 316

Medida	Aluminio 356T6 # de Parte	Latón # de Parte
1"	AH100	BH100
1 1/4"	AH125	BH125
1 1/2"	AH150	BH150
2"	AH200	BH200
2 1/2"	AH250	BH250
3"	AH300	BH300
4"	AH400	BH400
6"	AH600	BH600
8"	AH800 ¹	---

Medida	Hierro Maleable Platinado # de Parte	Acero Inoxidable 316 # de Parte
3/4"	---	RH075BL
1"	---	RH100BL
1 1/4"	---	RH125BL
1 1/2"	IH150	RH150BL
2"	IH200	RH200BL
3"	IH300	RH300BL
4"	IH400	RH400BL
6"	IH600	---

¹ Los acoples de leva y ranura Dixon® y Boss-Lock™ de 8" no se intercambian.



Tapas Guardapolvo EZ Boss-Lock Tipo H

Características:

- Empaques nitrilo estándar. Otros empaques disponibles en las páginas 40 - 43.
- Las tapas y taponos no son para usarse en aplicaciones de presurización por razones ambientales y de seguridad.



Medida	Aluminio 356T6 # de Parte	Latón # de Parte	Acero Inoxidable 316 # de Parte
¾"	---	---	RH075EZ
1"	AH100EZ	BH100EZ	RH100EZ
1¼"	---	---	RH125EZ
1½"	AH150EZ	BH150EZ	RH150EZ
2"	AH200EZ	BH200EZ	RH200EZ
2½"	AH250EZ	---	---
3"	AH300EZ	BH300EZ	RH300EZ
4"	AH400EZ	---	RH400EZ
6"	AH600EZ	---	RH600EZ

Bajo ninguna circunstancia las manivelas EZ Boss-Lock deben ser utilizadas en otra conexión que no sea la indicada.
 Vea las páginas 26 - 29 para especificaciones.



Aluminio 356T6



Latón



Acero inoxidable 316

B



Tapones Guardapolvo Tipo DP

B



Aluminio 356T6



Aluminio revestido



Latón



Hierro maleable sin platinar



Hierro maleable platinado



Acero inoxidable 316

- Las tapas y tapones no son para usarse en aplicaciones de presurización por razones ambientales y de seguridad. 

Medida	Aluminio 356T6 # de Parte	Aluminio Revestido # de Parte	Latón # de Parte
1/2"	---	---	50-DP-BR
3/4"	---	---	---
1"	---	---	---
1 1/4"	---	---	---
1 1/2"	---	150-DP-ALH	---
2"	---	200-DP-ALH	---
2 1/2"	---	---	---
3"	---	300-DP-ALH	---
4"	---	400-DP-ALH	---
5"	500-DP-AL	---	---
6"	---	600-DP-ALH	600-DP-BR
8" DIX	800-DP-AL ¹	---	---
8" BL	801-DP-AL ¹	---	---

¹ Los acoples de leva y ranura Dixon® y Boss-Lock™ de 8" no se intercambian. 

Medida	Hierro Maleable sin Platinar # de Parte	Hierro Maleable Platinado # de Parte	Acero Inoxidable 316 # de Parte
1/2"	---	---	50-DP-SS ¹
3/4"	---	---	---
1"	---	100-DP-PM	---
1 1/4"	---	125-DP-PM	---
1 1/2"	150-DP-MI	150-DP-PM	---
2"	200-DP-MI	200-DP-PM	---
2 1/2"	---	250-DP-PM	---
3"	300-DP-MI	300-DP-PM	---
4"	400-DP-MI	400-DP-PM	---
6"	---	---	---



Conexiones EZLink™

Aplicaciones:

- Transferencia y/o descarga de combustibles (gasolina o diésel) de autotanques o carro tanques.
- Transferencia de líquidos compatibles con los materiales del cuerpo y empaques disponibles.

Materiales:

- Acoples y tapones guardapolvo: Aluminio A356, acero inoxidable 316.
- Seguros y resortes del acople: Acero inoxidable 316.
- Empaque: Nitrilo.

Características:

- Los acoples automáticos push-to-connect brindan una conexión confiable.
- El perfil bajo permite una conexión y desconexión en áreas angostas.
- Los seguros del acople pueden complementarse con clips de seguridad.
- Compatible con adaptadores de leva y ranura globales estándar.
- Garantía de por vida en los seguros de acero inoxidable.

Especificaciones:

- Presión máxima de trabajo con férulas King Crimp: **250 PSI (2"), 150 PSI (3" y 4")**.
- Presión máxima de trabajo con mangas King Crimp: **2" 250 PSI, 3" 125 PSI, 4" 110 PSI**.
- Presión máxima de trabajo con abrazaderas de fleje: **2" 250 PSI, 3" 125 PSI, 4" 100 PSI**.
- Rango de temperatura del empaque estándar: **5°F a 180°F (-15°C a 82°C)**.

Solo utiliza empaques y seguros EZLink para este sistema de acoplamiento. Las manivelas y empaques tradicionales de leva y ranura y otros tipos de sello no son compatibles y presentarán fallas. 

B

Acople Tipo B

Acople x Macho NPT

Medida	Aluminio A356 # de Parte	Acero Inoxidable 316 # de Parte
1 ½"	EZL150-B-AL	EZL150-B-SS
2"	EZL200-B-AL	EZL200-B-SS
3"	EZL300-B-AL	EZL300-B-SS
4"	EZL400-B-AL	---



Acople Tipo C

Acople x Vástago Crimpable para Manguera

Medida	Aluminio A356 # de Parte	Acero Inoxidable 316 # de Parte
1 ½"	EZL150-C-AL	EZL150-C-SS
2"	EZL200-C-AL	EZL200-C-SS
3"	EZL300-C-AL	EZL300-C-SS
4"	EZL400-C-AL	---



Acople Tipo D

Acople x Hembra NPT

Medida	Aluminio A356 # de Parte	Acero Inoxidable 316 # de Parte
1 ½"	EZL150-D-AL	EZL150-D-SS
2"	EZL200-D-AL	EZL200-D-SS
3"	EZL300-D-AL	EZL300-D-SS
4"	EZL400-D-AL	---



Tapas EZLink Tipo DC

B



Medida	Aluminio A356 # de Parte	Acero Inoxidable 316 # de Parte
1 1/2"	EZL150-DC-AL	EZL150-DC-SS
2"	EZL200-DC-AL	EZL200-DC-SS
3"	EZL300-DC-AL	EZL300-DC-SS
4"	EZL400-DC-AL	---

Kits de Reemplazo

- El kit contiene: 2 pins, 2 resortes y 2 seguros.



Medida	# de Parte
2"	EZL200RPLKIT
3" y 4"	EZL300RPLKIT

Empaques de Reemplazo



Medida	Nitrilo # de Parte	Fluorosilicón # de Parte	FKM # de Parte
1 1/2"	EZL150-G-BU	EZL150-G-FV	EZL150-G-VI
2"	EZL200-G-BU	EZL200-G-FV	EZL200-G-VI
3"	EZL300-G-BU	EZL300-G-FV	EZL300-G-VI
4"	EZL400-G-BU	EZL400-G-FV	EZL400-G-VI



Clip de Seguridad



Acero al Carbón Platinado # de Parte
EZLCL400

El clip es opcional.

Conexiones de Seguridad Vent-Lock™

Aplicación:

- Transferencia de fluidos y sólidos con una desconexión más segura.

Características:

- El sistema de seguridad Vent-Lock™ permite la liberación controlada de la presión residual al desconectar el ensamble.
- El sistema de liberación protege al operador de ser rociado con materiales peligrosos.
- Valuado a una presión de **250 PSI**, recomendación basada en el sistema de conexión completo Dixon® L-Style a temperatura ambiente (**21°C**) con empaques estándar de nitrilo, consulte a Dixon® para otras condiciones de trabajo.
 - Medidas de 1", 1½" y 2" tienen una presión de trabajo de **250 PSI**.
 - Medidas de 3" tienen una presión de trabajo de **150 PSI** con férulas y mangas King Crimp, bandas o flejes a **125 PSI**.
 - Medidas de 4" tienen una presión de trabajo de **150 PSI** con férulas y mangas King Crimp, bandas o flejes a **100 PSI**.
- No se intercambia con productos estándar de leva y ranura.
- Manivelas de seguridad color naranja.
- Consulte a Dixon® para disponibilidad y otros materiales.

Adaptador Vent-Lock™ Tipo A

Adaptador x Hembra NPT

Medida	Acero Inoxidable 316 # de Parte	Aluminio # de Parte
1"	L100-A-SS	---
1½"	L150-A-SS	---
2"	L200-A-SS	---
3"	L300-A-SS	---
4"	---	L400-A-AL



Acople Vent-Lock™ Tipo C

Acople x Vástago

Medida	Acero Inoxidable 316 # de Parte
1"	L100-C-SS
1½"	L150-C-SS
2"	L200-C-SS



Acople Vent-Lock™ Tipo C EZ Boss-Lock™

Acople x Vástago

Medida	Acero Inoxidable 316 # de Parte	Aluminio # de Parte
1"	RLC100EZ	---
1½"	RLC150EZ	---
2"	RLC200EZ	---
3"	RLC300EZ	---
	---	ALC400EZ



Acoples Vent-Lock™ Tipo D

Acople x Hembra NPT



Medida	Acero Inoxidable 316 # de Parte
1"	RLD100EZ
1 ½"	RLD150EZ
2"	RLD200EZ

Adaptadores Vent-Lock™ Tipo E

Adaptador x Vástago



Medida	Acero Inoxidable 316 # de Parte
1"	L100-E-SS
1 ½"	L150-E-SS
2"	L200-E-SS
3"	L300-E-SS

Tapas Guardapolvo Vent-Lock™ Tipo DC



Medida	Acero Inoxidable 316 # de Parte
1"	L100-DC-SS
1 ½"	L150-DC-SS
2"	L200-DC-SS

Tapones Guardapolvo Vent-Lock™ Tipo DP



Medida	Acero Inoxidable 316 # de Parte
1"	L100-DP-SS
1 ½"	L150-DP-SS
2"	L200-DP-SS
3"	L300-DP-SS

Tapas Guardapolvo Vent-Lock™ Tipo H EZ Boss-Lock™



Medida	Acero Inoxidable 316 # de Parte	Aluminio # de Parte
1"	RLH100EZ	---
1 ½"	RLH150EZ	---
2"	RLH200EZ	---
3"	RLH300EZ	---
4"	---	ALH400EZ

B



Conexiones de Hastelloy® Adaptador Hastelloy® Tipo A

Adaptador x Hembra NPT

Medida	Hastelloy® CW12MW # de Parte
1"	100-A-HA
1½"	150-A-HA
2"	200-A-HA
3"	300-A-HA



Los valores de presión están basados en el sello del acople.
Vea los valores en la página 28.

Adaptador Hastelloy® Tipo E

Adaptador x Vástago

Medida	Hastelloy® CW12MW # de Parte
1"	100-E-HA ¹
1½"	150-E-HA
2"	200-E-HA ¹
3"	300-E-HA



¹ Tiene vástago King Crimp™
El valor de presión está basado en el sello del acople. Vea los valores en la página 28.

Adaptador Hastelloy® Tipo F

Adaptador x Macho NPT

Medida	Hastelloy® CW12MW # de Parte
1"	100-F-HA
1½"	150-F-HA
2"	200-F-HA
3"	300-F-HA



El valor de presión está basado en el sello del acople. Vea los valores en la página 28.



B

Conexiones de Hastelloy®

Acople Hastelloy® Tipo B EZ Boss-Lock

Acople x Macho NPT

Materiales:

- Manivela EZ Boss-Lock™: Acero inoxidable 316.
- Pins: Acero inoxidable 302.
- Anillos: Alambre de acero amarillo zincado cédula 12.

Característica:

- Los coples se envían con empaques de FKM.



Medida	Hastelloy® C-276 # de Parte
1"	HAB100EZ
1½"	HAB150EZ
2"	HAB200EZ
3"	HAB300EZ

Acople Hastelloy® Tipo C EZ Boss-Lock™

Acople x Vástago

Materiales:

- Manivela EZ Boss-Lock™: Acero inoxidable 316.
- Pins: Acero inoxidable 302.
- Anillos: Alambre de acero amarillo zincado cédula 12.

Característica:

- Los coples se envían con empaques de FKM.



Medida	Hastelloy® C-276 # de Parte
1"	HAC100EZ ¹
1½"	HAC150EZ
2"	HAC200EZ ¹
3"	HAC300EZ

¹ Vástago King Crimp™.

Acople Hastelloy® Tipo D EZ Boss-Lock

Acople x Hembra NPT

Materiales:

- Manivela EZ Boss-Lock™: Acero inoxidable 316.
- Pins: Acero inoxidable 302.
- Anillos: Alambre de acero amarillo zincado cédula 12.

Característica:

- Los coples se envían con empaques de FKM.



Medida	Hastelloy® C-276 # de Parte
1"	HAD100EZ
1½"	HAD150EZ
2"	HAD200EZ
3"	HAD300EZ



Conexiones Venting EZ Boss-Lock

Aplicación

- Transferencia de fluidos y sólidos con una desconexión segura.

Medidas:

- 2", 3" y 4".

Características:

- Sistema único de liberación de presión.
- Utiliza manivelas EZ Boss-Lock en conjunto con los seguros EZLink.
- Se conecta a adaptadores estándar de leva y ranura.
- El diseño ergonómico.

Materiales:

- Acero inoxidable 316.
- Aluminio 356T6.

Acople Venting EZ Boss-Lock Tipo B

Acople x Macho NPT

Medida	Aluminio # de Parte	Acero Inoxidable 316 # de Parte
2"	ALBEZ200	RLBEZ200
3"	ALBEZ300	RLBEZ300
4"	ALBEZ400	RLBEZ400



Acople Venting EZ Boss-Lock Tipo C

Acople x Vástago

Medida	Aluminio # de Parte	Acero Inoxidable 316 # de Parte
2"	ALCEZ200	RLCEZ200
3"	ALCEZ300	RLCEZ300
4"	ALCEZ400	RLCEZ400



Acople Venting EZ Boss-Lock Tipo D

Acople x Hembra NPT

Medida	Aluminio # de Parte	Acero Inoxidable 316 # de Parte
2"	ALDEZ200	RLDEZ200
3"	ALDEZ300	RLDEZ300
4"	ALDEZ400	RLDEZ400



Tapa Guardapolvo Venting EZ Boss-Lock Tipo H

Medida	Aluminio # de Parte	Acero Inoxidable 316 # de Parte
2"	ALHEZ200	RLHEZ200
3"	ALHEZ300	RLHEZ300
4"	ALHEZ400	RLHEZ400



Conexiones de Leva y Ranura Giratorias

B

Características:

- Conexión capaz de girar 360 grados bajo presión.
- Sello X-ring de nitrilo para reducir fricción y aumentar la estabilidad en aplicaciones dinámicas.
- Los acoples incluyen manivelas EZ Boss-Lock.

Material

- Empaque: Nitrilo.

Adaptadores Giratorio Tipo A

Adaptador x Hembra NPT



Medida	Aluminio # de Parte	Acero Inoxidable 316 # de Parte
2"	200-A-ALSWIV	200-A-SSSWIV
3"	300-A-ALSWIV	300-A-SSSWIV
4"	400-A-ALSWIV	400-A-SSSWIV

Acople Giratorio Tipo C

Acople x Vástago



Medida	Aluminio # de Parte	Acero Inoxidable 316 # de Parte
2"	AC200EZSWIV	RC200EZSWIV
3"	AC300EZSWIV	RC300EZSWIV
4"	AC400EZSWIV	RC400EZSWIV

Acople Giratorio Tipo D

Acople x Hembra NPT



Medida	Aluminio # de Parte	Acero Inoxidable 316 # de Parte
2"	AD200EZSWIV	RD200EZSWIV
3"	AD300EZSWIV	RD300EZSWIV
4"	AD400EZSWIV	RD400EZSWIV

Adaptador Giratorio Tipo E

Adaptador x Vástago



Medida	Aluminio # de Parte	Acero Inoxidable 316 # de Parte
2"	200-E-ALSWIV	200-E-SSSWIV
3"	300-E-ALSWIV	300-E-SSSWIV
4"	400-E-ALSWIV	400-E-SSSWIV

NOTA: Los vástagos son aptos para usarse con mangas y férulas King Crimp, vea las páginas 8 - 11.



Adaptador Tipo DA con Puerto

Acople x Adaptador

Características:

- Empaques nitrilo estándar. Otros empaques disponibles en las páginas 40 - 43.

Medida	Puerto	Acero Inoxidable 316 # de Parte
3" x 3"	1/4"	300DAT25SS
3" x 3"	3/8"	300DAT38SS
3" x 3"	1/2"	300DAT50SS
3" x 3"	3/4"	300DAT75SS



B

Reducción Tipo DA

Acople x Adaptador

Característica:

- Empaques nitrilo estándar. Otros empaques disponibles en las páginas 40 - 43.

Medida	Aluminio 356T6 # de Parte	Acero Inoxidable 316 # de Parte
1" x 1 1/2"	1015-DA-AL ¹	1015-DA-SS ¹
1 1/2" x 1"	1510DAAL	1510-DA-SS ¹
1 1/2" x 2"	1520-DA-AL	1520-DA-SS
2" x 1"	2010-DA-AL ¹	2010-DA-SS
2" x 1 1/2"	2015-DA-AL	2015-DA-SS
2" x 2 1/2"	2025-DA-AL ¹	2025-DA-SS ¹
2" x 3"	2030-DA-AL	2030-DA-SS
2" x 4"	2040-DA-AL	2040-DA-SS ¹
2 1/2" x 2"	---	2520-DA-SS ¹
2 1/2" x 3"	---	2530-DA-SS ¹
3" x 1 1/2"	3015-DA-AL	3015-DA-SS ¹
3" x 2"	3020-DA-AL	3020-DA-SS
3" x 2 1/2"	3025-DA-AL ¹	3025-DA-SS ¹
3" x 4"	3040-DA-AL	3040-DA-SS
3" x 6"	3060-DA-AL ¹	3060-DA-SS ¹
4" x 2"	4020-DA-AL	4020-DA-SS ¹
4" x 2 1/2"	4025-DA-AL	4025-DA-SS ¹
4" x 3"	4030-DA-AL	4030-DA-SS
4" x 5"	4050-DA-AL	---
4" x 6"	4060-DA-AL	4060-DA-SS ¹
5" x 3"	5030-DA-AL ¹	5030-DA-SS ¹
5" x 4"	5040-DA-AL	5040-DA-SS ¹
5" x 6"	5060-DA-AL ¹	5060-DA-SS ¹
6" x 3"	6030-DA-AL	6030-DA-SS ¹
6" x 4"	6040-DA-AL	6040-DA-SS
6" x 5"	6050-DA-AL	6050-DA-SS ¹
8" x 6"	8060-DA-AL ^{1,2}	---

¹ Las partes son de fabricación soldada.

² El cople de 8" se intercambia solamente con adaptadores Dixon®



4030-DA-SS



4060-DA-AL



2015-DA-AL



5060-DA-AL

Medida	Latón # de Parte	Hierro Maleable sin Platinar # de Parte
3" x 2"	3020-DA-BR	3020-DA-MI
3" x 4"	3040-DA-BR	---
4" x 3"	4030-DA-BR	4030-DA-MI
6" x 4"	6040-DA-BR	6040-DA-MI

NOTA: En acoples reductores de leva y ranura, el tamaño del acople está al inicio del número de parte; (ej. un 4030-DA-AL es un cople de 4" a un adaptador de 3").

Reducción Boss-Lock Tipo DA

Acople x Adaptador

Características:

- Empaques nitrilo estándar. Otros empaques disponibles en las páginas 40 - 43.
- Los acoples Boss-Lock incluyen anillos de seguridad.



Medida	Aluminio 356T6 # de Parte	Acero Inoxidable 316 # de Parte
2" x 3"	ADA2030 ¹	RDA2030BL ¹
2½" x 2"	ADA2520 ¹	---
2½" x 3"	ADA2530 ¹	---
3" x 2"	ADA3020	RDA3020BL
3" x 4"	ADA3040 ¹	RDA3040BL ¹
4" x 2"	ADA4020 ¹	RDA4020BL ¹
4" x 3"	ADA4030	RDA4030BL
6" x 4"	ADA6040 ¹	---
8" x 6"	ADA8060 ^{1,2}	---

¹ Las partes son de fabricación soldada.

² El acople de 8" se intercambia solamente con los acoples Boss-Lock™ de 8".



NOTA: En acoples reductores de leva y ranura, el tamaño del acople está al inicio del número de parte; (ej. un 4030-DA-AL es un cople de 4" a un adaptador de 3").

Reducción EZ Boss-Lock™ Tipo DA

Acople x Adaptador

Característica:

- Empaques: Nitrilo estándar. Otros empaques disponibles en las páginas 40 - 43.



Medida	Aluminio 356T6 # de Parte	Acero Inoxidable 316 # de Parte
2" x 3"	ADA2030EZ ¹	RDA2030EZ ¹
3" x 2"	ADA3020EZ	RDA3020EZ
3" x 4"	ADA3040EZ ¹	RDA3040EZ ¹
4" x 2"	ADA4020EZ ¹	RDA4020EZ ¹
4" x 3"	ADA4030EZ	RDA4030EZ
6" x 4"	ADA6040EZ ¹	RDA6040EZ

¹ Las partes son de fabricación soldada.

NOTA: En acoples reductores de leva y ranura, el tamaño del acople está al inicio del número de parte; (ej. un 4030-DA-AL es un cople de 4" a un adaptador de 3").

Reducción Tipo DA con Puerto

Acople x Adaptador

Característica:

- Empaques: Nitrilo estándar. Otros empaques disponibles en las páginas 40 - 43.

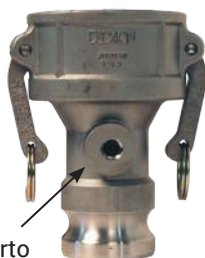

Puerto en oreja

Medida	Puerto	Acero Inoxidable 316 # de Parte
3" x 2"	¼"	3020DAT25SS
3" x 2"	⅜"	3020DAT38SS
3" x 2"	½"	3020DAT50SS
3" x 2"	¾"	3020DAT75SS

NOTA: En acoples reductores de leva y ranura, el tamaño del acople está al inicio del número de parte; (ej. un 4030-DA-AL es un cople de 4" a un adaptador de 3").



Adaptadores Tipo Carrete AA

Adaptador x Adaptador

Característica:

- Los valores de presión están basados en el sello del acople. Vea los valores en la página 28.

Medida	Aluminio 356T6 # de Parte	Acero Inoxidable 316 # de Parte	Hierro Maleable sin Platinar # de Parte	Latón # de Parte
1"	---	100-AA-SS	---	---
1 ¼"	---	125-AA-SS ¹	---	---
1 ½"	150-AA-AL	150-AA-SS	---	---
1 ½" x 2"	1520-AA-AL	1520-AA-SS	---	---
2"	200-AA-AL	200-AA-SS	---	200-AA-BR
2" x 3"	2030-AA-AL	2030-AA-SS	---	---
2" x 4"	2040-AA-AL	2040-AA-SS ¹	---	---
2 ½" x 3"	2530-AA-AL ¹	2530-AA-SS ¹	---	---
2 ½" x 4"	2540-AA-AL ¹	---	---	---
3"	300-AA-AL	300-AA-SS	---	300-AA-BR
3" x 4"	3040-AA-AL	3040-AA-SS ¹	---	---
4"	400-AA-AL	400-AA-SS	400-AA-MI	---
4" x 5"	4050-AA-AL	---	---	---
4" x 6"	4060-AA-AL	4060-AA-SS ¹	---	---
5"	500-AA-AL ¹	500-AA-SS ¹	---	---
5" x 6"	5060-AA-AL ¹	---	---	---
6"	600-AA-AL	600-AA-SS ¹	---	---

¹ Las partes son de fabricación soldada.



Incrementador / Reductor



Misma medida

Acoples Tipo DD

Acople x Acople

Característica:

- Empaques nitrilo estándar. Otros empaques disponibles en las páginas 40 - 43.

Medida	Aluminio 356T6 # de Parte	Acero Inoxidable 316 # de Parte
1 ½"	---	150-DD-SS ¹
2"	200-DD-AL	200-DD-SS
2" x 3"	2030-DD-AL	2030-DD-SS
3"	300-DD-AL	300-DD-SS
3" x 4"	3040-DD-AL	3040-DD-SS ¹
4"	400-DD-AL	400-DD-SS
4" x 5"	4050-DD-AL ¹	4050-DD-SS ¹
4" x 6"	4060-DD-AL ¹	4060-DD-SS
5"	500-DD-AL ¹	500-DD-SS
6"	600-DD-AL	---

¹ Las partes son de fabricación soldada.



Reductor / Incrementador



Misma medida

Acoples Boss-Lock™ Tipo DD

Acople x Acople

Características:

- Empaques: Nitrilo estándar. Otros empaques disponibles en las páginas 40 - 43.
- Los acoples Boss-Lock incluyen anillos de seguridad.

Medida	Aluminio 356T6 # de Parte	Acero Inoxidable 316 # de Parte
2"	ADD200 ¹	RDD200EZ
2" x 3"	ADD2030 ¹	RDD2030EZ ¹
3"	ADD300 ¹	RDD300EZ ¹
3" x 4"	ADD3040 ¹	RDD3040EZ ¹
4"	ADD400 ¹	RDD400EZ ¹
6"	---	RDD600EZ ¹

¹ Las partes son de fabricación soldada.



Reductor / Incrementador



Misma medida



Reducción Tipo A Adaptador x Hembra NPT

Característica:

- El valor de presión está basado en el sello de la parte a acoplar, vea los valores de presión en la página 28.

Medida	Aluminio 356T6 # de Parte	Latón # de Parte	Acero Inoxidable 316 # de Parte
2" x 1 1/2"	2015-A-AL	---	2015-A-SS ¹
2" x 3"	2030-A-AL	---	2030-A-SS
2-1/2" x 2"	---	2520-A-BR	---
3" x 2"	3020-A-AL	---	3020-A-SS
3" x 4"	3040-A-AL	---	---
4" x 3"	4030-A-AL	---	4030-A-SS ¹
4" x 6"	4060-A-AL	---	---
6" x 4"	6040-A-AL	---	6040-A-SS ¹

¹ Las partes son de fabricación soldada.

NOTA: En acoples reductores de leva y ranura, el tamaño del acople está al inicio del número de parte. (ej. el 4030-C-AL es un acople de 4" a un vástago de 3").

Reducción Tipo B Acople x Macho NPT

Característica:

- Empaques: Nitrilo estándar. Otros empaques disponibles en las páginas 40 - 43.



Medida	Aluminio 356T6 # de Parte	Acero Inoxidable 316 # de Parte
1 1/2" x 1"	1510-B-AL	1510-B-SS ¹
2" x 1 1/2"	2015-B-AL	2015-B-SS ¹
2" x 3"	2030-B-AL	---
3" x 2"	3020-B-AL	3020-B-SS ¹
3" x 4"	3040-B-AL	---
4" x 3"	4030-B-AL	4030-B-SS ¹

¹ Las partes son de fabricación soldada.

NOTA: En acoples reductores de leva y ranura, el tamaño del acople está al inicio del número de parte. (ej. el 4030-C-AL es un acople de 4" a un vástago de 3").

Reducción Tipo C Acople x Vástago

Característica:

- Empaques: Nitrilo estándar. Otros empaques disponibles en las páginas 40 - 43.



Medida	Aluminio 356T6 # de Parte	Acero Inoxidable 316 # de Parte
1 1/2" x 1"	---	1510-C-SS
2" x 1 1/2"	2015-C-AL ¹	2015-C-SS ¹
3" x 2"	3020-C-AL	3020-C-SS
3" x 2 1/2"	---	3025-C-SS
3" x 4"	3040-C-AL	---
4" x 3"	4030-C-AL	4030-C-SS ¹
5" x 4"	5040-C-AL ¹	---

¹ Las partes son de fabricación soldada.

NOTA: En acoples reductores de leva y ranura, el tamaño del acople está al inicio del número de parte. (ej. el 4030-C-AL es un acople de 4" a un vástago de 3").



Reducción EZ Boss-Lock Tipo C

Acople x Vástago para Manguera King Crimp®

Característica:

- Empaques nitrilo estándar. Otros empaques disponibles en las páginas 40 - 43.

Medida	Acero Inoxidable 316 # de Parte
3" x 2-1/2"	RC3025EZCR

NOTA: En acoples escalonados, el extremo de leva y ranura es la primera medida en el número de parte (por ejemplo, 4030-C-AL es un acople de 4" con vástago de 3").

**B**

Reducción Tipo D

Acople x Hembra NPT

Característica:

- Empaques nitrilo estándar. Otros empaques disponibles en las páginas 40 - 43.

Medida	Aluminio 356T6 # de Parte	Latón # de Parte	Acero Inoxidable 316 # de Parte
1½" x 1"	1510-D-AL	---	1510-D-SS ¹
2" x 1½"	2015-D-AL	---	2015-D-SS
3" x 2"	3020-D-AL	---	3020-D-SS
4" x 3"	4030-D-AL	4030-D-BR	4030-D-SS ¹
5" x 4"	5040-D-AL ¹	---	---
6" x 4"	6040-D-AL ¹	---	---



¹ Las partes son de fabricación soldada.

NOTA: En acoples reductores de leva y ranura, el tamaño del acople está al inicio del número de parte. (ej. el 4030-D-AL es un acople de 4" a un vástago de 3").

Reducción Tipo E

Adaptador x Vástago

Característica:

- Los valores de presión están basados en el sello del acople.
Vea los valores en la página 28.

Medida	Aluminio 356T6 # de Parte	Acero Inoxidable 316 # de Parte
1½" x 1"	---	1510-E-SS
2" x 1½"	2015-E-AL ¹	2015-E-SS ¹
3" x 2"	---	3020-E-SS ¹
3" x 2½"	---	3025-E-SS
4" x 3"	4030-E-AL	4030-E-SS ¹
5" x 4"	5040-E-AL ¹	---

¹ Las partes son de fabricación soldada.

NOTA: En acoples reductores de leva y ranura, el tamaño del acople está al inicio del número de parte. (ej. el 4030-C-AL es un acople de 4" a un vástago de 3").



Reducción Tipo F

Adaptador x Macho NPT

Característica:

- Los valores de presión están basados en el sello del acople. Vea los valores en la página 28.



Medida	Aluminio 356T6 # de Parte	Acero Inoxidable 316 # de Parte
1½" x 2"	1520-F-AL	---
2" x 1½"	2015-F-AL	2015-F-SS ¹
2" x 3"	2030-F-AL	---
3" x 1½"	3015-F-AL	3015-F-SS ¹
3" x 2"	3020-F-AL	3020-F-SS
3" x 4"	3040-F-AL	---
4" x 3"	4030-F-AL	4030-F-SS

¹ Las partes son de fabricación soldada.

NOTA: En acoples reductores de leva y ranura, el tamaño del acople está al inicio del número de parte. (ej. el 4030-C-AL es un acople de 4" a un vástago de 3").

Codo 45° Tipo DA

Adaptador x Acople

Característica:

- Empaques: Nitrilo estándar. Otros empaques disponibles en las páginas 40 - 43.



Medida	Aluminio 356T6 # de Parte	Acero Inoxidable 316 # de Parte	Hierro Maleable # de Parte
2"	200DA-45AL ¹	200DA-45SS ¹	---
3"	300DA-45AL	300DA-45SS ¹	---
4"	400DA-45AL	400DA-45SS ¹	400DA-45MI
6"	600DA-45AL	---	---

¹ Las partes son de fabricación soldada.

Codo 45° Tipo DD

Acople x Acople

Característica:

- Empaques: Nitrilo estándar. Otros empaques disponibles en las páginas 40 - 43.



Medida	Aluminio 356T6 # de Parte	Acero Inoxidable 316 # de Parte
2"	200DD-45AL ¹	---
3"	300DD-45AL ¹	300DD-45SS ¹
4"	400DD-45AL	---
6"	600DD-45AL ¹	---

¹ Las partes son de fabricación soldada.

Codo 90° Tipo DA

Adaptador x Acople

Característica:

- Empaques nitrilo estándar. Otros empaques disponibles en las páginas 40 - 43.



Medida	Aluminio 356T6 # de Parte	Acero Inoxidable 316 # de Parte
1"	---	100DA-90SS ¹
1½"	150DA-90AL ¹	150DA-90SS ¹
2"	200DA-90AL	200DA-90SS
3"	300DA-90AL	300DA-90SS
4"	400DA-90AL	400DA-90SS
5"	500DA-90AL ¹	---
6"	600DA-90AL	RDA90600EZ ^{1,2}

¹ Las partes son de fabricación soldada.

² Diseño EZ Boss-Lock™.



Codo 90° Tipo DD

Acople x Acople

Característica:

- Empaques: Nitrilo estándar. Otros empaques disponibles en las páginas 40 - 43.

Medida	Aluminio 356T6 # de Parte	Acero Inoxidable 316 # de Parte
2"	200DD-90AL	---
3"	300DD-90AL ¹	300DD-90SS ¹
4"	400DD-90AL	---
6"	600DD-90AL	---

¹ Las partes son de fabricación soldada.

B

Codo Adaptador 90° Tipo A

Adaptador x Hembra NPT

Característica:

- Los valores de presión están basados en el sello del acople.
Vea los valores en la página 28.

Medida	Aluminio 356T6 # de Parte	Acero Inoxidable 316 # de Parte
1 1/2"	150A-90AL	---
2"	200A-90AL	200A-90SS ¹
3"	300A-90AL	300A-90SS
4"	400A-90AL	---

¹ Las partes son de fabricación soldada.



Codo 90° Tipo B

Acople x Macho NPT

Características:

- Empaques nitrilo estándar. Otros empaques disponibles en las páginas 40 - 43.

Medida	Aluminio 356T6 # de Parte	Acero Inoxidable 316 # de Parte
1 1/2"	150B-90AL	---
2"	200B-90AL	200B-90SS ¹
3"	---	300B-90SS ¹

¹ Las partes son de fabricación soldada.



Codo 90° Tipo C

Acople x Vástago

Características:

- Empaques nitrilo estándar. Otros empaques disponibles en las páginas 40 - 43.

Medida	Aluminio 356T6 # de Parte	Latón (Brass) # de Parte	Acero Inoxidable 316 # de Parte
1 1/4"	---	125C-90BR	---
1 1/2"	150C-90AL	---	150C-90SS
2"	200C-90AL	200C-90BR	200C-90SS
3"	300C-90AL	---	300C-90SS
4"	400C-90AL	---	400C-90SS ¹
6"	600C-90AL	---	---

¹ Las partes son de fabricación soldada.



B



Diseño EZ Boss-Lock™

Codo 90° Tipo D

Acople x Hembra NPT

Características:

- Empaques: Nitrilo estándar. Otros empaques disponibles en las páginas 40 - 43.

Medida	Aluminio 356T6 # de Parte	Latón (Brass) # de Parte	Acero Inoxidable 316 # de Parte
1"	---	---	100D-90SS
1 ¼"	---	125D-90BR	---
1 ½"	150D-90AL	150D-90BR	---
2"	200D-90AL	200D-90BR	200D-90SS
3"	300D-90AL	---	300D-90SS
4"	400D-90AL	---	400D-90SS ¹
4"	AD90400EZ ²	---	---
6"	600D-90AL	---	---

¹ Las partes son de fabricación soldada.

² Diseño EZ Boss-Lock™.

Codo 90° Tipo E

Adaptador x Vástago

Característica:

- Los valores de presión están basados en el sello del acople. Vea los valores en la página 28.

Medida	Aluminio 356T6 # de Parte	Acero Inoxidable 316 # de Parte
2"	---	200E-90SS ¹
3"	300E-90AL	300E-90SS
4"	400E-90AL	400E-90SS ¹

¹ Las partes son de fabricación soldada.



Codo 90° Tipo F

Adaptador x Macho NPT

Característica:

- Los valores de presión están basados en el sello del acople. Vea los valores en la página 28.

Medida	Aluminio 356T6 # de Parte	Acero Inoxidable 316 # de Parte
1 ½"	150F-90AL	---
2"	200F90AL	200F-90SS ¹
3"	---	300F-90SS ¹

¹ Las partes son de fabricación soldada.



Codo 15° Tipo F

Adaptador x Macho NPT

Característica

- Los valores de presión están basados en el sello del acople. Vea los valores en la página 28.

Medida	Acero Inoxidable 316 # de Parte
2"	200F-15SS



Adaptador x Brida 150#

Característica:

- Las bridas de aluminio y de hierro maleable no platinado son cara plana.
- Las bridas de acero inoxidable son de cara realzada.
- Consulta dixonvalve.com para los estándares dimensionales.
- Las bridas están diseñadas para ensamblarse con bridas 150#.
- Las bridas tienen el mismo patrón de agujeros que las bridas ANSI de 150 lbs, el grosor puede variar.

Medida	Aluminio 356T6 # de Parte	Grosor	Hierro Maleable sin Platinar # de Parte	Grosor.	Acero Inoxidable 316 # de Parte	Grosor
1"	---	---	---	---	100-AL-SS	9/16"
1½"	---	---	---	---	150-AL-SS	11/16"
2"	200-AL-AL	¾"	---	---	200-AL-SS	7/16"
3"	300-AL-AL	5/8"	300-AL-MI	5/8"	300-AL-SS	7/16"
4"	400-AL-AL	5/8"	---	---	400-AL-SS	7/16"
6"	600-AL-AL	5/8"	---	---	600-AL-SS	5/8"
8"	800-AL-AL ¹	1½"	---	---	---	---

¹ Las partes son de fabricación soldada.

Para dimensiones de brida, diagramas e información adicional visite dixonvalve.com.

Adaptador x Brida 150# ANSI

Característica:

- Producto global hecho bajo especificaciones Dixon®.

Medida	Acero Inoxidable 316 # de Parte	Grosor
2"	200-AL-SSANSI	¾"
3"	300-AL-SSANSI	15/16"

Para dimensiones de brida, diagramas e información adicional visite dixonvalve.com.

Acople x Brida 150#

Característica:

- Empaques: Nitrilo estándar. Otros empaques disponibles en las páginas 40 - 43.

Medida	Aluminio 356T6 # de Parte	Grosor	Acero Inoxidable 316 # de Parte	Grosor
1"	---	---	100-DL-SS	21/32"
1½"	---	---	150-DL-SS	25/32"
2"	200-DL-AL	3/4"	200-DL-SS	7/16"
3"	300-DL-AL	15/16"	300-DL-SS	7/16"
4"	400-DL-AL	15/16"	400-DL-SS	7/16"
6"	600-DL-AL	1"	600-DL-SS	5/8"
8"	800-DL-AL ¹	1-1/8"	---	---

¹ Las partes son de fabricación soldada.

Para dimensiones de brida, diagramas e información adicional visite dixonvalve.com.

Acople EZ Boss-Lock™ x Brida 150#

Característica:

- Empaques: Nitrilo estándar. Otros empaques disponibles en las páginas 40 - 43.

Medida	Acero Inoxidable 316 # de Parte	Grosor
1"	RDL100EZ ¹	9/16"
1½"	RDL150EZ ¹	11/16"
2"	RDL200EZ	7/16"
3"	RDL300EZ ¹	7/16"
4"	RDL400EZ ¹	7/16"
6"	RDL600EZ ¹	1"

¹ Las partes son de fabricación soldada.

Para dimensiones de brida, diagramas e información adicional visite dixonvalve.com.



B





La preparación de estas conexiones en el proceso de soldadura es responsabilidad del usuario (soldador).

Característica:

- No todas las configuraciones están en stock.
- Versiones Boss-Lock™ disponibles, consulta Dixon® para precio y disponibilidad.

Acople con Socket para Soldar a Tubería Cédula 40



Medida	Agujero	Aluminio 356T6 # de Parte	Acero Inoxidable 316 # de Parte
¾"	1.065	---	75DWSPSS
1"	1.330	100DWSPAL	100DWSPSS
1½"	1.915	150DWSPAL	150DWSPSS
2"	2.390	200DWSPAL	200DWSPSS
3"	3.530	300DWSPAL	300DWSPSS
4"	4.530	400DWSPAL	400DWSPSS
5"	5.562	500DWSPAL	500DWSPSS
6"	6.655	600DWSPAL	600DWSPSS
8"	8.711	800DWSPAL ¹	---

¹ Los acoples de leva y ranura Boss-Lock™ no se intercambian con la medida de 8". El diseño de 8" tiene 4 manivelas.



Acople para Soldar a Tope a Tubería Cédula 40 / Socket para Soldar a Tubing Nominal



Medida	Agujero	Aluminio 356T6 # de Parte	Acero Inoxidable 316 # de Parte
¾"	.765	---	75DWBPSTSS
1"	1.015	---	100DWBPSTSS
1½"	1.515	150DWBPSTAL	150DWBPSTSS
2"	2.015	200DWBPSTAL	200DWBPSTSS
3"	3.015	300DWBPSTAL	300DWBPSTSS
4"	4.015	400DWBPSTAL	400DWBPSTSS
5"	5.015	500DWBPSTAL	---
6"	6.020	600DWBPSTAL	---

Acople EZ-Boss Lock para Soldar a Tope a Tubería Cédula 40



Medida	Agujero	Acero Inoxidable 316 # de Parte
¾"	1.065	RDWSP075EZ
1"	1.330	RDWSP100EZ
1½"	1.915	RDWSP150EZ
2"	2.390	RDWSP200EZ
3"	3.530	RDWSP300EZ
4"	4.530	RDWSP400EZ
6"	6.655	RDWSP600EZ





La preparación de estas conexiones en el proceso de soldadura es responsabilidad del usuario (soldador).

B

Acople EZ Boss-Lock™ Para Soldar a Tope Cédula 40 / Socket para Soldar a Tubing Nominal

- Empaques: Nitrilo estándar. Otros empaques disponibles en las páginas 40 - 43.

Medida	Agujero	Acero Inoxidable 316 # de Parte
¾"	.765	RDWBPST075EZ
1"	1.015	RDWBPST100EZ
1½"	1.515	RDWBPST150EZ
2"	2.015	RDWBPST200EZ
3"	3.015	RDWBPST300EZ
4"	4.015	RDWBPST400EZ
6"	6.020	RDWBPST600EZ

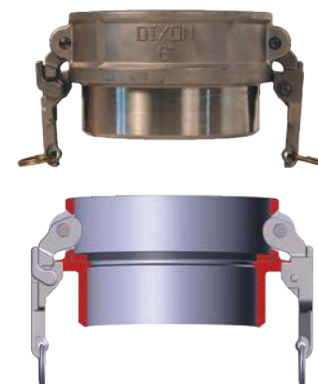

Adaptador con Socket para Soldar a Cédula 40

- No todas las configuraciones se encuentran en stock.

Medida	Agujero	Aluminio 356T6 # de Parte	Acero Inoxidable 316 # de Parte
¾"	1.065	---	75AWSPSS
1"	1.330	---	100AWSPSS
1½"	1.915	150AWSPAL	150AWSPSS
2"	2.390	200AWSPAL	200AWSPSS
3"	3.530	300AWSPAL	300AWSPSS
4"	4.530	400AWSPAL	400AWSPSS
5"	5.593	500AWSPAL	500AWSPSS
6"	6.655	600AWSPAL	600AWSPSS
8" DIX	8.711	800AWSPAL ¹	---
8" BL	8.711	801AWSPAL ¹	---



¹ Los acoples de leva y ranura Boss-Lock™ no se intercambian con la medida de 8".

Adaptador para Soldar a Tope a Cédula 40 / Socket para Soldar a Tubing Nominal

Medida	Agujero	Aluminio 356T6 # de Parte	Acero Inoxidable 316 # de Parte
¾"	.765	---	75AWBPSTSS
1"	1.015	---	100AWBPSTSS
1½"	1.515	150AWBPSTAL	150AWBPSTSS
2"	2.015	200AWBPSTAL	200AWBPSTSS
3"	3.015	300AWBPSTAL	300AWBPSTSS
4"	4.015	400AWBPSTAL	400AWBPSTSS
5"	5.015	500AWBPSTAL	500AWBPSTSS
6"	6.020	600AWBPSTAL	600AWBPSTSS
8" BL	8.035	801AWBPSTAL ¹	---



¹ Los acoples de leva y ranura Boss-Lock™ no se intercambian con la medida de 8".



Acople x Tubo con corte 45°

B



Aplicación:

- Para usar con válvulas de alivio en trailers.

Características:

- Soldado a tope al tubing.
- Empaques: Nitrilo estándar. Otros empaques disponibles en las páginas 40 - 43.
- Los acoples Boss-Lock incluyen anillos de seguridad.

Medida	Aluminio 356T6 # de Parte
2"	AC200TUBE

Mirillas En-línea

Aplicación:

- Diseñado para manguera de carga seca.

Materiales:

- Cuerpo: Aluminio.
- Sellos: Nitrilo.
- Mirilla: Acrílico.
- Componentes: Acero inoxidable.
- Manivelas (cuando se aplica): Bronce

Característica:

- No es para servicio de líquidos, para transferencia de carga seca *solamente*. 



Acople x Adaptador



Medida	Aluminio # de Parte
3" x 3"	3533CA
3" x 4"	3534CA
4" x 3"	3543CA
4" x 4"	3544CA

Adaptador x Adaptador



Medida	Aluminio # de Parte
3" x 3"	3533AA
3" x 4"	3534AA
4" x 4"	3544AA

Acople x Acople



Medida	Aluminio # de Parte
3" x 3"	3533CC
4" x 3"	3543CC
4" x 4"	3544CC

Adaptador x Hembra NPSM

Aplicación:

- Utilizado en la descarga de productos secos.

Características:

- Empaques estándar de corcho/nitrilo.
- Los valores de presión están basados en el sello del acople.
Vea los valores en la página 28.
- Empaque de reemplazo; 400GAGFI



Medida	Aluminio 356T6 # de Parte
4"	400-AS-AL

Acople x Hembra NPSM Boss-Lock

Características:

- Empaques nitrilo estándar. Otros empaques disponibles en las páginas 40 - 43.
- Los acoples Boss-Lock incluyen anillos de seguridad.



Medida	Aluminio 356T6 # de Parte
4"	ADS400

Acople x Adaptador "Y"

Característica:

- Empaques: Nitrilo estándar. Otros empaques disponibles en las páginas 40 - 43.



Medida	Aluminio 356T6 # de Parte
2"	200YDAAAL
4"	400YDAAAL



Leva y Ranura x NST

B

Características:

- Adaptador de aluminio con cubierta de pintura.
- Para servicio de succión y descarga a baja presión.
- Medidas, configuraciones y materiales adicionales disponibles, contacte a Dixon® para más información.

Tipo A x Hembra NST (NH)



Medida de Adaptador	Rosca Hembra NST (NH)	Aluminio # de Parte
1 ½"	1 ½"	G150-A-ALNST
2 ½"	2 ½"	G250-A-ALNST
3"	2 ½"	3025-A-ALNST

Tipo B x Macho NST (NH)



Característica:

- Sellos: Nitrilo estándar.

Medida del Acople	Rosca Macho NST (NH)	Aluminio # de Parte
1 ½"	1 ½"	G150-B-ALNST
2"	1 ½"	2015-B-ALNST
2 ½"	2 ½"	G250-B-ALNST
3"	2 ½"	3025-B-ALNST

Tipo D x Hembra NST (NH)



Característica:

- Sellos: Nitrilo estándar.

Medida del Acople	Rosca Hembra NST (NH)	Aluminio # de Parte
1 ½"	1 ½"	G150-D-ALNST
2"	2 ½"	2025-D-ALNST
2 ½"	2 ½"	G250-D-ALNST
3"	2 ½"	3025-D-ALNST

Tipo F x Macho NST (NH)



Medida de Adaptador	Rosca Macho NST (NH)	Aluminio # de Parte
1 ½"	1 ½"	G150-F-ALNST
2"	2 ½"	2025-F-ALNST
2 ½"	2 ½"	G250-F-ALNST
3"	2 ½"	3025-F-ALNST



Manivelas Leva y Ranura de Fundición Americana

Características:

- Pins de acero inoxidable estándar.
- Pines rolados de acero inoxidable 302 y pines sólidos de acero inoxidable 303.
- Los anillos de seguridad son estándar en medidas de 1 ¼" a 6", opcional en otras medidas.
- Las manivelas no se intercambian con las manivelas o acoples de otros fabricantes.

Medida de acople	Descripción	Latón # de Parte	Acero Inoxidable Sinterizado 316 # de Parte
½"	Manivela y pin	---	50-HP-SP
¾"	Manivela y pin	---	75-HP-SP
1"	Manivela y pin	---	100-HP-SP
1 ¼" - 2 ½"	Manivela, anillo y pin	200-HRP-BR	200-HRP-SP
3" - 5"	Manivela, anillo y pin	300-HRP-BR	300-HRP-SP
6"	Manivela, anillo y pin	600-HRP-BR	---
8"	Manivela y pin	800-HNP-BR	---

Medida de acople	Descripción	Acero Inoxidable Revestido 316 # de Parte
2"	Manivela, anillo y pin	200-HSCR-SP
3"	Manivela, anillo y pin	300-HSCR-SP
6"	Manivela, anillo y pin	600-HRP-SI



Latón

B



Acero inoxidable sinterizado 316



Acero inoxidable revestido 316

Manivelas para Tapas Guardapolvo con Cerrojo

Características:

- Las manivelas no se intercambian con las manivelas o acoples de otros fabricantes.
- No incluye pins.

Medida de acople	Diámetro de Agujero	Latón # de Parte	Acero Inoxidable Revestido 316 # de Parte
2"	9/32"	200-LH-BR	200-LH-SI
3"	5/16"	300-LH-BR	300-LH-SI
4"	¾"	400-LH-BR	400-LH-SI



200-LH-SI



300-LH-BR

Manivelas Boss-Lock™

Característica:

- Las manivelas Boss-Lock™ deben ser utilizadas en partes Boss-Lock™. Las manivelas no se intercambian con las manivelas o acoples de otros fabricante.

Medida del acople	Latón # de Parte	Acero Inoxidable 316 Revestido # de Parte	Hierro Platinado # de Parte
¾" - 1"	BHSC175	RHSC175	---
1 ¼" - 2 ½"	BHSC152	RHSC152	IHSC152
3" y 4"	BHSC34	RHSC34	IHSC34



IHSC152



IH6

Medida del acople	Latón # de Parte	Hierro Platinado # de Parte
6" y 8"	BH6	IH6



Manivelas EZ Boss-Lock™

B

Características:

- Manivela y seguro de acero inoxidable revestido.
- Resorte de acero inoxidable 316.
- Pin de acero inoxidable, arandela y anillo de acero zincado.



Medida del acople	Acero Inoxidable # de Parte
¾" - 1"	RHEZ175
1 ¼" - 2 ½"	RHEZ152
3" - 5"	RHEZ34
6" y 8"	RHEZ6

Bajo ninguna circunstancia las manivelas EZ Boss-Lock™ debe utilizarse en acoples que no hayan sido diseñados para su uso. Las manivelas EZ Boss-Lock™ NO PUEDEN incorporarse a los acoples de aluminio, latón o hierro maleable zincado que ya estén en servicio. 

Manivelas de Paleta



Acero inoxidable 316 revestido

Características:

- Las manivelas Dixon® son para usarse solamente con partes estándar Dixon® (no globales). Las manivelas no se intercambian con manivelas o acoples de otros fabricantes. 
- No incluye pins de seguridad.



Latón

Medida del acople	Latón # de Parte	Acero Inoxidable 316 Revestido # de Parte
3" y 4"	300H-PADBR	300H-PADSS

Manivelas Vent-Lock™



- Usar solo con acoples Vent-Lock™ Dixon® 
- Incluye manivela, anillo y pin.

Medida	Acero Inoxidable 316 # de Parte
1"	L100-HSCRPI-SI
1 ½" - 2"	L200-HSCRPI-SI

Manivelas EZ Boss-Lock™ Vent-Lock™

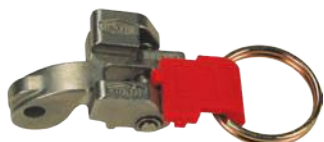

- Usar solo con acoples EZ Boss-Lock™ Vent-Lock™ Dixon®
- Incluye manivela, anillo y pin.

Medida	Acero Inoxidable 316 # de Parte
1"	LRHEZ175
1 ½" - 2"	LRHEZ152
3"	LRHEZ34



Colador Cónico

Características:

- Utilizado en acoples de leva y ranura.
- Empaque de nitrilo.

Medida	Acero Inoxidable 304 # de Parte
3"	WH300-A
4"	WH400-A



B

Empaques para Colador Cónico

Medida	Empaque Nitrilo # de Parte
3"	WH300-G
4"	WH400-G



Coladores de Disco

Característica:

- Se instala al fondo de las roscas NTP para proteger el equipo de contaminantes.

Medida	Medida de Agujero	Aluminio 6061T6 # de Parte	Fundición de Acero Inoxidable 304 Revestido # de Parte
2"	¼"	SDA200	SDS200
3"	¼"	SDA300	SDS300
4"	¼"	SDA400	SDS400



Anillos de Seguridad Boss-Lock™

Medida del acople	Acero al Carbón # de Parte	Acero Inoxidable 316 # de Parte
¾" - 1"	---	100PRSCSS
1 ¼" - 2 ½"	200PRSCCS	200PRSCSS
3" y 4"	300PRSCCS	300PRSCSS



Anillos

Acero Inoxidable 304 # de Parte
R200SS



Cadena con Anillos

Característica:

- Cadena de latón, anillo de acero platinado.

Longitud	# de Parte
4 ½"	J125
6 ½"	J150
8 ½"	J300
12 ¾"	J500



Insertos Resistentes a la Abrasión

B



400-A-INSERT



400-C-INSERTAL

Características:

- Extiende la vida de los adaptadores cuando transfiere materiales abrasivos.
- Disponible para múltiples materiales de adaptadores y de acoples.

Descripción	Polietileno UHMW # de Parte
Para ser usado con 400-A-AL, 400-A-BR, 400-A-MI, 400-A-SS	400-A-INSERT
Para ser usado con 400-C-AL	400-C-INSERTAL
Para ser usado con 400-C-MI	400-C-INSERTMI

Clip para Acoples Boss-Lock™

Característica:

- Alambre de acero inoxidable .072.



Acero Inoxidable
de Parte

AC7

Ensamble de Clip

Características:

- Para usar con acoples EZ Boss-Lock™.
- Incluye anillo, cadena y clip AC3.



Acero al Carbón
de Parte

BLCA152CS

Cadena con Gancho S

Longitud	Material	# de Parte	Cantidad Opcional
6"	Latón	CH-B-6	10
12"	Latón	CH-B-12	10
24"	Latón	CH-B-24	---
12"	Carbón al acero	CH-C-12	10
6"	A.inoxidable	CH-SS-6	10
12"	A.inoxidable	CH-SS-12	10
24"	A.inoxidable	CH-SS-24	10



Bandas de Velcro para Manivelas

Aplicación:

- Utilizado en acoples de leva y ranura para prevenir fugas, protegerlas contra daños y mantener las manivelas en posición durante el transporte.

Características:

- Banda anaranjada de alta visibilidad con hebillas de metal para brindar fuerza y durabilidad.
- Rango de temperatura: -70°F a 200°F (-57°C a 93°C).



El acople se vende por separado

Longitud	Utilizado en	# de Parte
12"	Cople de hasta 1 ½"	CVS12
18"	Cople de hasta 3"	CVS18
24"	Cople de hasta 5"	CVS24
36"	Cople de hasta 8"	CVS36



Cuerdas con Clip para Acoples Boss-Lock™

Materiales:

- Clip: Acero al carbón
- Cordón: Nylon

Medida del acople	# de Parte
¾" - 1"	ACL4
1¼" - 4"	ACL2
6"	ACL3



B

Cuerdas de Disparo Recubiertas con PVC

Material:

- Acero al carbón cubierto de PVC con mangas de aluminio crimpable.

Característica:

- Un extremo crimpado en fábrica, otro extremo sin crimpar para su instalación en campo.

Longitud	# de Parte
15"	CAL15
25"	CAL25

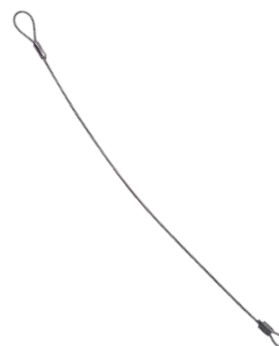

Cuerdas para Acoples Boss-Lock™

Característica:

- Fuerza de quiebre: 160 lbs.

Longitud total	Acero Inoxidable 304 # de Parte
7"	LR7



Acoplamiento de Desconexión en Seco 94 - 119

Acople de Seguridad MannTek "Break Away"

Versión Marina 95

Hembra NPT x Hembra NPT	95
Macho NPT x Macho NPT	95
Brida 150# x Brida 150#	95

Versión Industrial 96

Hembra NPT x Hembra NPT	96
Macho NPT x Macho NPT	96
Brida 150# x Brida 150#	96
Acople con Brida TTMA	96

Acoples de Desconexión en Seco MannTek 97

Unidad Manguera 98

Acople x Hembra NPT	98
Acople x Brida 150# ASA	98
Acople x Brida TTMA	98
Tapón Guardapolvo	98

Unidad Tanque 99

Adaptador x Hembra NPT	99
Adaptador x Brida 150# ASA	99
Adaptador x Brida TTMA	99
Adaptador Protector con Abrazadera	99
Tapas Guardapolvo	99

Acoples de Desconexión en Seco para Gas 100

Acople x Hembra NPT	100
Tapones para Acoples	100
Adaptador x Hembra NPT	100
Adaptador x Hembra ACME	100
Adaptador Unidad de Tanque x Brida 150# ASA	100
Tapón para Adaptadores	100

Acoples de Desconexión en Seco para Vapor 101

Acople x Hembra NPT	101
Adaptador x Hembra NPT	101

Acoples de Desconexión en Seco para Aviación 102 - 103

Acople x Hembra NPT	102
Acople x Hembra BSP	102
Tapón para Acoples	102
Adaptador x Hembra NPT	103
Adaptador x Brida 150# ASA	103
Tapón para Adaptador	103

Acoples MannTek – Evotek 104

Adaptador x Hembra NPT	104
Adaptador x Brida 150#	104
Acople x Hembra NPT	104
Acople x Brida 150#	104

Acoples de Desconexión en Seco Bayloc 105 - 107

Acoples Bayloc Estilo Actuador 106

Adaptadores Bayloc x Hembra NPSM 106

Adaptadores Bayloc de Desconexión en Seco 107

Acoples de Desconexión en Seco

Estilo Bayoneta 108 - 109

Adaptadores de Desconexión en Seco

Estilo Bayoneta 109

Sistema FloMAX para Suministro de Diésel ... 110 - 119

Boquilla para Diésel	110
Receptor para Diésel de Una Pieza	110
Receptor para Diésel de Dos Piezas	110
Boquilla para Diésel No Intercambiable	111
Receptor para Diésel No Intercambiable	111
Boquilla para Diésel de 2"	111
Boquilla	111
Receptor	111
Receptores de Diésel para Llenado por Gravedad	112
Venteo de Combustible	112
Venteos de Combustible de Alto Flujo	112
Conectores Giratorios para Diésel	112
Caja de Servicio	112

Conectores Serie Estándar 113 - 114

Boquillas para Aceite de Motor	113
Receptores para Aceite de Motor	113
Boquillas para Fluido Refrigerante	113
Receptores para Fluido Refrigerante	113
Boquillas para Aceite Hidráulico	114
Receptores de Aceite Hidráulico	114
Boquillas para Líquido de Transmisión	114
Receptores para Líquido de Transmisión	114

Conectores Serie R 115 - 116

Boquillas para Aceite de Motor	115
Receptores para Aceite de Motor	115
Boquillas para Fluido Refrigerante	115
Receptor para Fluido Refrigerante	115
Boquillas para Aceite Hidráulico	116
Receptores para Aceite Hidráulico	116
Boquillas para Líquido de Transmisión	116
Receptor para Líquido de Transmisión	116

Conectores de Alto Flujo Serie ¾" 117

Boquillas	117
Receptores	117

Conectores de Alto Flujo Serie 1" 118

Boquillas	118
Receptores	118

Guía de Referencia Cruzada 119



Acople de Seguridad MannTek "Break Away" - Versión Marina

Aplicación:

- Se utiliza en transferencia de fluidos de barco-a-plataforma y barco-a-barco.

Características:

- Diseñado para ser instalado entre dos tramos de manguera.
- Minimiza los derrames y daños asociados en incidentes de desconexión.
- El acople detecta automáticamente el incremento en la fuerza axial, separándose y cerrando las válvulas.
- Presión de trabajo: **360 PSI** a temperatura ambiente **70°F (21°C)**.
- O-rings FKM (FPM), otros materiales disponibles.
- Otras configuraciones sobre pedido, contacte a Dixon®.



C

Hembra NPT x Hembra NPT

Medida	DN	Acero Inoxidable 316 # de Parte
2"	50	MSBC200SS
3"	80	MSBC300SS
4"	100	MSBC400SS
5"	125	MSBC500SS
6"	150	MSBC600SS



Macho NPT x Macho NPT

Medida	DN	Acero Inoxidable 316 # de Parte
2"	50	MSBC200SSMNPT
3"	80	MSBC300SSMNPT
4"	100	MSBC400SSMNPT
5"	125	MSBC500SSMNPT
6"	150	MSBC600SSMNPT



Brida 150# x Brida 150#

Medida	DN	Acero Inoxidable 316 # de Parte
2"	50	MSBC200SSFL
3"	80	MSBC300SSFL
4"	100	MSBC400SSFL
5"	125	MSBC500SSFL
6"	150	MSBC600SSFL
8"	200	MSBC800SSFL



Cómo Funciona

Los acoples de seguridad "Break Away" tienen tres pernos de ruptura. En el caso de una fuerza axial todos los pernos absorben la fuerza correspondiente a la fuerza de ruptura sobre la manguera con un margen de seguridad. Ninguna fuerza axial se concentra en ninguno de los pernos, de esta manera el acople "Break Away" reacciona en forma natural a la reducción de las fuerzas de rompimiento de la manguera.

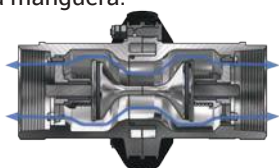

ANTES de la desconexión de emergencia

La válvula de seguridad "Break-Away" consiste de dos mitades, cada una con válvula que tiene un sello O-ring.

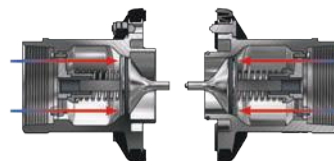

DESPUÉS de la desconexión de emergencia

Cuando los acoples de seguridad "Break-Away" se separan permiten que las válvulas se cierren. Las dos válvulas se cierran rápidamente minimizando la exposición al riesgo del personal, equipo y medio ambiente.



Acople de Seguridad MannTek "Break Away" - Versión Industrial

Aplicación:

- Rack de carga, carga / descarga de productos, carro-tanques y auto-tanques.

Características:

- Diseñado para ser instalado entre un punto fijo (tubería, bomba, manifold) y manguera.
- Minimiza los derrames y daños asociados en incidentes de desconexión.
- El acople detecta automáticamente el incremento en la fuerza o tirón excesivo, se desconecta y cierra las válvulas.
- Rango de flujo alto / baja caída de presión.
- Presión de trabajo: Acero inoxidable **360 PSI** y aluminio **230 PSI** a temperatura ambiente **70°F (21°C)**.
- O-rings FKM (FPM), otros materiales disponibles.
- Otras configuraciones sobre pedido, contacte a Dixon®.



Hembra NPT x Hembra NPT



Medida	DN	Acero Inoxidable 316 # de Parte	Aluminio # de Parte
1"	25	SBC100SS	SBC100AL
2"	50	SBC200SS	SBC200AL
3"	80	SBC300SS	SBC300AL
4"	100	SBC400SS	SBC400AL
5"	125	SBC500SS	SBC500AL
6"	150	SBC600SS	SBC600AL

Macho NPT x Macho NPT



Medida	DN	Acero Inoxidable 316 # de Parte	Aluminio # de Parte
2"	50	SBC200SSMNPT	SBC200ALMNPT
3"	80	SBC300SSMNPT	SBC300ALMNPT
4"	100	SBC400SSMNPT	SBC400ALMNPT
5"	125	SBC500SSMNPT	SBC500ALMNPT
6"	150	SBC600SSMNPT	SBC600ALMNPT

Brida 150# x Brida 150#



Medida	DN	Acero Inoxidable 316 # de Parte	Aluminio # de Parte
1"	25	SBC100SSFL	---
2"	50	SBC200SSFL	SBC200ALFL
3"	80	SBC300SSFL	SBC300ALFL
4"	100	SBC400SSFL	SBC400ALFL
5"	125	SBC500SSFL	SBC500ALFL
6"	150	SBC600SSFL	SBC600ALFL
8"	200	SBC800SSFL	---

Acople con Brida TTMA



Características:

- Minimiza los derrames asociados con las desconexiones accidentales.
- Se instala entre el acople API y un brazo de carga.
- El acople detecta automáticamente el incremento en la fuerza o tirón excesivo, se desconecta y cierra las válvulas.
- Rango de flujo alto / baja caída de presión.
- **150 PSI** a temperatura ambiente **70°F (21°C)**.
- Sello estándar FKM/FPM, otros materiales disponibles.

Medida	Aluminio # de Parte
4"	SBC400ALTTMA



Acoples de Desconexión en Seco MannTek

Aplicaciones:

- Estos acoples son utilizados por los fabricantes de tinta, adhesivos, ácidos grasos, farmacéuticos, jabones líquidos, derivados del petróleo, químicos, productos agrícolas y una amplia variedad de ácidos cáusticos comunes y especiales.
- Estos acoples están diseñados para una conexión rápida y libre de derrames, conexión y desconexión de mangueras y líneas de tubería.

Características:

- Fácil de maniobrar - empuje y gire - flujo libre, gire y jale - cerrado.
- Ahorra tiempo - no requiere de mangueras de drenado y sistemas de tubería.
- Económico - no hay pérdida o derrame de líquidos al conectar o desconectar.
- Seguro - la válvula no puede ser abierta hasta que la unidad es acoplada.
- Amigable con el medio ambiente - la posibilidad de derrame accidental se elimina.
- Seguro y confiable - debido a su construcción robusta.
- Producto de larga vida útil - diseño sencillo y de alta calidad que asegura una vida larga del producto.
- Selectividad - previene contaminación debido al acople incorrecto o cruzado entre líneas.
- Producido de acuerdo a NATO estándares STANAG 3756 y ATOFINA SGM 2049.TUY.C.
- Presión de trabajo a temperatura ambiente **70°F (21°C)**:
 - Aluminio: **230 PSI**, hasta 4".
 - Latón/ bronce de cañón ¹: **230 PSI**, hasta 4".
 - Acero inoxidable: **360 PSI**.
- Sello estándar incluido: FKM.
- Sellos opcionales:
 - EPDM.
 - NBR - nitrilo.
 - Kalrez®.
 - Chemraz®.
- Kits de sellos disponibles.
- Se intercambia con Avery Hardoll y Todo-matic®.



C



Cómo Funciona

El principio de operación es igual en todas las medidas

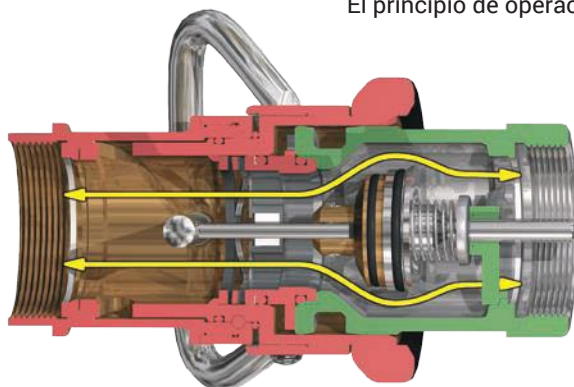

Abierto:

- Empuja y gira está acoplado - flujo máximo

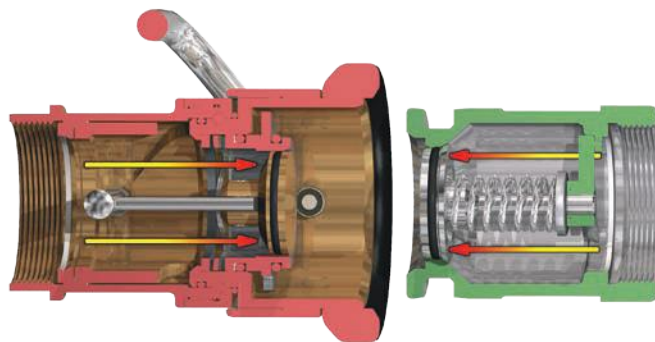

Cerrado:

- Gira y jala se libera - sin derrames

Acoples Rápidos de Desconexión en Seco MannTek - Unidad Manguera

Características:

- Conexión giratoria integrada.
- Baleros de acero inoxidable.
- El eje de muñón es de acero inoxidable incrustado en PTFE para eliminar aferramiento.
- Pistón con pasador remachado para minimizar el riesgo de falla bajo condiciones de presión extrema.
- Anillo protector de hule resistente al medio ambiente y eléctricamente conductivo.
- Todas las partes de contacto son de acero inoxidable.
- Los rodillos para las unidades de acero inoxidable son de Hastelloy C276 en el eje de acero inoxidable.
- Acoples de aluminio y latón: Los rodillos son de aluminio-bronce con eje de acero inoxidable.
- Tapones de composite (Polyeten PE-HD 300) que brindan protección contra la corrosión y soportan ambientes calientes y fríos.

C

Acople x Hembra NPT



Hembra NPT	Medida de Cuerpo	Acero Inoxidable 316 # de Parte	Aluminio # de Parte	Latón / Bronce de Cañón ¹ # de Parte
3/4"	56 mm	DDC075SS	DDC075AL	DDC075BR
1"	56 mm	DDC100SS	DDC100AL	DDC100BR
1 1/2"	70 mm	DDC150SS	DDC150AL	DDC150BR
2"	70 mm	DDC200SS	DDC200AL	DDC200BR
3"	105 mm	DDC300SS105	DDC300AL105	DDC300GM105
3"	119 mm	DDC300SS	DDC300AL	DDC300GM
4"	164 mm	DDC400SS	DDC400AL	DDC400GM
6"	238 mm	DDC600SS	DDC600AL	---

¹ Bronce G fabricado bajo especificaciones gubernamentales de EE.UU.

Acople x Brida 150# ASA

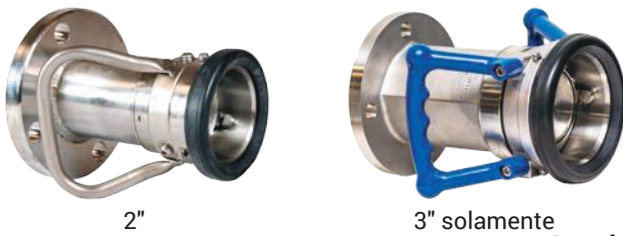

Brida 150#	Medida de Cuerpo	Acero Inoxidable 316 # de Parte
2"	70 mm	DDC200SSFL
3"	119 mm	DDC300SSFL
4"	164 mm	DDC400SSFL
6"	238 mm	DDC600SSFL
8"	272 mm	DDC800SSFL

Acople x Brida TTMA



Brida TTMA	Medida de Cuerpo	Aluminio # de Parte
4"	164 mm	DDC400AL164TTMA

NOTA: Para dimensiones, especificaciones, diagramas e información adicional visita dixonvalve.com.

Tapón Guardapolvo



Medida	Medida de Cuerpo	Polietileno PE-HD 300 # de Parte
3/4" y 1"	56 mm	DDDP075
1 1/2" y 2"	70 mm	DDDP150
3"	105 mm	DDDP300105
3"	119 mm	DDDP300
4"	164 mm	DDDP400
6"	238 mm	DDDP600 ¹

¹ Aluminio.



Adaptadores MannTek de Desconexión en Seco - Unidad de Tanque

Aplicación

- Usualmente instalado en el tanque o manifold.

Características:

- Asiento cónico para eliminar riesgo de expulsión del pistón.
- Balero de PTFE entre el eje y guía del pistón para eliminar el riesgo de aferramiento.
- Adaptador de aluminio: Poppet de aluminio, partes internas de acero inoxidable.
- Adaptador de acero inoxidable: Poppet de acero inoxidable, partes internas de acero inoxidable.
- Adaptador latón / bronce de cañón: Poppet latón, partes internas de acero inoxidable y latón.
- Tapa de composite (Polyeten PE-HD 300) brinda protección en ambientes difíciles.
- Empaques FKM (FPM) estándar en tapas de polietileno.

Adaptador x Hembra NPT

Hembra NPT	Medida de Cuerpo	Acero Inoxidable 316 # de Parte	Aluminio # de Parte	Latón / Bronce de Cañón ¹ # de Parte
¾"	56 mm	DDA075SS	DDA075AL	DDA075BR
1"	56 mm	DDA100SS	DDA100AL	DDA100BR
1½"	70 mm	DDA150SS	DDA150AL	DDA150BR
2"	70 mm	DDA200SS	DDA200AL	DDA200BR
3"	105 mm	DDA300SS105	DDA300AL105	DDA300GM105
3"	119 mm	DDA300SS	DDA300AL	DDA300GM
4"	164 mm	DDA400SS	DDA400AL	DDA400GM
6"	238 mm	DDA600SS	DDA600AL	---



Adaptador x Brida 150# ASA

Brida 150#	Medida de Cuerpo	Acero Inoxidable 316 # de Parte	Aluminio # de Parte	Latón / Bronce de Cañón ¹ # de Parte
¾"	56 mm	DDA075SSFL	---	---
1"	56 mm	DDA100SSFL	DDA100ALFL	DDA100BRFL
1½"	70 mm	DDA150SSFL	DDA150ALFL	DDA150BRFL
2"	70 mm	DDA200SSFL	DDA200ALFL	DDA200BRFL
3"	105 mm	DDA300SS105FL	DDA300AL105FL	DDA300GM105FL
3"	119 mm	DDA300SSFL	DDA300ALFL	DDA300GMFL
4"	164 mm	DDA400SSFL	DDA400ALFL	DDA400GMFL
6"	238 mm	DDA600SSFL	DDA600ALFL	---
8"	272 mm	DDA800SSFL	---	---



¹ Bronce G fabricado bajo especificaciones gubernamentales de EE.UU.

NOTA: Para dimensiones, especificaciones, diagramas e información adicional visita dixonvalve.com.

Adaptador x Brida TTMA

Brida TTMA	Medida de Cuerpo	Aluminio # de Parte
3"	105 mm	DDA300AL105TTMA
3"	119 mm	DDA300AL119TTMA
4"	164 mm	DDA400AL164TTMA



Adaptador Protector con Abrazadera

Medida	Neopreno Negro # de Parte
2"	PCDVCHSS36



Tapas Guardapolvo

Medida	Medida de Cuerpo	Polyeten PE-HD 300 # de Parte
¾" y 1"	56 mm	DDDC075
1½" y 2"	70 mm	DDDC150
3"	105 mm	DDDC300105
3"	119 mm	DDDC300
4"	164 mm	DDDC400
6"	238 mm	DDDC600 ¹



¹ 6" tapa es aluminio.



Acoples MannTek de Desconexión en Seco para Gas

Aplicaciones:

- Carga, descarga y transferencia de Gas LP - Propano y Butano.
- Diseñado para carga y descarga de camiones o camiones de carga seca medianos o carro-tanques.

Características:

- Confiable, fácil de mantener.
- Puede ser acoplado a una unidad de tanque a **225 PSI** y temperatura ambiente **70°F (21°C)**, si la presión es más alta, puedes utilizar los acoples con válvulas de alivio.
- Minimiza el riesgo de quemaduras en frío, derrames, pérdida de productos, riesgos de salud y mantiene el ambiente libre de vapores y líquidos peligrosos.
- Compatible con acoplamientos de desconexión en seco en el mercado.
- Acero inoxidable, latón / bronce de cañón (*producido bajo especificaciones de EE.UU.*).
- Sellos FKM (FPM).
- Presión de trabajo: **360 PSI** a temperatura ambiente **70°F (21°C)**.
- Tapa de composite (Polyeten PE-HD 300) brinda protección en ambientes difíciles.
- Estilo con válvula de alivio disponible, contacte a Dixon®.

C

Acople x Hembra NPT



Hembra NPT	Medida de Cuerpo	Acero Inoxidable 316 # de Parte
1"	56 mm	DGC100SS
2"	71 mm	DGC200SS
3"	119 mm	DGC300SS

Tapones para Acoples



Medida	Medida de Cuerpo	Polyeten PE-HD 300 # de Parte
1"	56 mm	DGDP100
2"	71 mm	DGDP200
3"	119 mm	DGDP300

Adaptador x Hembra NPT



Hembra NPT	Medida de Cuerpo	Acero Inoxidable 316 # de Parte
1"	56 mm	DGA100SS
2"	71 mm	DGA200SS
3"	119 mm	DGA300SS

Adaptador x Hembra ACME



Hembra ACME	Medida de Cuerpo	Acero Inoxidable 316 # de Parte
1 3/4"	56 mm	DGA100SS175
3 1/4"	71 mm	DGA200SS325

Adaptador-Unidad de Tanque x Brida 150# ASA



Brida 150#	Medida de Cuerpo	Acero Inoxidable 316 # de Parte
1"	56 mm	DGA100SSFL
2"	71 mm	DGA200SSFL
3"	119 mm	DGA300SSFL

NOTA: Para dimensiones, especificaciones, diagramas e información adicional visita dixonvalve.com.

Tapón para Adaptadores



Medida	Medida de Cuerpo	Material	# de Parte
1"	56 mm	Polyeten PE-HD300	DGDC100
2"	71 mm	Hule	DGDC200
3"	119 mm	Hule	DGDC300

NOTA: Tome como referencia la medida del cuerpo para elegir la tapa.



Acoples MannTek de Desconexión en Seco para Vapor

Aplicaciones

- Diseñado para mangueras que transfieren vapor usado en la industria de químicos (calentar), farmacéutica (desinfección y esterilizado) y en bahías de carga.

Características

- Diseño de seguridad que elimina la separación accidental.
- Desempeño resistente al óxido y corrosión.
- Opciones con candado de seguridad disponibles en medidas de 1-1/2" y 2", contacte a Dixon®.
- Diseño de doble asa estándar.

Materiales

- Carcasa y partes internas: Acero inoxidable.
- Sello EPDM 291

Especificación

- 150 PSI a 350°F (177°C)

Acople x Hembra NPT

Hembra NPT	Medida de Cuerpo	Acero Inoxidable 316 # de Parte
3/4"	56 mm	DDSC075SS
1"		DDSC100SS
1-1/2"	70 mm	DDSC150SS
2"		DDSC200SS



Adaptador x Hembra NPT

Hembra NPT	Medida de Cuerpo	Acero Inoxidable 316 # de Parte
3/4"	56 mm	DDSA075SS
1"		DDSA100SS
1-1/2"	70 mm	DDSA150SS
2"		DDSA200SS



C

**Acoples MannTek de Desconexión en Seco para Aviación
- Unidad de Manguera**

Aplicación:

- Diseñado para utilizarse en sistemas de despacho de combustibles para aviación.

C

Características:

- Presión de trabajo: **150 PSI** a temperatura ambiente **70°F (21°C)**.
- Tapa de composite (Polyeten PE-HD 300) brinda buena protección en ambientes difíciles.
- Compatible con conexiones internacionales estándar tipo bayoneta de 2½", boquillas para manguera de acuerdo con: ISO45 / MS24484 / STANAG 3105 / British Aerospace Spec. 2C14, no están configuradas para carga bajo el ala. 
- El anillo de bronce de cañón minimiza el riesgo de vibración.
- Perno riveteado del pistón minimiza el riesgo de falla bajo condiciones de presión extrema.
- El anillo de protección está perfectamente formulado, resistente al medio ambiente y es eléctricamente conductivo.

Materiales:

- Cuerpo: Aluminio reforzado.
- Anillo de acople: Bronce de cañón (*producido bajo especificaciones de los EE.UU.*).
- Brida tipo bayonet y partes interiores: Acero inoxidable y aluminio.
- Las partes de contacto son de aluminio y acero inoxidable.
- Baleros de acero inoxidable.
- Muñón de eje de acero inoxidable incrustado en PTFE para eliminar las vibraciones.



Acople x Hembra NPT

Hembra NPT	Medida de Cuerpo	Aluminio # de Parte
2½"	ISO 45	DAC250AL
3"	ISO 45	DAC300AL

Acople x Hembra BSP

Hembra BSP	Medida de Cuerpo	Aluminio # de Parte
2½"	ISO 45	DAC250ALBSP
3"	ISO 45	DAC300ALBSP

Tapón para Acoples



Medida	Medida de Cuerpo	Polyeten PE-HD300 # de Parte
2½"	ISO 45	DADP250



Acoples MannTek de Desconexión en Seco para Aviación - Unidad de Tanque

Aplicación:

- Diseñado para utilizar en sistemas de carga de combustible para aviación.

Materiales:

- Cuerpo: Aluminio resistente.
- Anillo de acople: Bronce de cañón.
- Brida bayoneta y partes internas: Acero inoxidable y aluminio.
- Todas las partes húmedas son de aluminio y acero inoxidable.

Características:

- Presión de trabajo: **150 PSI** a temperatura ambiente **70°F (21°C)** tapa de composite (Polyeten PE-HD 300) brinda protección en ambientes difíciles.
- Acepta conexiones internacionales estándar tipo bayonet de 2½", boquillas para manguera de acuerdo con: ISO45 / MS24484 / STANAG 3105 / British Aerospace Spec. 2C14, no están configuradas para carga sobre el ala.
- El anillo de bronce de cañón minimiza el riesgo de vibración.
- Muñón de eje de acero inoxidable incrustado en PTFE para eliminar las vibraciones.
- Asiento de válvula cónico para eliminar riesgo de expulsión del pistón.

C

Adaptador x Hembra NPT

Medida	Medida de Cuerpo	Aluminio # de Parte
2½"	ISO 45	DAA250AL
3"	ISO 45	DAA300AL



Adaptador x Brida 150# ASA

Brida 150#	Medida de Cuerpo	Aluminio # de Parte
2½"	ISO 45	DAA250ALFL
3"	ISO 45	DAA300ALFL



Tapón para Adaptador

Medida	Medida de Cuerpo	Polyeten PE-HD 300 # de Parte
2½"	ISO 45	DADC250



Acoples MannTek - Evotek de Desconexión en Seco

Aplicaciones:

- Especialmente diseñado para usarse en la industria química.
- Girar el acople 120° en sentido a las manecillas del reloj abre las válvulas, donde la sujeción entre la unidad de manguera y tanque crea una conexión segura y resistente.

Medidas:

- 1", 1-1/2" y 2".
- Medidas adicionales bajo pedido.

Características:

- Esfuerzo mínimo de conexión aún bajo presión.
- Manivela ergonómica para medidas de 1-1/2" y 2"
- Ranura receptora que facilita la maniobra de conexión.
- Amplio rango de resistencia química debido a materiales de alta calidad.
- Minimiza la fuga durante la desconexión.

Materiales:

- Cuerpo: Acero inoxidable 1.4404.
- Manivela: Polipropileno PP; la medida de 1" no viene con manivela.
- O-rings: FPM, NBR, EPDM, FFKM.
- Sello estándar: FKM.
- Sello opcional: EPDM, NBR y FFKM.

Especificaciones:

- Presión de Trabajo: **360 PSI** a temperatura ambiente **70°F (21°C)**.

Aprobaciones:

- PED 2014/68/EU 4.3.
- ATEX 2014/34/EU Categoría 3G.



Adaptador x Hembra NPT

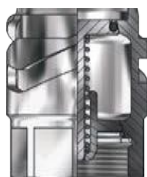

Hembra NPT	Medida de Cuerpo	# de Parte
1"	59.5 mm	DDEA100SS
1-1/2"	89 mm	DDEA150SS
2"	106 mm	DDEA200SS

Adaptador x Brida 150#

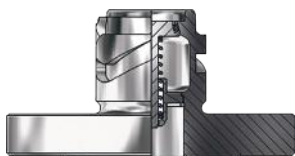

Brida 150#	Medida de Cuerpo	# de Parte
1"	59.5 mm	DDEA100SSFL
1-1/2"	89 mm	DDEA150SSFL
2"	106 mm	DDEA200SSFL

Acople x Hembra NPT

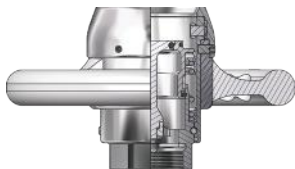

Hembra NPT	Medida de Cuerpo	# de Parte
1"	59.5 mm	DDEC100SS
1-1/2"	89 mm	DDEC150SS
2"	106 mm	DDEC200SS

Acople x Brida 150#

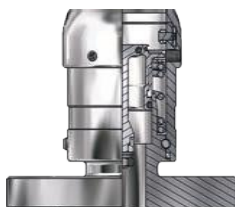

Brida 150#	Medida de Cuerpo	# de Parte
1"	59.5 mm	DDEC100SSFL
1-1/2"	89 mm	DDEC150SSFL
2"	106 mm	DDEC200SSFL



Acoples Bayloc™ de Desconexión en Seco

Características:

- Ensamble poppet de cierre automático.
- Debe ser utilizado con adaptadores estilo DBA para que el acople opere. El adaptador se vende por separado.
- Totalmente intercambiable con Kamvalok (OPW).
- Presión de trabajo a 70°F (21°C):
 - 1 1/2" - 210 PSI.
 - 2" - 150 PSI.
 - 3" - 120 PSI.
- Conexiones de aluminio con partes internas equivalentes a acero inoxidable 304.

Acople x Hembra NPT

- Manija de acero inoxidable permite la exposición a químicos corrosivos o servicio de lavado.
- La manija previene que el eje se doble.
- Palanca y enlace de una pieza de acero inoxidable.
- Manivelas EZ Boss-Lock™ estándar en todas las conexiones 1 1/2" y 2", brindan máxima seguridad contra apertura por vibración.
- Manivelas de diseño de paleta en medidas de 3".
- Seguro opcional de manivela para prevenir aperturas inintencionadas.

C

Hembra NPT	Medida de Acople	Material del Sello	PSI Máximo a 70°F (21°C)	Aluminio # de Parte	Acero Inoxidable ¹ # de Parte
1 1/2"	2"	Nitrilo	210	DBC61-150	DBC71-150
2"	2 1/2"		150	DBC61-200	DBC71-200
3"	4"		120	DBC61-300	DBC71-300
1 1/2"	2"	FKM	210	DBC62-150	DBC72-150
2"	2 1/2"		150	DBC62-200	DBC72-200
3"	4"		120	DBC62-300	DBC72-300
1 1/2"	2"	PTFE Silicón y FFKM Encapsulado	210	DBC63-150	DBC73-150
2"	2 1/2"		150	DBC63-200	DBC73-200
3"	4"		120	DBC63-300	DBC73-300
1 1/2"	2"	EPDM	210	DBC64-150	DBC74-150
2"	2 1/2"		150	DBC64-200	DBC74-200
3"	4"		120	DBC64-300	DBC74-300
1 1/2"	2"	FFPM y PTFE ²	210	---	DBC76-150
2"	2 1/2"		150	DBC66-200	DBC76-200
3"	4"		120	DBC66-300	DBC76-300
1 1/2"	2"	PTFE FKM y FFKM Encapsulado	210	---	DBC77-150
2"	2 1/2"		150	---	DBC77-200
3"	4"		120	---	DBC77-300
3"	4"	FKM-B	120	DBC69-300	DBC79-300



Acople x 1 1/2" o 2" hembra NPT



Acople x 3" hembra NPT

Acople sin grasa x Hembra NPT

Hembra NPT	Medida de Acople	Material del Sello	Acero Inoxidable ¹ # de Parte
1 1/2"	2"	PTFE FKM y FFKM Encapsulado	DBC77-150-GL
2"	2 1/2"		DBC77-200-GL

¹ La resistencia a la corrosión del acero inoxidable es equivalente al acero inoxidable 304
² Empaque FFPM, sello O-ring principal y O-ring de manija, sellos PTFE en ensamble de cilindro, caja de relleno y sello bajo tornillo poppet



Acople x Hembra 90° NPT Giratoria

Hembra NPT	Medida de Acople	Material del Sello	Aluminio # de Parte
2"	2 1/2"	Nitrilo	DBS61-200
2"	2 1/2"	FKM	DBS62-200
2"	2 1/2"	PTFE Silicón y FFPM Encapsulado	DBS63-200

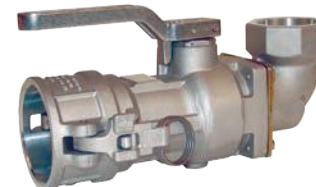

Kits de Seguros para Manivela

Descripción	Aluminio # de Parte
Para utilizar con acoples de 1 1/2" y 2"	DBCL-200
Para utilizar con acoples de 3"	DBCL-300



NOTA: Ve la página 35 para tapones.



Acoples Bayloc™ de Desconexión en Seco Estilo Actuador

Aplicaciones:

- Para la recuperación de vapor en líneas de succión y aplicaciones en las que es necesario drenar fácilmente la manguera o tubo para la limpieza.
- También se puede utilizar cuando se desea la retención del producto en un tubo o manguera donde los daños por derrame accidental de un acoplador abierto no es una preocupación.

Materiales:

- Cuerpo de acero inoxidable 316.
- Componentes de acero inoxidable 304.
- Partes de reemplazo disponibles, contacte a Dixon®.

Características:

- Manivelas EZ Boss-Lock™.
- Palanca de bloqueo de acero inoxidable estándar.
- Para utilizar con tapas de leva y ranura estándar.
- Previene derrames en desconexiones normales y accidentales.



Hembra NPT	Medida del Acople	Material del Sello	Acero Inoxidable # de Parte
1 1/2"	2"	Nitrilo	D2C71-150
2"	2 1/2"		D2C71-200
1 1/2"	2"	FKM	D2C72-150
2"	2 1/2"		D2C72-200
1 1/2"	2"	PTFE Silicón Encapsulado	D2C73-150
2"	2 1/2"		D2C73-200
1 1/2"	2"	EPDM	D2C74-150
2"	2 1/2"		D2C74-200
1 1/2"	2"	PTFE FKM Encapsulado	D2C77-150
2"	2 1/2"		D2C77-200
1 1/2"	2"	FKM-B	D2C79-150
2"	2 1/2"		D2C79-200



Adaptadores Bayloc™ de Desconexión en Seco x Hembra NPSM



Hembra NPSM	Medida de Adaptador	Sello	Máx. PSI a 70°F (21°C)	Acero inoxidable ¹ # de Parte
1 1/2"	2"	PTFE	150	DBAV73-2030

¹ Acero inoxidable resistente a la corrosión equivalente al acero inoxidable 304.

NOTA: Vea la página 35 para tapas de adaptadores.

Adaptadores Bayloc™ de Desconexión en Seco

Adaptador x Hembra NPT

Aplicaciones:

- Compatibles con acoplamiento de desconexión en seco estilo leva y ranura.
- Ayuda a prevenir derrames en desconexiones normales o accidentales.
- Utilizados en la transferencia de fluidos peligrosos.

Características:

- Diseño de adaptador de dos piezas para fácil reconstrucción.
- Totalmente intercambiable con conexiones Kamvalok (OPW).
- Para otros valores de presión y temperaturas contacte a Dixon®.
- Para compatibilidad química, medidas, selección de materiales y configuraciones especiales contacte a Dixon®.
- Dispositivo de sellado por acción de resorte.

Hembra NPT	Medida adaptador	Material de Sellos	Máximo PSI a 70°F (21°C)	Aluminio # de Parte	Acero Inoxidable # de Parte
1 1/2"	2"	Nitrilo	210	DBA11-150	DBA71-150
2"	2 1/2"		150	DBA11-200	DBA71-200
3"	4"		120	DBA11-300	DBA71-300
1 1/2"	2"	FKM	210	DBA12-150	DBA72-150
2"	2 1/2"		150	DBA12-200	DBA72-200
3"	4"		120	DBA12-300	DBA72-300
1 1/2"	2"	PTFE Silicón Encapsulado	210	DBA63-150	DBA73-150
2"	2 1/2"		150	DBA63-200	DBA73-200
3"	4"		120	DBA63-300	DBA73-300
1 1/2"	2"	EPDM	210	DBA64-150	DBA74-150
2"	2 1/2"		150	DBA64-200	DBA74-200
3"	4"		120	DBA64-300	DBA74-300
1 1/2"	2"	FFPM	210	DBA66-150	DBA76-150
2"	2 1/2"		150	DBA66-200	DBA76-200
3"	4"		120	DBA66-300	DBA76-300
1 1/2"	2"	PTFE FKM Encapsulado	210	---	DBA77-150
2"	2 1/2"		150	---	DBA77-200
3"	4"		120	---	DBA77-300
3"	4"	FKM-B	120	DBA69-300	---



Adaptador x 1 1/2" y 2" hembra NPT



Adaptador x 3" hembra NPT

Adaptador de Medida Escalonada x Hembra NPT

Hembra NPT	Medida adaptador	Material de Sello	Máximo PSI a 70°F (21°C)	Aluminio # de Parte
2"	2"	Nitrilo	150	DBA11-1520
2"	2"	FKM	150	DBA12-1520



Adaptador x Brida 150# ASA

Medida de Brida	Medida de Adaptador	Material de Sello	Máximo PSI a 70°F (21°C)	Acero Inoxidable # de Parte
2"	2"	FKM	150	DBAF72-1520
		PTFE Silicón Encapsulado		DBAF73-1520
		EPDM		DBAF74-1520
		FFPM		DBAF76-1520
2"	2 1/2"	FKM	150	DBAF72-200
		PTFE Silicón Encapsulado		DBAF73-200
		EPDM		DBAF74-200
		FFPM		DBAF76-200
3"	4"	FKM	150	DBAF72-300
		PTFE Silicón Encapsulado		DBAF73-300
		EPDM		DBAF74-300
		FFPM		DBAF76-300



NOTA: Vea la página 35 para tapas de adaptadores.



Acoples de Desconexión en Seco Estilo Bayoneta

Aplicación:

- Utilizados para la transferencia de productos derivados del petróleo como combustible, aceite lubricante y descarga de auto tanques libre de derrames.

Características:

- Brinda una conexión libre de fugas. El flujo no se transfiere si los acoples no están conectados y la válvula esté abierta; el acople no puede desconectarse hasta que la válvula de la manivela esté cerrada.
- Las conexiones giratorias tienen conexiones para grasa ZERK estándar.
- Partes de reemplazo disponibles; contacta a Dixon® para más información.

Especificación:

- Presión máxima de operación: **85 PSI a 70°F (21°C)**, para valores de presión a otras temperaturas contacte a Dixon®.

Acople 90° Giratorio x Hembra NPT



Medida	Material de Sello	Aluminio Anodizado Endurecido # de Parte
2"	Nitrilo	BS61-200
	FKM	BS62-200
3"	Nitrilo	BS61-300
	FKM	BS62-300

Acople Recto x Hembra NPT



Medida	Material de Sello	Aluminio Anodizado Endurecido # de Parte
2"	Nitrilo	BC61-200
	FKM	BC62-200

Acople Recto con Guías de Seguridad x Hembra NPT



Medida	Material de Sello	Aluminio Anodizado Endurecido # de Parte
2"	Nitrilo	BC61K1-200
	FKM	BC62K1-200

Acople Giratorio Recto x Hembra NPT



Medida	Material de Sello	Aluminio Anodizado Endurecido # de Parte
1"	Nitrilo	BSS61-100
2"	Nitrilo	BSS61-200
	FKM	BSS62-200
3"	Nitrilo	BSS61-300
	FKM	BSS62-300

Acople Recto Giratorio con Guías de Seguridad x Hembra NPT



Medida	Material de Sello	Aluminio Anodizado Endurecido # de Parte
2"	Nitrilo	BSS61K1-200
	FKM	BSS62K1-200

Giratoria Recta

Medida	Material de Sello	PSI a 75°F (24°C)	Aluminio Anodizado Endurecido # de Parte
1"	Nitrilo	85	BSSW61-100

Adaptadores de Desconexión en Seco Estilo Bayoneta

Aplicación:

- Utilizados para la transferencia de productos derivados del petróleo como combustible, aceite lubricante y descarga de auto tanques libre de derrames.

Características:

- Brinda una conexión libre de fugas. El flujo no se transfiere si los acoples no están conectados y la válvula esté abierta; el acople no puede desconectarse hasta que la válvula de la manivela esté cerrada.
- Las conexiones giratorias tienen conexiones para grasa ZERK estándar.
- Partes de reemplazo disponibles; contacta a Dixon® para más información.

Especificación:

- Presión máxima de operación: **85 PSI a 70°F (21°C)**, para valores de presión a otras temperaturas contacte a Dixon®.

C

Adaptador x Hembra NPT

Medida	Material de Sello	Acero Inoxidable # de Parte	Latón # de Parte	Aluminio # de Parte
1"	Nitrilo	---	BA61-100	---
2"	Nitrilo	BA31-200	---	---
	FKM	BA32-200	---	---
3"	Nitrilo	---	BA31-300	BA61-300
	FKM	---	BA32-300	BA62-300



Adaptador con Guías de Seguridad x Hembra NPT

Medida	Material de Sello	Acero Inoxidable # de Parte
2"	Nitrilo	BA31K1-200
	FKM	BA32K1-200



Tapón

Medida	Hule con Cadena de Acero Inoxidable # de Parte
2"	BCP-200
3"	BCP-300



Tapa

Medida	Hule con Cadena de Acero Inoxidable # de Parte
2"	BAC-200
3"	BAC-300



Sistema FloMAX para Suministro de Diésel

Aplicación:

- Diseñado para abastecimiento en-sitio de equipo de construcción, minería, forestal y agrícola.

C

Boquillas para Diésel

Características:

- 1½" hembra NPT.
- Probado a 180 galones por minuto.
- Incluye conexión giratoria y tapón protector.
- Tapón/amortiguador que brinda un sello completo a la nariz.
- Carcasa de fundición de aluminio.
- Componentes fijos de aluminio anodizado.
- Componentes internos de acero inoxidable.
- Bushings Delron® eliminan el desgaste metal-a-metal.
- Se intercambia con sistemas Caterpillar® y Wiggins.



Descripción	# de Parte
Boquilla de combustible con sujetador "mordida de perro"	FN600
Boquilla de combustible con cierre de balines	FN600BL
Tapón sellador para FN600	FN600B-PLUG
Tapón sellador para FN600BL	FN600B

Receptor para Diésel de Una Pieza

Características:

- 2" macho NPT.
- Tapa de aluminio con sello O-ring.
- La tapa incluye un cable cubierto de vinil.



Descripción	Material	# de Parte
Receptor de una pieza sin tapa	Acero niquelado	FRS
Receptor de una pieza con tapa	Acero niquelado	FRS-C
Receptor de una pieza sin tapa	Aluminio anodizado	FRA
Receptor de una pieza con tapa	Aluminio anodizado	FRA-C
Tapa para receptor	Aluminio anodizado	FR-CAP

Receptor para Diésel de Dos Piezas

Características:

- 2" macho NPT.
- Tapa de aluminio con sello O-ring.
- La tapa incluye un cable cubierto de vinil.



Descripción	# de Parte
Receptor de dos piezas con manga de acero inoxidable removible sin tapa	FR-RS
Receptor de dos piezas con manga de acero inoxidable removible con tapa	FR-RS-C
Manga removible de reemplazo para receptor de dos piezas	FR-RS-R
Tapa para receptor	FR-CAP



Sistema FloMAX para Suministro de Diésel

Boquilla para Diésel No-Intercambiable

Aplicación:

- Utilizado en el despacho de combustible diésel.

Características:

- 1 1/2" hembra NPT
- El diseño previene de la contaminación.
- Conecta a receptores no-intercambiables solamente.
- Diseño de cierre por balines.



C

Descripción	# de Parte
Boquilla para combustible	FN600BL-NI

Receptor para Diésel No-Intercambiable

Aplicación:

- Utilizado en el despacho de combustible diésel.

Características:

- El diseño previene de la contaminación.
- Conecta a boquillas no-intercambiables solamente.
- Diseño de cierre por balines.



Descripción	Aluminio Anodizado # de Parte
Receptor de una pieza con tapa	FRA-NI-C

Boquilla para Diésel de 2"

Características:

- Capaz de transferir flujo hasta 400 GPM.
- 2" hembra NPT.
- Balines de cierre de acero inoxidable.
- Ensamble removible.

Materiales:

- Carcasa: Aluminio.
- Componentes fijos: Aluminio anodizado.
- Componentes internos: Acero inoxidable.
- Bushings: Delron®.

Boquillas para Diésel

Descripción	# de Parte
2" Boquilla para combustible	FX1500 ¹
2" Boquilla para combustible - con tapa	FX1500P ¹
2" Boquilla para combustible - con giratoria	FX1500S ¹
2" Boquilla para combustible - con giratoria y tapa	FX1500SP ¹
2" Tapa para boquilla	FX1500PLUG



¹ Debe ser utilizado con venteos de alto flujo, se encuentra en la página 112.

Receptores para Diésel

Descripción	# de Parte
2" Receptor de combustible diésel	FRX
2" Receptor de combustible diésel con tapa	FRX-C
2" Tapa para receptor	FRXCAP



Receptores de Diésel de Llenado por Gravedad

Característica:

- Se utiliza con FN600 o FN600BL para convertir a llenado por gravedad.



GFR-0



GFR-90

Medida	Descripción	# de Parte
1 3/8"	recto	GFR-0
1 3/8"	45°	GFR-45
1 3/8"	90°	GFR-90
1"	recto	GFR1-0
1"	45°	GFR1-45
1"	90°	GFR1-90

Venteo de Combustible

Características:

- 2" macho NPT.
- Tapa de molde brinda mayor resistencia al impacto.
- Construcción metálica.
- Conducto de balines rígido para un mejor sellado.
- Disponible con: Salida roscada, mitad de acople y montura anti-vandalismo.



VT

VTT

Descripción	# de Parte
Venteco con tubo 5"	VT
Venteco con tubo 7"	VT7
Venteco con tubo 9"	VT9
Venteco con tubo 5" y salida roscada	VTT

Venteados de Combustible de Alto Flujo

Característica:

- Tubos de 7" disponibles, contacte a Dixon® para más información.



Descripción	# de Parte
Venteco de alto flujo con tubo 5"	VTX
Venteco de alto flujo con tubo 9"	VTX-9

Conectores Giratorios para Diésel

Características:

- Base roscada de acero inoxidable.
- Tuerca hembra roscada anodizada color negro.
- O-rings de fluorosilicón.



FNS - estándar



FNSID - doble

Medida de Rosca	Descripción	# de Parte
1 1/2" macho NPT x 1 1/2" hembra NPT	Estándar	FNS
2" macho NPT x 1 1/2" hembra NPT	Estándar	FNS2
1 1/2" hembra NPT x 1 1/2" hembra NPT	Doble	FNSID
1 1/2" macho NPS x 1 1/2" hembra NPT	Estándar	FN600S ¹

¹ Utilizado con FN600 o FN600BL.

Caja de Servicio

Características:

- Diseñada para concentrar los receptores para combustible Diésel, aceite hidráulico, líquido de transmisión y fluido refrigerante; reduce problemas de contaminación y medio ambientales.
- Normalmente instalado en equipos para trabajo pesado, yucles y plataformas perforadoras.
- Construcción de acero calibre 12 con bisagra de trabajo pesado.
- Pintado con Imron® Primer.



Los receptores se venden por separado

de Parte
FSB

C



Conectores de Serie Estándar

Características:

- La serie de conectores estándar consiste en cuatro conectores con codificación de color.
- Construcción metálica de acero inoxidable en los componentes internos y con aluminio anodizado grado aeronáutico en las partes fijas.
- Fácilmente identificable en campo.
- Completamente compatible e intercambiable con los estándares de la industria.

C

Boquillas para Aceite de Motor

Características:

- **Rojo brillante.**
- Se ajusta universalmente a todos los receptores de cárter, ambos serie-R y serie-Estándar.
- Cuenta con 10 balines con mecanismo de cierre con un 40% de mayor agarre.
- Resistente al atascamiento, con mayor facilidad de limpieza.
- Accionado más suave.
- Cuerda de disparo de mayor diámetro para retirar fácilmente.



Rosca Macho	Descripción	Aluminio Anodizado # de Parte
3/4" NPT	Boquilla de cierre con balines para aceite de motor	ENBL
3/4" NPT	Boquilla de cierre con balines para aceite de motor con tapa	ENBL-P
---	Tapa para boquilla para aceite de motor	ENBL-PLUG

Receptores para Aceite de Motor

Rosca Macho	Descripción	Aluminio Anodizado # de Parte
3/4" NPT	Receptor para aceite de motor	ERS
3/4" NPT	Receptor para aceite de motor con tapa	ERS-C
---	Tapa para receptor	ERS-CAP
3/4" JIC	Receptor para aceite de motor con pasamuros JIC	ERJ
3/4" JIC	Receptor para aceite de motor con pasamuros JIC con tapa	ERJ-C



ERS-C



ERJ-C

Boquillas para Fluido Refrigerante

Características:

- **Verde azulado.**
- Mecanismo de cierre de rodillos-perno.
- Diseño ergonómico de jaladores y tapas.

Rosca Macho	Descripción	Aluminio Anodizado # de Parte
1/2" NPT	Boquilla de cierre por balines para fluido refrigerante	CN
1/2" NPT	Boquilla de cierre por balines para fluido refrigerante con tapa	CN-P
---	Tapa para boquilla	CN-PLUG



Receptores para Fluido Refrigerante

Rosca Macho	Descripción	Aluminio Anodizado # de Parte
1/2" NPT	Receptor de fluido refrigerante	CR-S
1/2" NPT	Receptor de fluido refrigerante con tapa	CR-C
---	Tapa para receptor	CR-CAP



Conectores Serie Estándar

Boquillas para Aceite Hidráulico

Características:

- Dorado brillante.
- Mecanismo de cierre de 10 trinquetes de acero.
- Diseño ergonómico de jaladores y tapas.



Rosca Hembra	Descripción	Aluminio Anodizado # de Parte
3/4" NPT	Boquilla para aceite hidráulico	HN
3/4" NPT	Boquilla para aceite hidráulico con tapa	HN-P
---	Tapa para boquilla de aceite hidráulico	HN-PLUG

Receptores para Aceite Hidráulico



Rosca Macho	Descripción	Aluminio Anodizado # de Parte
3/4" NPT	Receptor hidráulico	HR
3/4" NPT	Receptor hidráulico con tapa	HR-C
---	Tapa para receptor hidráulico	HR-CAP

Boquillas para Líquido de Transmisión

Características:

- Violeta brillante.
- Mecanismo de cierre de 6 trinquetes de acero.
- Diseño ergonómico de jaladores y tapas.



Rosca Macho	Descripción	Aluminio Anodizado # de Parte
1/2" NPT	Boquilla de líquido de transmisión	TN
1/2" NPT	Boquilla de líquido de transmisión con tapa	TN-P
---	Tapa para boquilla de líquido de transmisión	TN-PLUG

Receptores para Líquido de Transmisión



Rosca Hembra	Descripción	Aluminio Anodizado # de Parte
3/8" NPT	Receptor de líquido transmisión	TR
3/8" NPT	Receptor de líquido transmisión con tapa	TR-C
---	Tapa para receptor de líquido de transmisión	TR-CAP



Conectores Serie R

Características:

- Completamente compatible e intercambiable con el estándar de la industria.
- Construcción metálica de aluminio anodizado grado aeronáutico en los componentes fijos.
- Mecanismo de cierre de rodillos-perno.
- Diseño ergonómico de jaladores y tapas.

C

Boquillas para Aceite de Motor

Característica:

- Rojo brillante.

Rosca Hembra	Descripción	Aluminio Anodizado # de Parte
3/4" NPT	Boquilla para aceite de motor serie-R	R-EN
3/4" NPT	Boquilla para aceite de motor serie-R con tapa	R-EN-P
---	Tapa para boquilla de aceite de motor serie-R	R-EN-PLUG



Receptores para Aceite de Motor

Rosca Macho	Rosca Hembra	Descripción	Aluminio Anodizado # de Parte
1.625-12 UN-2A	1.312-12 UN-2B	Receptor para aceite de motor serie-R	R-ER
1.625-12 UN-2A	1.312-12 UN-2B	Receptor para aceite de motor serie-R con tapa	R-ER-C
---	---	Tapa para receptor de aceite de motor serie-R	R-ER-CAP



Boquillas para Fluido Refrigerante

Característica:

- Verde azulado.

Rosca Hembra	Descripción	Aluminio Anodizado # de Parte
1/2" NPT	Boquilla para fluido refrigerante serie-R	R-CN
1/2" NPT	Boquilla para fluido refrigerante serie-R con tapa	R-CN-P
---	Tapa para boquilla de refrigerante serie-R	R-CN-PLUG



Receptor para Fluido Refrigerante

Rosca Macho	Rosca Hembra	Descripción	Aluminio Anodizado # de Parte
1.187-12 UN-2A	.875-14 UN-2B	Receptor de fluido refrigerante serie-R	R-CR
1.187-12 UN-2A	.875-14 UN-2B	Receptor de fluido refrigerante serie-R con tapa	R-CR-C
---	---	Tapa para receptor de fluido refrigerante serie-R	R-CR-CAP



Conectores Serie R

Boquillas para Aceite Hidráulico

Característica:

- Dorado brillante.

C



Rosca Hembra	Descripción	Aluminio Anodizado # de Parte
1" NPT	Boquilla para líquido de transmisión serie-R	R-HN
1" NPT	Boquilla para líquido de transmisión serie-R con tapa	R-HN-P
---	Tapa de boquilla para líquido de transmisión serie-R	R-HN-PLUG

Receptores para Aceite Hidráulico

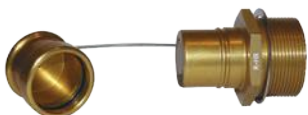

Rosca Macho	Rosca Hembra	Descripción	Aluminio Anodizado # de Parte
1.875-12 UN-2A	1.625-12 UN-2B	Receptor para aceite hidráulico serie-R	R-HR
1.875-12 UN-2A	1.625-12 UN-2B	Receptor para aceite hidráulico serie-R con tapa	R-HR-C
---	---	Tapa para receptor para aceite hidráulico serie-R	R-HR-CAP

Boquillas para Líquido de Transmisión

Característica:

- Violeta brillante.



Rosca Hembra	Descripción	Aluminio Anodizado # de Parte
3/4" NPT	Boquilla para líquido de transmisión serie-R	R-TN
3/4" NPT	Boquilla para líquido de transmisión serie-R con tapa	R-TN-P
---	Tapa para boquilla de líquido de transmisión serie-R	R-TN-PLUG

Receptor para Líquido de Transmisión



Rosca Macho	Rosca Hembra	Descripción	Aluminio Anodizado # de Parte
1.312-12 UN-2A	1.062-12 UN-2B	Receptor para líquido de transmisión serie-R	R-TR
1.312-12 UN-2A	1.062-12 UN-2B	Receptor para líquido de transmisión serie-R con tapa	R-TR-C
---	---	Tapa para receptor de líquido de transmisión serie-R	R-TR-CAP



Conectores de Alto Flujo Serie 3/4"

Características:

- 6 juegos de conectores con codificación de color.
- Rango máximo de flujo: 50 GPM a **40 PSI**.
- Presión de trabajo: **200 PSI**.

C

Boquillas

Rosca Macho	Descripción	Aluminio Anodizado # de Parte
3/4" NPT	Boquilla roja con tapa	ENBL-P
	Boquilla dorada con tapa	ENBL-P2
	Boquilla verde azulosa con tapa	ENBL-P3
	Boquilla violeta con tapa	ENBL-P4
	Boquilla azul marino con tapa	ENBL-P5
	Boquilla de cobre con tapa	ENBL-P6



Receptores

Rosca Macho	Descripción	Aluminio Anodizado # de Parte
3/4" NPT	Receptor rojo con tapa	ERS-C
	Receptor dorado con tapa	ERS-C2
	Receptor verde azuloso con tapa	ERS-C3
	Receptor violeta con tapa	ERS-C4
	Receptor azul marino con tapa	ERS-C5
	Receptor de cobre con tapa	ERS-C6



Serie ERS disponible con base "pasamuros" JIC, sustituye 'J' por 'S', ej: ERJ-C2.

Conectores de Alto Flujo Serie 1"

Características:

- 7 juegos de conectores con codificación de color.
- Combinación de boquilla/receptor con un área de flujo equivalente a 1" tubería cédula 80.
- Presión de trabajo: **500 PSI** con presión de reventón: **1500 PSI**.
- Partes internas de acero inoxidable para una larga vida y resistencia a la corrosión; las partes fijas son de aluminio anodizado de grado aeronáutico para alta resistencia a la corrosión.
- Montura de boquilla estándar: 1" hembra NPT; receptor: 1" macho NPT.
- La boquilla incorpora un mecanismo de cierre por balines que brinda una operación segura.
- Longitud: boquilla 3.90" (99 mm), receptor 3.44" (87 mm).
- Longitud del acople boquilla/receptor: 5.44" (138 mm).
- Diámetro: 2.50" (64 mm).
- Medida del hexágono: 2" (51 mm).

Boquillas

Hembra NPT	Descripción	Aluminio Anodizado # de Parte
1"	Boquilla roja con tapa	HFN-P1
	Boquilla dorada con tapa	HFN-P2
	Boquilla verde azulosa con tapa	HFN-P3
	Boquilla violeta con tapa	HFN-P4
	Boquilla azul marino con tapa	HFN-P5
	Boquilla de cobre con tapa	HFN-P6
	Boquilla azul/gris con tapa	HFN-P7



Receptores

Macho NPT	Descripción	Aluminio Anodizado # de Parte
1"	Receptor rojo con tapa	HFR-C1
	Receptor dorado con tapa	HFR-C2
	Receptor verde azuloso con tapa	HFR-C3
	Receptor violeta con tapa	HFR-C4
	Receptor azul marino con tapa	HFR-C5
	Receptor de cobre con tapa	HFR-C6
	Receptor azul/gris con tapa	HFR-C7



Acoplamiento de Desconexión en Seco

Guía FloMAX de Referencia Cruzada con Competidores



Conectores Serie Estándar

Dixon® # de Parte	Caterpillar® # de Parte	Wiggins # de Parte	FastFill
Boquilla para Aceite de Motor	---	---	---
ENBL	9S9273	OS2	N100
ENBL-P	---	OSP2	N100P
ENBL-PLUG	9S9274	OP-12	P100
ERJ	---	ON6	---
Receptor para Aceite de Motor	---	---	---
ERS	9S9271	ON2	R100
ERS-C	---	ONC2A	R100C
ERS-CAP	9S9272	O3B12P	C100
Boquilla para Líquido Refrigerante	---	---	---
CN	108-5455	EC280B8	N200
CN-P	---	---	N200P
CN-PLUG	108-5456	1209-8	P200
Receptor para Líquido Refrigerante	---	---	---
CR-S	IQ5459	EC285A8	---
CR-C	---	---	R200C
CR-CAP	5P3587	1208-8	C200
Boquilla para Aceite Hidráulico	---	---	---
HN	108-5433	6000B12	N300
HN-P	---	---	N300P
HN-PLUG	---	6009-12	P300
Receptor para Aceite Hidráulico	---	---	---
HR	108-5454	6005A12	R300
HR-C	---	---	R300C
HR-CAP	IQ-5468	6008-12	C300
Boquilla para Líquido de Transmisión	---	---	---
TN	126-7538	C-1807	N400
TN-P	---	---	N400P
TN-PLUG	---	P-1844	P400
Receptor para Líquido de Transmisión	---	---	---
TR	108-5456	P-1804	R400
TR-C	---	---	R400C
TR-CAP	SP3587	P-1880	C400

Serie de Venteo de Combustible

Dixon® # de Parte	Caterpillar® # de Parte	Wiggins # de Parte	FastFill
VT	6G7803	ZV10	V150
VT7	---	ZV10F	V150L7
VT9	---	ZV10	---
VTT	5V6106	ZV10C	V150C
VT-C	---	ZV10A	V150A
VT-A-7	9G01965	ZV11	V150D
VT-A-9	4T1314	ZV11A	---

Conectores Serie R

Dixon® # de Parte	Caterpillar® # de Parte	Wiggins # de Parte	FastFill
Boquilla para Aceite de Motor	---	---	---
R-EN	---	R15	N100R
R-EN-P	---	---	N100RP
R-EN-PLUG	---	R1507	P100R
Receptor para Aceite de Motor	---	---	---
R-ER	---	R16	R100R
R-ER-C	---	---	R100RC
R-ER-CAP	---	R1605	C100R
Boquilla para Líquido Refrigerante	---	---	---
R-CN	---	R11	N200R
R-CN-P	---	---	N200RP
R-CN-PLUG	---	R1107	P200R
Receptor para Líquido Refrigerante	---	---	---
R-CR	---	R12	R200R
R-CR-C	---	---	R200RC
R-CR-CAP	---	R1205	C200R
Boquilla para Aceite Hidráulico	---	---	---
R-HN	---	R17	N300R
R-HN-P	---	---	N300RP
R-HN-PLUG	---	R1707	P300R
Receptor para Aceite Hidráulico	---	---	---
R-HR	---	R18	R300R
R-HR-C	---	---	R300RC
R-HR-CAP	---	R1805	C300R
Boquilla para Líquido de Transmisión	---	---	---
R-TN	---	R13	N400R
R-TN-P	---	---	N400RP
R-TN-PLUG	---	R1307	P400R
Receptor para Líquido de Transmisión	---	---	---
R-TR	---	R14	R400R
R-TR-C	---	---	R400CR
R-TR-CAP	---	R1405	C400R

Sistema de Combustible Diésel

Dixon® # de Parte	Caterpillar® # de Parte	Wiggins # de Parte	FastFill	Shaw
Boquillas	---	---	---	---
FN600	---	ZZF150	N150CP	---
FN600BL	---	ZZ9A1	N150SL	---
FN600B-PLUG	---	---	---	---
Receptores	---	---	---	---
FRS	2G9000	ZN2A	R150S	---
FRS-C	---	ZNC2A	R150SC	---
FRA	---	ZN2A	R150AL	---
FRA-C	---	ZNC2A	R150ALC	---
FR-CAP	0D0630	ZC20P	C150	388-4327
FR2	9D0630	---	---	---
FR2-C	---	---	---	---
FR2-R	---	---	---	---
GFR-0	---	ZN6A	A150A	---
GFR-45	---	---	---	---
GFR-90	---	ZN6B	A150B	---
GFR1-0	---	ZN6B	---	---
GFR1-45	---	---	---	---
GFR1-90	---	ZN6B	---	---
FNS	---	ZS9	S150	---
FNS2	---	---	---	---
FN600S	---	---	---	---
BFN	---	ZS5	28-N150B	---
BH-F	---	---	FFF5C	---
FNS10	---	---	---	---
FR-SOCKET	---	---	R150SW	---
BH-W	---	---	FFF4C	---



C

Acoples Boss – Alta Presión y Vapor 120 – 132

Acoples Boss Ground Joint con Spud Hembra.....	122
Vástagos Boss Ground Joint	122
Tuercas Mariposa Boss.....	123
Tuerca Moleteada Boss.....	123
Spuds Hembra Boss Ground Joint	123
Spuds Macho Boss Ground Joint	124
Spuds Dobles Boss Ground Joint	124
Conexiones Boss Holedall.....	124
Adaptadores Boss	125
Tapas Estilo Mariposa Boss	125
Acoples Boss de Sello de Arandela con Spud Hembra	126
Vástago Boss con Sello de Arandela.....	126
Spud Hembra Boss con Sello de Arandela	126
Spud Macho Boss con Sello de Arandela	127
Spud Doble Boss con Sello de Arandela	127
Arandelas Boss.....	127
Vástago Macho Boss	128
Vástago Macho LP Boss – Extremo Macho NPT..	129
Vástago Macho LP Boss – Extremo Biselado	129
Uniones de Manguera Boss	129
Spud Boss x Vástago.....	129
Abrazaderas Boss.....	130 – 131
Acoples Ground Joint con Spud Hembra para Herramienta Neumática.....	132

D



NOTA: El vapor bajo presión es un elemento extremadamente peligroso. Solo deben usarse mangueras, acoples, abrazaderas y accesorios que hayan sido aprobados para servicio de vapor. Nunca use productos no aprobados para servicio de vapor. Siempre siga las recomendaciones del fabricante del producto para el manejo de vapor bajo presión.



Sistema de Acoplamiento Boss™

Características: La parte spud usualmente está instalada en el equipo. El acople está instalado en la manguera con una abrazadera. Las dos mitades se conectan y desconectan rotando la tuerca mariposa en el spud, al conectarse se obtiene un sello mecánico y un sello de presión a la vez.

Propósito: Los acoplamientos Boss proveen una conexión roscada para unir dos tramos de manguera o unir un tramo a una salida NPT.

Material:

Vástago: ¼" a 1" acero zincado, 1 ¼" a 4" hierro galvanizado, 6" acero tubular.

Spud: ¼" a 1" acero zincado, 1 ¼" a 6" hierro galvanizado.

Tuerca mariposa: ¼" acero zincado, 3/8" a 6" hierro galvanizado.

Tipos de Sellos:

Ground Joint: asiento de cobre o polímero.

Arandela: Klingersil® C-4401.

Servicios: Los acoplamientos Boss™ es un acople de manguera multipropósito, universalmente recomendado para conexiones de manguera de vapor. También se usa ampliamente y con igual eficacia en aplicaciones de alta o baja presión de aire, agua, gas LP, productos derivados de petróleo, químicos y casi cualquier otro tipo de fluido o gas. Pueden aplicarse a mangueras de cualquier tipo de hule, sintética, plástica, metálica (con vástagos especiales) o semimetálica. Consulte a Dixon® sobre capacidades específicas del fluido a conducir.

D

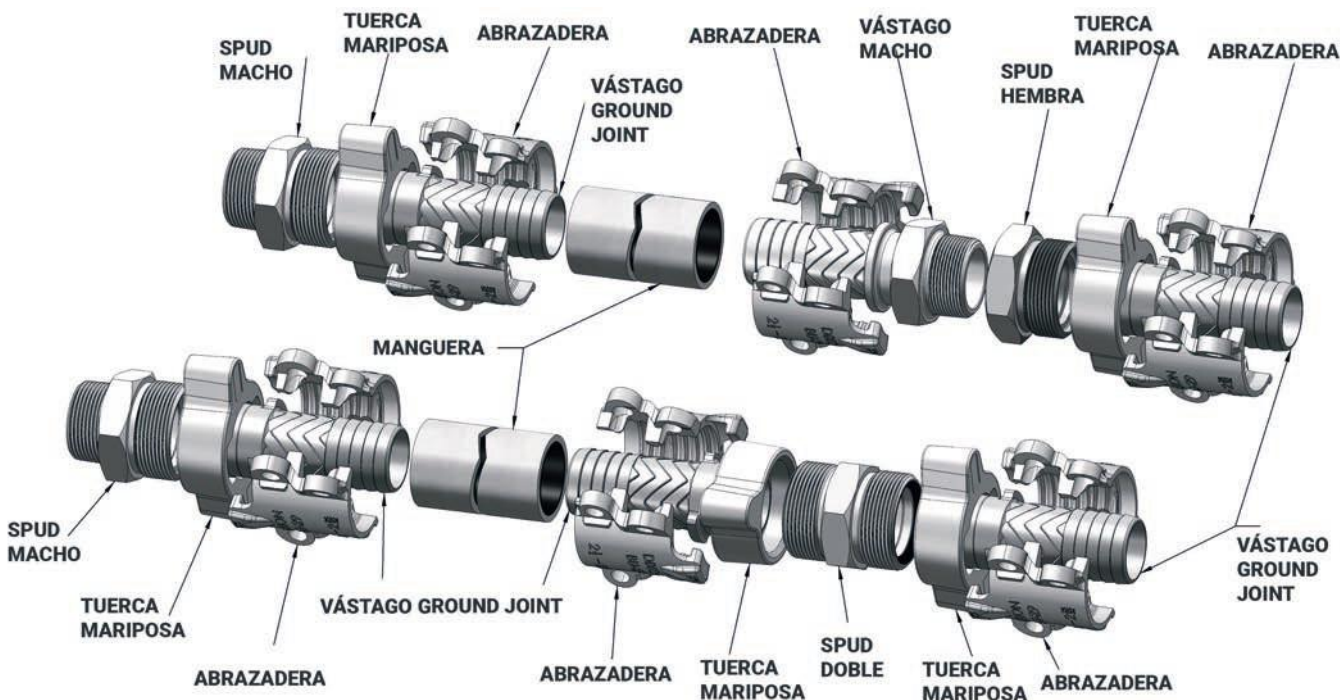

! Los acoples de manguera desgastados pueden ser peligrosos. Estos deben revisarse regularmente y reemplazarse cuando sea necesario. Los dispositivos de seguridad adicionales deben ser seleccionados por el usuario de acuerdo a la aplicación.



Características:

- Sello metal-a-polímero.
- Cuando la cabeza de metal del vástago hace contacto con el asiento de polímero patentado en el spud se forma un sellado a prueba de fugas.
- El asiento de polímero no-metálico resiste la mayoría de los químicos encontrados en planta.
- Recomendado para servicio de vapor de hasta 450°F (232°C).
- Fácil de sellar.
- Utilice con Abrazaderas Boss™ encontradas en la página 130 y 131.

Acoples Boss™ Ground Joint con Spud Hembra



Hierro platinado / Acero

Acero inoxidable 316

Latón

Vástago x NPT	Acero Platinado y / o Hierro # de Parte	Acero Inoxidable 316 # de Parte	Latón # de Parte
1/4"	GF1 ¹	---	---
3/8"	GF3 ¹	---	---
1/2"	GF6	---	---
1/2" x 3/4"	GF26-1	---	---
3/4"	GF26	RGF26	BGF26
1"	GF36	RGF36	BGF36
1 1/4"	GF51	RGF51	---
1 1/2"	GF61	RGF61	---
2"	GF81 ²	RGF81 ²	---
2 1/2"	GF96	---	---
3"	GF111	---	---
4"	GF141	---	---
6"	GF201 ¹	---	---

¹ 1/4", 3/8" y 6" disponibles con spuds de cobre solamente.

² No debe utilizarse con abrazaderas Boss™ #250, #275 o #306.



Vástagos Boss™ Ground Joint



Hierro platinado / Acero

Acero inoxidable 316

Latón

Vástago x NPT	Acero Platinado y / o Hierro # de Parte	Cantidad Opcional	Acero Inoxidable 316 # de Parte	Latón # de Parte
1/4"	GBA	100	---	---
3/8"	GCA	100	---	---
1/2"	GB1	100	---	---
1/2" x 3/4"	GB6-1	50	---	---
3/4"	GB6	50	RGB6	BGB6
1"	GB11	50	RGB11	BGB11
1 1/4"	GB16	25	RGB16	---
1 1/2"	GB21	25	RGB21	---
2"	GB26 ²	10	RGB26 ¹	---
2 1/2"	GB31	5	---	---
3"	GB36 ²	5	---	---
4"	GB46	5	---	---
6"	GB66	2	---	---



¹ No debe utilizarse con abrazaderas Boss™ #250, #275 o #306.

² GB26 / GB36 tienen vástago maquinado para abrazaderas Boss™, mangas y férulas King Crimp™; Para servicio de vapor utilice solamente abrazaderas Boss™.



La manga y férula King Crimp™ no son para servicio de vapor.

Únicamente utilizar vástagos para crimpar con mangas y férulas para crimpar. Debido a las diferencias en las dimensiones y tolerancias, por razones de seguridad, no intercambie los productos Dixon® con los de otro fabricante.



Tuercas Mariposa Boss™

Medida	Acero Platinado y / o Hierro # de Parte	Acero Inoxidable 316 # de Parte	Latón # de Parte
¼"	SLS4	---	---
⅜"	CB	---	---
½"	B2	---	---
¾"	B12	RB12	BB12
1"	B12	RB12	BB12
1¼"	B17	RB17	---
1½"	B17	RB17	---
2"	B27	RB27	---
2½"	B32	---	---
3"	B37	---	---
4"	B47	---	---
6"	B67	---	---



Hierro platinado / acero



Acero inoxidable 316



Latón

D

Tuerca Moleteada Boss™

Medida	Acero Platinado # de Parte
¾" y 1"	KB12



Spuds Hembra Boss™ Ground Joint

Rosca	Acero Platinado y / o Hierro # de Parte	Cantidad Opcional	Acero Inoxidable 316 # de Parte	Latón # de Parte
¼"	GBC ¹	100	---	---
⅜"	GCC ¹	100	---	---
½"	GB3	100	---	---
¾"	GB8	50	RGB8	BGB8
1"	GB13	50	RGB13	BGB13
1¼"	GB18	25	RGB18	---
1½"	GB23	25	RGB23	---
2"	GB28	10	RGB28	---
2½"	GB33	5	---	---
3"	GB38	5	---	---
4"	GB48	5	---	---
6"	GB68 ¹	2	---	---

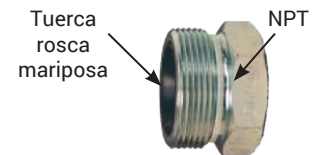

¹ ¼", ⅜" y 6" disponibles solamente con spuds de cobre, todas las otras medidas tienen asientos de polímero.



Spuds Macho Boss™ Ground Joint

D



Rosca	Acero Platinado # de Parte	Hierro Platinado # de Parte
3/8"	GMC ¹	---
1/2"	GM3	---
3/4"	GM8	---
1"	GM13	---
1 1/4"	---	GM18
1 1/2"	---	GM23
2"	---	GM28
2 1/2"	---	GM33
3"	---	GM38

¹ 1/4", 3/8" y 6" disponible solamente con spuds de cobre solamente, todas las otras medidas tienen asiento de polímero.

Spuds Dobles Boss™ Ground Joint

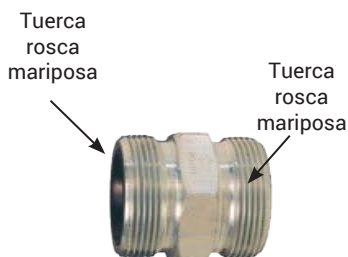

Rosca	Acero Platinado # de Parte	Hierro Platinado # de Parte
1/2"	GDB3	---
3/4" y 1"	GDB13	---
1 1/4" y 1 1/2"	---	GDB23
2"	---	GDB28
2 1/2"	---	GDB33
3"	---	GDB38

Conexiones Boss™ Holedall™

Aplicaciones:

- Diseñado para aplicaciones de aire y líquidos donde se requiera una abrazadera permanente y de perfil bajo.
- No es para servicio de vapor. 

Características:

- Incluye férulas de acero al carbón.
- Consulta a Dixon® para especificaciones de suajado y crimpado.



Medida	D.E. Manguera		Hierro Platinado / Acero # de Parte	Acero Inoxidable # de Parte
	de	a		
3/4"	1-10/64"	1-14/64"	GF26P1	---
	1-15/64"	1-18/64"	GF26P2	---
	1-19/64"	1-22/64"	GF26P3	---
1"	1-30/64"	1-34/64"	GF36P1	---
	1-35/64"	1-38/64"	GF36P2	---
	1-39/64"	1-42/64"	GF36P3	---
1 1/2"	1-58/64"	2"	GF61P1	RGF61P1
	2-1/64"	2-8/64"	GF61P2	RGF61P2
	2-9/64"	2-16/64"	GF61P3	---
2"	2-28/64"	2-40/64"	GF81P1 ¹	RGF81P1
	2-41/64"	2-48/64"	GF81P2 ¹	RGF81P2
	2-49/64"	2-56/64"	GF81P3 ¹	---
3"	3-30/64"	3-40/64"	GF111P1 ¹	---
	3-41/64"	3-48/64"	GF111P2 ¹	---
	3-49/64"	3-56/64"	GF111P3 ¹	---

¹ 2" y 3" tienen vástago maquinado.



Adaptadores Boss™

Hembra NPT

Características:

- Diseñado para conectarse a spuds ground joint estándar de las páginas 123 - 124.
- Tuerca mariposa.
- Para cinta y etiquetas de seguridad vea la página 1175 - 1176.

Medida	Acero Platinado y / o Hierro # de Parte	Acero Inoxidable 316 # de Parte
¾"	GFAS6	RGFAS6
1"	GFAS11	RGFAS11
1¼"	GFAS16	---
1½"	GFAS21 ¹	---
2"	GFAS26	---
3"	GFAS36	---

¹ Fabricación soldada.

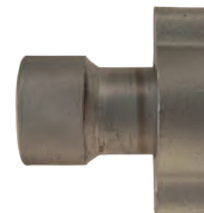

D

Macho NPT

Medida	Acero Platinado y / o Hierro # de Parte	Acero Inoxidable 316 # de Parte
¾"	GMAS6	RGMAS6
1"	GMAS11	---
1¼"	GMAS16	---
1½"	GMAS21	---
2"	GMAS26 ¹	---
3"	GMAS36	---



¹ Utiliza tuerca mariposa especial, # de Parte B27-1.

Tapas estilo Mariposa Boss™

Características:

- Se envía con cadena de 12" y arandela.
- Para mejores resultados, utilice spuds y arandelas de la página 126 - 127.
- No es para aplicaciones de presión.



Medida	Acero Platinado y / o Hierro # de Parte	Acero Inoxidable 316 # de Parte
¾" y 1"	B12SC	RB12SC
1¼" y 1½"	B17SC	---
2"	B27SC	---
3"	B37SC	---





Características:

- Recomendado para servicio de vapor hasta 450°F (232°C).
- Sellado rápido y resistente.
- Arandela Klingersil® C-4401 se inserta entre el vástago y el spud.
- El sello a prueba de fugas se logra rotando la tuerca y martillando.
- Utilice abrazaderas Boss™ en las páginas 130 y 131.
- Utilice con tuercas mariposa en la página 123.

Acoples Boss™ de Sello de Arandela con Spud Hembra



Vástago x NPT	Acero Platinado y / o Hierro # de Parte	Acero Inoxidable 316 # de Parte
3/8"	WF3	---
1/2"	WF6	---
1/2" x 3/4"	WF26-1	---
3/4"	WF26	RWF26
1"	WF36	RWF36
1 1/4"	WF51	RWF51
1 1/2"	WF61	RWF61
2"	WF81 ¹	RWF81 ¹
2 1/2"	WF96	---
3"	WF111	---

 ¹ No se utilice con abrazaderas Boss™ #250, #275 o #306.

Vástago Boss™ con Sello de Arandela



Vástago x NPT	Acero Platinado y / o Hierro # de Parte	Acero Inoxidable 316 # de Parte
3/8"	SS337	---
1/2"	B1	---
1/2" x 3/4"	B6-1	---
3/4"	B6	RB6
1"	B11	RB11
1 1/4"	B16	RB16
1 1/2"	B21	RB21
2"	B26 ¹	RB26 ¹
2 1/2"	B31	---
3"	B36	---

 ¹ No se utilice con abrazaderas Boss™ #250, #275 o #306.

Spuds Hembra Boss™ con Sello de Arandela



Rosca Medida	Acero Platinado y / o Hierro # de Parte	Acero Inoxidable 316 # de Parte
3/8"	CC	---
1/2"	B3	---
3/4"	B8	RB8
1"	B13	RB13
1 1/4"	B18	RB18
1 1/2"	B23	RB23
2"	B28	RB28
2 1/2"	B33	---
3"	B38	---

Spud Macho Boss™ con Sello de Arandela

Rosca	Acero Platinado o Hierro # de Parte
3/8"	WMC ¹
1/2"	WM3 ¹
3/4"	WM8 ¹
1"	WM13 ¹
1 1/4"	WM18 ²
1 1/2"	WM23 ²
2"	WM28 ²
3"	WM38 ²

¹ Acero platinado.

² Hierro platinado.



D

Spud Doble Boss™ con Sello de Arandela

Rosca	Acero Platinado o Hierro # de Parte
3/8"	---
1/2"	DB3 ¹
3/4"	DB13 ¹
1"	DB13 ¹
1 1/4"	DB23 ²
1 1/2"	DB23 ²
2"	DB28 ²
3"	DB38 ²

¹ Acero platinado.

² Hierro platinado.

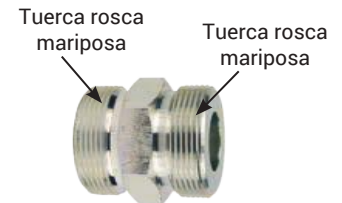

Arandelas Boss™

Medida	Klingsil® C-4401 Hule de Nitrilo sin Asbesto # de Parte
3/8"	WBC
1/2"	W2
3/4"	W12
1"	W12
1 1/4"	W17
1 1/2"	W17
2"	W27
2 1/2"	W32
3"	W37



Vástago Macho Boss™

Características:

- Recomendado para servicio de vapor mayor a 450°F (232°C).
- Utilice con abrazaderas Boss™ de las páginas 130 - 131, para etiquetas y cinta de seguridad vea las páginas 1175 - 1176.

D



Acero platinado



Hierro platinado



Acero inoxidable 316



Latón

Manguera x NPT Medida	Acero Platinado # de Parte	Medida	Hierro Platinado # de Parte
1/4" X 1/8"	MS4X2	---	---
1/4" X 1/4"	MSA	---	---
1/4" X 3/8"	MSB	---	---
3/8" X 1/4"	MS6X4	1 1/4"	MS16
3/8" X 3/8"	MSC	1 1/2"	MS21
3/8" X 1/2"	MS6X8	2"	MS26
1/2" X 1/4"	MS8X4	2 1/2"	MS31
1/2" X 3/8"	MS8X6	3"	MS36
1/2" X 1/2"	MS1	4"	MS46
1/2" X 3/4"	MS8X12	---	---
3/4" X 1/2"	MS12X8	---	---
3/4" X 3/4"	MS6	---	---
3/4" X 1"	MS12X16	---	---
1" X 3/4"	MS16X12	---	---
1" X 1"	MS11	---	---

Medida	Acero Inoxidable 316 # de Parte	Medida	Latón # de Parte
1/2"	RMS1	---	---
3/4"	RMS6	3/4"	BMS6
1"	RMS11	1"	BMS11
1 1/4"	RMS16	1 1/4"	BMS16
1 1/2"	RMS21	1 1/2"	BMS21
2"	RMS26	2"	BMS26
2 1/2"	RMS31	---	---
3"	---	3"	---



Vástago Macho LP Boss™ - Extremo Macho NPT

Medida	Acero Platinado Cédula 40 # de Parte	Acero Inoxidable Cédula 40 # de Parte	Acero Platinado Cédula 80 # de Parte
1¼"	LP16	---	LP16-80 ¹
1½"	LP21	---	LP21-80 ¹
2"	LP26	---	LP26-80 ¹
2½"	LP31	---	---
3"	LP36	RLP36	---
4"	LP46	RLP46	---
6"	LP66	---	---



D

¹ Vástagos cédula 80 que cumple con estándares NFPA 58.

Vástago Macho LP Boss™ - Extremo Biselado

Medida	Acero Platinado Cédula 40 # de Parte
2"	LPB26
3"	LPB36



Uniones de Manguera Boss™

Características:

- Los collares fueron diseñados para agarrarse de las abrazaderas Boss™.
- ¾" - 3" Hierro platinado; ½" Acero platinado.

Medida	# de Parte
½"	M1
¾"	M6
1"	M11
1¼"	M16
1½"	M21
2"	M26
2½"	M31
3"	M36



Spud Boss™ x Vástago

Material:

- Asiento: Polímero.

Rosca	Acero # de Parte
1"	GH1311
2"	GH2826



Abrazaderas Boss™

- Los tornillos utilizados en las abrazaderas Boss™ no son estándar. Varían en longitud, diámetro, rosca y dureza del material. Estos tornillos pueden reajustarse, pero no se recomienda que se reutilicen ya que están diseñados para deformarse solo una vez.
- Dixon® recomienda únicamente el uso de tornillos de repuesto enviados de fábrica.
- Los valores de torque para las abrazaderas está basado en tornillos secos. El uso de lubricante en los pernos afectará adversamente el desempeño de la abrazadera.
No lubrique los pernos, ni tuercas.
- Para secuencia de apriete, visita dixonvalve.com.



Características:

- Recomendado para servicio de más de 450°F (232°C).
- Valor de torque recomendado en ft. lbs.
- Reemplazo de pernos y tuercas disponibles, contacte a Dixon® para más información.

Tipo 2 Pernos, 2 Dedos de Agarre

D.I. Manguera	D.E. Manguera		Zinc Hierro Platinado # de Parte	Acero Inoxidable ⁴ # de Parte	Torque ft. lbs. ²	Latón # de Parte	Torque
	de	a					
¼"	36/64"	42/64"	BD ³	---	6	---	---
⅜"	44/64"	56/64"	CD ³	---	6	---	---
½"	52/64"	60/64"	DD ³	---	6	---	---
½"	60/64"	1-4/64"	B4 ³	RB4	12	BB4	10
½"	1-4/64"	1-12/64"	B5	---	12	---	---
¾"	1-10/64"	1-20/64"	BU9 ³	RBU9	21	BBU9	18
¾"	1-20/64"	1-32/64"	B9	RB9	21	---	---
¾"	1-32/64"	1-44/64"	B10 ³	---	21	---	---



Tipo 4 Pernos, 2 Dedos de Agarre

D.I. Manguera	D.E. Manguera		Zinc Hierro Platinado # de Parte	Acero Inoxidable ⁴ # de Parte	Torque ² ft. lbs.	Latón # de Parte	Torque
	de	a					
1"	1-34/64"	1-46/64"	BU14	RBU14	21	BBU14	18
1"	1-44/64"	1-60/64"	B14	RB14	21	---	---
1"	1-60/64"	2-8/64"	B15	---	21	---	---
1¼"	1-32/64"	1-50/64"	BU18	---	40	---	---
1¼"	1-50/64"	2-6/64"	BU19	---	40	---	---
1¼"	2-8/64"	2-24/64"	B19	RB19	40	---	---
1½"	1-52/64"	2"	BU22	---	40	---	---
1½"	2"	2-14/64"	B22	---	40	---	---
1½"	2-12/64"	2-24/64"	BU24	RBU24	40	---	---
1½"	2-24/64"	2-36/64"	B24	RB24	40	---	---
1½"	2-36/64"	2-48/64"	B25	---	40	---	---
2"	2-22/64"	2-34/64"	BU28	---	60	---	---
2"	2-32/64"	2-50/64"	BU29	RBU29	60	BBU29 ¹	40
2"	2-48/64"	3-4/64"	B29	RB29	60	---	---
2"	3-6/64"	3-28/64"	B30	---	60	---	---
2½"	3-6/64"	3-28/64"	BU34	---	60	---	---
2½"	3-32/64"	3-60/64"	B34	---	150	---	---
3"	3-32/64"	3-60/64"	BU35	RBU35	150	---	---
3"	3-52/64"	4-4/64"	B35	---	150	---	---
3"	4-4/64"	4-28/64"	B39	---	200	---	---



¹ Este número de parte será discontinuado una vez que se agote el inventario.

² El valor de torque aplica tanto a las abrazaderas de hierro galvanizado como a las de acero inoxidable.

³ Acero al carbón revestido.

⁴ Se recomienda utilizar lubricante de roscas cuando se trabaja con pernos y tuercas de acero inoxidable. Una ligera capa es suficiente para prevenir el desgaste.

Abrazaderas Boss™

- Los tornillos utilizados en las abrazaderas Boss™ no son estándar. Varían en longitud, diámetro, rosca y dureza del material. Estos tornillos pueden reajustarse, pero no se recomienda que se reutilicen ya que están diseñados para deformarse solo una vez.
- Dixon® recomienda únicamente el uso de tornillos de repuesto enviados de fábrica.
- Los valores de torque para las abrazaderas está basado en tornillos secos. El uso de lubricante en los pernos afectará adversamente el desempeño de la abrazadera.
No lubrique los pernos, ni tuercas.
- Para secuencia de apriete, visita dixonvalve.com.

Características:

- Recomendado para servicio de más de 450°F (232°C).
- Valor de torque recomendado en ft. lbs.
- Reemplazo de pernos y tuercas disponibles, contacte a Dixon® para más información.

Tipo 4 Pernos, 4 Dedos de Agarre

D.I. Manguera	D.E. Manguera		Zinc Hierro Platinado # de Parte	Torque Ft. Lbs.
	de	a		
1/2"	58/64"	1-2/64"	968	6
1"	1-26/64"	1-36/64"	156	21
1 1/4"	1-44/64"	1-56/64"	187	21
1 1/4"	1-56/64"	2-4/64"	206	21
1 1/2"	2"	2-8/64"	212	21
1 1/2"	2-4/64"	2-16/64"	225	40
2"	2-16/64"	2-32/64"	250 ¹	40
2"	2-32/64"	2-48/64"	275 ¹	40
2"	2-48/64"	3-4/64"	306 ¹	60
2 1/2"	3-4/64"	3-32/64"	350	60
3"	3-32/64"	3-48/64"	375	60
3"	3-48/64"	4"	401	150
3"	4"	4-12/64"	418	200
3"	4-12/64"	4-32/64"	450	200

¹ No es para ser utilizado con GF81, GB26, WF81, B26, RGF81, RGB26, BGF81, RWF81, RB26.



Tipo 6 Pernos, 3 Dedos de Agarre

D.I. Manguera	D.E. Manguera		Zinc Hierro Platinado # de Parte	Torque Ft. Lbs.
	de	a		
3"	4-16/64"	4-52/64"	BS39	150
4"	4-40/64"	5"	B45	150
4"	4-56/64"	5-16/64"	BS49	200
4"	5-16/64"	5-38/64"	BU49	200
4"	5-34/64"	5-60/64"	B49	200



Tipo 6 Pernos, 6 Dedos de Agarre

D.I. Manguera	D.E. Manguera		Zinc Hierro Platinado # de Parte	Torque Ft. Lbs.
	de	a		
6"	6-56/64"	7-24/64"	750	200
6"	7-32/64"	8"	850	200



Acoples Ground Joint con Spud Hembra para Herramienta Neumática

D



Hembra Completa

Características:

- La cabeza del vástago se ajusta a los insertos cóncavos dentro del spud.
- Sello de asiento de cobre metal-a-metal.
- Para utilizar con abrazaderas Boss™ de las páginas 130 y 131.

Estilo	Medida NPT	Acero Platinado / Hierro # de Parte
Compacto	1/2"	GDF6
	3/4"	GDF8
Trabajo pesado	3/4"	GDF10
	1"	GDF12

Vástago



Estilo	D.I. Manguera	Acero Platinado # de Parte
Compacto	1/2"	GBA45
	3/4"	GBA46
Trabajo pesado	3/4"	GBB18
	1"	GBB11

Tuerca Mariposa



Estilo	D.I. Manguera y Medidas NPT	Tuerca	Hierro # de Parte
Compacto	1/2"	1-31/64" DE x 8 HPP	J47
	3/4"		J47
Trabajo pesado	3/4"	1-47/64" DE x 8 HPP	DLB12
	1"		DLB12



Spud Hembra



Estilo	NPT Medida	Tuerca	Acero Platinado c/ Asiento de Cobre # de Parte
Compacto	1/2"	1-31/64" DE x 8 HPP	GJ65
	3/4"		GJ55
Trabajo pesado	3/4"	1-47/64" DE x 8 HPP	GDL8
	1"		GDL13

Spud Macho



Estilo	D.I. Manguera y Medidas NPT	Tuerca	Acero Platinado c/ Asiento de Cobre # de Parte
Compacto	1/2"	1-31/64" DE x 8 HPP	GJ60
	3/4"		GJ50
Trabajo pesado	3/4"	1-47/64" DE x 8 HPP	GDL7
	1"		GDL10

Spud Doble



Estilo	D.I. Manguera y Medidas NPT	Tuerca	Acero Platinado c/ Asiento de Cobre # de Parte
Compacto	1/2"	1-31/64" DE x 8 HPP	GJ75
	3/4"		GJ75
Trabajo pesado	3/4"	1-47/64" DE x 8 HPP	GDL25
	1"		GDL25

Acoples y Adaptadores para Gas LP.....	136 a 138	Manifolds y Accesorios	157 - 158
Adaptador Macho ACME x Macho NPT	136	Manifold	157
Adaptador Macho ACME x Hembra NPT.....	136	Manifold 3 en 1	157
Adaptador Macho ACME x Macho NPT en Acero..	136	Manifold Hexagonal Plano de Latón	158
Adaptador Macho ACME x Hembra NPT en Acero	136	“Y” para Compresor	158
Adaptador Hembra ACME x Macho ACME.....	136	Lubricante con Anticongelante.....	158
Hembra ACME x Macho NPT, Tuerca de Latón.....	137	Lubricante para Herramienta Neumática.....	158
Hembra ACME x Macho NP, Tuerca de Acero	137		
Acoples para Manguera estilo Clamp	137	Válvulas	159 - 161
Llave de Gancho ACME	137	Grifos de Purga Externo	157
Tapas y Tapones	138	Válvulas de Seguridad para Compresor	159
		Válvulas de Botón.....	160
Acoples para Gas Natural Licuado	139	Conexión para Tanque de Compresor	160
		Grifo de Purga con Palanca	160
Acoples Air King™	140 a 146	Válvulas de Aguja	161
Air King™ Global	140 - 141	Válvulas de Control de Flujo	161
Air King™	142 - 143		
Air King™ con Férula	144	Pistolas de Aire	162 - 166
Air King™ con Puerto para Manómetro	144	Pistolas de Aire de Seguridad	162
Acoples Air King™ Giratorios.....	144	Pistola Tipo Revolver.....	163
Férulas Air King™	145	Pistola tipo Revolver de Boquilla Extendida	163
Abrazaderas Air King™	145	Boquilla de Seguridad	163
Accesorios Air King™	146	Boquilla con Punta de Hule.....	163
		Pistola de Aire de Flujo Libre	164
		Pistolas de Aire de Alto Volumen	
Cables de Seguridad	147 - 148	y Servicio Pesado	165
		Pistola de Aire Tipo Tifón de Alto Volumen.....	166
Acoples para Sand Blast	149	Pistola de Aire con Lanza de Cañón	166
		Cople Sopleteador Neumático Industrial	166
Acoples Surelock.....	150 a 151		
		Manguera Neumática	167 - 168
Niple Serie 3500	152	Manguera de Poliuretano para Aire	167
		Ensamble de Manguera Autotenrollable	
FRL's.....	153 a 155	de Poliuretano.....	167
Lubricadores en línea	153	Ensamblados de Manguera Autoenrollable	
Filtro de Aire en línea	153	con Conexión Rápida.....	167
Filtro en línea desechable	154	Ensamble de Manguera Autoenrollable de Nylon..	168
Lubricador en línea con filtro	154	Chuck para Llantas con Bloqueo de Aire	168
Mini lubricadores en línea	154		
Mini filtro en línea	155	Calibradores para Llantas y Accesorios	169
Regulador Miniatura.....	155	Calibradores	169
		Boquilla para Inflar Llantas	169
Mofles y Venteos.....	155 - 157		
Mofle/Silenciador Neumático Súper Silencioso	155	Conexiones Giratorias.....	170
Mofle Cónico	156		
Mofle con Control de Velocidad	156	Conexiones de Vástago Doblado.....	171
Venteo de Respiración.....	156		
Mini Secador En Línea Desecante Desechable.....	157	Carretes Reelcraft.....	172 - 173



Conexiones de Instrumentación.....	174 - 177
Conectores	174
Uniones	175
Reducciones	175
Codos	175
Tees	176
Accesorios	177

E

Conexiones de Latón Tipo

SAE 45° Abocinado.....	178 - 180
Conectores	178
Uniones	179
Codos	179
Tees	180
Accesorios	180

Conexiones de Compresión 181 - 186

Conectores	181
Uniones	182
Codos	183
Tees	184
Accesorios	185 - 186

Conexiones Push-In 187 - 202

Conexiones Push-In de Latón	187 - 190
Conexiones Push-In de Acero Inoxidable.....	191 - 192
Conexiones Legris Push-In de Latón Niquelado.....	193 - 194
Conexiones Legris Push-In de Latón Niquelado/Nylon.....	195 - 197
Conexiones Legris Push-In de Nylon.....	198
Conexiones Legris Push-In Métricas con Rosca Británica	199 - 201
Kit de Conexiones Legris Push-In de Latón Niquelado/Nylon	202

Manifold Legris Modular..... 202

Válvulas 203 - 205

Mini Válvula Legris de Bola de Composite.....	203
Válvulas Legris de Descarga Rápida	203
Válvula Miniatura para Control de Flujo Legris.....	203
Válvula Roscada de Control de Flujo Legris.....	204
Válvula de Control de Flujo En-Línea Legris.....	204
Válvula Check En-Línea Legris	204
Válvula Check En-Línea Roscada Legris	204

Válvula Check Uni-Direccional de Acero Inoxidable Legris	205
--	-----

Tubing 205 - 208

Tubing de Poliuretano	205
Tubing de Polietileno	205
Tubing de Nylon	206
Tubing Legris de Nylon.....	206
Tubing de Poliuretano - Durómetro 95	207
Tubing de Fluoropolímero FEP 140	207
Rollo de Tubing para Frenos de Aire D.O.T.	208

Conexiones D.O.T..... 208 - 219

Conexiones D.O.T. Push-In.....	208 - 209
Conexiones Legris D.O.T Push-In.....	210 - 213
Conexiones D.O.T. para Frenos de Aire.....	214 - 217
Conexiones para Frenos de Aire de Manguera de Hule.....	218 - 220

FRLs Wilkerson 221 - 255

Filtros Miniatura Serie F03.....	221
Filtros Miniatura Serie F08.....	221
Reguladores Miniatura Serie R03	221
Regulador Miniatura Serie R08.....	222
Regulador de Agua Miniatura Serie RB3.....	222
Filtro/Regulador Miniatura Serie BB3	222
Filtro / Regulador Miniatura Serie B08.....	223
Lubricador Miniatura Serie L03.....	223
Lubricador Miniatura Serie L08.....	223
Unidades de Combinación Miniatura Serie C03	224
Unidades de Combinación Miniatura Serie C08	224
Filtro Compacto para Línea de Aire Serie F16	225
Filtro Compacto para Línea de Aire Serie F18	225
Filtro para Línea de Aire Estándar Serie F26.....	225
Filtros para Línea de Aire Estándar F28	226
Filtro para Línea de Aire Jumbo Serie F30.....	226
Filtro para Línea de Aire Jumbo Serie F35.....	226
Filtro Coalescente Compacto Serie M16.....	227
Filtro Coalescente Compacto Serie M18.....	227
Filtro Coalescente Estándar Serie M26.....	227
Filtro Coalescente Estándar Serie M28.....	228
Filtro Coalescente Jumbo Serie M30	228
Filtro Coalescente para Trabajo Pesado Serie M35.....	229
Secador Manual En-Línea Serie X03	230
Reguladores de Aire con Indicador Serie R21.....	230
Reguladores Compactos Serie R16.....	231
Reguladores Compactos para Alta Presión R16 ...	231
Reguladores Compactos Serie R18.....	231





Reguladores Estándar Serie R26.....	232	Manómetros con Armazón de Acero	
Reguladores Estándar para Alta Presión R26.....	232	Inoxidable Rellenos de Glicerina.....	261
Reguladores Estándar Serie R28.....	233	Manómetros con Armazón de Plástico	
Reguladores de Alto Flujo Serie-R30.....	233	ABS Rellenos de Glicerina.....	261
Reguladores para Alta Presión y		Manómetro Mixto para Medir Presión y Vacío	262
Alto Flujo Serie R30.....	233	Vacuómetros.....	262
Reguladores para Flujo Alto Serie R40.....	234	Manómetros de Latón para Procesos de Soldar ...	262
Reguladores para Alta Presión y		Manómetro Digital.....	263
Alto Flujo Serie R40.....	234	Sifón para Manómetro de Vapor de 180°.....	263
Filtro / Regulador Compacto Serie CB6.....	235	Termómetros Bimetálicos.....	264
Filtro / Regulador Compacto Serie B18.....	235	Termómetro Bimetálicos de Bolsillo	265
Filtro / Regulador Compacto Serie B28.....	236	Termómetros con Superficie	
Lubricadores Compactos EconOmist® Serie L16 .	236	Magnética de Montaje.....	265
Lubricadores EconOmist® Compacto Serie L18 ...	237	Thermo Pozos Roscados de	
Lubricador Estándar EconOmist® Serie L26.....	237	Acero Inoxidable 316.....	265
Lubricador EconOmist® Estándar Serie L28.....	238	Conexiones Dixon para Minería	265
Lubricadores EconOmist® Estándar Serie L30	238		
Lubricadores EconOmist® Estándar L40 y L50	239	Válvula de Seguridad Serie SCV.....	266 – 267
Unidades Compactas Combinadas Serie C16	239		
Unidades Compactas Combinadas Serie C18	240	Receptor Manifold.....	268 – 269
Unidades Combinadas Estándar Serie C26	240	Receptor de Aire ASME con Dispositivo de	
Unidades Combinadas Estándar Serie C28	241	Seguridad King Whipsock para Manguera.....	268
Unidades Jumbo Combinadas Serie C31.....	241	Manifold Receptor de Aire ASME con	
Unidades Combinadas Serie D18	242	Conexiones y Filtro Watts	268
Unidades Combinadas Serie D28	242	Manifold Receptor de Aire ASME	269
Unidad de Combinación con Marco			
de Protección Serie C31	243		
Filtro Mofle de Escape Serie F23.....	243		
Purga automática Serie X02	244		
Válvulas de Bloqueo	244		
Accesorios para Filtros	245 – 248		
Accesorios para Reguladores.....	249 – 250		
Accesorios para Lubricadores	251 – 253		
Accesorios para Filtros/Reguladores.....	254 – 255		
Mostrador de FRL's Wilkerson	255		
Manómetros Dixon	256 – 265		
Manómetros de Proceso.....	256		
Manómetro de Presión para Contratista.....	256		
Manómetros Secos Estándar	257		
Manómetros Secos FlutterGuard	258		
Manómetros de Acero Inoxidable			
para Montaje en Tablero	258		
Manómetros Secos de Acero Inoxidable	259		
Manómetros con Glicerina de Acero Inoxidable....	259		
Manómetros con Glicerina Fabricados			
Totalmente de Acero Inoxidable	260		
Manómetros de Latón Rellenos con Glicerina.....	260		

Acoples y Adaptadores para Gas LP

Especificaciones:

- Este producto cumple o excede los requerimientos de la Asociación de Gas Comprimido (CGA), la Asociación Nacional de Protección contra Incendios (NFPA), la Asociación de Gas de Canadá, la Sociedad Americana de Ingenieros Mecánicos (ASME) y Underwriters Laboratories (UL).

Adaptador Macho Acme x Macho NPT



ME217

ME233



ME502-12/8

ME503-16

Macho Acme	Macho NPT	Hembra NPT	Latón # de Parte
1 3/4"	1 1/4"	--	ME217
2 1/4"	1 1/4"	--	ME233
2 1/4"	1 1/2"	1"	ME502-12/8 ¹
3 1/4"	2"	--	ME503-16

¹ Roscas duales - macho exterior / hembra interior.

Adaptador Macho Acme x Hembra NPT



Macho Acme	Hembra NPT	Latón # de Parte
1 3/4"	1"	ME214
3 1/4"	2"	ME252-16

Adaptador Macho Acme x Macho NPT



ME217S

ME503S-16

Macho Acme	Macho NPT	Acero # de Parte
1 3/4"	1 1/4"	ME217S
2 1/4"	1 1/4"	ME233S
3 1/4"	2"	ME503S-16

Adaptador Macho Acme x Hembra NPT



Macho Acme	Hembra NPT	Acero # de Parte
3 1/4"	2"	ME252S-16

Adaptador Hembra Acme x Macho Acme



Latón

Acero

Hembra Acme	Macho Acme	Material	# de Parte
3 1/4"	1 3/4"	Latón	ME612
3 1/4"	1 3/4"	Acero	ME612S



Acoples y Adaptadores para Gas LP

Hembra Acme x Macho NPT, Tuerca de Latón

Hembra Acme	Macho NPT	Material	# de Parte
1 3/4"	1"	Tuerca latón, Niple latón	ME112
2 1/4"	1 1/4"	Tuerca latón, Niple latón	ME120
2 1/4"	1 1/4"	Tuerca latón, Niple acero	ME120S
3 1/4"	2"	Tuerca latón, Niple acero	ME130



ME112 ME120



ME130

Hembra Acme x Macho NPT, Tuerca de Acero

Hembra Acme	Macho NPT	Acero # de Parte
1 3/4"	1"	ME112S
2 1/4"	1 1/4"	ME121S
3 1/4"	2"	ME130S



ME112S ME121S



ME130S

Empaques Acme

Medida	Nitrilo # de Parte
1 3/4"	MEW2
2 1/4"	MEW5
3 1/4"	MEW6



Acoples para Manguera con Abrazadera

Características:

- Las secciones de la abrazadera y barbas están hechas de acero y hierro dúctil.
- Medidas 32B y 32S brindan una hembra Acme giratoria para eliminar la necesidad de añadir peso adicional para el ensamble de la manguera.

Barba	Medida Rosca	Material	# de Parte
1"	1" Macho NPT	Niple acero, abrazadera 2-piezas hierro dúctil	ME3162-16
1 1/4"	1 1/4" Macho NPT	Niple acero, abrazadera 2-piezas hierro dúctil	ME3162-20
1 1/2"	1 1/2" Macho NPT	Niple acero, abrazadera 2-piezas hierro dúctil	ME3162-24
2"	2" Macho NPT	Niple acero, abrazadera 2-piezas hierro dúctil	ME3162-32
2"	3 1/4" Hembra Acme	Niple acero, tuerca latón, abrazadera 2-piezas hierro dúctil	ME3162-32B
2"	3 1/4" Hembra Acme	Niple acero, tuerca acero, abrazadera 2-piezas hierro dúctil	ME3162-32S



ME3162-20



ME3162-32B

Llave de Gancho Acme

Características:

- Utilizada en conexiones de 1 3/4", 2 1/4", 3 1/4" y 4 1/4"

Aluminio # de Parte
MEP120B



Tapas y Tapones para Manguera de Gas LP



ME229



ME441F



Tapa de Metal

Rosca Hembra Acme	Descripción	Material	# de Parte
1 3/4"	Tapa con anillo y cadena	Latón	ME229-1
1 3/4"	Tapa con anillo y cadena	Acero	ME229S-1
2 1/4"	Tapa con perilla de tapón, anillo y cadena	Latón	ME431F-1
2 1/4"	Tapa con perilla de tapón, anillo y cadena	Acero	ME431FS-1
3 1/4"	Tapa con perilla de tapón, anillo y cadena	Latón	ME441F-1
3 1/4"	Tapa con perilla de tapón, anillo y cadena	Acero	ME441FS-1

Tapa de Plástico



ME109-1



ME109-NH3-1

Rosca Hembra Acme	Descripción	Plástico # de Parte
1 3/4"	Tapa con anillo y cadena, amarillo	ME109-1
1 3/4"	Ensamble de tapa con cadena, para servicio anhidro	ME109-NH3-1

Tapón de Plástico



ME179-1



ME180-1



ME181-1

Roscas Macho Acme	Descripción	Plástico # de Parte
1 3/4"	Ensamble de tapón con sello y cadena, amarillo	ME179-1
2 1/4"	Ensamble de tapón con sello y cadena, amarillo	ME180-1
3 1/4"	Ensamble de tapón con sello y cadena, amarillo	ME181-1



Acoples para Gas Natural Licuado

Aplicación:

- Transferencia de gas natural licuado (LNG) criogénico a equipo de transporte como tanques de carga, tanques portátiles e instalaciones de producción de LNG.

Medidas:

- 2", 3"

Características:

- Diseño con extremo fijo para roscar a tubería de autotanque, manifold, salida de tubería o conexión de tubería.
- El empaque PTFE reduce la fuerza necesaria para hacer la conexión.
- Se conecta martillando las roscas acme de la tuerca dentro del extremo fijo.
- Extremo de manguera diseñado para rosca hembra NPT adherida a un extremo de manguera.
- El anillo mantiene la tuerca de la conexión en su lugar para fácil conexión.
- Las orejas del extremo para manguera están intencionadas para martillos o dispositivos similares antichispa.

Materiales:

- Cuerpo: Latón.
- Sello: PTFE.

Especificaciones:

- Compatible con acoples LNG que cumplan los lineamientos CGA.
- Temperaturas bajas de **-320°F (-196°C)** a presiones de transferencia LNG estándar.
- Presión de trabajo de **450 PSI** con factor de seguridad 4:1.

Aprobación:

- Cumple con lineamientos CGA V-6 LNG-30.

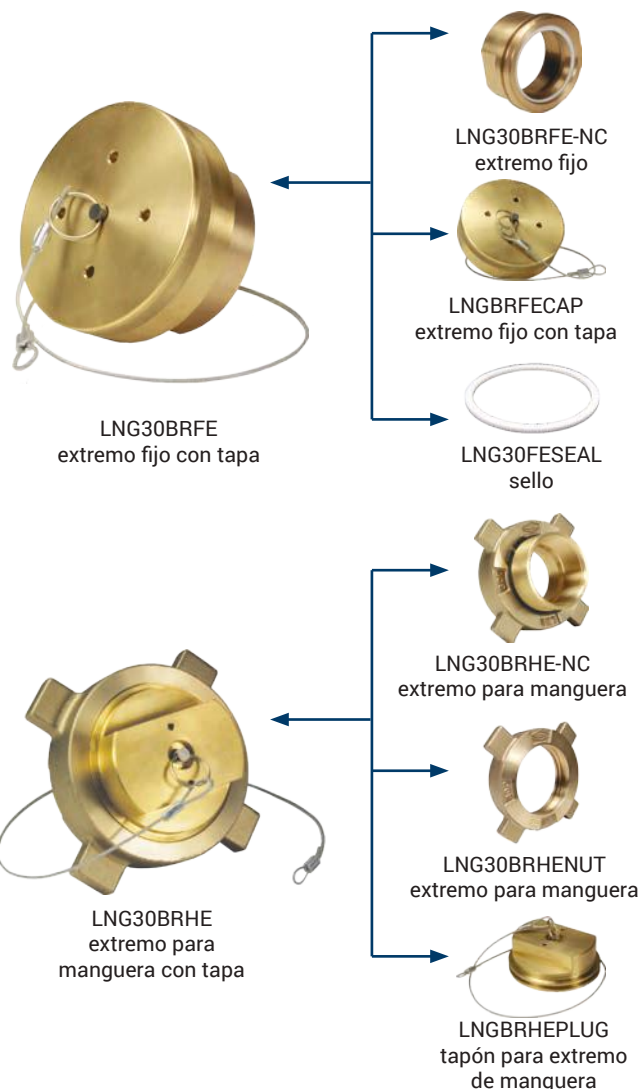

E

Medida	Descripción	# de Parte
2"	LNG30 extremo fijo con rosca hembra NPT de 2" / tapa con cable de retención	LNG20BRFE
3"	LNG30 extremo fijo con rosca hembra NPT de 3" / tapa con cable de retención	LNG30BRFE
3"	LNG30 extremo fijo con rosca hembra NPT de 3"	LNG30BRFE-NC
3"	LNG30 Sello PTFE	LNG30FESEAL
---	Tapa para LNG30BRFE y LNG20BRFE	LNGBRFECAP

Medida	Descripción	# de Parte
2"	LNG30 extremo para manguera con rosca hembra NPT de 2" / con tapón y retenedor	LNG20BRHE
3"	LNG30 extremo para manguera con rosca hembra NPT de 3" / con tapón y retenedor	LNG30BRHE
2"	LNG20 extremo para manguera con rosca hembra NPT de 2"	LNG20BRHE-NC
3"	LNG30 extremo para manguera con rosca hembra NPT de 3"	LNG30BRHE-NC
3"	LNG30 tuerca giratoria	LNG30BRHENUT
---	Tapón para LNG30BRHE y LNG20BRHE	LNGBRHEPLUG



Conexiones Globales Air King™

Características:

- Incluye clip de seguridad y sello de hule, # de Parte AWR4.
- Presión de trabajo: **150 PSI** a temperatura ambiente **70°F (21°C)**.
- Puede utilizarse con abrazaderas Boss, páginas 130 y 131.
- No deben utilizarse en servicio con vapor.
- Debe utilizar los clips de seguridad, los clips de seguridad son para todas las medidas de acoples de 2-orejas y 4-orejas Air King™, vea la página 146.



2-Garras Extremo de Manguera



GAM6

Medida	Acero Platinado # de Parte	Latón # de Parte
3/8"	---	GABH
1/2"	GAM1	GAB1
3/4"	GAM6	GAB6
1"	GAM11	GAB11

2-Garras Extremo Macho NPT



GAB7

Medida	Acero Platinado # de Parte	Latón # de Parte
1/2"	GAM2	GAB2
3/4"	GAM7	GAB7
1"	GAM12	GAB12

2-Garras Extremo Hembra NPT



GAM13

Medida	Acero Platinado # de Parte	Latón # de Parte
1/2"	GAM3	GAB3
3/4"	GAM8	GAB8
1"	GAM13	GAB13

2-Garras Extremo Ciego



GAM0

Acero Platinado # de Parte	Latón # de Parte
GAM0	GAB0

2-Garras Conexión Triple



GAM10

Acero Platinado # de Parte	Latón # de Parte
GAM10	GAB10



Air King™ se utiliza únicamente para servicio de aire y agua solamente. Precaución: ¡Nunca utilice los acoples Air King™ para servicio de vapor! En ninguna parte de este catálogo se menciona que este acople es apto para servicio con manguera de vapor.

E



Acoples Globales Air King™

4-Garras Extremo de Manguera

Medida	Acero Platinado # de Parte
1 ¼"	GAM16
1 ½"	GAM21
2"	GAM26



GAM21

E

4-Garras Extremo Hembra NPT

Medida	Acero Platinado # de Parte
1 ¼"	GAM18
1 ½"	GAM23
2"	GAM28



GAM23



Air King™ se utiliza únicamente para servicio de aire y agua solamente. Precaución: ¡Nunca utilice los acoples Air King™ para servicio de vapor! En ninguna parte de este catálogo se menciona que este acople es apto para servicio con manguera de vapor.

Conexiones Air King™

- El uso de clips de seguridad Air King™ es necesario para asegurar que los acoples universales no se desconecten por accidente. Esto garantiza que los acoples estén adecuadamente conectados, ya que el clip no pasará entre los agujeros, acoplando las uñas o dedos hasta que los acoples estén asegurados en su lugar. Solo un clip de seguridad Air King™ se requiere para cada acople universal Air King™.

Características:

- Pueden utilizarse con férulas Air King™.
- Incluye clip de seguridad.
- Presión de trabajo: **150 PSI** a temperatura ambiente **70°F (21°C)**.
- Sello de hule, # de Parte AWR4.
- Cumple los requerimientos especificados en A-A-59553 descripción comercial Mil Spec. WWC-633D.

2-Garras Extremo para Manguera



Medida	Hierro # de Parte	Latón # de Parte	Acero Inoxidable 316 # de Parte
3/8"	AMH ¹	---	RAMH
1/2"	---	---	RAM1
5/8"	AM5	AB5	---
3/4"	---	---	RAM6
1"	---	---	RAM11

2-Garras Extremo Macho NPT



Medida	Hierro # de Parte	Latón # de Parte	Acero Inoxidable 316 # de Parte
1/4"	AMB1	ABB1	---
3/8"	AMB	ABB	RAMB
1/2"	---	---	RAM2
3/4"	---	---	RAM7
1"	---	---	RAM12

2-Garras Extremo Hembra NPT



Medida	Hierro # de Parte	Latón # de Parte	Acero Inoxidable 316 # de Parte
1/4"	AMC1	ABC1	---
3/8"	AMC	ABC	RAMC
1/2"	---	---	RAM3
3/4"	---	---	RAM8
1"	---	---	RAM13

¹ Fundición global.



Air King™ se utiliza únicamente para servicio de aire y agua solamente. Precaución: ¡Nunca utilice los acoples Air King™ para servicio de vapor! En ninguna parte de este catálogo se menciona que este acople es apto para servicio con manguera de vapor.

Conexiones Air King™

2-Garras Extremo Ciego

Hierro # de Parte	Latón # de Parte	Acero Inoxidable 316 # de Parte
---	---	RAM0



2-Garras Conexiones Triples

Hierro # de Parte	Latón # de Parte
AM10	---



4-Garras Extremo para Manguera

Medida	Hierro # de Parte	Latón # de Parte
1 ¼"	---	AB16 ¹
1 ½"	---	AB21 ¹
2"	---	AB26



¹ Este producto sera descontinuado cuando se acaba el stock.

4-Garras Extremo Hembra NPT

Medida	Hierro # de Parte	Latón # de Parte
1 ¼"	---	AB18 ¹
1 ½"	---	AB23 ¹
2"	---	AB28



¹ Este producto será descontinuado cuando se acaba el stock.



Air King™ se utiliza únicamente para servicio de aire y agua solamente. Precaución: ¡Nunca utilice los acoples Air King™ para servicio de vapor! En ninguna parte de este catálogo se menciona que este acople es apto para servicio con manguera de vapor.

E



Acople Air King™ con Férula

Características:

- Presión de trabajo: **150 PSI** a temperatura ambiente **70°F (21°C)**.
- El diseño brinda un acoplamiento de manguera fácil, rápido y efectivo.
- La férula puede ser crimpada o suajada.
- Para servicio de aire y agua solamente.



Medida	D.E. Manguera		Hierro # de Parte	Acero Inoxidable 316 # de Parte
	de	a		
1/2"	54/64"	1-2/64"	AM1WF	RAM1WF
3/4"	1-4/64"	1-22/64"	AM6WF	RAM6WF
1"	1-18/64"	1-34/64"	AM11WF-1	---
1"	1-30/64"	1-46/64"	AM11WF	---
2"	2-28/64"	2-40/64"	AM26WF	---

Acople Air King™ con Puerto para Manómetro

Características:

- Perforación 1/4" NPT para manómetro.
- El manómetro se vende por separado.



Medida	Hierro # de Parte	Acero Inoxidable 316 # de Parte
3/4"	AM7T	RAM7T

Acoples Air King™ Giratorios

Extremo Giratorio para Manguera

Características:

- Presión de trabajo: **150 PSI** a temperatura ambiente **70°F (21°C)**.
- Se intercambia con conexiones Air King™.
- Incluye una junta que gira bajo presión, previniendo dobleces en la manguera.
- Para trabajo pesado.
- Para servicio de agua y aire solamente.



Medida	Hierro # de Parte
3/4"	AM6SWIV

Extremo Giratorio Macho NPT

Medida	Hierro # de Parte
1/2"	AM2SWIV
3/4"	AM7SWIV

Extremo Giratorio Hembra NPT

Medida	Hierro # de Parte
3/4"	AM8SWIV



Air King™ se utiliza únicamente para servicio de aire y agua solamente. Precaución: ¡Nunca utilice los acoples Air King™ para servicio de vapor! En ninguna parte de este catálogo se menciona que este acople es apto para servicio con manguera de vapor.



Férulas Air King™

Características:

- Aspecto compacto de bajo perfil y de máxima retención.
- Diseño liviano.
- Puede ser crimpado.
- Diseñado para ser utilizado con conexiones Air King™ globales en páginas 140.
- Visita dixonvalve.com para más información sobre dimensiones y especificaciones.

Medida	D.I. Férula	Acero Platinado # de Parte
½"	0.906"	CCF0906
	1.120"	CCF1120
¾"	1.149"	CCF1149
	1.190"	CCF1190
	1.218"	CCF1218
	1.246"	CCF1246
	1.438"	CCF1438
1"	1.469"	CCF1469
	1.500"	CCF1500
	1.531"	CCF1531



E



Abrazaderas Air King™

Características:

- Los valores de torque para abrazaderas están basados en pernos secos.
- Para utilizar con conexiones Air King™ de las páginas 142 y 143.



D.I. Manguera	D.E. Manguera de a		Hierro Platinado # de Parte	Torque ft. lbs.
½"	1"	1-12/64"	A4	6
¾"	1-8/64"	1-20/64"	A9 ²	21
1"	1-20/64"	1-32/64"	A10 ^{1,2}	21
1"	1-32/64"	1-52/64"	A14	21



¹ Puede ser utilizada en partes GAM6 y GAM11.

² Acero al carbón de fundición revestida.



Air King™ se utiliza únicamente para servicio de aire y agua solamente. Precaución: ¡Nunca utilice los acoples Air King™ para servicio de vapor! En ninguna parte de este catálogo se menciona que este acople es apto para servicio con manguera de vapor.

Accesorios Air King™

Características:

- El uso de clips de seguridad Air King™ es necesario para asegurar que los acoples universales no se desconecten por accidente.
- Un clip de seguridad Air King™ se requiere para cada acople universal Air King™.
- Se vende en paquetes solamente.

Clip de Seguridad Estándar

Características:

- La misma medida de clip puede ser utilizada para todas las medidas de acoples.



Diámetro de Cable	# de Parte	Cantidad
.080	AC1	25

Pin de Seguridad

Características:

- Para trabajo pesado.



Diámetro de Cable	# de Parte
.058	AKSP1
.091	AKSP25

Cable Sintético

Características:

- Cable sintético.
- Misma medida para todos los acoples.



de Parte
ACL8

Empaque de 2-Garras

Características:

- Acoples de 2 garras utilizan la misma medida de empaque, # de Parte AWR4, AWS6.
- Rango de temperatura para hule: -20°F a 160°F (-29°C a 71°C).
- Rango de temperatura para neopreno: -20°F a 190°F (-29°C a 88°C).
- El neopreno es resistente al aceite.



AWR4



AWS6

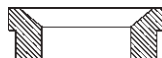

Material	Estilo	# de Parte
Hule	2 garras	AWR4 ¹
Neopreno	2 garras	AWS6

¹ Hecho de estireno-butadieno (SBR).

Empaque de 4-Garras

Características:

- Rango de temperatura de hule: -20°F a 160°F (-29°C a 71°C).
- Acoples de 4 garras utilizan la misma medida de empaque.



Material	Estilo	# de Parte
Hule	4 garras	AWR14

E



Cable de Seguridad King

Características:

- Debe instalarse en posición totalmente extendida.
- El cable pasa sobre las conexiones para brindar estabilidad a la unión de mangueras.
- Extremos de cable con acción por resorte abren fácilmente para un agarre firme de los acoples en la manguera.
- No requiere de herramientas - fácil de instalar y remover.
- Los cables se envían con etiquetas de seguridad adheridas.
- Altamente resistente al óxido y corrosión.
- Salida manguera-a-manguera o manguera-a-herramienta.
- Presión máxima de operación: **200 PSI**
- Minimiza los daños al equipo y accidentes a los operadores en caso de que la manguera, acoples o abrazaderas presenten fallas o cuando haya una separación accidental.

Materiales:

- Para WB1, WB3, WA2, WA4, WSR1, WSR3, WSR2, WSR4, WSR1C, WB1C, WSR1E:
Cable: Acero al carbón galvanizado
Férulas: Aluminio
Resortes: Acero al carbón galvanizado
- Para WB1SS, WA2SS, WSR1SS, WSR2SS:
Cable: Acero inoxidable 304
Férulas: Cobre
Resortes: Acero inoxidable 304
- Para WA2B:
Cable: Acero al carbón galvanizado
Férulas: Cobre
Resortes: Acero al carbón galvanizado

E

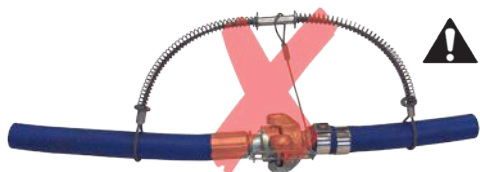

Instalación incorrecta



Instalación correcta

Servicio de Manguera-a-Herramienta



Extremo manguera

Extremo herramienta

D.I. Manguera	Cable	Longitud	Presión Máxima de Trabajo (PSI)	Acero # de Parte	Acero Inoxidable # de Parte
1/2" - 1 1/4"	1/8"	20 1/4"	200	WSR1	WSR1SS
1/2" - 2"	3/16"	28"	200	WSR3	---
1 1/2" - 3"	1/4"	38"	200	WSR2	WSR2SS
4"	3/8"	44"	200	WSR4	---

Servicio de Manguera-a-Manguera



Extremo manguera

Extremo manguera

E

D.I. Manguera	Cable	Longitud	Presión Máxima de Trabajo (PSI)	Acero # de Parte	Acero Inoxidable # de Parte
½" - 1¼"	1/8"	20¼"	200	WB1	WB1SS
½" - 2"	3/16"	28"	200	WB3	---
1½" - 3"	1/4"	38"	200	WA2	WA2SS
4"	3/8"	44"	200	WA4	---

Opciones para Cable de Seguridad King



WB1C - WB1 Cuerda de disparo con clip de seguridad.



WSR1E - WSR1E con ojo marino de acero inoxidable.



D.I. Manguera	Cable	# de Parte	Descripción	Presión Máxima de Trabajo PSI
½" - 1¼"	1/8"	WSR1C	WSR1 con clip de seguridad y cuerda para acoples Air King™	200
½" - 1¼"	1/8"	WB1C	WB1 con clip de seguridad y cuerda para acoples Air King™	200
½" - 1¼"	1/8"	WSR1E	WSR1 con ojo marino de acero inoxidable usado para conectar el cable a una herramienta	200
1½" - 3"	1/4"	WA2B	WA2 con férula de bronce/cobre para condiciones ambientales especiales	200

Acoples para Sand Blast (Chorro de Arena)

Aplicaciones:

- Diseñados para usarse en mangueras sand blast.

Características:

- Incluye con tornillos
- Los sujetadores de boquilla tienen una rosca NPSM de 1 ¼".
- Valuado para **110 PSI** a temperatura ambiente **70°F (21°C)**.
- *El equipo para Sand Blast debe tener cables de seguridad King para manguera (página 147 y 148) y clips de seguridad para acoples de manguera.*



Instalación:

- 1) El extremo de la manguera debe tener un corte escuadra (ángulo recto) que encaje adecuadamente contra la terminal de metal.
- 2) Sosteniendo firmemente la manguera, inserte los tornillos y enrósquelos totalmente, apretados de forma encontrada (**180°**) para que el acople quede centrado.
- 3) Después de haber puesto todos los tornillos, verifica que no hayan penetrado totalmente el espesor de la manguera.
- 4) En los acoples rápidos, utilice clips de seguridad.

E

Acople Rápido

Tamaño Manguera	D.E. Manguera	Latón (Latón) # de Parte	Aluminio # de Parte
3/4"	1-1/2"	BSB75	ASB75
1"	1-7/8"	BSB100	ASB100
1-1/4"	2-5/32"	BSB125	ASB125
1-1/2"	2-3/8"	BSB150	ASB150



Sujetador de Boquilla

Tamaño Manguera	D.E. Manguera	Latón (Latón) # de Parte	Aluminio # de Parte
3/4"	1-1/2"	BNH75	ANH75
1"	1-7/8"	BNH100	ANH100
1-1/4"	2-5/32"	BNH125	ANH125
1-1/2"	2-3/8"	BNH150	ANH150



Acople Roscado

Tamaño Manguera	Latón (Latón) # de Parte	Aluminio # de Parte
1-1/4"	BSC125	ASC125
1-1/2"	BSC150	ASC150



Partes de Repuesto

# de Parte	Descripción
SBG	Empaque de reemplazo de nitrilo negro
USBG	Empaque de reemplazo de uretano
SBCS	Tornillo de reemplazo, se vende en múltiplos de 8



Acoples "Surelock"

Aplicaciones:

• El Acople Surelock es un acople multi-propósito para agua y aire, comúnmente es usado en la construcción y en minería. Este acople se vuelve indispensable donde la facilidad, economía, seguridad y velocidad del trabajo son una prioridad. Hay acoples disponibles en tamaños desde 3/8" hasta 2". El empaque de presión activado permite un fácil acoplamiento (menos de 15 libras de fuerza son requeridas para conectar el acople) y los empaques sellan ante la introducción de presión a la línea.

Características:

- Cuerpo: SG Hierro AS1831 400-250-12.
- Sello de fuelle: Hule natural (Patente pendiente), otro material de sello disponible bajo requerimiento.
- Presión de trabajo: **500 PSI** a temperatura ambiente **70°F (21°C)**.
- Los clips de seguridad son requeridos como precaución.
- Incluyen clips de seguridad.



Acople con Extremo para Manguera



Cabeza	Tamaño	# de Parte
Chica	3/8"	SL038H
	1/2"	SL050H
	3/4"	SL075H
	1"	SL100H
Mediana	1-1/2"	SL150H
	2"	SL200H

Acople con Extremo Macho NPT



Cabeza	Tamaño	# de Parte
Chica	3/8"	SL038M
	1/2"	SL050M
	3/4"	SL075M
	1"	SL100M
Mediana	1-1/2"	SL150M
	2"	SL200M

Acople con Extremo Hembra NPT



Cabeza	Tamaño	# de Parte
Chica	3/8"	SL038F
	1/2"	SL050F
	3/4"	SL075F
	1"	SL100F
Mediana	1-1/2"	SL150F
	2"	SL200F

Acoples "Surelock" con Férula

Aplicaciones:

• Su diseño universal proporciona un rápido, fácil y efectivo acople de manguera de aire.

Características:

- Férula exclusiva que puede ser crimpada o suajada. Consulte página 1271 para recomendaciones de crimpado.
- Dixon® recomienda que todos los ensambles de manguera sean probados de acuerdo a los procedimientos de prueba de la R.M.A.
- Presión de trabajo: **500 PSI** a temperatura ambiente **70°F (21°C)**.
- Para servicio de aire y agua únicamente.



Cabeza	Tamaño	D.E. Manguera		# de Parte
		desde	hasta	
Chica	1/2"	1/2"	1-2/64"	SL050CR
	3/4"	3/4"	1-22/64"	SL075CR
	1"	1"	1-46/64"	SL100CR



Accesorios "Surelock"

Terminales Ciegas

Cabeza	Tamaño	# de Parte
Chica	½" a 1"	SL00
Mediana ¹	1½" a 2"	SL01

* La terminal ciega mediana viene con tapón tubo NPT de 1"



Terminal ciega
chica



Terminal ciega
mediana¹

Conectores de Tres Vías

Cabeza	Tamaño	# de Parte
Chica	½" a 1"	SL09
Mediana ¹	1½" a 2"	SL10

* La terminal ciega mediana viene con tapón tubo NPT de 1"



Conector tres vías
chico



Conector tres vías
mediano ¹

Empaques de Hule Natural

Cabeza	Tamaño	# de Parte
Chica	½" a 1"	SLR1
Mediana	1½" a 2"	SLR2



SLR2

Clip de Seguridad



Precaución: El uso de un clip de seguridad es necesario para que los acoples Surelock no se desconecten accidentalmente, esto garantiza una conexión adecuada dado que el pin no pasará por ambos acoples hasta que estos estén debidamente alineados.

# de Parte	Cantidad por Caja
SLP1	25



Niple de Acero Serie 3500

Características:



- Presión de trabajo: **600 PSI** a temperatura ambiente **70°F (21°C)**.
- *Para servicio de aire y agua.*
- La vibración constante generada por las perforadoras neumáticas, los martillos neumáticos, rompepavimento, etc; destruyen los acoplamientos de manguera. Para protegerlos, conecte un extremo corto (entre 3" y 10") de manguera a la herramienta mediante el niple de acero termotratado "No.3500" que resiste las vibraciones por un periodo más prolongado. Conecte el otro extremo de la manguera a la fuente de aire mediante una conexión rápida. La manguera debe quedar conectada de forma permanente a la herramienta y debe tener el mismo diámetro que la manguera de alimentación (compresor).

Macho Roscado



Medida de Manguera	Macho NPT	Acero Galvanizado # de Parte
1/4"	1/8"	3501
1/4"	1/4"	3502
1/4"	3/8"	3504
3/8"	1/4"	3505
3/8"	3/8"	3506
3/8"	1/2"	3508
1/2"	1/4"	3509
1/2"	3/8"	3510
1/2"	1/2"	3512
1/2"	3/4"	3511
3/4"	1/2"	3513
3/4"	3/4"	3514
3/4"	1"	3515
1"	3/4"	3516
1"	1"	3518

Hembra Roscada



Medida de Manguera	Hembra NPT	Acero Galvanizado # de Parte
1/4"	1/4"	3542
3/8"	1/4"	3545
3/8"	3/8"	3546
1/2"	3/8"	3550
1/2"	1/2"	3552
3/4"	3/4"	3554

Macho Roscado con Fécula

Características:

- Niple de acero galvanizado 3500 con fécula de acero al carbón.
- Puede ser crimpada o suajada.
- Perfil esbelto, de apariencia aerodinámica.



Medida de Manguera	Macho NPT	D.E. Manguera		Acero # de Parte
		de	a	
3/8"	1/4"	46/64"	50/64"	3505WF
3/8"	1/2"	46/64"	50/64"	3508WF
1/2"	1/4"	54/64"	58/64"	3509WF
1/2"	3/8"	54/64"	58/64"	3510WF
1/2"	3/4"	54/64"	58/64"	3511WF
1/2"	1/2"	54/64"	58/64"	3512WF
3/4"	3/4"	1-10/64"	1-14/64"	3514WF
1"	1"	1-30/64"	1-34/64"	3518WF
1"	1"	1-34/64"	1-38/64"	3518WF2



Lubricadores En-línea

Características:

- Protege herramientas de aire portátiles o fijas lubricando el mecanismo de la herramienta cada vez que se opera.
- Se recomienda instalar a un radio de 25 pies de la herramienta a ser lubricada.
- El disco transparente permite la inspección visual del nivel de aceite.
- El flujo de aceite se regula con un desarmador, valor mínimo de flujo de 30 SCFM.
- No es recomendado para aplicaciones de uso constante.
- Para herramientas reciprocantes.
- *Tipo de aceite a utilizar:* Cualquiera con base de petróleo, aceite ligero no-detergente (SAE 10/150SSU) que rompe en neblina, ej., Mobil DTE light u otro comparable, no utilice aceite sintético o aceites que contengan aditivos o solventes.
- Vea la página 158 para lubricante.



NPT Medida	Capacidad	Presión Máxima de Trabajo a Temperatura Ambiente (70°F)	Flujo de Aire a 70 PSI	Aluminio # de Parte
1/2"	1.4 ozs.	500 PSI	30 SCFM	PL300
3/4"	3.7 ozs.	200 PSI	70 SCFM	PL400
3/4"	11.0 ozs.	300 PSI	70 SCFM	PL400L
1"	16.0 ozs.	250 PSI	100 SCFM	PL500



Partes de Reemplazo

Descripción	# de Parte
(A) ensamble de válvula para ajuste	851661
(B) empaque para válvula	452531
(C) tapón de llenado	452525
(D) O-ring para tapón de llenado	700013-214
(E) disco mirilla	452532
(F) sello para disco mirilla	700013-016
(G) tuerca de seguridad para mirilla	452533

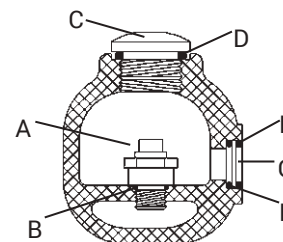

Filtro de Aire En-Línea

Características:

- Protege herramientas neumáticas pequeñas, como llaves de impacto, aprieta tuercas, rectificadores y destornilladores.
- Carcasa completa anodizada.
- Se instala directamente antes de la herramienta neumática.
- Presión máxima de trabajo: **500 PSI.**
- Rango de temperatura: **35°F a 200°F (2°C a 93°C).**
- Flujo de aire: 140 SCFM.
- Configuración macho x hembra.
- Elemento estándar de 40 micras que minimiza la caída de presión.
- Los elementos pueden ser reemplazados rápidamente.

Macho NPT	Longitud Total	Diámetro	Aluminio # de Parte
3/4"	3-13/16"	1 1/2"	9076M



E



Filtros En-línea Desechables

Características:

- Para filtración de aire, agua y aceite.
- Compacto y ligero.
- Elemento de forma cónica, brinda mejor flujo filtrante y flujo axial ininterrumpido.
- Presión máxima de trabajo: **300 PSI**.
- Rango de temperatura: **35°F a 300°F (2°C a 148°C)**.
- Elemento estándar de 40 micras que minimiza la caída de presión.



Macho NPT	Longitud Total	Hex	Flujo de Aire	Latón # de Parte
¼"	1 ½"	9/16"	20 SCFM	ASP3102-40
½"	2"	7/8"	50 SCFM	ASP3104-40

Lubricador En-Línea con Filtro

Características:

- Consiste en un filtro de partículas **9076M** con elemento de bronce sinterizado de 40 micras y lubricador **PL400** (3.7 onzas) o **PL400L** (11.0 onzas).



NPT Medida	Capacidad	Presión Máxima de Trabajo a Temperatura Ambiente (70°F)	Aluminio # de Parte
¾"	3.7 ozs.	200 PSI	PL400WF
¾"	11.0 ozs.	300 PSI	PL400LWF

Mini Lubricadores En-Línea

Características:

- Puede rellenarse instalado en la línea.
- Capacidad de aceite: ¼ onza.
- Valor de flujo: 22 SCFM a **100 PSIG**.
- Presión máxima de trabajo: **200 PSIG**.
- Temperatura máxima: **150°F (66°C)**.



Hembra NPT	Salida	Aluminio # de Parte
¼"	¼" hembra NPT	ML200
¼"	¼" macho NPT	ML200M
⅜"	⅜" macho NPT	ML300M

Mini Filtro En-Línea

Características:

- Cualquier puerto puede utilizarse como entrada.
- Elemento filtrante de 5 micras.
- Valor de flujo: 17 SCFM a **100 PSIG**.
- Presión máxima de trabajo: **200 PSIG**.
- Temperatura máxima: **175°F (79°C)**.



Hembra NPT	Macho NPT	Aluminio # de Parte
¼"	¼"	MF200

E

Elemento Filtrante de Reemplazo

Descripción	# de Parte
con O-ring	FRP-95-199



Regulador Miniatura Multipropósito No-Reparable

Características:

- Pistón de alivio que permite la reducción de la presión en la línea cuando el sistema se bloquea.
- Regulación de flujo hasta 13 SCFM.
- Flujo de izquierda a derecha.
- Rango de ajuste de presión para salida de presión de **5 a 125 PSIG**.
- Construcción y diseño compacto y ligero
- Superficies planas para uso de herramienta.
- Incluye manómetro **GC620**.



Hembra NPT	Con Manómetro # de Parte	Sin Manómetro # de Parte
¼"	R46-200RG	R46-200R

Mofle/Silenciador Neumático Súper Silencioso

Características:

- El diseño incorpora una malla 50, autolimpieza, malla de acero inoxidable en una carcasa protectora de nylon reforzado, la cual es soldada ultrasónicamente para mayor resistencia.

Especificaciones:

- Presión máxima de trabajo: **300 PSI**.
- Rango de temperatura: **35°F a 120°F (2°C a 49°C)**.

Rosca NPT	Longitud Total	Diámetro	# de Parte
1/8"	2-7/16"	13/16"	SQF-1
1/4"	2-15/64"	13/16"	SQF-2
3/8"	3-27/64"	1-1/4"	SQF-3
1/2"	3-35/65"	1-1/4"	SQF-4



Mofle (Silenciador) Cónico

Aplicación:

- Se conecta en la salida de purga de herramientas neumáticas, válvulas, cilindros y otros equipos neumáticos.

Características:

- Reduce los niveles de ruido debajo de 90 dBA bajo los estándares OSHA.
- Elemento filtrante de bronce de 40 micras.
- El elemento filtrante *no es reemplazable*.
- Presión máxima de trabajo: **300 PSI**.
- Rango de temperatura: **35°F a 300°F (2°C a 149°C)**.



E

Rosca NPT	Longitud Total	Acero Niquelado # de Parte
1/8"	1 1/8"	CMF18
1/4"	1 3/8"	CMF28
3/8"	1 1/2"	CMF38
1/2"	1 7/8"	CMF48
3/4"	2 1/4"	CMF68
1"	2 7/8"	CMF88

Mofle (Silenciador) con Control de Velocidad

Características:

- Presión máxima de trabajo: **300 PSI**.
- Rango de temperatura: **35°F a 300°F (2°C a 149°C)**.
- Brinda una variación infinita de dosificación de flujo de aire a un nivel de sonido aceptable en los puertos de escape de las válvulas.
- La velocidad de operación de un cilindro o herramienta neumática puede ser incrementada o disminuida con el tornillo de ajuste.
- El ruido es eliminado por la manga de bronce sinterizado.



Aluminio



Latón

Rosca NPT	Altura Aprox. Operación Completo	Máximo SCFM Ajustado	Latón # de Parte
1/8"	1-5/16"	20	SCM18
1/4"	1-9/16"	30	SCM28
3/8"	1 5/8"	40	SCM38
1/2"	2"	60	SCM48
3/4"	2 3/8"	70	SCM68
1"	2 1/2"	100	SCM88

Ventoeo de Respiración

Aplicaciones:

- Utilizado en cilindros de acción simple o válvulas para prevenir que la suciedad y partículas ingresen en los puertos abiertos a la atmósfera.
- Brinda alivio de vacío o igualación de presión en cajas de engranes, tanques de aceite o depósito.

Características:

- Conexión de rosca estándar para rápido ensamble y desmontaje para la limpieza.
- Inserto de acero niquelado con filtro de bronce.
- Elemento filtrante de 40 micras.
- Presión máxima de trabajo: **150 PSI**.
- Rango de temperatura: **35°F a 300°F (2°C a 148°C)**.



Rosca NPT	Longitud Total	Acero Niquelado # de Parte
1/8"	7/16"	ASP-1BV
1/4"	5/8"	ASP-2BV
3/8"	3/4"	ASP-3BV
1/2"	7/8"	ASP-4BV
3/4"	1"	ASP-6BV
1"	1-5/16"	ASP-8BV



Mini Secador En-Línea Deseccante Desechable

Aplicación:

- Ideal para pistolas (pintura, sopleteadora); se instala directamente a la pistola o al regulador mini localizado en la pistola.

Características:

- Unidad bidireccional de 1/4" NPT
- Elemento filtrante de bronce poroso de 40 micras remueve las partículas finas. Como elemento filtrante remueve vapor de aceite y como desecante absorbe el vapor de agua.



Especificaciones:

- Presión de trabajo: **125 PSI**.
- Las perlas azules desecantes disminuyen el punto de rocío a **-40°F (-40°C)** y remueven el vapor de agua; el color de la perla cambia a rosa cuando es tiempo de reemplazar el filtro/ secador.

Macho NPT	Hembra NPT	Flujo (SCFM)	Descripción	# de Parte
1/4"	1/4"	15	Paquete con 2	DFD-10

Manifold

Características:

- Puede ser montado en pared o mesa de trabajo. Distribuye con seguridad 4 líneas de manguera para el área de trabajo
- Presión máxima de trabajo: **300 PSI** a temperatura ambiente **70°F (21°C)**.
- Tapones de cabeza hexagonal de latón mostrados en la página 328. (Serie 163 Brass).

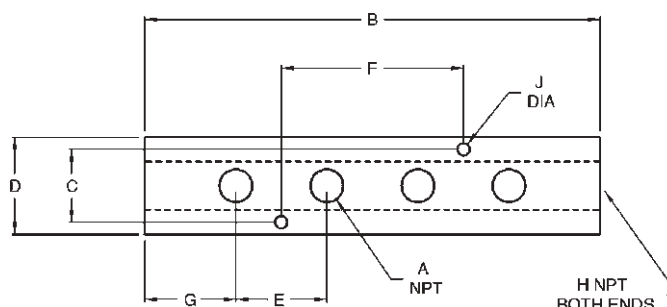

Aluminio # de Parte	A	B	C	D	E	F	G	H	J
AMF32	1/4"	7 5/8"	7/8"	1 1/4"	1 7/8"	3 3/4"	1"	3/8"	.20"
AMF42	1/4"	7 5/8"	1 1/8"	1 1/2"	1 7/8"	3 3/4"	1"	1/2"	.20"
AMF43	3/8"	8"	1 1/8"	1 1/2"	2"	4"	1"	1/2"	.20"

Manifolds 3 en 1

Características:

- Suministra aire a 3 herramientas neumáticas desde una sola manguera.
- Puede montarse en tubería, banco de trabajo o techo.
- Puede montar 3 diferentes estilos de acoples en un manifold.

(1) Entrada NPT	(3) Salidas NPT	Aluminio # de Parte
1/4"	1/4"	D3404
3/8"	1/4"	D3406
1/2"	1/4"	D3408



Grifo de Purga Externo

Aplicaciones:

- Diseñado para aplicaciones de aire y agua a baja presión.

Características:

- Presión máxima de trabajo: **150 PSI** a temperatura ambiente **70°F (21°C)**.



NPT Medida	Latón # de Parte
1/8"	D02
1/4"	D04

E



Manifold Hexagonal Plano de Latón



Características:

- Diseñado para permanecer plano en el suelo distribuyendo aire a 3 líneas de trabajo.

(1) Entrada NPT	(3) Salidas NPT	Latón # de Parte
1/4"	1/4"	3122
3/8"	1/4"	3132
3/8"	3/8"	3133

"Y" para Compresor



Características:

- Convierte un suministro sencillo a una salida dual.

Hembra Entrada NPT (1)	(2) Machos Salidas NPT	Hierro # de Parte
1"	3/4"	Y10075

Lubricante con Anti-Congelante

Aplicación:

- Previene que la línea, herramienta neumática y el lubricante se congelen.

Características:

- Puede ser vertido directamente a la herramienta neumática o en lubricadores en-línea.
- Temperatura mínima -45°F (-43°C).



Pinta



Galón

Medida	# de Parte
1 pinta	DATL016W
1 galón	DATL128W

Lubricante para Herramienta Neumática

Aplicación:

- Lubricante de alta calidad formulado para prolongar la vida útil de las herramientas de aire, cilindros y accesorios.

Características:

- Peso: 10 lbs.
- Compuesto superior en desempeño a los lubricantes comunes.
- Evita el óxido y remueve la humedad mientras lubrica.
- No corrosivo, no reactivo y no se descompone.
- Incluye tapa con vertidor para prevención de derrames.
- Se utiliza con lubricadores en línea de la página 153.



Pinta



Galón

Medida	# de Parte
1 pinta	DATL016
1 galón	DATL128



Válvulas de Seguridad para Compresor

Aplicaciones:

- Para utilizarse en compresores y servicio de aire comprimido.

Características:

- Diseñadas para proteger compresores y contenedores de sobrecargas de presión.

Especificaciones:

- Código ASME, certificadas por National Board.
- Certificación CSA B51-03.
- Temperatura máxima 400°F (204°C).

Válvulas de Seguridad de Alta Capacidad 1/2" Macho NPT

Características:

- Cuerpo de latón con esfera de acero inoxidable sobre un asiento de latón maquinado.

Presión Prefijada PSI	SCFM	Latón (Latón) # de Parte
30	73	SV30HD
100	192	SV100HD
125	234	SV125HD
150	277	SV150HD
175	319	SV175HD
200	361	SV200HD



Válvulas de Seguridad Estándar 1/4" Macho NPT

Características:

- Válvulas de latón: Cuerpo de latón con esfera de acero inoxidable.
- Válvulas de acero inoxidable: Cuerpo de acero inoxidable con asiento suave.

Presión Prefijada PSI	SCFM	Latón (Latón) # de Parte	Acero Inoxidable # de Parte
30	24	SV30	SV30SS
100	64	SV100	SV100SS
125	78	SV125	SV125SS
150	92	SV150	SV150SS
175	106	SV175	SV175SS
200	120	SV200	SV200SS



Válvulas de Seguridad de Asiento Suave 1/4" Macho NPT

Características:

- Construido desde una barra de latón maquinada con precisión con un disco de silicón sobre el latón.

Presión Prefijada PSI	SCFM	Latón (Latón) # de Parte
100	33	KSV10-100
125	40	KSV10-125
150	47	KSV10-150
175	54	KSV10-175



Código ASME
Válvulas de seguridad certificadas por "National Board" que están diseñadas para proteger los tanques de presión de posibles sobrecargas.

E



Válvulas

Botón



Rosca	Latón # de Parte
¼" NPT hembra	BV2F
¼" NPT macho	BV2M

Conexión para Tanque de Compresor

Aplicaciones:

- Utilizado en compresores de aire y otras aplicaciones.

Características:

- Rosca en el vástago para válvula.



TFV1S

TFV2



TFV1L



TFV2HB

Conexión	Longitud	Niquelado # de Parte	Longitud	Latón # de Parte
⅛" NPT	.85"	TFV1S	---	---
	1.24"	TFV1L	---	---
¼" NPT	1"	TFV2	---	---
¼" barba	---	---	1.57"	TFV2HB

Grifo de Purga con Palanca

Aplicación:

- Para servicio de aire solamente. 

Características:

- Presión máxima de trabajo: 30 PSI a temperatura ambiente 70°F (21°C).

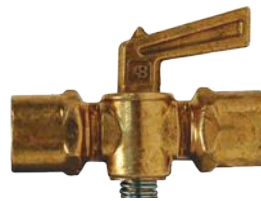
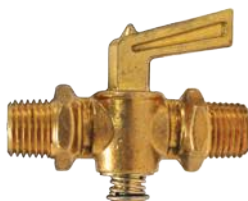
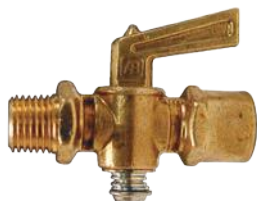

Hembra NPT	Macho NPT	Latón # de Parte
¼"	¼"	LDC2

Macho NPT	Macho NPT	Latón # de Parte
¼"	¼"	LDCM2

Hembra NPT	Hembra NPT	Latón # de Parte
¼"	¼"	LDCF2

Válvulas de Aguja

Características:

- Los asientos metal-a-metal brindan un sellado positivo permitiendo el ajuste del flujo.
- Diseñados para aplicaciones de aire y agua.
- Presión máxima de trabajo: 150 PSI a temperatura ambiente 70°F (21°C).

Hembra x Hembra

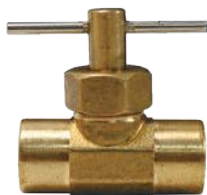

Hembra NPT	Hembra NPT	Latón # de Parte
⅛"	⅛"	NV2F
¼"	¼"	NV4F

Macho x Macho

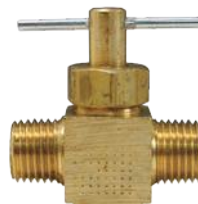

Macho NPT	Macho NPT	Latón # de Parte
¼"	¼"	NV4M



Válvulas de Control de Flujo

Latón Serie F

Características:

- Brinda control de flujo a precisión y cierre completo en una dirección, automáticamente permite un flujo sin restricción a la dirección opuesta.
- Aguja de dos pasos para ajustes finos a flujo completo con las tres primeras vueltas del tornillo de ajuste, las siguientes tres vueltas bridan una posición completamente abierta de aguja y control de ahogo convencional.
- Cuando el flujo es reversible, un poppet/retenedor de trabajo pesado permite el regreso del flujo a capacidad completa.
- La referencia por código de color simplifica la configuración de flujo, el reinicio, ajuste y regreso del flujo original, un simple tornillo de ajuste asegura la válvula en cualquier configuración deseada.
- Un tornillo de seguridad asegura la válvula en cualquier configuración deseada.
- Presión de operación máxima: **2000 PSI** a temperatura ambiente **70°F (21°C)** para medidas 1/8" - 3/4", **500 PSI** a temperatura ambiente **70°F (21°C)** para 1".

Hembra NPTF	Latón # de Parte
1/8"	BFC200
1/4"	BFC400
3/8"	BFC600
1/2"	BFC800
3/4"	BFC1200
1"	BFC1600



Latón Serie PF

Características:

- Check tipo válvula que mide el flujo de aire en una dirección y permite flujo libre en reversa.
- Utilizado para controlar la velocidad del actuador actuando como restricción.
- Presión de operación máxima: **2000 PSI** a temperatura ambiente **70°F (21°C)**.
- Presión de accionamiento: **5 PSI**.

Hembra NPTF	Latón # de Parte
1/8"	BPF200
1/4"	BPF400
3/8"	BPF600
1/2"	BPF800



Latón Serie N

Características:

- Control de velocidad en sistemas neumáticos donde no se necesita una válvula check de flujo revertido.
- Brinda un control excelente y un cerrado confiable con una dimensión pequeña.
- La escala de referencia de codificado por color de la perilla de ajuste simplifica el ajuste, presión de operación máxima: **2000 PSI** a temperatura ambiente **70°F (21°C)** para medidas 1/8" - 3/4", **500 PSI** a temperatura ambiente **70°F (21°C)** para 1".

Hembra NPTF	Latón # de Parte
1/8"	BN200
1/4"	BN400
3/8"	BN600
1/2"	BN800
3/4"	BN1200
1"	BN1600



E



Pistolas de Seguridad para Aire



La Pistola de Seguridad para Aire tiene una punta que previene la sobrecarga de presión en caso que la salida sea obstruida o se cierre. Cumple con los requisitos de la Norma OSHA 1910.242 (B) y 1910.95 cuando son utilizadas en líneas de aire a 150 PSI o menos.

Características:

- El cuerpo de la pistola de aire está diseñado para ajustarse cómodamente al contorno de la mano, minimizando la fatiga del usuario.
- Palanca larga con cubierta de vinilo negro.
- Entrada: Rosca Hembra 1/4" NPT.

E

Air Chief



Esta Pistola de Aire de Seguridad permite un máximo de 30 PSI de presión de salida al tener la terminal bloqueada, con un máximo de 150 PSI de presión de entrada.



Características:

- Tornillo interno de cabeza ranurada que permite un fácil acceso al ensamble de la válvula para reparaciones o reemplazos.
- Cuerpo de fundición de zinc cromado, palanca de acero niquelado, mango de vinilo, resorte de acero inoxidable, válvula de latón, sellos de nitrilo y boquilla de latón niquelado combinada para mayor resistencia a la corrosión.

de Parte

D204-30

Premium



Características:

- Cuerpo de fundición de zinc niquelado revestido en polvo negro, palanca de válvula de latón, sellos de nitrilo y boquilla de latón niquelado combinada para trabajo pesado y protección a largo plazo contra corrosión.

de Parte

D204-30P

Pistola con Acelerador de Flujo



Los agujeros múltiples en la boquilla de la Pistola crean un efecto de venturi que incrementa el flujo de aire (capacidad de trabajo).



Características:

- Cuerpo de fundición de zinc niquelado, palanca de acero niquelado, mango de vinilo, resorte de acero inoxidable, válvula de latón, sellos de nitrilo y boquilla de latón con flujo libre para brindar una resistencia superior a la corrosión.

de Parte

D204-30SB



Utilice anteojos de seguridad cuando trabaje con pistolas de aire.



Pistola tipo Revolver

Características:

- Cumple con los estándares OSHA 1910.242 (B) que permite un máximo de **30 PSI** de salida en la boquilla.
- Cumple con los estándares OSHA 1910.95 regulación de niveles de ruido.
- Mango con contorno de revólver para mayor seguridad y manejo confortable aún con las manos grasosas.
- Gancho para colgar.
- Entrada: Hembra ¼" NPT.



de Parte

PG700

E

Pistola tipo Revolver de Boquilla Extendida

Características:

- Cumple con los estándares OSHA 1910.242 (B) que permite un máximo de **30 PSI** de salida en la boquilla.
- Cumple con los estándares OSHA 1910.95 regulación de niveles de ruido.
- La boquilla extendida de 4" permite alcanzar lugares pequeños de hasta .200".
- El gatillo de salida variable le permite al usuario controlar el flujo de aire.
- El diseño del gancho cerca del gatillo brinda protección para el dedo así como fácil agarre.
- Ligera para minimizar la fatiga.
- Los agujeros laterales permiten que le aire escape en caso que la punta se tape, previniendo una sobre carga de presión en la parte trasera.
- Presión de trabajo: **150 PSI**.
- Entrada: Hembra ¼" NPT.



de Parte

ENBG1

Boquilla de Seguridad

Características:

- Conexión: Macho ⅛" NPT.
- Puede ser utilizada con pistolas neumáticas Air Chief así como de otros fabricantes.



Latón Niquelado

de Parte

SST10

Boquilla con Punta de Hule

Características:

- Conexión: Macho ⅛" NPT.
- Puede ser utilizada con pistolas neumáticas Air Chief así como de otros fabricantes.



Latón Niquelado con Punta de Hule

de Parte

D201RT



Utilice anteojos de seguridad cuando trabaje con pistolas de aire.



Pistola de Aire de Flujo Libre

⚠ Esta pistola de aire no tiene un by-pass de seguridad para prevenir la sobrecarga de presión sobre la boquilla en caso de que la junta esté bloqueada. Puede usarse como propósito de limpieza solamente si el suministro de aire puede regularse o reducirse a **30 PSI** o menos.

Características:

- Diseño ergonómico.
- Manija larga con cubierta de vinil.
- Entrada: Hembra ¼" NPT.

Punta de Latón

La boquilla niquelada de flujo libre brinda la manera mas económica de lograr un chorro de aire concentrado para varias aplicaciones de aire. El diseño y los componentes son los mismos que los de la pistola "Air Chief (D204-30). *Debe utilizarse en líneas de aire teniendo una presión máxima de 30 PSI.*

Características:

- Cuerpo de fundición de zinc niquelado, palanca de acero niquelado, mango de vinilo, resorte de acero inoxidable, válvula de latón, sellos de nitrilo y punta de hule para brindar una resistencia superior a la corrosión.



de Parte

D605

Punta de Hule

La punta de hule no raya ni manche superficies delicadas. La punta cónica de hule también puede usarse para crear un sello entre la pistola de aire y las líneas de fluido (o cualquier otra abertura). La base de la boquilla es de latón niquelado para tener mayor resistencia a la corrosión. *Debe usarse en líneas de aire teniendo una presión máxima de 30 PSI.*

Características:

- Cuerpo de fundición de zinc niquelado, palanca de acero niquelado, mango de vinilo de vinilo, resorte de acero inoxidable, válvula de latón, sellos de nitrilo y punta de hule para brindar una resistencia superior a la corrosión.



de Parte

D201

Extensiones

Características:

- Conexión: Macho ⅛" NPT.
- Permiten fácil acceso para limpieza por soplado de aire en lugares altos o difíciles de alcanzar.
- Pueden usarse con pistolas Air Chief o pistolas neumáticas de otros fabricantes.
- Conexión de latón con extensión de tubo de acero niquelado.



Medida Extension	# de Parte
6"	BGE6
10"	BGE10
12"	BGE12
18"	BGE18
24"	BGE24



Utilice anteojos de seguridad cuando trabaje con pistolas de aire.

Pistolas de Aire - de Alto Volumen y Servicio Pesado

Características:

- Requiere un cople rápido de alto volumen para que su desempeño sea óptimo.
- Ligera y ergonómica.
- Mango tipo revolver con gancho para colgar.
- Fundición de aluminio de alta calidad.
- Presión máxima de trabajo: **150 PSI**.
- Entrada: Hembra ¼" NPT.



Pistolas de Aire con Punta de Seguridad

Características:

- Se reduce a **30 PSI** cuando la punta de la boquilla está bloqueada o cerrada.
- La pistola de aire tiene una punta de seguridad que impide la acumulación de la presión de la punta en el caso de la salida obstruida. Cumple con los requisitos OSHA 1910.242 (B) y 1910.95 cuando se utiliza en las líneas de aire de **150 PSI** o menos.



Descripción	# de Parte
Pistola <i>sin</i> extensión	HTBG
Pistola con extensión 6"	HTBG6
Pistola con extensión 12"	HTBG12
Pistola con extensión 24"	HTBG24
Pistola con extensión 36"	HTBG36



HTBG6

Pistola de Aire con Boquilla Cónica Silenciosa

Características:

- 6.0 CFM.

Descripción	# de Parte
Pistola con punta solamente	HTBG-CT



Accesorios

Hembra Entrada NPT (1)	Aluminio # de Parte	Latón # de Parte
6" extensión con punta de seguridad	HTBG6EXT	---
12" extensión con punta de seguridad	HTBG12EXT	---
24" extensión con punta de seguridad	HTBG24EXT	---
36" extensión con punta de seguridad	HTBG36EXT	---
punta de seguridad	HTBGS	---
punta cónica	HTBGC	---
adaptador de punta	HTBGA	---
acople hembra para flujo alto	---	2CJF2-B
acople macho para flujo alto	---	CJ2M2-B



HTBGC



Utilice anteojos de seguridad cuando trabaje con pistolas de aire.



Pistola de Aire tipo Tifón de Alto Volumen



Características:

- Cuerpo de aluminio cromado.
- Control de flujo variable.
- Entrada: Hembra 1/4" NPT.
- 34 CFM a 125 PSI.
- Cumple con estándares OSHA 1910.242 (B).

Descripción	# de Parte
Pistola sin extensión	TYP2501
Pistola con extensión 6"	TYP2501-6
Pistola con extensión 12"	TYP2501-12
Pistola con extensión 24"	TYP2501-24
Pistola con extensión 36"	TYP2501-36

Pistola de Aire con Lanza de Cañón

Aplicación:

- Puede utilizarse en aplicaciones fuera de planta, ideal para remover residuos grandes de suciedad.

Características:

- Entrada: Hembra 3/4" NPT.
- Presión de entrada mínima 90 PSI en manguera 1/2".
- Flujo de 135 CFM a 100 PSI.
- Extensión 48 .
- Cumple con estándares OSHA 1910.242 (B).



de Parte

9000-48S



Cople Sopleteador Neumático Industrial

Aplicación:

- Esta unidad es perfecta para operaciones de soldadura y carpintería, en las cuales la rebaba y el aserrín pueden obstruir la visibilidad en el área de trabajo.

Características:

- Se instala en la manguera y está listo para utilizarse como sopleteador o cople.
- Botón de fácil acción.
- 1/4" ARO con 1/4" hembra NPT.
- Trabaja conectado o desconectado de la herramienta.

Materiales:

- Cople: Latón y acero platinado.



Hembra NPT	# de Parte
1/4"	CBG25



Utilice anteojos de seguridad cuando trabaje con pistolas de aire.

Manguera de Poliuretano para Aire

Aplicaciones:

- Cuenta con un robusto refuerzo de nylon trenzado interior que le permite trabajar a mayor presión.

Características:

- Durable.
- Ligera.
- Flexible.
- Resistente al aceite.
- Durómetro 85 grados Shore A.
- Rango de temperatura: -40°F a 155°F (-40°C a 68.5°C).
- Presión de trabajo: 210 PSI a 70°F (21°C).



Conexiones incluidas

D.I. Manguera	Longitud	Macho NPT	# de Parte
1/4"	50'	1/4"	450-4S
3/8"	50'	1/4"	650-4S
3/8"	50'	3/8"	650-6S

Ensamblajes de Manguera Autoenrollable de Poliuretano para Aire

Características:

- Diseño de gran flexibilidad - difícilmente llega a colapsarse.
- Impermeable a la abrasión, el calor y el aceite.
- Elasticidad superior y memoria para autoenrollarse.
- Color azul estándar.
- Colores disponibles: Verde, amarillo y rojo, consulte a Dixon®.
- Presión de trabajo: 125 PSI a 70°F (21°C).
- Conexión giratoria en ambos lados.



Conexiones incluidas

D.I. Manguera	Longitud	Macho NPT	# de Parte
1/4"	10'	1/4"	PU1410
1/4"	15'	1/4"	PU1415
1/4"	25'	1/4"	PU1425
3/8"	15'	3/8"	PU3815
3/8"	20'	3/8"	PU3820
3/8"	25'	3/8"	PU3825
3/8"	50'	3/8"	PU3850
1/2"	15'	1/2"	PU1215

Kits de Reparación

Tamaño del Tubing		Tamaño	Tipo	# de Parte
D.I.	D.E.			
1/4"	3/8"	1/4"	Macho giratorio	PSM0404
3/8"	9/16"	1/4"	Macho giratorio	PSM0604

Ensamblajes de Manguera Autoenrollable con Conexión Rápida

Aplicación:

- Esta unidad es perfecta para operaciones de soldadura y carpintería, en las cuales la rebaba y el aserrín pueden obstruir la visibilidad en el área de trabajo.

Características:

- Macho NPT
- Cubierta de resina de poliuretano.
- Soplador integrado.
- Trabaja conectado o desconectado de la herramienta.

Materiales:

- Manguera: Poliuretano
- Cople sopleteador: Latón y acero platinado.



D.I. Manguera	Longitud	Macho NPT	Presión de Trabajo (PSI) a 70°F (21°C)	Poliuretano # de Parte
1/4"	25'	1/4"	120	PU1425-CBG



Utilice anteojos de seguridad cuando trabaje con pistolas de aire.



Ensamblajes de Manguera Autoenrollable de Nylon para Aire

Manguera con Conexiones Incluidas

Características:

- Incluye conexión giratoria en un extremo.
- Color amarillo.



Rollos de Manguera con Acoples Ensamblados

D.I. Manguera	Longitud	Macho NPT	Presión de Trabajo a 70°F (21°C)	Nylon # de Parte
1/4"	12'	1/4"	185	CC1412
1/4"	25'	1/4"	185	CC1425
1/4"	50'	1/4"	185	CC1450
3/8"	25'	3/8"	165	CC3825
3/8"	50'	3/8"	165	CC3850
1/2"	25'	1/2"	170	CC1225
1/2"	50'	1/2"	170	CC1250

Rollos de Manguera Suelta - Sin Acoples

Características:

- Requiere kits de ensamble.



D.I. Manguera	Longitud	# de Parte
1/4"	100'	CC14100B
3/8"	100'	CC38100B
1/2"	100'	CC12100B

Kits de Ensamble y Reparación

Características:

- Los kits de ensamble/reparación incluyen conexiones macho fijo o giratorio, tuerca, inserto, férula y protector tipo resorte.



RK110 Kit de ensamble

Tamaño	Tipo	# de Parte
1/4"	Macho rígido	RK090
1/4"	Macho giratorio	RK092
3/8"	Macho rígido	RK110
3/8"	Macho giratorio	RK112
1/2"	Macho rígido	RK118
1/2"	Macho giratorio	RK119

Chuck para Lantas con Bloqueo de Aire

Aplicaciones:

- Sistemas neumáticos de taller e industriales, inflado de neumáticos manual y automático, medidores de presión portátiles y sistemas de presión constantes.

Características:

- Sello de Poliuretano Termoplástico (TPU) de acción por resorte.
- Construcción para trabajo pesado, durable y resistente a la corrosión.
- Collarín de 6 garras.
- Presión máxima de operación: **150 PSI**.
- Compatibilidad con válvulas para neumáticos Schrader (rosca VG8/8V1).



LLACC25



LLAC025

Medida	Detalle de Parte			
	Rosca	Material	Flujo	# de Parte
1/4"	1/4" Hembra	Acero	Abierto	LLAC025
			Cerrado	LLACC25



Calibrador para Trabajo Pesado

Características:

- 12" de manguera con conexión giratoria e inflador de doble entrada.
- Se ajusta a los orificios de rines en autos y camiones ligeros.
- Calibrado en incrementos de 2 PSI desde 10 a 120 PSI.

de Parte

D101



Calibrador para Trabajo Ligero

Características:

- 12" de manguera con inflador recto de una entrada.
- Se ajusta a los orificios de rines en autos y camiones ligeros.
- Ideal para usarse con carretes de manguera de aire.
- Calibrado en incrementos de 2 PSI desde 10 a 90 PSI.

de Parte

D150



Calibrador Profesional para Llantas

Características:

- Lubricación permanente
- Fácil lectura, calibración dual (PSI y kPa), barra indicadora de nylon de 4 lados.
- Cuerpo de latón cromado, cabeza de cromo zincado.
- Clip para bolsillo.
- Calibrado en incrementos de 1 PSI desde 5 a 45 PSI.

de Parte

DFG5



Calibradores de Doble Entrada

Características:

- Clip para bolsillo.
- Calibrado en incrementos de 2 PSI desde 20 a 120 PSI.

de Parte

DFG1



Características:

- Con anillo de trabajo pesado.
- Calibrado en incrementos de 2 PSI desde 10 a 150 PSI.

de Parte

DFG2



Boquilla para Inflador de Llantas

Características:

- Boquilla de bola.
- Para conexión directa a la fuente de aire.
- Válvula de cierre integrado (no trabaja con calibradores de inflado de llantas).
- Entrada: Hembra 1/4" NPT.
- Presión máxima de trabajo: 150 PSI.

Latón
de Parte

D104



E



Conexiones Giratorias de Esfera



Características:

- Construcción de latón y acero endurecido.
- Sellos O-ring.
- Acción oscilante para mayor flexibilidad al usarse con herramientas neumáticas.

Medidas de Manguera	Macho NPT	# de Parte
1/4"	1/4"	D444S
3/8"	1/4"	D446S

Conexiones Push-On Giratorias de Esfera



Características:

- Diseño especial de las barbas de la espiga para asegurar agarre en mangueras para aire tipo Push-On.

Medidas de Manguera	Macho NPT	# de Parte
3/8"	1/4"	D446SL

Conexiones Giratorias En-Línea



Características:

- Para servicio de aire.
- Presión de trabajo **250 PSI** a temperatura ambiente **70°F (21°C)**, 35 PSI mínimo.
- Conexión giratoria 360° para servicio pesado.



Macho NPT	Hembra NPT	Acero # de Parte
3/8"	1/2"	SV17
1/2"	1/2"	SV20
3/4"	3/4"	SV26



Características:

- Para servicio de aire.
- Presión de trabajo: **150 PSI** a temperatura ambiente **70°F (21°C)**.

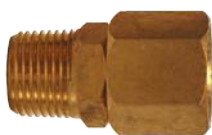

Macho NPT	Hembra NPT	Latón # de Parte
1/4"	1/4"	D344R
3/8"	3/8"	D366R

Conexión Giratoria para Herramienta Neumática

Características:

- Giro de dos posiciones que permite a la manguera caer directamente al suelo.
- Presión de trabajo **150 PSI** a temperatura ambiente **70°F (21°C)**.
- No utilice con herramientas de impacto.



Medida	Aluminio # de Parte
1/4"	D344U ¹
3/8"	D346U
1/2"	D348U

¹ D344U es un compuesto que no deja marcas.

Conexiones Giratorias de Vástago de Acero Doblado

Barbas para Manguera

Características:

- Rosca 7/8" compatible con las siguientes marcas de herramientas: Ingersoll-Rand, Thor, Black & Decker, Harper, Jet, Texas Pneumatic, Kent y Sullair
- Rosca 1/2" compatible con herramienta.
- Barbas para manguera 1/2".
- Presión de trabajo: **90 PSI** a temperatura ambiente **70°F (21°C)**.



Descripción	Acero # de Parte
Rosca 7/8" - 24 x 1/2" barba	ATS7812H
Rosca 1/2" NPT x 1/2" barba	ATS1212H

E

Rosca Hembra

Características:

- 7/8" se ajusta a la mayoría de las cinceladoras.
- 3/8" rosca hembra.
- Presión de trabajo: **90 PSI** a temperatura ambiente **70°F (21°C)**.



Descripción	Acero # de Parte
Rosca 7/8" - 24 x 3/8" Hembra NPT	ATS7838F

Rosca Macho

Características:

- 7/8" se ajusta a la mayoría de las cinceladoras.
- 3/8" rosca macho.
- Presión de trabajo: **90 PSI** a temperatura ambiente **70°F (21°C)**.



Descripción	Acero # de Parte
Rosca 7/8" - 24 x 3/8" Macho NPT	ATS7838M



Carrete de Manguera con Acción por Resorte Reelcraft Serie 5000

Características:



- Entrada 3/8" NPTF.
- Construcción de acero.
- Eje de giro completo.
- Incluye manguera estándar de PVC.
- Temperatura máxima: 150°F (66°C).
- Manguera para aire comprimido no utilizar para servicio con oxígeno. Normalmente están contaminadas con una cubierta de aceite que puede reaccionar explosivamente cuando se introduce el oxígeno.



Con manguera

D.I. Manguera	Medida de Manguera	Servicio	Presión de Trabajo PSI	# de Parte
1/4"	50'	Aire / agua	300	5450LP
3/8"	35'	Aire / agua	300	5635LP
	50'	Aire / agua	300	5650LP

Sin manguera

Capacidad de Manguera	Servicio	Presión de Trabajo PSI	# de Parte
50' de 1/4" o 35' de 3/8"	Aire / agua	500	5600LP
50' de 3/8"	Aire / agua	500	5605LP

Carrete de Manguera con Acción por Resorte Reelcraft Serie 7000

Características:

- Construcción de acero.
- LP Carretes para Baja Presión:
 - Temperatura máxima: 150°F (66°C).
 - Entrada de carrete: 1/2" NPTF.
 - Manguera PVC estándar.
- MP Carretes para Presión Media:
 - Temperatura máxima: 210°F (99°C).
 - Entrada de carrete: 1/2" NPTF.
 - Manguera SAE 100 R1T 1 malla de alambre.
- HP Carretes para Presión Alta:
 - Temperatura máxima: 210°F (99°C).
 - Entrada del carrete: 1/4" NPTF.
 - Manguera SAE 100 R2T 2 mallas de alambre.



Con manguera

D.I. Manguera	Longitud de Manguera	Servicio	Presión de Trabajo PSI	# de Parte
3/8"	70'	Aire / agua	300	7670LP
1/2"	50'	Aire / agua	300	7850LP

Sin manguera

Capacidad de Manguera	Servicio	Presión de Trabajo PSI	# de Parte
70' de 3/8", 50' de 1/2"	Aire / agua	500	7800LP
50' de 3/8" o 50' de 1/2"	Aceite	3000	7800MP
50' de 1/4" o 50' de 3/8"	Grasa	5000	7600HP



Carrete de Manguera con Acción por Resorte Reelcraft Serie 8000

Características:

- Entrada de carrete 3/4" NPTF
- Fundición de aluminio cinco-en-uno incorpora eje principal, trinquete, resorte y plomería entrada/salida en una sola pieza.
- Equipado con manguera PVC estándar.
- Temperatura máxima de 150°F (66°C) con manguera.
- Temperatura máxima de 210°F (99°C) sin manguera.

Con manguera

D.I. manguera	Longitud de Manguera	Servicio	Presión de Trabajo PSI	# de Parte
1/2"	75'	Aire / agua	300	82075LP
	100'	Aire / agua	300	82100LP
3/4"	50'	Aire / agua	250	83050LP

Sin manguera

Capacidad de Manguera	Servicio	PSI	# de Parte
50' de 3/4" o 100' de 1/2"	Aire / agua	500	83000LP

Amortiguadores Ajustables para Manguera

D.I. Manguera	D.E. Manguera		Dimensiones		Serie de Carrete donde se utiliza	# de Parte
	de	a	B,C,E	D		
1/4"	.438"	.625"	2 1/2"	1 1/4"	5000	1-HR1004A
3/8"	.625"	.749"	2 1/2"	1 1/4"	5000	1-HR1004
3/8"	.625"	.749"	3"	1 1/4"	7000	1-HR1004-3
1/2" o 3/8" 2-cables	.750"	1.050"	3"	1 1/4"	7000	2-HR1004-3
3/4"	1.060"	1.300"	3"	1 1/4"	7000	3-HR1004-3
1/2"	.750"	1.050"	3 1/2"	2 7/8"	9000	2-HR1005
3/4"	1.060"	1.380"	3 1/2"	2 7/8"	9000	3-HR1005
1"	1.390"	1.550"	3 1/2"	2 7/8"	9000	4-HR1005



Ve debajo para amortiguadores, consulte a Dixon® para otro tipo de servicios

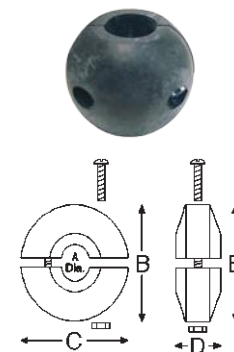

No se incluyen en carretes sin manguera; favor de ordenar por separado.

Carrete de Operación Manual Reelcraft Serie 30,000

Características:

- Construcción integral: Soporte, bobina y tambor de acero de grueso calibre.
- Construcción apornada - sin soldaduras.
- Operación manual estándar.
- Operación por motor disponible.
- Entrada 1/2".

Sin manguera

D.I. manguera	Capacidad de manguera	Grosor de carrete	Presión de Trabajo PSI	# de Parte
3/4"	100'	12"	1000	C33112L
1/2"	200'	12"	3000	C32112M



Carrete para Manguera con Cigüeñal Manual

Características:

- Presión de trabajo: 3,000 PSI.
- Temperatura máxima: 160°F (71°C).
- 3/8" salida, 3/8" entrada.
- Incluye manguera, bracket para montar y cigüeñal manual.
- Sostiene 100' de manguera de presión 3/8" .

Acero # de Parte

AR-REEL100



Conexiones de Instrumentación

Aplicaciones:

- Alta presión.
- Alta temperatura.
- Nitrógeno.
- Helio.
- Gases inflamables.
- Gases hidráulicos.
- Productos y ambientes corrosivos.

Las conexiones de instrumentación vienen totalmente ensambladas.

Instrucciones de Instalación:

1. Corte el tubing a escuadra y limpie bien el extremo del tubo para quitar todas las rebabas.
2. Inserte el tubing en el ensamble asegurándose que el tubing asiente firmemente contra el hombro del cuerpo y la tuerca sea apretada a mano.
3. Apriete la tuerca 1 ¼ vueltas con una llave de tuercas mientras sostiene el cuerpo con una segunda llave.

Presiones de Trabajo Sugeridas para el Tubing

Pared Tubo	.028	.035	.049	.065	.083	.095	.109
1/4"	4,000	5,100	7,500	10,100	---	---	---
3/8"	---	3,300	4,700	6,600	---	---	---
1/2"	---	2,600	3,700	5,000	6,600	---	---
5/8"	---	---	2,900	3,900	5,200	6,000	---
3/4"	---	---	2,400	3,200	4,200	4,900	5,700

* Las valuaciones listadas son solo para referencia.

Conector Macho



D.E. del Tubo	Macho NPT	Intercambio	Acero Inoxidable 316 # de Parte
1/8"	1/8"-27	200-1-2	2-DMC-2
	1/4"-18	200-1-4	2-DMC-4
1/4"	1/8"-27	400-1-2	4-DMC-2
	1/4"-18	400-1-4	4-DMC-4
	3/8"-18	400-1-6	4-DMC-6
	1/2"-14	400-1-8	4-DMC-8
3/8"	1/4"-18	600-1-4	6-DMC-4
	3/8"-18	600-1-6	6-DMC-6
	1/2"-14	600-1-8	6-DMC-8
1/2"	1/4"-18	810-1-4	8-DMC-4
	3/8"-18	810-1-6	8-DMC-6
	1/2"-14	810-1-8	8-DMC-8
5/8"	1/2"-14	1010-1-8	10-DMC-8
	1/2"-14	1210-1-8	12-DMC-8
3/4"	3/4"	1210-1-12	12-DMC-12
	1"	1210-1-16	12-DMC-16
	3/4"	1610-1-12	16-DMC-12
1"	3/4"	1610-1-12	16-DMC-12
	1"	1610-1-16	16-DMC-16

Conector Hembra



D.E. del Tubo	Hembra NPT	Intercambio	Acero Inoxidable 316 # de Parte
1/8"	1/8"-27	200-7-2	2-DFC-2
1/4"	1/8"-27	400-7-2	4-DFC-2
	1/4"-18	400-7-4	4-DFC-4
3/8"	1/4"-18	600-7-4	6-DFC-4
	1/2"-14	600-7-8	6-DFC-8
1/2"	1/2"-14	810-7-8	8-DFC-8
5/8"	1/2"	1010-7-8	10-DFC-8
	1/2"	1210-7-8	12-DFC-8
3/4"	3/4"	1210-7-12	12-DFC-12
	3/4"	1610-7-12	16-DFC-12
1"	1"	1610-7-16	16-DFC-16

Características:

- Compatible con Swagelok® y Parker A-Lok®.
- Acción sellante doble barril.
- Dos puntos de sello positivo sobre el tubing.
- Material de construcción de acuerdo a la norma ASTM.
- Material acero inoxidable 316.
- Rango de temperatura -325°F a 1200°F (-198°C a 648°C).

Guía de Seguridad:

- Nunca conecte o desconecte con presión en la línea.
- Asegúrese de que todas las conexiones están bien instaladas.
- No se recomienda sobrepasar la presión especificada para el tubing. Puede ocurrir elongación, encogiendo el grosor de pared y causar daño potencial.
- Para un sellado adecuado se recomienda que el tubing y la conexión sea del mismo material.
- Nunca purge un sistema aflojando una conexión.
- Siempre utilice sellador de roscas y lubricante adecuado.

E



Conexiones de Instrumentación

Unión

D.E. del Tubo	Intercambios	Acero Inoxidable 316 # de Parte
1/8" x 1/8"	200-6	2-DU
1/4" x 1/8"	400-6-2	4-DU-2
1/4" x 1/4"	400-6	4-DU
3/8" x 1/4"	600-6-4	6-DU-4
3/8" x 3/8"	600-6	6-DU
1/2" x 1/2"	810-6	8-DU
5/8" x 5/8"	1010-6	10-DU
3/4" x 3/4"	1210-6	12-DU
1" x 1"	1610-6	16-DU



E

Unión Pasamuro

D.E. del Tubo	Intercambios	Acero Inoxidable 316 # de Parte
1/4"	400-61	4-DBHU-4
3/8"	600-61	6-DBHU-6
1/2"	810-61	8-DBHU-8
5/8"	1010-61	10-DBHU-10
3/4"	1210-16	12-DBHU-12
1"	1610-16	16-DBHU-16



Reductor

D.E. del Tubo	Intercambios	Acero Inoxidable 316 # de Parte
1/4" x 1/8"	400-R-2	4-DRATT-2
3/8" x 1/4"	600-R-4	6-DRATT-4
3/8" x 1/2"	600-R-8	6-DRATT-8
1/2" x 3/4"	810-R-12	8-DRATT-12
3/4" x 1/2"	1210-R-8	12-DRATT-8
3/4" x 1"	1210-R-16	12-DRATT-16



Codo Macho

D.E. del Tubo	Macho NPT	Intercambios	Acero Inoxidable 316 # de Parte
1/4"	1/8"-27	400-2-2	4-DME-2
	1/4"-18	400-2-4	4-DME-4
3/8"	1/4"-18	600-2-4	6-DME-4
	3/8"-18	600-2-6	6-DME-6
1/2"	1/2"-14	810-2-8	8-DME-8
3/4"	1/2"-14	1210-2-8	12-DME-8
	3/4"	1210-2-12	12-DME-12
1"	3/4"	1610-2-12	16-DME-12
	1"	1610-2-16	16-DME-16



Codo Hembra

D.E. del Tubo	Hembra NPT	Intercambios	Acero Inoxidable 316 # de Parte
1/4"	1/4"-18	400-8-2	4-DFE-2
3/8"	1/4"-18	600-8-4	6-DFE-4
1/2"	1/2"-14	810-8-8	8-DFE-8
3/4"	1/2"	1210-8-8	12-DFE-8
3/4"	3/4"	1210-8-12	12-DFE-12
1"	1"	1610-8-16	16-DFE-16



Conexiones de Instrumentación

Codo Unión



D.E. del Tubo	Intercambios	Acero Inoxidable 316 # de Parte
1/4"	400-9	4-DELU-4
3/8"	600-9	6-DELU-6
1/2"	810-9	8-DELU-8
5/8"	1010-9	10-DELU-10
3/4"	1210-9	12-DELU-12
1"	1610-9	16-DELU-16

Tee de Ramificación Macho



D.E. del Tubo	Macho NPT	Intercambios	Acero Inoxidable 316 # de Parte
1/8"	1/8"-27	200-3TTM	2-DTTM-2
1/4"	1/4"-18	400-3-4TMT	4-DTTM-4
1/2"	3/8"	810-3TTM	8-DTTM-6
1/2"	1/2"	810-3-8TTM	8-DTTM-8
3/4"	1/2"	1210-3-8TTM	12-DTTM-8
3/4"	3/4"	1210-3TTM	12-DTTM-12
1"	3/4"	1610-3-12TTM	16-DTTM-12
1"	1"	1610-3-16TTM	16-DTTM-16

Tee de Ramificación Hembra



D.E. del Tubo	Hembra NPT	Intercambios	Acero Inoxidable 316 # de Parte
1/4"	1/4"-18	400-3-4TTF	4-DTTF-4

Tee Unión



D.E. del Tubo	Intercambios	Acero Inoxidable 316 # de Parte
1/4"	400-3	4-DTTT-4
3/8"	600-3	6-DTTT-6
1/2"	810-3	8-DTTT-8
5/8"	1010-3	10-DTTT-10
3/4" x 3/8"	1210-3-12-6	12-DTTT-6
3/4" x 1/2"	1210-3-12-8	12-DTTT-8
3/4"	1210-3	12-DTTT-12
1" x 3/4"	1610-3-12-16	16-DTTT-12
1"	1610-3	16-DTTT-16

Tee de Flujo Macho



D.E. del Tubo	Macho NPT	Intercambios	Acero Inoxidable 316 # de Parte
1/8"	1/8"-27	200-3TMT	2-DTMT-2
1/4"	1/4"-18	400-3-4TMT	4-DTMT-4
3/8"	1/4"-18	600-3TMT	6-DTMT-4
1/2"	3/8"	810-3TMT	8-DTMT-6
1/2"	1/2"	810-3-8TMT	8-DTMT-8
3/4"	3/4"	1210-3TMT	12-DTMT-12
1"	3/4"	1610-3-12TMT	16-DTMT-12
1"	1"	1610-3-16TMT	16-DTMT-16



Conexiones de Instrumentación

Barril Delantero o Frontal

D.E. del Tubo	Intercambios	Acero Inoxidable 316 # de Parte
1/8"	203-1	DFC-2
1/4"	403-1	DFC-4
3/8"	603-1	DFC-6
1/2"	813-1	DFC-8
5/8"	1013-1	DFC-10
3/4"	1213-1	DFC-12
1"	1613-1	DFC-16



E

Barril Trasero

D.E. del Tubo	Intercambios	Acero Inoxidable 316 # de Parte
1/8"	204-1	DRC-2
1/4"	404-1	DRC-4
3/8"	604-1	DRC-6
1/2"	814-1	DRC-8
5/8"	1014-1	DRC-10
3/4"	1214-1	DRC-12
1"	1614-1	DRC-16



Tuerca

D.E. del Tubo	Intercambios	Acero Inoxidable 316 # de Parte
1/4"	402-1	DN-4
3/8"	602-1	DN-6
1/2"	812-1	DN-8
5/8"	1012-1	DN-10
3/4"	1212-1	DN-12
1"	1612-1	DN-16



Tapa

D.E. del Tubo	Intercambios	Acero Inoxidable 316 # de Parte
1/4"	400-C	4-DCAP
3/8"	600-C	6-DCAP
1/2"	810-C	8-DCAP
5/8"	1010-C	10-DCAP
3/4"	1210-C	12-DCAP
1"	1610-C	16-DCAP



Tapón

D.E. del Tubo	Intercambios	Acero Inoxidable 316 # de Parte
1/4"	400-P	4-DFPLUG
3/8"	600-P	6-DFPLUG
1/2"	810-P	8-DFPLUG
5/8"	1010-P	10-DFPLUG
3/4"	1210-P	12-DFPLUG
1"	1610-P	16-DFPLUG



Conexiones de Latón Tipo SAE 45° Abocinado

Aplicaciones:

- Para utilizarse con tubing hidráulico en latón, aluminio y acero soldable que se pueda abocinar.
- Para utilizar con líquidos o gases.

Características:

- Conexión económica.
- Resistente al jalón mecánico.
- Conexión libre de fugas que puede desensamblarse y reensamblarse repetidamente.

Material:

- Latón CA 360, CA 345 o CA377.

Especificación:

- Rango de Temperatura: -65°F a 250°F (-54°C a 121°C).

Aprobaciones:

- Listado Underwriter's Laboratories (UL) para aplicaciones de líquidos inflamables, marinos, refrigeración y servicio de gas. Cumple con requerimientos funcionales de normas SAE J512 y J513, ASA y MS (Military Standards).

Presiones de Trabajo:

- La temperatura y el tubing utilizado son factores importantes. La siguiente tabla es una guía general para una selección apropiada. El valor de presión está basado en la temperatura 73°F (22°C) utilizando tubing de cobre.

PSI	D.E. del Tubo	Pared del Tubo
1400	1/4"	.030
1000	3/8"	.032
750	1/2"	.032
650	5/8"	.035
550	3/4"	.035

Instrucciones de ensamble:

1. Corte el tubing a escuadra y limpie el extremo del tubing para quitar las rebabas.
2. Coloque la tuerca en el tubing. Coloque el extremo roscado de la tuerca en dirección hacia el extremo del tubing.
3. Abocine el extremo del tubing con una herramienta para abocinar y hacer un flare (abocinado) a 45°. (Las herramientas para abocinar tubing están disponibles, por favor contacte a Dixon® para precio y disponibilidad).
4. Realice la unión del tubing abocinado con la nariz de la conexión girando y apretando a mano la tuerca roscada sobre la conexión. Gire con una herramienta de llave ¼ de vuelta adicional para conseguir un sello metal-a-metal.

Conector Macho

Características:

- Referencia SAE 010102.



Medida de Tubo	Medida de Tubería	Rosca Recta	Hex	Latón # de Parte
1/4"	1/4"	7/16"-20	9/16"	48F-4-4
	3/8"	7/16"-20	11/16"	48F-4-6
	1/2"	7/16"-20	7/8"	48F-4-8
3/8"	1/8"	5/8"-18	5/8"	48F-6-2
	1/4"	5/8"-18	5/8"	48F-6-4
	3/8"	5/8"-18	11/16"	48F-6-6
	1/2"	5/8"-18	7/8"	48F-6-8
1/2"	1/4"	3/4"-16	3/4"	48F-8-4
	3/8"	3/4"-16	3/4"	48F-8-6
	1/2"	3/4"-16	7/8"	48F-8-8
5/8"	3/8"	7/8"-14	7/8"	48F-10-6
3/4"	3/4"	1-1/16"-14	1-1/16"	48F-12-12



Conector Hembra

Características:

- Referencia SAE 010103.

Medida de Tubo	Medida de Tubería	Rosca Recta	Hex	Latón # de Parte
1/4"	1/4"	7/16"-20	11/16"	46F-4-4
3/8"	1/4"	5/8"-18	11/16"	46F-6-4
	3/8"	5/8"-18	13/16"	46F-6-6
	1/2"	5/8"-18	1"	46F-6-8
1/2"	1/4"	3/4"-16	3/4"	46F-8-4
	3/8"	3/4"-16	13/16"	46F-8-6
5/8"	3/8"	7/8"-14	7/8"	46F-10-6



E

Conexiones Abocinadas SAE 45° de Latón

Características:

- Referencia SAE 010101.

Unión

Medida de Tubo	Rosca Recta	Hex	Latón # de Parte
1/4"	7/16"-20	7/16"	42F-4
3/8"	5/8"-18	5/8"	42F-6
1/2"	3/4"-16	3/4"	42F-8



Codo Macho

Características:

- Referencia SAE010202.

Medida de Tubo	Medida de Tubería	Rosca Recta	Latón # de Parte
1/4"	1/8"	7/16"-20	149F-4-2
	1/4"	7/16"-20	149F-4-4
	3/8"	7/16"-20	149F-4-6
3/8"	1/4"	5/8"-18	149F-6-4
	3/8"	5/8"-18	149F-6-6
	1/2"	5/8"-18	149F-6-8
1/2"	1/4"	3/4"-16	149F-8-4
	3/8"	3/4"-16	149F-8-6
	1/2"	3/4"-16	149F-8-8
5/8"	1/2"	7/8"-14	149F-10-8
3/4"	3/4"	1-1/16"-14	149F-12-12



Codo Hembra

Características:

- Referencia SAE 010203.

Medida de Tubo	Medida de Tubería	Rosca Recta	Latón # de Parte
1/4"	1/4"	7/16"-20	150F-4-4
3/8"	3/8"	5/8"-18	150F-6-6
3/8"	1/2"	5/8"-18	150F-6-8



Codo 90° Giratorio

Medida de Tubo	Rosca Recta	Latón # de Parte
1/4"	7/16"-20	166FSV-4-4
3/8"	5/8"-18	166FSV-6-6
1/2"	3/4"-16	166FSV-8-8



Conexiones Abocinadas SAE 45° de Latón

Codos 45°

Características:

- Referencia SAE 010302.



Medida de Tubo	Medida de Tubería	Rosca Recta	Latón # de Parte
1/4"	1/4"	7/16"-20	159F-4-4
3/8"	1/4"	5/8"-18	159F-6-4
	3/8"	5/8"-18	159F-6-6
1/2"	1/4"	3/4"-16	159F-8-4
	3/8"	3/4"-16	159F-8-6
	1/2"	3/4"-16	159F-8-8

Tee de Unión

Características:

- Referencia SAE 010401.

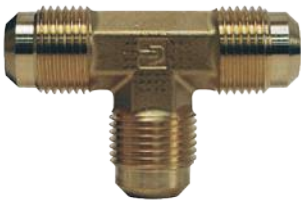

Medida de Tubo	Rosca Recta	Latón # de Parte
1/4"	7/16"-20	144F-4
3/8"	5/8"-18	144F-6
1/2"	3/4"-16	144F-8

Tuerca Corta

Características:

- Tuerca corta para usar cuando la vibración es mínima.
- Referencia SAE 010110.



Medida de Tubo	Rosca Recta	Hexagono	Latón # de Parte
1/4"	7/16"-20	9/16"	41FS-4
3/8"	5/8"-18	3/4"	41FS-6
1/2"	3/4"-16	7/8"	41FS-8

Tuerca Larga

Características:

- Tuerca larga para mayor resistencia a la vibración.
- Referencia SAE 010111.



Medida de Tubo	Rosca Recta	Hexágono	Latón # de Parte
1/4"	7/16"-20	9/16"	41FL-4
3/8"	5/8"-18	3/4"	41FL-6
1/2"	3/4"-16	7/8"	41FL-8



Conexiones de Compresión

Aplicaciones:

- Para usar con tubing de cobre, aluminio y termoplástico Parflex.
- No recomendado para tubing de acero o servicio para gas.

Características:

- No requiere de soldaduras u otro tipo de preparación para ensamblar.
- Fabricado para conexión de presión baja y mediana donde no hay vibración excesiva o movimiento.
- Listado UL para líquidos inflamables.
- Las conexiones de compresión cumple los requerimientos funcionales de SAE J-512 y ASA.

Instrucciones de ensamble:

1. Desliza la tuerca, luego la manga en el tubing. La rosca del extremo de la tuerca debe estar hacia afuera.
2. Inserte el tubing dentro de la conexión. Asegúrese que el tubing sienta en el fondo del hombro de la conexión.
3. Ensamble la tuerca al cuerpo y apriete con la mano. Apriete según indica la tabla debajo.

Medida de Conexión	D.E. Tubo	Muro	Vueltas requeridas para sellar a mano		PSI a 73°F (23°C)
			Serie 60C con tubing suave de metal	Serie 60PT con tubing de termoplástico	
2"	1/8"	.030	1 ¼	---	400
3"	3/16"	.030	1 ¼	---	400
4"	1/4"	.030	1 ¼	2	300
5"	5/16"	.032	1 ¼	2	300
6"	3/8"	.032	2 ¼	2	200
8"	1/2"	.032	2 ¼	2	200
10"	5/8"	.035	2 ¼	2	150
12"	3/4"	.035	2 ¼	2	100
14"	7/8"	.035	2 ¼	---	75

Características:

- Referencia SAE 060102 BA.

Conectores Macho

Medida de Tubo	Rosca de Tubería	Latón # de Parte
1/8"	1/8"	68C-0202
3/16"	1/8"	68C-0302
	1/4"	68C-0304
1/4"	1/8"	68C-0402
	1/4"	68C-0404
	3/8"	68C-0406
	1/2"	68C-0408
5/16"	1/8"	68C-0502
	1/4"	68C-0504
3/8"	1/8"	68C-0602
	1/4"	68C-0604
	3/8"	68C-0606
	1/2"	68C-0608
7/16"	1/4"	68C-0704
1/2"	1/4"	68C-0804
	3/8"	68C-0806
	1/2"	68C-0808
5/8"	3/8"	68C-1006
	1/2"	68C-1008
	3/4"	68C-1012
3/4"	1/2"	68C-1208
	3/4"	68C-1212
7/8"	3/4"	68C-1412



E



Conexiones de Compresión

Conectores Hembra

Características:

- Referencia SAE 060103 BA.



Medida de Tubo	Medida de Tubería	Latón # de Parte
1/8"	1/8"	66C-0202
3/16"	1/8"	66C-0302
	1/4"	66C-0304
1/4"	1/8"	66C-0402
	1/4"	66C-0404
5/16"	1/8"	66C-0502
	1/4"	66C-0504
3/8"	1/8"	66C-0602
	1/4"	66C-0604
	3/8"	66C-0606
	1/2"	66C-0608
1/2"	1/4"	66C-0804
	3/8"	66C-0806
	1/2"	66C-0808
5/8"	1/2"	66C-1008

Uniones

Características:

- Referencia SAE 060101 BA.



Medida de Tubo	Latón # de Parte
1/8"	62C-02
3/16"	62C-03
1/4"	62C-04
5/16"	62C-05
3/8"	62C-06
7/16"	62C-07
1/2"	62C-08
5/8"	62C-10
3/4"	62C-12
7/8"	62C-14

Unión Reductora

Características:

- Referencia SAE 060101 BA.



Medida de Tubo	Latón # de Parte
1/4" x 3/16"	62C-0403
3/8" x 1/4"	62C-0604
1/2" x 3/8"	62C-0806
5/8" x 3/8"	62C-1006

Uniones Pasamuros



Medida de Tubo	Latón # de Parte
1/4"	62CBH-04
3/8"	62CBH-06

Conexiones de Compresión

Acople para Tanque de Paso Directo

Medida de Tubo	Rosca de Tubería	Latón # de Parte
3/16"	1/8"	682C-0302
3/8"	3/8"	682C-0606
1/2"	1/2"	682C-0808



Codos Hembras

Características:

- Referencia SAE 060203 BA.

Medida de Tubo	Rosca de Tubería	Latón # de Parte
1/8"	1/8"	170C-0202
3/16"	1/8"	170C-0302
1/4"	1/8"	170C-0402
	1/4"	170C-0404
3/8"	1/4"	170C-0604
	3/8"	170C-0606
7/16"	1/4"	170C-0704
1/2"	3/8"	170C-0806



Codos Macho

Características:

- Referencia SAE 060202 BA.

Medida de Tubo	Rosca de Tubería	Latón # de Parte
1/8"	1/8"	269C-0202
3/16"	1/8"	169C-0302
	1/4"	169C-0304
1/4"	1/8"	169C-0402
	1/4"	169C-0404
	3/8"	169C-0406
5/16"	1/8"	169C-0502
	1/4"	169C-0504
	3/8"	169C-0506
3/8"	1/8"	169C-0602
	1/4"	169C-0604
	3/8"	169C-0606
	1/2"	169C-0608
1/2"	1/4"	169C-0804
	3/8"	169C-0806
	1/2"	169C-0808
5/8"	1/2"	169C-1008
3/4"	1/2"	169C-1208
	3/4"	169C-1212



E



Conexiones de Compresión

Codo 45°



Medida de Tubo	Rosca de Tubería	Latón # de Parte
1/4"	1/8"	179C-0402
	1/4"	179C-0404
3/8"	1/8"	179C-0602
	1/4"	179C-0604
	3/8"	179C-0606
1/2"	3/8"	179C-0806

Codos Unión

Características:

- Referencia SAE 060201 BA



Medida de Tubo	Latón # de Parte
1/8"	165C-02
3/16"	165C-03
1/4"	165C-04
5/16"	165C-05
3/8"	165C-06
7/16"	165C-07
1/2"	165C-08
5/8"	165C-10
3/4"	165C-12

Tee de Ramificación Macho

Características:

- Referencia SAE 060425 BA.



Medida de Tubo	Rosca de Tubería	Latón # de Parte
1/8"	1/8"	172C-0202
3/16"	1/8"	172C-0302
1/4"	1/8"	172C-0402
	1/4"	172C-0404
3/8"	1/8"	172C-0602
	1/4"	172C-0604
	3/8"	172C-0606
1/2"	3/8"	172C-0806

Tee de Ramificación Hembra



Medida de Tubo	Rosca de Tubería	Latón # de Parte
1/4"	1/8"	177C-0402

Conexiones de Compresión

Tee de Unión

Características:

- Referencia SAE 060401 BA.

Medida de Tubo 1 y 2	Medida de Tubo 3	Latón # de Parte
1/8"	1/8"	164C-02
3/16"	3/16"	264C-03
1/4"	1/4"	164C-04
5/16"	5/16"	164C-05
3/8"	3/8"	164C-06
1/2"	1/2"	164C-08
5/8"	5/8"	164C-10
3/4"	3/4"	164C-12
3/8"	1/4"	164C-06-06-04
1/2"	3/8"	164C-08-08-06



E

Tee de Flujo Macho

Características:

- Referencia SAE 060424 BA.

Medida de Tubo	Rosca de Tubería	Latón # de Parte
1/8"	1/8"	171C-0202
3/16"	1/8"	171C-0302
1/4"	1/8"	171C-0402
1/4"	1/4"	171C-0404
3/8"	1/4"	171C-0604



Tee Adaptador

Medida de Tubo	Rosca Macho	Rosca Hembra Recta	Latón # de Parte
1/4"	1/8"	7/16"-24	176C-0402



Tapón Sellador

Medida de Tubo	Latón # de Parte
1/4"	639C-04



Insertos

Medida de Tubo	Espesor de Pared	Latón # de Parte
1/8"	.016"	63PT-0216
	.023"	63PT-0223
3/16"	.025"	63PT-0325
	.040"	63PT-0340
1/4"	.040"	63PT-0440
	.062"	63PT-0462
5/16"	.040"	63PT-0540
	.062"	63PT-0562
3/8"	.062"	63PT-0662
1/2"	.062"	63PT-0862
5/8"	.062"	63PT-1062



Mangas de acetato e insertos de latón permiten a las conexiones de compresión ser utilizadas en tubing termoplástico de grados industriales.



Conexiones de Compresión

Barril de Latón

Características:

- Referencia SAE 060115.



Medida de Tubo	Latón # de Parte
1/8"	60C-02
3/16"	60C-03
1/4"	60C-04
5/16"	60C-05
3/8"	60C-06
7/16"	60C-07
1/2"	60C-08
5/8"	60C-10
3/4"	60C-12
7/8"	60C-14

Mangas de Acetal



Medida de Tubo	Acetal # de Parte
1/4"	60PT-04
5/16"	60PT-05
3/8"	60PT-06
1/2"	60PT-08
5/8"	60PT-10

- Mangas de acetal e insertos de latón permiten a las conexiones de compresión ser utilizadas en tubing termoplástico de grados industriales.

Tuercas

Características:

- Referencia SAE 060110.



Medida de Tubo	Rosca Recta	Latón # de Parte
1/8"	5/16"-24	61C-02
3/16"	3/8"-24	61C-03
1/4"	7/16"-24	61C-04
5/16"	1/2"-24	61C-05
3/8"	9/16"-24	61C-06
7/16"	5/8"-24	61C-07
1/2"	11/16"-20	61C-08
5/8"	13/16"-18	61C-10
3/4"	1"-18	61C-12
7/8"	1-1/8"-18	61C-14

Tuerca Larga

Características:

- Referencia SAE 060111.



Medida de Tubo	Rosca Recta	Latón # de Parte
1/4"	7/16"-24	61CL-04
5/16"	1/2"-24	61CL-05
3/8"	9/16"-24	61CL-06
1/2"	11/16"-20	61CL-08
5/8"	13/16"-18	61CL-10
3/4"	1"-18	61CL-12

Conexiones Push-In de Latón

Características:

- Ahorra hasta 75% de tiempo de ensamble a comparación con las conexiones de compresión.
- Conexión rápida: Simplemente empuja el tubing, no requiere de herramientas especiales.
- Desconexión rápida: Sostén el inserto con los dedos y tira del tubing.
- Reutilizable: Conecta y desconecta muchas veces.
- Diseño de flujo completo que brinda hasta 60% más que acoples convencionales.
- Sello positivo: Sin fugas, después que el tubing se inserta, el sello está hecho.
- Retención segura: Al jalar el tubing se ajusta más la conexión.
- Sellador PTFE preaplicado en todas las roscas macho.
- Presión de trabajo: Los acoples son aptos para usarse hasta el máximo de presión que resista el tubing de plástico usado.
- Rango de temperatura: -10°F a 200°F (-23°C a 93°C).

E

Conector Macho

D.E. Tubo	Macho NPTF	Latón Forjado # de Parte
1/8"	10-32 ¹	684X10
1/8"	1/8"	684X4
5/32"	10-32 ¹	685X10
5/32"	1/8"	685X4
5/32"	1/4"	685X8
3/16"	10-32 ¹	686X10
3/16"	1/8"	686X4
1/4"	10-32 ¹	688X10
1/4"	1/8"	688X4
1/4"	1/4"	688X8
1/4"	3/8"	688X12
3/8"	1/8"	6812X4
3/8"	1/4"	6812X8
3/8"	3/8"	6812X12
3/8"	1/2"	6812X16
1/2"	1/4"	6816X8
1/2"	3/8"	6816X12
1/2"	1/2"	6816X16



¹ UNF - Rosca recta, incluye empaque.

Conector Hembra

D.E. Tubo	Hembra NPTF	Latón Forjado # de Parte
1/8"	1/8"	664X4
5/32"	1/8"	665X4
1/4"	1/8"	668X4
1/4"	1/4"	668X8
3/8"	1/4"	6612X8
3/8"	3/8"	6612X12



Conexiones Push-In de Latón



Unión

D.E. Tubo	Latón Forjado # de Parte
1/8"	624
5/32"	625
1/4"	628
3/8"	6212
1/2"	6216

E

Unión Pasa Muros



D.E. Tubo	Macho NPT	Latón Forjado # de Parte
1/8"	7/16"-20	824
5/32"	7/16"-20	825
1/4"	1/2"-20	828
3/8"	3/4"-16	8212
1/2"	15/16"-16	8216

Codo Macho



D.E. Tubo	Macho NPTF	Latón Forjado # de Parte
1/8"	1/8"	694X4
5/32"	1/8"	695X4
3/16"	1/8"	696X4
1/4"	1/8"	698X4
1/4"	1/4"	698X8
1/4"	3/8"	698X12
3/8"	1/8"	6912X4
3/8"	1/4"	6912X8
3/8"	3/8"	6912X12
1/2"	1/4"	6916X8
1/2"	3/8"	6916X12



Codo Hembra



D.E. Tubo	Hembra NPTF	Latón Forjado # de Parte
5/32"	1/8"	705X4
1/4"	1/8"	708X4
1/4"	1/4"	708X8
3/8"	1/4"	7012X8

Conexiones Push-In de Latón

Codo Unión

D.E. Tubo	Latón Forjado # de Parte
1/8"	654
5/32"	655
1/4"	658
3/8"	6512
1/2"	6516



E

Codo Macho Giratorio

D.E. Tubo	Macho NPTF	Latón Forjado # de Parte
1/8"	1/8"	69S4X4
5/32"	10-32 ¹	69S5X10
5/32"	1/8"	69S5X4
5/32"	1/4"	69S5X8
1/4"	10-32 ¹	69S8X10
1/4"	1/8"	69S8X4
1/4"	1/4"	69S8X8
1/4"	3/8"	69S8X12
3/8"	1/8"	69S12X4
3/8"	1/4"	69S12X8
3/8"	3/8"	69S12X12
3/8"	1/2"	69S12X16
1/2"	3/8"	69S16X12
1/2"	1/2"	69S16X16



¹ UNF - Rosca recta, se envía con empaque.

Tee de Ramificación Macho

D.E. Tubo	Macho NPTF	Latón Forjado # de Parte
1/8"	1/8"	724X4
5/32"	1/8"	725X4
1/4"	1/8"	728X4
1/4"	1/4"	728X8
3/8"	1/8"	7212X4
3/8"	1/4"	7212X8
3/8"	3/8"	7212X12
1/2"	3/8"	7216X12



Tee de Unión

D.E. Tubo	Latón Forjado # de Parte
1/8"	644
5/32"	645
3/16"	646
1/4"	648
3/8"	6412
1/2"	6416



Conexiones Push-In de Latón

Tee de Ramificación Macho Giratorio



E

D.E. Tubo	Macho NPTF	Latón Forjado # de Parte
1/8"	1/8"	72S4X4
5/32"	1/8"	72S5X4
1/4"	1/8"	72S8X4
1/4"	1/4"	72S8X8
3/8"	1/4"	72S12X8
3/8"	3/8"	72S12X12
1/2"	3/8"	72S16X12
1/2"	1/2"	72S16X16

Tee de Ramificación Macho



D.E. Tubo	Macho NPTF	Latón Forjado # de Parte
1/8"	1/8"	714X4
5/32"	1/8"	715X4
1/4"	1/8"	718X4
1/4"	1/4"	718X8
3/8"	1/8"	7112X4
3/8"	1/4"	7112X8
3/8"	3/8"	7112X12
1/2"	3/8"	7116X12



Tee de Flujo Macho Giratorio



D.E. Tubo	Macho NPTF	Latón Forjado # de Parte
1/8"	1/8"	71S4X4
5/32"	10-32 ¹	71S5X10
5/32"	1/8"	71S5X4
1/4"	1/8"	71S8X4
1/4"	1/4"	71S8X8
3/8"	1/4"	71S12X8
3/8"	3/8"	71S12X12
1/2"	3/8"	71S16X12
1/2"	1/2"	71S16X16

¹ UNF - Rosca recta, incluye empaque.

Conexiones Legris Push-In de Acero Inoxidable

Aplicaciones:

- Apto para muchas industrias: Química, alimenticia, empaquetado y médica.

Características:

- Rango de temperatura: -4°F a 245°F (-20°C a 118°C)
- Presión máxima de trabajo: **290 PSI**
- Capacidad de vacío: 28" HG.
- La presión máxima del circuito depende del tipo y diámetro del tubing utilizado.
- Los materiales cumplen con estándares FDA y 1934/2004 CE.



Compatible con un Amplio Rango de Tubing:

- Nylon semirrígido.
- Poliuretano.
- Polietileno de baja densidad.
- PTFE FEP 140.
- Acero inoxidable y cobre (cuando es ranurado).

Materiales de Construcción:

- Cuerpo: Acero inoxidable 316 AISI
- Arandela de reemplazo: Acero inoxidable 316L
- Collar: Acero inoxidable 303L
- Sello: O-ring FKM
- El usuario debe aplicar el sellador de roscas adecuado para su uso.
- Libre de silicón

E

Conector Macho Recto

D.E. Tubo	Macho NPT	Acero Inoxidable # de Parte
1/4"	1/8"	38055611
1/4"	1/4"	38055614
3/8"	1/4"	38056014
3/8"	3/8"	38056018
1/2"	3/8"	38056218
1/2"	1/2"	38056222



El hexágono interior facilita el ensamble en lugares angostos.

Unión

D.E. Tubo	Acero Inoxidable # de Parte
1/4"	38065600
3/8"	38066000
1/2"	38066200



Unión Pasamuro

D.E. Tubo	Acero Inoxidable # de Parte
1/4"	38165600
3/8"	38166000
1/2"	38166200



Conexiones Legris Push-In de Acero Inoxidable

Codo Macho



D.E. Tubo	Macho NPT	Acero Inoxidable # de Parte
1/4"	1/8"	38895611
1/4"	1/4"	38895614
3/8"	1/4"	38896014
3/8"	3/8"	38896018
1/2"	3/8"	38896218
1/2"	1/2"	38896222

El cuerpo es orientable para propósitos de posicionamiento.

Codo Unión



D.E. Tubo	Acero Inoxidable # de Parte
1/4"	38025600

Tee Unión



D.E. Tubo	Acero Inoxidable # de Parte
1/4"	38045600
3/8"	38046000
1/2"	38046200



E

Conexiones Legris Push-In de Latón Niquelado

Aplicaciones:

- Las conexiones Push-to-connect están niqueladas y tienen un sello FKM haciéndolos aptos para líquidos y fluidos gaseosos.
- Las conexiones están platinadas con níquel FDA alto en fósforo permitiendo ser utilizado en aplicaciones donde hay exposición a ambientes difíciles.
- Las aplicaciones incluyen: Industria alimenticia, empaquetado, robótica, pulpa y papel y lavado.

Características:

- Cumple con estándares FDA.
- Rango de temperatura: **-4°F a 302°F (-20°C a 150°C)**
- Presión de trabajo: Hasta **435 PSI**
- Capacidad de vacío: 28" HG (*la presión máxima del circuito depende del medio, temperatura y diámetro de tubing a utilizar*).
- Flujo completo.
- Excelente resistencia a la abrasión y corrosión.
- Libre de silicón.
- Disponible en medida de fracción y métrica.



Construcción:

- Cuerpo: Latón niquelado FDA alto en fósforo.
- Arandela de reemplazo: Latón niquelado FDA alto en fósforo.
- Collar: Latón niquelado FDA alto en fósforo.
- O-ring: FKM fluoroelastómero que cumple con los estándares FDA.
- Base: Latón niquelado FDA alto en fósforo.

Conector Macho

D.E. Tubo	Macho NPT	Latón Niquelado # de Parte
5/32"	10-32 ¹	36010420
5/32"	1/8"	36750411
5/32"	1/4"	36750414
1/4"	10-32 ¹	36015620
1/4"	1/8"	36755611
1/4"	1/4"	36755614
1/4"	3/8"	36755618
3/8"	1/8"	36756011
3/8"	1/4"	36756014
3/8"	3/8"	36756018
3/8"	1/2"	36756022
1/2"	3/8"	36756218
1/2"	1/2"	36756222



¹ UNF - Rosca recta, incluye empaque y botón de plástico.

Conector Hembra

D.E. Tubo	Hembra NPT	Latón Niquelado # de Parte
5/32"	1/4"	36150414
1/4"	1/8"	36155611
1/4"	1/4"	36155614
3/8"	1/4"	36156014
3/8"	3/8"	36156018
1/2"	3/8"	36156218
1/2"	1/2"	36156222



E



Conexiones Legris Push-In de Latón Niquelado

E



Uniones



D.E. Tubo	Latón Niquelado # de Parte
5/32"	36060400
1/4"	36065600
3/8"	36066000
1/2"	36066200

Codo Unión



D.E. Tubo	Latón Niquelado # de Parte
5/32"	36020400
1/4"	36025600
3/8"	36026000
1/2"	36026200

Codo Macho



D.E. Tubo	Macho NPT	Latón Niquelado # de Parte
5/32"	10-32 ¹	36990420
5/32"	1/8"	36090411
5/32"	1/4"	36090414
1/4"	1/8"	36095611
1/4"	1/4"	36095614
1/4"	3/8"	36095618
3/8"	1/4"	36096014
3/8"	3/8"	36096018
3/8"	1/2"	36096022
1/2"	1/2"	36096222

¹ UNF - Rosca recta, incluye empaque y botón de plástico. El cuerpo es orientable para propósitos de posicionamiento.

Tee Unión



D.E. Tubo	Latón Niquelado # de Parte
5/32"	36040400
1/4"	36045600
3/8"	36046000
1/2"	36046200

Tee de Flujo Macho



D.E. Tubo	Macho NPT	Latón Niquelado # de Parte
5/32"	10-32 ¹	36930420
5/32"	1/8"	36030411
5/32"	1/4"	36030414
1/4"	1/8"	36035611
1/4"	1/4"	36035614
1/4"	3/8"	36035618
3/8"	1/4"	36036014
3/8"	3/8"	36036018

¹ UNF - Rosca recta, incluye empaque y botón de plástico. El cuerpo es orientable para propósitos de posicionamiento.

Conexiones Legris Push-In de Latón Niquelado / Nylon

Características:

- Materiales: Roscas de latón niquelado, cuerpo negro de nylon reforzado, sello tipo D de nitrilo, botón de polipropileno; libre de silicón.
- Sello positivo: Se realiza de manera instantánea al insertar el tubing.
- Reutilizable: Conecta y desconecta numerosas veces.
- Flujo completo: La conexión sella en el exterior del tubing.
- Sellador de rosca pre-aplicado en las roscas macho.
- Tubing compatible: Nylon semirrígido, poliuretano y polietileno.
- Presión de trabajo: **290 PSI** a temperatura ambiente.
- *La presión máxima del circuito depende del medio, temperatura y diámetro de tubing a utilizar.*
- Rango de temperatura: **-4°F a 175°F (-20°C a 79°C)**
- Capacidad de vacío: Vacío de 28" Hg (99% vacío)



Tecnología de anillos de agarre



E

Conexión y Desconexión Rápida:

- Para conectar, simplemente empuja el tubing.
- Para desconectar, presiona los anillos de liberación hacia la conexión y tira del tubing.
- No requiere de herramientas especiales.

Conector Macho

D.E. Tubo	Macho NPT	Latón Niquelado / Nylon # de Parte
1/8"	1/16"	31755308
1/8"	1/8"	31755311
1/8"	1/4"	31755314
5/32"	1/8"	31750411
5/32"	1/4"	31750414
1/4"	1/8"	31755611
1/4"	1/4"	31755614
1/4"	3/8"	31755618
5/16"	1/8"	31750811
5/16"	1/4"	31750814
5/16"	3/8"	31750818
3/8"	1/8"	31756011
3/8"	1/4"	31756014
3/8"	3/8"	31756018
3/8"	1/2"	31756022
1/2"	1/4"	31756214
1/2"	3/8"	31756218
1/2"	1/2"	31756222



Conector Hembra

D.E. Tubo	Hembra NPT	Latón Niquelado / Nylon # de Parte
1/8"	1/8"	30145311
1/8"	1/4"	30145314
5/32"	1/8"	30140411
5/32"	1/4"	30140414
1/4"	1/8"	30145611
1/4"	1/4"	30145614
5/16"	1/8"	30140811
5/16"	1/4"	30140814
3/8"	1/8"	30146011
3/8"	1/4"	30146014
3/8"	3/8"	30146018



Conector Macho Híbrido

D.E. Tubo	Macho BSPT	Latón Niquelado / Nylon # de Parte
1/4"	1/8"	31755610
1/4"	1/4"	31755613
3/8"	1/4"	31756013



Conexiones Legris Push-In de Latón Niquelado / Nylon

Codo Hembra



D.E. Tubo	Hembra NPT	Latón Niquelado / Nylon # de Parte
1/8"	1/8"	30095311
5/32"	1/4"	30090414
1/4"	1/8"	30095611
1/4"	1/4"	30095614
5/16"	1/8"	30090811
5/16"	1/4"	30090814
3/8"	1/4"	30096014
1/2"	3/8"	30096218

Codo Macho



D.E. Tubo	Macho NPT	Latón Niquelado / Nylon # de Parte
1/8"	10-32 ¹	31095320
1/8"	1/16"	31095308
1/8"	1/8"	31095311
1/8"	1/4"	31095314
5/32"	10-32 ¹	31090420
5/32"	1/8"	31090411
5/32"	1/4"	31090414
1/4"	10-32 ¹	31095620
1/4"	1/8"	31095611
1/4"	1/4"	31095614
1/4"	3/8"	31095618
5/16"	1/8"	31090811
5/16"	1/4"	31090814
5/16"	3/8"	31090818
3/8"	1/8"	31096011
3/8"	1/4"	31096014
3/8"	3/8"	31096018
3/8"	1/2"	31096022
1/2"	1/4"	31096214
1/2"	3/8"	31096218
1/2"	1/2"	31096222

¹ UNF - Rosca recta, incluye empaque.
El cuerpo es orientable para propósitos de posicionamiento.

Codo 45° Macho



D.E. Tubo	Macho NPT	Latón Niquelado / Nylon # de Parte
1/4"	1/8"	31135611
1/4"	1/4"	31135614
3/8"	1/4"	31136014
3/8"	3/8"	31136018

El cuerpo es orientable para propósitos de posicionamiento.

Codo Macho Extendido



D.E. Tubo	Macho NPT	Latón Niquelado / Nylon # de Parte
1/4"	1/8"	31295611
1/4"	1/4"	31295614
3/8"	1/4"	31296014
3/8"	3/8"	31296018

El cuerpo es orientable para propósitos de posicionamiento.



Conexiones Legris Push-In de Latón Niquelado / Nylon

Tee Macho de Ramificación

D.E. Tubo	Macho NPT	Latón Niquelado / Nylon # de Parte
1/8"	10-32 ¹	31085320
1/8"	1/8"	31085311
5/32"	10-32 ¹	31080420
5/32"	1/8"	31080411
5/32"	1/4"	31080414
1/4"	1/8"	31085611
1/4"	1/4"	31085614
1/4"	3/8"	31085618
5/16"	1/8"	31080811
5/16"	1/4"	31080814
5/16"	3/8"	31080818
3/8"	1/8"	31086011
3/8"	1/4"	31086014
3/8"	3/8"	31086018
3/8"	1/2"	31086022
1/2"	1/4"	31086214
1/2"	3/8"	31086218
1/2"	1/2"	31086222



E

¹ UNF - Rosca recta, incluye empaque.
El cuerpo es orientable para propósitos de posicionamiento.

Tee de Flujo Macho

D.E. Tubo	Macho NPT	Latón Niquelado / Nylon # de Parte
1/8"	10-32 ¹	31035320
1/8"	1/16"	31035308
1/8"	1/8"	31035311
5/32"	10-32 ¹	31030420
5/32"	1/8"	31030411
5/32"	1/4"	31030414
1/4"	1/8"	31035611
1/4"	1/4"	31035614
1/4"	3/8"	31035618
5/16"	1/8"	31030811
5/16"	1/4"	31030814
3/8"	1/8"	31036011
3/8"	1/4"	31036014
3/8"	3/8"	31036018
1/2"	1/4"	31036214
1/2"	3/8"	31036218
1/2"	1/2"	31036222



¹ UNF - Rosca recta, incluye empaque.
El cuerpo es orientable para propósitos de posicionamiento.

"Y" Push-In Macho

D.E. Tubo	Macho NPT	Latón Niquelado / Nylon # de Parte
5/32"	1/8"	31480411
5/32"	1/4"	31480414
1/4"	1/8"	31485611
1/4"	1/4"	31485614



El cuerpo es orientable para propósitos de posicionamiento.



Conexión Legris Push-In de Nylon

Unión



D.E. Tubo	Nylon # de Parte
1/8"	31065300
5/32"	31060400
1/4"	31065600
5/16"	31060800
3/8"	31066000
1/2"	31066200

Unión Pasamuros



D.E. Tubo	Nylon # de Parte
1/8"	31165300
5/32"	31160400
1/4"	31165600
5/16"	31160800
3/8"	31166000
1/2"	31166200

Codo Unión



D.E. Tubo	Nylon # de Parte
1/8"	31025300
5/32"	31020400
1/4"	31025600
5/16"	31020800
3/8"	31026000
1/2"	31026200

Tapón



D.E. Tubo	Plástico # de Parte
1/8"	31265300
5/32"	31260400
1/4"	31265600
5/16"	31260800
3/8"	31266000
1/2"	31266200

Tee de Unión



D.E. Tubo	Nylon # de Parte
1/8"	31045300
5/32"	31040400
1/4"	31045600
5/16"	31040800
3/8"	31046000
1/2"	31046200

"Y" de Tubo



D.E. Tubo	Nylon # de Parte
1/8"	31405300
5/32"	31400400
1/4"	31405600
5/16"	31400800
3/8"	31406000

E



Conexiones Legris Push-In Métricas Rosca Británica

Características:

- Materiales: Roscas de latón niquelado, cuerpo negro de nylon reforzado, sello tipo D de nitrilo, botón de polipropileno; libre de silicón.
- Sello positivo: Se realiza de manera instantánea al insertar el tubing.
- Reutilizable: Conecta y desconecta numerosas veces.
- Flujo completo: La conexión sella en el exterior del tubing.
- Sellador de rosca preaplicado en las roscas macho.
- Tubing compatible: Nylon semirrígido, poliuretano y polietileno.
- Presión de trabajo: **290 PSI** a temperatura ambiente.
- *La presión máxima del circuito depende del medio, temperatura y diámetro de tubing a utilizar.*
- Rango de temperatura: **-4°F a 175°F (-20°C a 79°C)**.
- Capacidad de vacío: Vacío de 28" Hg (99% vacío).

Conexión y Desconexión Rápida:

- Para conectar, simplemente empuja el tubing.
- Para desconectar, presiona los anillos de liberación hacia la conexión y tira del tubing.
- No requiere de herramientas especiales.

Tecnología de Anillos de Agarre



E

Conectores Macho BSPT

D.E. Tubo	Macho BSPT	Latón Niquelado # de Parte
4 mm	1/8"	31750410
4 mm	1/4"	31750413
6 mm	1/8"	31750610
6 mm	1/4"	31750613
8 mm	1/8"	31750810
8 mm	1/4"	31750813
8 mm	3/8"	31750817
10 mm	1/4"	31751013
10 mm	3/8"	31751017



Hexágo interno facilita el ensamble en lugares angostos.

Conectores Hembra BSPP

D.E. Tubo	Hembra BSPP	Latón Niquelado # de Parte
4 mm	1/8"	31140410
4 mm	1/4"	31140413
6 mm	1/8"	31140610
6 mm	1/4"	31140613
8 mm	1/8"	31140810
8 mm	1/4"	31140813



Codos Macho BSPT

D.E. Tubo	Macho BSPT	Latón Niquelado / Nylon # de Parte
4 mm	1/8"	31090410
4 mm	1/4"	31090413
6 mm	1/8"	31090610
6 mm	1/4"	31090613
8 mm	1/8"	31090810
8 mm	1/4"	31090813
8 mm	3/8"	31090817
10 mm	1/4"	31091013
10 mm	3/8"	31091017



El cuerpo es orientable para propósitos de posicionamiento.



Conexiones Legris Push-In Métricas Rosca Británica

Tee de Ramificación Macho



D.E. Tubo	Macho BSPT	Latón Niquelado / Nylon # de Parte
4 mm	1/8"	31080410
4 mm	1/4"	31080413
6 mm	1/8"	31080610
6 mm	1/4"	31080613
8 mm	1/8"	31080810
8 mm	1/4"	31080813

El cuerpo es orientable para propósitos de posicionamiento.

Tubing de Nylon

Características:

- Color traslucido.
- Resistente a hongos, abrasión, humedad y rayos UV.
- Rango de temperatura: -60°F a 200°F (-51°C a 93°C).



Medida		Espesor de Muro	Presión de Trabajo @ 75°F (24°C)	Longitud	# de Parte
D.E.	D.I.				
4 mm	2.7 mm	.65 mm	350	25 m	1025P0400
6 mm	4 mm	1 mm	340	25 m	1025P0600
8 mm	6 mm	1 mm	250	25 m	1025P0800

Cortadores de tubing en la página 358.

Conectores de Rosca Macho

Características:

- Hexágo interno facilita el ensamble en lugares angostos.



D.E. Tubo	Rosca Macho	Latón Niquelado # de Parte
4 mm	M5	31010419
4 mm	1/8 BSPP	31010410
6 mm	M5	31010619
6 mm	1/8 BSPP	31010610
6 mm	1/4 BSPP	31010613
8 mm	1/8 BSPP	31010810
8 mm	1/4 BSPP	31010813
10 mm	1/4 BSPP	31011013

Unión Pasamuros



D.E. Tubo	D.E. Tubo	Nylon # de Parte
6 mm	6 mm	31160600

Unión



D.E. Tubo	D.E. Tubo	Nylon # de Parte
4 mm	6 mm	31060406
6 mm	6 mm	31060600
10 mm	10 mm	31061000



Conexiones Legris Push-In Métricas Rosca Británica

Codo Macho

D.E. Tubo	Rosca Macho	Latón Niquelado / Nylon # de Parte
4 mm	M5	31990419
4 mm	1/8 BSPP	31990410
6 mm	M5	31990619
6 mm	1/8 BSPP	31990610
6 mm	1/4 BSPP	31990613
8 mm	1/8 BSPP	31990810
8 mm	1/4 BSPP	31990813
10 mm	1/4 BSPP	31991013



E

El cuerpo es orientable para propósitos de posicionamiento.

Codo Unión

D.E. Tubo	D.E. Tubo	Nylon # de Parte
6 mm	6 mm	31020600
10 mm	10 mm	31021000



Tee Unión

D.E. Tubo	D.E. Tubo	Nylon # de Parte
6 mm	6 mm	31040600
10 mm	10 mm	31041000



Conector "Y"

D.E. Tubo	D.E. Tubo	Nylon # de Parte
6 mm	6 mm	31400600



Tapón

D.E. Tubo	D.E. Tubo	Plástico # de Parte
6 mm	6 mm	31260600
10 mm	10 mm	31261000



Kit de Conexiones Legris Push-In de Latón Niquelado / Nylon

Características:

- El kit incluye caja de plástico con conectores roscados, codos roscados y varias configuraciones tubing a tubing encontradas en las páginas 358.
- Incluye un cortador de tubing.

de Parte

TFK

El kit contiene las siguientes partes:



# de Parte	Cantidad	Descripción
31755311	10	Tubing a conector macho NPT
31750411	10	Tubing a conector macho NPT
31755611	10	Tubing a conector macho NPT
31755614	10	Tubing a conector macho NPT
31756014	5	Tubing a conector macho NPT
31756018	5	Tubing a conector macho NPT
31090411	10	Tubing a codo macho NPT
31095611	10	Tubing a codo macho NPT
31095614	10	Tubing a codo macho NPT
31096011	5	Tubing a codo macho NPT
31096014	5	Tubing a codo macho NPT
31096018	5	Tubing a codo macho NPT
31060400	10	Unión Tubing
31065600	10	Unión Tubing
31066000	5	Unión Tubing
31400400	10	Conector "Y"
31405600	10	Conector "Y"
31406000	5	Conector "Y"
31040400	10	Tee unión Tubing
31045600	5	Tee unión Tubing
31046000	5	Tee unión Tubing
30007100	1	Cortador de Tubing



Manifold Legris Modular



Características:

- Manifold con puertos push-to-connect.

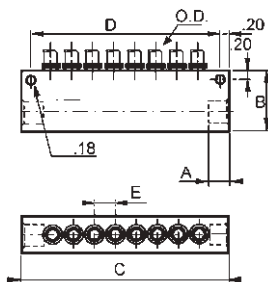

D.E.	Medida NPT	Número de Salidas	Dimensiones					# de Parte
			A	B	C	D	E	
1/4"	1/4"	8	.55	1.30	4.92	4.53	.50	33155614

Mini-Válvula Legris de Bola de Composite

Aplicación:

- Permite la apertura y cierre en línea de circuitos neumáticos.

Características:

- 2-vías, válvula sin ventilación.
- Compacto y ligero, apto para todo tipo de instalaciones.
- Fluido apto: Aire comprimido.
- Presión máxima de trabajo: **145 PSI**.
- Rango de vacío: Vacío de 28" Hg (99% de vacío).
- Rango de temperatura: **-4°F a 175°F (-20°C a 79°C)**.
- Cuerpo de nylon con bola de latón niquelado.
- Un puerto para destornillador permite la apertura y cierre de válvula cuando el acceso es difícil.
- La manija se diferencia por un color azul y está marcada con el símbolo neumático correspondiente para permitir inmediata identificación por el usuario.



E

Medida	# de Parte
5/32"	79100400
1/4"	79105600
5/16"	79100800
3/8"	79106000

Válvulas Legris de Descarga Rápida

Aplicación:

- Puede ser utilizado con equipo neumático.

Características:

- Incrementa la eficiencia del sistema y la velocidad de un cilindro al purgar el aire del cilindro en el puerto en vez de la válvula de control.
- Rango de presión: **10 PSI a 150 PSI**.
- Rango de temperatura: **0°F a 160°F (-17°C a 71°C)**.
- Cuerpo: Latón Niquelado.
- Pistón: Poliuretano.
- Sellos: Nylon.



Rosca NPT	# de Parte
1/8"	79821111
1/4"	79821414
3/8"	79821818
1/2"	79822222

Válvula Miniatura para Control de Flujo Legris

Características:

- Válvulas para control de flujo de velocidad de un cilindro regulando la expulsión de aire. El aire fluye libremente al control de flujo y el aire expulsado es medido a través de un tornillo de ajuste especialmente diseñado.
- Push-to connect, mide el control de flujo, diseño de una pieza.
- Cuerpo: Nylon.
- Rango de control de presión: **15 PSI a 145 PSI**.
- Rango de temperatura: **32°F a 158°F (0°C a 70°C)**.



D.E. Tubo	NPT Medida	# de Parte
5/32"	1/8"	70650411
1/4"	1/8"	70655611
1/4"	1/4"	70655614
3/8"	1/4"	70656014
3/8"	3/8"	70656018



Válvula Roscada de Control de Flujo Legris

Aplicaciones: Estas válvulas roscadas de control de flujo en línea son unidireccionales. El aire de entrada fluye libremente a través del control de flujo. La descarga de aire es regulada a través de un tornillo especialmente diseñado para ajuste fino. Una flecha en el cuerpo de la válvula indica la dirección del flujo controlado. Las válvulas deben ser instaladas como dispositivos de medición de entrada o de salida.

Características:

Especificaciones técnicas:

- Fluido de trabajo: Aire comprimido.
- Presión de trabajo: **15 - 145 PSI**.
- Rango de temperatura: **32°F a 158°F (0°C a 70°C)**.

Materiales de Construcción:

- Cuerpo: Nylon con rosca de latón niquelado.
- Tornillo de ajuste: Latón niquelado.
- Tuerca de cierre: Latón niquelado.
- Roscas: Latón niquelado.



Hembra NPT	# de Parte
1/8"	77751111
1/4"	77751414
3/8"	77751818
1/2"	77752222

Válvula de Control de Flujo En-Línea Legris

Características:

- Se puede instalar con los dos clips de unión incluidos o montarse en un panel.

Especificaciones:

- Rango de presión: **15 PSI a 145 PSI**
- Rango de temperatura: **32°F a 158°F (0°C a 70°C)**.



Materiales

- Cuerpo: Nylon.
- Anillo de agarre: Acero inoxidable.
- Tornillo de ajuste: Latón niquelado.
- Tuerca de cierre: Latón niquelado.

D.E. Tubo	# de Parte
5/32"	77700400
1/4"	77705600
3/8"	77706000
1/4"	77706200

Válvula Check En-Línea Legris

Aplicaciones: Permite al aire pasar en una dirección mientras bloquea el flujo en la otra dirección. Una presión mayor a **7 PSI** vencerá el resorte y permitirá el flujo. Una flecha indica la dirección de flujo libre. Presión máxima de trabajo: **145 PSI** a temperatura ambiente de **70°F (21°C)**.



D.E. Tubing	# de Parte
5/32"	79960400
6mm	79960600
1/4"	79965600
5/16"	79960800

Válvula Check En-Línea Roscada Legris

Aplicaciones: Esta válvula check en-línea permite al aire pasar en una dirección mientras bloquea el flujo en la otra dirección. Extremadamente compacta y ligera. Lo que la hace conveniente como pieza de seguridad en circuitos de aire comprimido. El cuerpo de la conexión contiene una flecha para indicar la dirección de flujo. Una presión mayor a **7 PSI** vencerá la presión del resorte, el cual mantiene la válvula cerrada, permitiendo entonces el paso de aire.

Características:

Especificaciones técnicas:

- Presión de trabajo: **15 - 145 PSI** a temperatura ambiente de **70°F (21°C)**.

Materiales de Construcción:

- Cuerpo: Nylon con base de latón niquelado.
- Sello de rosca pre-aplicado en roscas cónicas.



D.E. Tubing	Tamaño NPT	# de Parte
5/32"	10-32 *	79940420
5/32"	1/8"	79950411
1/4"	1/8"	79955611
1/4"	1/4"	79955614
3/8"	1/4"	79956014
3/8"	3/8"	79956018

* UNF - Rosca recta, incluye empaque.

Válvula Check Uni-Direccional de Acero Inoxidable Legris

Aplicaciones:

La válvula de acero inoxidable bloquea el paso del fluido cuando la presión diferencial es menor a **3.6 PSI**.

Características:

- Rango de presión: **7 - 580 PSI**.
- Temperatura de trabajo: **-4°F a 360°F (-20°C a 182°C)**.

Materiales de Construcción:

- Cuerpo: Acero inoxidable 316L.
- Válvula de cierre: Acero inoxidable 316L.
- Resorte de retorno: Acero inoxidable 302.
- Sellos: FKM.

Rosca NPT	# de Parte
1/8"	48951111
1/4"	48951414
3/8"	48951818
1/2"	48952222



E

Tubing de Poliuretano

Características:

- Transparente.
- Rango de temperatura: **-40°F a 165°F (-40°C a 74°C)**.
- Para utilizar con conexiones push-in encontradas en las páginas 187 - 196.
- Excelente memoria, flexibilidad y resistencia a los dobleces.
- Resistente a combustibles y aceites.
- Permeabilidad baja de gas y vapor.
- Resistente a la compresión.
- Resistente a la abrasión.



Medida		Espesor de Pared	Presión de Trabajo PSI a 75°F (24°C)	Longitud	Poliuretano # de Parte
D.E.	D.I.				
1/8"	.062"	.0295"	255	250'	04063
5/32"	.094"	.0315"	210	100'	05094
1/4"	.160"	.0450"	175	100'	08160
3/8"	.245"	.0650"	170	100'	12250
1/2"	.320"	.0900"	175	50'	16320

Tubing de Polietileno

Características:

- Estándar FDA 21CFR 177.1520 (c) para contacto con alimentos.
- Rango de temperatura: **-50°F a 140°F (-46° a 60°C)**.
- Para utilizar con conexiones push-in encontrado en las páginas 187 - 196.
- Tubing flexible y ligero de baja densidad (LLDPE).
- Para utilizar con insertos de plástico o metal con manga exterior, férula o abrazaderas.
- Formulado para resistir el rompimiento por estrés.

Medida		Espesor de Pared	Presión de Trabajo PSI @ 75°F (24°C)	Longitud	Color de Tubing	Polietileno # de Parte
D.E.	D.I.					
1/4"	.125"	.062"	350	100'	natural	0804
1/4"	.170"	.040"	150	100'	natural	0817
1/4"	.170"	.040"	150	100'	azul	0817BL100
3/8"	.250"	.062"	150	100'	natural	1208
1/2"	.375"	.062"	125	100'	natural	1612



Medida		Espesor de Pared	Presión de Trabajo PSI @ 75°F (24°C)	Longitud	Color de Tubing	Polietileno # de Parte
D.E.	D.I.					
1/4"	.170"	.040"	150	500'	azul	0817BL
1/4"	.170"	.040"	150	500'	negro	0817BR
1/4"	.170"	.040"	150	500'	natural	0817CR
3/8"	.250"	.062"	150	500'	negro	1208BR
3/8"	.250"	.062"	150	500'	natural	1208CR



Tubing de Nylon

Características:

- Transparente.
- Rango de temperatura: -40°F a 180°F (-40°C a 82°C).
- Para utilizar con conexiones push-in encontrado en las páginas 187 - 196.
- Recomendado para aplicaciones que requieran baja densidad, flexibilidad y resistencia química.
- Empacado en bolsas de plástico.



E

Medida		Espesor de Pared	Presión de Trabajo PSI @ 75°F (24°C)	Longitud	Nylon # de Parte
D.E.	D.I.				
1/8"	.093"	.016"	270	100'	04093
5/32"	.106"	.025"	350	100'	05106
3/16"	.138"	.025"	260	100'	06138
1/4"	.170"	.040"	330	100'	08170
1/4"	.180"	.035"	290	100'	08180
3/8"	.275"	.050"	250	100'	12275
1/2"	.375"	.062"	240	100'	16375

Cortadores de tubing en la página 358.

Tubing Legris de Nylon

Aplicación:

- Ideal para muchas aplicaciones industriales.

Características:

- Resistencia química, a la humedad y abrasión.
- Semirrígido.
- Rango de temperatura: -65°F a 200°F (-54°C a 93°C).



Medida		Espesor de Pared	Presión de Trabajo PSI a 75°F (24°C)	Longitud	Nylon Natural # de Parte	Nylon Negro # de Parte	Nylon Azul # de Parte
D.E.	D.I.						
1/8"	.093"	.016"	250	50'	1091P5300	1091P5301	1091P5304
5/32"	.106"	.025"	300	50'	1091P0400	1091P0401	1091P0404
3/16"	.138"	.025"	250	50'	1091P5500	1091P5501	---
1/4"	.170"	.040"	300	50'	1091P5600	1091P5601	1091P5604
5/16"	.233"	.040"	250	50'	1091P0800	1091P0801	1091P0804
3/8"	.275"	.050"	250	50'	1091P6000	1091P6001	1091P6004
1/2"	.375"	.062"	250	50'	1091P6200	1091P6201	1091P6204

Medida		Espesor de Pared	Presión de Trabajo PSI a 75°F (24°C)	Longitud	Nylon Natural # de Parte	Nylon Negro # de Parte	Nylon Azul # de Parte
D.E.	D.I.						
1/8"	.093"	.016"	250	100'	1094P5300	1094P5301	1094P5304
5/32"	.106"	.025"	300	100'	1094P0400	1094P0401	1094P0404
3/16"	.138"	.025"	250	100'	1094P5500	1094P5501	---
1/4"	.170"	.040"	300	100'	1094P5600	1094P5601	1094P5604
5/16"	.233"	.040"	250	100'	1094P0800	1094P0801	1094P0804
3/8"	.275"	.050"	250	100'	1094P6000	1094P6001	1094P6004
1/2"	.375"	.062"	250	100'	1094P6200	1094P6201	1094P6204



Tubing de Poliuretano - Durómetro 95

Aplicación:

- Para aplicaciones donde el espacio es reducido.

Características:

- Alta flexibilidad y pequeño radio de dobléz.
- Rango de temperatura: -40°F a 165°F (-40°C a 74°C).

Medida		Espesor de Pared	Presión de Trabajo PSI a 75°F (24°C)	Longitud	Poliuretano Transparente # de Parte	Poliuretano Negro # de Parte	Poliuretano Azul # de Parte
D.E.	D.I.						
1/8"	.062"	.031"	233	50'	1091U53R00	1091U5301	1091U5304
5/32"	.093"	.031"	176	50'	1091U04R00	1091U0401	1091U0404
1/4"	.160"	.045"	148	50'	1091U56R00	1091U5601	1091U5604
5/16"	.216"	.049"	148	50'	1091U08R00	1091U0801	1091U0804
3/8"	.250"	.066"	147	50'	1091U60R00	1091U6001	1091U6004
1/2"	.320"	.090"	140	50'	1091U62R00	1091U6201	1091U6204



E

Medida		Espesor de Pared	Presión de Trabajo PSI a 75°F (24°C)	Longitud	Poliuretano Transparente # de Parte	Poliuretano Negro # de Parte	Poliuretano Azul # de Parte
D.E.	D.I.						
1/8"	.062"	.031"	233	100'	1094U53R00	1094U5301	1094U5304
5/32"	.093"	.031"	176	100'	1094U04R00	1094U0401	1094U0404
1/4"	.160"	.045"	148	100'	1094U56R00	1094U5601	1094U5604
5/16"	.216"	.049"	148	100'	1094U08R00	1094U0801	1094U0804
3/8"	.250"	.066"	147	100'	1094U60R00	1094U6001	1094U6004
1/2"	.320"	.090"	140	100'	1094U62R00	1094U6201	1094U6204



Tubing de Fluoropolímero FEP 140

Características:

- Materiales aprobados por FDA.
- Brinda resistencia para agentes agresivos y corrosivos como también a altas temperaturas.
- Temperatura máxima: 300°F (149°C).



Medida		Espesor de Pared	Presión de Trabajo PSI @ 72°F (22°C)	Longitud	Fluoropolímero Transparente # de Parte
D.E.	D.I.				
1/8"	.062"	.031"	500	25'	1092T5300
1/4"	.170"	.031"	165	25'	1092T5600
3/8"	.300"	.062"	249	25'	1092T6000
1/2"	.420"	.062"	165	25'	1092T6200

Rollo de Tubing para Frenos de Aire D.O.T.



Características:

- Los cortadores de tubing se encuentran en la página 358.

Especificaciones:

- Presión de trabajo: **150 PSI**.
- Rango de temperatura: **-40°F a 200°F (-40°C a 93°C)**.

Aprobaciones:

- Cumple con los estándares del Departamento de Transporte el material nylon FMVSS-106 de acuerdo con SAE J844.

Medida de Tubo	Color de Tubing	Longitud	Nylon # de Parte
3/16"	negro	100'	J844-03-BL-100
1/4"	negro	100'	J844-04-BL-100
	azul	100'	J844-04-B-100
	rojo	100'	J844-04-R-100
3/8"	negro	100'	J844-06-BL-100
	azul	100'	J844-06-B-100
	rojo	100'	J844-06-R-100
1/2"	negro	100'	J844-08-BL-100
5/8"	negro	100'	J844-10-BL-100
3/4"	negro	100'	J844-12-BL-100



Conexiones D.O.T. Push-In

Características:

- Materiales:
 - Cuerpo (recto), soportes y garras: Latón CA360.
 - Tees y codos forjados: Latón CA377.
 - O-ring: Nitrilo.
- Apto para utilizar con la presión máxima de trabajo del tubing utilizado, también es apto para servicio de vacío.
- Rango de temperatura: **-40°F a 212°F (-40°C a 100°C)**.
- Sellador de roscas preaplicado en todas las roscas macho (Loctite 516).
- Tubing compatible: SAE J844.
- Cumple con estándares D.O.T FMVSS 571.106 y SAE J1131, SAE J2494-1 y SAE J2494-3.

Conector Macho



D.E. Tubo	Macho NPTF	# de Parte
1/4"	1/8"	AQ68DOT4X2
1/4"	1/4"	AQ68DOT4X4
1/4"	3/8"	AQ68DOT4X6
3/8"	1/4"	AQ68DOT6X4
3/8"	3/8"	AQ68DOT6X6

Conector Unión



D.E. Tubo	# de Parte
1/4"	AQ62DOT4
3/8"	AQ62DOT6

E



Conexiones D.O.T. Push-In

Codo Macho

D.E. Tubo	Macho NPTF	# de Parte
1/4"	1/8"	AQ69DOT4X2
1/4"	1/4"	AQ69DOT4X4
3/8"	1/4"	AQ69DOT6X4



Codo D.O.T. Push-In Macho Giratorio

D.E. Tubo	Macho NPTF	# de Parte
1/4"	1/8"	AQ69DOTS4X2
1/4"	1/4"	AQ69DOTS4X4
1/4"	3/8"	AQ69DOTS4X6
3/8"	1/4"	AQ69DOTS6X4
3/8"	3/8"	AQ69DOTS6X6



Tee de Flujo Macho Giratorio

D.E. Tubo	Macho NPTF	# de Parte
1/4"	1/8"	AQ71DOTS4X2
1/4"	1/4"	AQ71DOTS4X4



Tee de Ramificación Macho Giratorio

D.E. Tubo	Macho NPTF	# de Parte
1/4"	1/8"	AQ72DOTS4X2
1/4"	1/4"	AQ72DOTS4X4



Tees de Unión

D.E. Tubo	# de Parte
1/4"	AQ64DOT4
3/8"	AQ64DOT6



E



Conexiones Legris D.O.T. Push-In

Características:

- Materiales: Cuerpo de composite, collar de latón, tubo de soporte de acero inoxidable, roscas de latón, O-Ring de nitrilo.
- Presión máxima de trabajo: **250 PSI** a temperatura ambiente.
- Rango de temperatura: **-40°F a 200°F (-40°C a 93°C)**.
- Fluidos aptos: Aire comprimido solamente.
- Cumple con los requerimientos de desempeño D.O.T FMVSS 571.106 (SAE J1131) y SAE J2494-3.
- *Estas conexiones están diseñadas para utilizarse con todos los circuitos neumáticos como ensambles de freno entre marco y eje o entre remolque y vehículo remolcado.*



Conector Macho

D.E. Tubo	Macho NPT	# de Parte
5/32"	1/8"	31150411DOT
5/32"	1/4"	31150414DOT
3/16"	1/8"	31155511DOT
3/16"	1/4"	31155514DOT
1/4"	1/8"	31155611DOT
1/4"	1/4"	31155614DOT
1/4"	3/8"	31155618DOT
3/8"	1/8"	31156011DOT
3/8"	1/4"	31156014DOT
3/8"	3/8"	31156018DOT
3/8"	1/2"	31156022DOT
1/2"	1/4"	31156214DOT
1/2"	3/8"	31156218DOT
1/2"	1/2"	31156222DOT



Cumple con estándares D.O.T. FMVSS571.106, SAE J2494 y SAE J2494-3.

Conector Hembra

D.E. Tubo	Hembra NPT	# de Parte
5/32"	1/8"	31140411DOT
3/16"	1/8"	31145511DOT
1/4"	1/8"	31145611DOT
1/4"	1/4"	31145614DOT
3/8"	1/4"	31146014DOT
3/8"	3/8"	31146018DOT



Cumple con estándares D.O.T. FMVSS571.106, SAE J2494 y SAE J2494-3.

Conexiones Legris D.O.T. Push-In

Unión

D.E. Tubo	# de Parte
5/32"	31060400DOT ^{1,2}
3/16"	31065500DOT ^{1,2}
1/4"	31065600DOT ³
3/8"	31066000DOT ³
1/2"	31066200DOT ³

¹ Cuerpo de latón.

² Cumple con D.O.T FMVSS571.106, SAE J2494 y SAE J2494-3.

³ Cumple con D.O.T FMVSS571.106, J1131 y SAE2494-3.



E

Unión Pasamuros

D.E. Tubo	# de Parte
1/4"	31165600DOT
3/8"	31166000DOT
1/2"	31166200DOT

Cumple con D.O.T. FMVSS571.106, SAE J2494 y SAE J2494-3.



Codo Unión

D.E. Tubo	# de Parte
5/32"	31020400DOT ¹
1/4"	31025600DOT
3/8"	31026000DOT
1/2"	31026200DOT

Diámetro 5/32" cumple con D.O.T. FMVSS571.106, SAE J2494 y SAE J2494-3.

Diámetros 1/4", 3/8" y 1/2" cumple con D.O.T. FMVSS571.106, J1131 y SAE 2494-3.

¹ Cuerpo de latón.



Codo Macho

D.E. Tubo	Macho NPT	# de Parte
5/32"	1/8"	31090411DOT ¹
3/16"	1/8"	31095511DOT ¹
1/4"	1/8"	31095611DOT
1/4"	1/4"	31095614DOT
1/4"	3/8"	31095618DOT
3/8"	1/4"	31096014DOT
3/8"	3/8"	31096018DOT
3/8"	1/2"	31096022DOT
1/2"	1/4"	31096214DOT
1/2"	3/8"	31096218DOT
1/2"	1/2"	31096222DOT

Diámetro 5/32" y 3/16" cumple con D.O.T. FMVSS571.106, SAE J2494 y SAE J2494-3.

Diámetro 1/4", 3/8" y 1/2" cumple con D.O.T. FMVSS571.106, J1131 y SAE 2494-3.

La conexión puede ser orientada a 360° permitiendo el posicionamiento propio de la conexión.

¹ Cuerpo de latón.



Conexiones Legris D.O.T. Push-In

Reductor



D.E. Tubo	D.E. Tubo	# de Parte
1/4"	3/8"	31665660DOT

Cumple con D.O.T. FMVSS571.106, J1131 y SAE 2494-3.

E

Codo con Inserto



D.E. Tubo	# de Parte
1/4"	31825600DOT

Cumple con D.O.T. FMVSS571.106, J1131 y SAE 2494-3.

Tee de Ramificación Macho



D.E. Tubo	Macho NPT	# de Parte
1/4"	1/8"	31085611DOT
1/4"	1/4"	31085614DOT
1/4"	3/8"	31085618DOT
3/8"	1/4"	31086014DOT
3/8"	3/8"	31086018DOT
3/8"	1/2"	31086022DOT
1/2"	1/4"	31086214DOT
1/2"	3/8"	31086218DOT
1/2"	1/2"	31086222DOT

Diámetros de 1/4", 3/8" y 1/2" cumple con D.O.T. FMVSS571.106, J1131 y SAE 2494-3.
La conexión puede ser orientada a 360° permitiendo el posicionamiento propio de la conexión.

Tee Unión



D.E. Tubo	# de Parte
5/32"	31040400DOT ¹
3/16"	31045500DOT ¹
1/4"	31045600DOT
3/8"	31046000DOT
1/2"	31046200DOT

Diámetros de 5/32" y 3/16" cumplen con D.O.T. FMVSS571.106, SAE J2494 y SAE J2494-3.
Diámetros de 1/4", 3/8" y 1/2" cumplen con D.O.T. FMVSS571.106, J1131 y SAE 2494-3.

¹ Cuerpo de latón.



Conexiones Legris D.O.T. Push-In

Tee de Flujo Macho Legris D.O.T. Push-In

D.E. Tubo	Macho NPT	# de Parte
3/16"	1/8"	31035511DOT ¹
1/4"	1/8"	31035611DOT
1/4"	1/4"	31035614DOT
1/4"	3/8"	31035618DOT
3/8"	1/4"	31036014DOT
3/8"	3/8"	31036018DOT
3/8"	1/2"	31036022DOT
1/2"	1/4"	31036214DOT
1/2"	3/8"	31036218DOT
1/2"	1/2"	31036222DOT

Diámetro 3/16" cumple con D.O.T. FMVSS571.106, SAE J2494 y SAE J2494-3.
 Diámetro 1/4", 3/8" y 1/2" cumplen con D.O.T. FMVSS571.106, J1131 y SAE 2494-3.
 La conexión puede ser orientada a 360° permitiendo el posicionamiento propio de la conexión.

¹ Cuerpo de latón.



E

Tee de Flujo con Tapón Legris D.O.T. Push-In

D.E. Tubo	# de Parte
1/4"	31835600DOT

Cumple con D.O.T. FMVSS571.106, J1131 y SAE 2494-3.



Conectores "Y" Legris D.O.T. Push-In

D.E. Tubo	Macho NPT	# de Parte
1/4"	1/8"	31485611DOT
1/4"	1/4"	31485614DOT

Cumple con D.O.T. FMVSS571.106, J1131 y SAE 2494-3.
 La conexión puede ser orientada a 360° permitiendo el posicionamiento propio de la conexión.



Uniones "Y" Legris D.O.T. Push-In

D.E. Tubo	# de Parte
1/4"	31405600DOT
3/8"	31406000DOT

Cumple con D.O.T. FMVSS571.106, J1131 y SAE 2494-3.



Conexiones D.O.T. para Frenos de Aire

Aplicación:

- Diseñadas para usarse en sistemas de frenos de aire y en controles de cabina.

Características:

- Utilizan barriles acostillados para lograr compresión y un agarre positivo.
- Maquinado de latón CA360, CA345, o CA377.
- Sellador de roscas pre-aplicado.
- Presión máxima de trabajo: **150 PSI**.
- Rango de temperatura: **-40°F a 200°F (-40°C a 93°C)**.
- Tubing compatible: SAE J844 tipo A y B.
- Especificaciones: Cumple con D.O.T FMVSS 571.106 y SAE J246.

Instrucciones de ensamble:

1. Corte el tubing a escuadra - máximo de 15° permitido.
2. Verifique que el puerto esté limpio y sin rebabas.
3. Inserte el tubing en la conexión hasta que siente.
4. Apriete la tuerca con la llave hasta que quede visible un hilo de la rosca en el cuerpo; (esto permitirá reconexiones posteriores) o, la tuerca debe apretarse a mano y entonces apretarla con llave como se indica.

Medida de Tubo	Vueltas requeridas para sellar a mano
3/16"	2½
1/4"	3
3/8" y 1/2"	4
5/8" y 3/4"	3½

Conector Macho

Características:

- Referencia SAE 100102 BA.
- El sellador de rosca puede ser blanco o naranja quemado.



Medida de Tubo	Rosca de Tubería	Rosca Recta	# de Parte
3/16"	1/16"	5/16"-24	68NAB31VS
3/16"	1/8"	5/16"-24	68NAB32VS
3/16"	1/4"	5/16"-24	68NAB34VS
1/4"	1/8"	7/16"-24	68NAB42VS
1/4"	1/4"	7/16"-24	68NAB44VS
1/4"	3/8"	7/16"-24	68NAB46VS
3/8"	1/8"	17/32"-24	68NAB62VS
3/8"	1/4"	17/32"-24	68NAB64VS
3/8"	3/8"	17/32"-24	68NAB66VS
3/8"	1/2"	17/32"-24	68NAB68VS
1/2"	1/4"	11/16"-20	68NAB84VS
1/2"	3/8"	11/16"-20	68NAB86VS
1/2"	1/2"	11/16"-20	68NAB88VS
5/8"	3/8"	13/16"-18	68NAB106VS
5/8"	1/2"	13/16"-18	68NAB108VS
3/4"	3/8"	1"-18	68NAB126VS
3/4"	1/2"	1"-18	68NAB128VS
3/4"	3/4"	1"-18	68NAB1212VS

Conector Hembra

Características:

- Referencia SAE 100103 BA.



Medida de Tubo	Rosca de Tubería	Rosca Recta	# de Parte
¼"	⅛"	7/16"-24	66NAB42
¼"	¼"	7/16"-24	66NAB44
⅜"	⅛"	17/32"-24	66NAB62
⅜"	¼"	17/32"-24	66NAB64
½"	⅜"	11/16"-20	66NAB86 ¹
½"	½"	11/16"-20	66NAB88
5/8"	3/8"	13/16"-18	66NAB106
5/8"	½"	13/16"-18	66NAB108

¹ Sin hexágono completo.



Conexiones D.O.T. para Frenos de Aire

Uniones

Características:

- Referencia SAE 100101.

Medida de Tubo	Rosca Recta	# de Parte
1/4"	7/16"-24	62NAB4
3/8"	17/32"-24	62NAB6
1/2"	11/16"-20	62NAB8
5/8"	13/16"-18	62NAB10
3/4"	1"-18	62NAB12



Unión Pasamuros

Medida de Tubo	Rosca Recta	# de Parte
1/4"	7/16"-24	62NABH4
3/8"	17/32"-24	62NABH6
1/2"	11/16"-20	62NABH8



Unión Pasamuros

Medida de Tubo	Rosca Recta	# de Parte
3/16"	5/16"-24	62NBH3
1/4"	7/16"-24	62NBH4
3/8"	17/32"-24	62NBH6
1/2"	11/16"-20	62NBH8
5/8"	13/16"-18	62NBH10



Unión Pasamuros

Medida de Tubo	Rosca Recta	# de Parte
1/4"	7/16"-24	62NFBH4
3/8"	17/32"-24	62NFBH6
1/2"	11/16"-20	62NFBH8
5/8"	13/16"-18	62NFBH10



Unión Pasamuros

Medida de Tubo	Rosca de Tubería	# de Parte
1/2"	3/8"	66NBH86



Codo Hembra

Características:

- Referencia SAE 100203 BA.

Medida de Tubo	Rosca de Tubería	Rosca Recta	# de Parte
3/16"	1/8"	5/16"-24	70NAB32
1/4"	1/8"	7/16"-24	70NAB42
1/4"	1/4"	7/16"-24	70NAB44
3/8"	1/8"	17/32"-24	70NAB62
3/8"	1/4"	17/32"-24	70NAB64 ¹
3/8"	3/8"	17/32"-24	70NAB66
1/2"	3/8"	11/16"-20	70NAB86
1/2"	1/2"	11/16"-20	70NAB88
5/8"	1/2"	13/16"-18	70NAB108



¹ Las partes redondas del codo no son como las mostradas.

E



Conexiones D.O.T. para Frenos de Aire

Codo Macho

Características:

- Referencia SAE 100202 BA.
- El sellador puede ser blanco o naranja quemado.



Medida de Tubo	Rosca de Tubería	Rosca Recta	# de Parte
3/16"	1/8"	5/16"-24	69NAB32VS
3/16"	1/4"	5/16"-24	69NAB34VS
1/4"	1/8"	7/16"-24	69NAB42VS
1/4"	1/4"	7/16"-24	69NAB44VS
1/4"	3/8"	7/16"-24	69NAB46VS
3/8"	1/8"	17/32"-24	69NAB62VS
3/8"	1/4"	17/32"-24	69NAB64VS
3/8"	3/8"	17/32"-24	69NAB66VS
3/8"	1/2"	17/32"-24	69NAB68VS
1/2"	1/4"	11/16"-20	69NAB84VS
1/2"	3/8"	11/16"-20	69NAB86VS
1/2"	1/2"	11/16"-20	69NAB88VS
5/8"	3/8"	13/16"-18	69NAB106VS
5/8"	1/2"	13/16"-18	69NAB108VS
3/4"	1/2"	1"-18	69NAB128VS
3/4"	3/4"	1"-18	69NAB1212VS

Codo Unión

Características:

- Referencia SAE 100201 BA.



Medida de Tubo	Rosca Recta	# de Parte
1/4"	7/16"-24	65NAB4
3/8"	17/32"-24	65NAB6
1/2"	11/16"-20	65NAB8
5/8"	13/16"-18	65NAB10

Codo 45°

Características:

- Referencia SAE 100302 BA.
- El sellador puede ser blanco o naranja quemado.



Medida de Tubo	Rosca de Tubería	Rosca Recta	# de Parte
1/4"	1/8"	7/16"-24	79NAB42VS
1/4"	1/4"	7/16"-24	79NAB44VS
3/8"	1/8"	17/32"-24	79NAB62VS
3/8"	1/4"	17/32"-24	79NAB64VS
3/8"	3/8"	17/32"-24	79NAB66VS
3/8"	1/2"	17/32"-24	79NAB68VS
1/2"	1/4"	11/16"-20	79NAB84VS
1/2"	3/8"	11/16"-20	79NAB86VS
1/2"	1/2"	11/16"-20	79NAB88VS
5/8"	3/8"	13/16"-18	79NAB106VS
5/8"	1/2"	13/16"-18	79NAB108VS
3/4"	1/2"	1"-18	79NAB128VS

E



Conexiones para Frenos de Aire

Tee de Ramificación Macho

Características:

- Referencia SAE 100425 BA.
- El sellador puede ser blanco o naranja quemado.

Medida de Tubo	Rosca de Tubería	Rosca Recta	# de Parte
3/16"	1/8"	7/16"-24	72NAB32VS
1/4"	1/8"	7/16"-24	72NAB42VS
1/4"	1/4"	7/16"-24	72NAB44VS
3/8"	1/8"	17/32"-24	72NAB62VS
3/8"	1/4"	17/32"-24	72NAB64VS
3/8"	3/8"	17/32"-24	72NAB66VS
1/2"	1/4"	11/16"-20	72NAB84VS
1/2"	3/8"	11/16"-20	72NAB86VS
1/2"	1/2"	11/16"-20	72NAB88VS
5/8"	1/2"	13/16"-18	72NAB108VS



E

Tee Unión

Características:

- Referencia SAE 100401 BA.

Medida de Tubo	Rosca Recta	# de Parte
1/4"	7/16"-24	64NAB4
3/8"	17/32"-24	64NAB6
1/2"	11/16"-20	64NAB8
5/8"	13/16"-18	64NAB10



Tee de Flujo Macho

Características:

- Referencia SAE 100424 BA.
- El sellador puede ser blanco o naranja quemado.

Medida de Tubo	Rosca de Tubería	Rosca Recta	# de Parte
1/4"	1/8"	7/16"-24	71NAB42VS
1/4"	1/4"	7/16"-24	71NAB44VS
3/8"	1/4"	17/32"-24	71NAB64VS
3/8"	3/8"	17/32"-24	71NAB66VS
1/2"	3/8"	11/16"-20	71NAB86VS
1/2"	1/2"	11/16"-20	71NAB88VS
5/8"	1/2"	13/16"-18	71NAB108VS



Barril

Características:

- Referencia SAE 100115.

Medida de Tubo	# de Parte
3/16"	60NAB3
1/4"	60NAB4
3/8"	60NAB6
1/2"	60NAB8
5/8"	60NAB10
3/4"	60NAB12



Conexiones para Frenos de Aire

Insertos

Características:

- Para tubing SAE J844.



Medida de Tubo	Acero Inoxidable 302 / 304 # de Parte
1/4"	63NAB4
3/8"	63NAB6
1/2"	63NAB8
5/8"	63NAB10
3/4"	63NAB12

Tuercas

Características:

- Referencia SAE 100110.



Medida de Tubo	Macho NPT	# de Parte
3/16"	5/16"-24	61NAB3
1/4"	7/16"-24	61NAB4
3/8"	17/32"-24	61NAB6
1/2"	11/16"-20	61NAB8
5/8"	13/16"-18	61NAB10
3/4"	1"-18	61NAB12

E



Conexiones para Frenos de Aire de Manguera de Hule

Aplicación:

- Para utilizar con ensambles de frenos de aire SAEJ1402.

Características:

- Cumple con estándares D.O.T. FMVSS 571-106 cuando se usa con manguera de freno de aire SAE J1402.
- Presión de trabajo: Hasta **225 PSI**.
- Rango de temperatura: **-50°F a 212°F (-46° a 100°C)**.

Guía para ensamblar:

1. Desliza la tuerca en la manguera.
2. Desliza la manga en la manguera del lado reducido hacia la conexión.
3. Firmemente sienta la manguera en la conexión.
4. Atornilla la tuerca en el cuerpo hasta que haga contacto con el hexágono de la conexión.

E

Resortes para Manguera

Medida de Manguera	Longitud	Aleación de Latón 360 # de Parte
3/8"	2.70"	56RBSG-06
1/2"	2.70"	56RBSG-08



Tuerca con Resorte de Guarda

Medida de Manguera	Rosca Recta	Aleación de Latón 360 # de Parte
3/8"	31/32"-20	61RBSG-06
1/2"	1-3/32-20	61RBSG-08



Tuerca para Manguera con Resorte

Medida de Manguera	Longitud	Aleación de Latón 360 # de Parte
3/8"	3.55"	67RBSG-06
1/2"	3.50"	67RBSG-08



Conector Macho

D.E. de Tubo	Rosca	Rosca Recta	Hex	Aleación de Latón 360 # de Parte
3/8"	1/4"	31/32"-20	31/32"	68RB-0604B
3/8"	3/8"	31/32"-20	31/32"	68RB-0606B
3/8"	1/2"	31/32"-20	31/32"	68RB-0608B
1/2"	3/8"	1-3/32"-20	1-1/8"	68RB-0806B
1/2"	1/2"	1-3/32"-20	1-1/8"	68RB-0808B



Conexiones para Frenos de Aire de Manguera de Hule

Conector Macho con Guarda de Rosorte



E

Medida de Manguera	Rosca	Hex	Aleación de Latón 360 # de Parte
3/8"	1/4"	1-1/16"	68RBSG-0604
3/8"	3/8"	1-1/16"	68RBSG-0606
3/8"	1/2"	1-1/16"	68RBSG-0608
1/2"	3/8"	1-1/4"	68RBSG-0806
1/2"	1/2"	1-1/4"	68RBSG-0808

Mangas



Medida de Manguera	Longitud	Aleación de Latón 360 # de Parte
3/8"	.64"	60RB-06
1/2"	.64"	60RB-08

Tuerca



Medida de Manguera	Rosca	Hex	Aleación de Latón 360 # de Parte
3/8"	31/32"-20	1-1/32"	61RB-06
1/2"	1-3/32"-20	1-1/4"	61RB-08



FRLs Wilkerson Filtros Miniatura Serie F03

Características:

- Excelente eficiencia de extracción de agua.
- Elemento filtrante de 5 micras.
- Tazón de .5 oz.

Especificaciones:

- Condiciones máxima de operación:
 - Tazón transparente: **150 PSIG** (10.3 bar) y **32°F a 125°F** (0°C a 52°C).
 - Tazón de metal: **250 PSIG** (17.2 bar) y **32°F a 175°F** (0°C a 80°C).

Medida de Puerto	Flujo (SCFM)	Tazón Transparente		Tazón de Metal	
		Purga Automática # de Parte	Purga Manual # de Parte	Purga Automática # de Parte	Purga Manual # de Parte
1/8"	22	F03-01A	F03-01M	F03-01AMB	F03-01MMB
1/4"	24	F03-02A	F03-02M	F03-02AMB	F03-02MMB

NOTA: Valores SCFM a **90 PSIG** de presión de entrada.



Tazón transparente

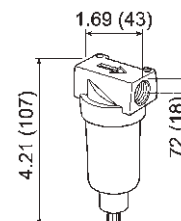

1.60 (41)
Bowl Removal Clearance



Tazón de metal

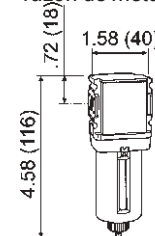

1.31 (33)
Bowl Removal Clearance

Filtros Miniatura Serie F08

Características:

- Elemento filtrante de 5 micras.
- Tazón de .6 oz.

Especificaciones:

- Condiciones máxima de operación:
 - Tazón transparente: **150 PSIG** (10.3 bar) y **14°F a 125°F** (-10°C a 52°C).
 - Tazón de metal: **250 PSIG** (17.2 bar) y **14°F a 150°F** (-10°C a 65.5°C).

Medida de Puerto	Flujo (SCFM)	Tazón Transparente y Guarda		Tazón de Metal	
		Purga Automática # de Parte	Purga Manual # de Parte	Purga Automática # de Parte	Purga Manual # de Parte
1/4"	42	F08-02A	F08-02M	F08-02AMB	F08-02MMB

NOTA: Vea las páginas 245 - 248 para accesorios.
Valores SCFM a **150 PSIG** de presión de entrada.

Reguladores Miniatura Serie R03

Características:

- Rango de presión: **2-125 PSI**.
- Diseño balanceado de válvula.
- Autoalivio estándar.
- Práctico cierre de perilla para realizar el ajuste.
- Dos puertos de manómetro 1/8" NPT en modelos sin manómetro, uno en modelos con manómetro, pueden usarse como puertos adicionales de salida.
- Modelo de manómetro: **GC620**.
- Las tuercas para panel de montura se venden por separado.

Especificaciones:

- Condiciones máximas de operación: **300 PSIG** (20.17 bar) y **32°F a 125°F** (0°C a 52°C).

Medida	Flujo (SCFM)	Con Manómetro # de Parte	Sin Manómetro # de Parte
1/8"	13	R03-01RG	R03-01R
1/4"	15	R03-02RG	R03-02R

NOTA: Vea las páginas 249 - 250 para accesorios.
Valores SCFM a **100 PSIG** de presión de entrada.

Los FRLs están diseñados para el servicio de aire a menos que se indique lo contrario.

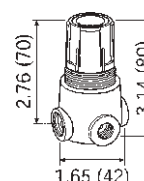

FRLs Wilkerson

Regulador Miniatura Serie R08

Características:

- Rango de ajuste de presión 0-125 PSI.
- Diseño de válvula balanceada.
- Autoalivio estándar.
- Cierre de perilla para ajustes.
- Dos puertos de manómetro 1/8" NPT en modelos sin manómetro, uno en modelos con manómetro, pueden usarse como puertos adicionales de salida.
- Los modelos con manómetro se suministran con uno estilo montaje posterior 0-160 PSI.
- Modelo de manómetro GC620.
- Tuercas de montaje se venden por separado.

Especificaciones:

- Condiciones máxima de operación:
300 PSIG (20.7 bar) y -4°F a 150°F (-20°C a 65.5°C).



Medida	Flujo (SCFM)	Con Manómetro # de Parte	Sin Manómetro # de Parte
1/4"	68	R08-02RG	R08-02R

NOTA: Valores SCFM a 100 PSIG de presión de entrada.

Regulador de Agua Miniatura Serie RB3

Características:

- Rango de ajuste de presión 2-125 PSI.
- Apto para servicio de agua y aire comprimido.
- Construcción en latón - partes de contacto.
- Diafragma de acción por resorte sin alivio.
- Incluye tuerca para montaje en panel.
- Dos puertos 1/8" NPT estándar.
- Modelo de manómetro GC620.

Especificaciones:

- Condiciones máxima de operación:
300 PSIG (20.7 bar) y 40°F a 125°F (4°C a 52°C).

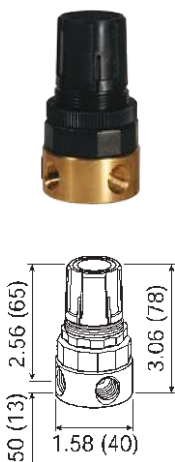

Medida	Flujo (SCFM)	Con Manómetro # de Parte	Sin Manómetro # de Parte
1/8"	11	RB3-01RG	RB3-01R
1/4"	14	RB3-02RG	RB3-02R

NOTA: Vea las páginas 249 - 250 para accesorios.
Valores SCFM a 100 PSIG de presión de entrada.

Filtro/Regulador Miniatura Serie BB3

Características:

- Rango de ajuste de presión 2-125 PSI.
- Elemento filtrante de 5 micras.
- Tazón de .5 oz.
- Autoalivio.
- Modelo de manómetro GC620.

Especificaciones:

- Condiciones máxima de operación:
 - Tazón transparente: 125 PSIG (8.6 bar) y 40°F a 125°F (4.4°C a 52°C).
 - Tazón de metal: 300 PSIG (20.7 bar) y 40°F a 125°F (4.4°C a 52°C).

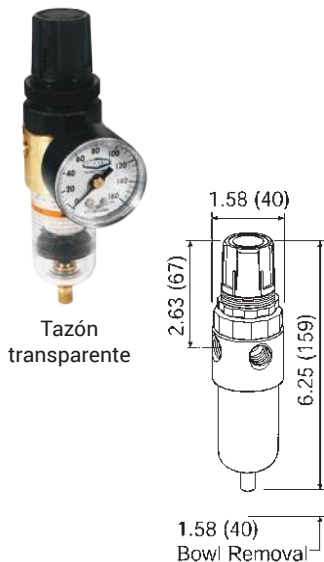

Medida de Puerto	Flujo (SCFM)	Tazón Transparente		Tazón de Metal	
		Purga Automática # de Parte	Purga Manual # de Parte	Purga Automática # de Parte	Purga Manual # de Parte
1/8"	13	BB3-01AG	BB3-01MG	BB3-01AGMB	BB3-01MGMB
1/4"	16	BB3-02AG	BB3-02MG	BB3-02AGMB	BB3-02MGMB

NOTA: Valores SCFM a 150 PSIG de presión de entrada.

NOTA: Los FRLs están diseñados para servicio de aire, a menos que se indique lo contrario.



Wilkerson FRLs

Filtro / Regulador Miniatura Serie B08

Características:

- Rango de ajuste de presión **0-125 PSI**.
- Elemento filtrante de 5 micras.
- Tazón de .4 oz.
- Autoalivio.
- Los modelos con manómetro se suministran con uno estilo montaje posterior **0-160 PSI**.

Especificaciones:

- Condiciones máxima de operación:
 - Tazón transparente: **150 PSIG** (10.3 bar) y **14°F a 125°F** (-10°C a 52°C).
 - Tazón de metal: **250 PSIG** (17.2 bar) y **14°F a 150°F** (-10°C a 65.5°C).

Medida	Flujo (SCFM)	Tazón Transparente y Guarda		Tazón de Metal	
		Purga Automática # de Parte	Purga Manual # de Parte	Purga Automática # de Parte	Purga Manual # de Parte
1/4"	73	B08-02AG	B08-02MG	B08-02AGMB	B08-02MGMB

NOTA: Vea las páginas 254 - 255 para accesorios.
Valores SCFM a **100 PSIG** de presión de entrada.

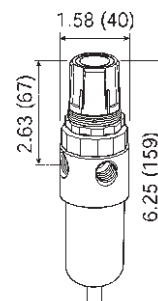

Tazón transparente

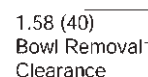

1.58 (40) Bowl Removal Clearance

Lubricador Miniatura Serie L03

Características:

- Tazón de 1 oz.
- Alimentación de aceite ajustable.
- Domo de vista completa.
- No llenar bajo presión, el abastecedor de aire debe estar apagado y la presión debe descargarse de la unidad antes de ponerle aceite.

Especificaciones:

- Condiciones máxima de operación:
 - Tazón transparente: **150 PSIG** (10.3 bar) y **32°F a 125°F** (0°C a 52°C).
 - Tazón de metal: **250 PSIG** (17.2 bar) y **32°F a 175°F** (0°C a 80°C).

Medida	Flujo (SCFM)	Tazón Transparente # de Parte	Tazón de Metal # de Parte
1/8"	20	L03-01A	L03-01AMB
1/4"	20	L03-02A	L03-02AMB

NOTA: Valores SCFM a **90 PSIG** de presión de entrada.

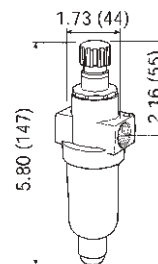

Tazón transparente

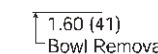

1.60 (41) Bowl Removal

Lubricador Miniatura Serie L08

Características:

- Tazón de 6 oz.
- Alimentación de aceite ajustable.
- Domo de vista completa.
- Diseño de llenado bajo presión.

Especificaciones:

- Condiciones máxima de operación:
 - Tazón transparente: **150 PSIG** (10.3 bar) y **14°F a 125°F** (-10°C a 52°C).
 - Tazón de metal: **250 PSIG** (17.2 bar) and **14°F a 150°F** (-10°C a 65.5°C).

Medida	Flujo (SCFM)	Tazón Transparente # de Parte	Tazón de Metal # de Parte
1/4"	52	L08-02A	L08-02AMB

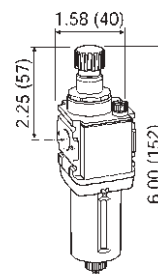

Tazón de metal

NOTA: Vea las páginas 251 - 253 para accesorios.
Vea la página 158 para lubricante de herramienta neumática.
Valores SCFM a **150 PSIG** de presión de entrada.

Los FRLs están diseñados para el servicio de aire a menos que se indique lo contrario.

E



Wilkerson FRLs

Unidades de Combinación Miniatura Serie C03

Características:

- Componentes incluidos: (2) adaptadores.
- Filtro serie F03:
 - Elemento filtrante de 5 micras.
 - Tazón .5 oz.
- Regulador serie R03:
 - Rango de ajuste de presión **2-125 PSI**.
 - Diseño de válvula balanceada.
 - Autoalivio.
 - Modelo de manómetro **GC620**.
 - Puede ser montado con la perilla en posición hacia arriba o hacia abajo.
- Lubricador serie L03:
 - Tazón 1 oz.
 - Alimentación de aceite ajustable.
 - Vista completa del domo.



Tazón transparente

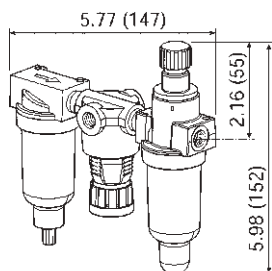

1.60 (41)
Bowl Removal
Clearance

Especificaciones:

- Condiciones máximas de operación:
 - Tazón transparente: **150 PSIG** (10.3 bar) y **32°F a 125°F** (0°C a 52°C).
 - Tazón de metal: **250 PSIG** (17.2 bar) y **32°F a 175°F** (0°C a 80°C).

Medida	Flujo (SCFM)	Tazón Transparente y Guarda		Tazón de Metal	
		Purga Automática # de Parte	Purga Manual # de Parte	Purga Automática # de Parte	Purga Manual # de Parte
1/8"	20	C03-01A	C03-01M	C03-01AMB	C03-01MMB
1/4"	20	C03-02A	C03-02M	C03-02AMB	C03-02MMB

Valores SCFM a 100 PSIG de presión de entrada.

Unidades de Combinación Miniatura Serie C08

Características:

- Componentes incluidos: (2) brackets de montaje con juego de uniones.
- Filtro serie F08:
 - Elemento filtrante de 5 micras.
 - Tazón .6 oz.
- Regulador serie R08:
 - Rango de ajuste de presión **0-125 PSI**.
 - Diseño de válvula balanceada.
 - Autoalivio.
 - Los modelos con manómetro se suministran con uno estilo montaje posterior **0-160 PSI**.
- Lubricador serie L08:
 - Tazón .6 oz.
 - Alimentación de aceite ajustable.
 - Vista completa del domo.



Tazón de metal

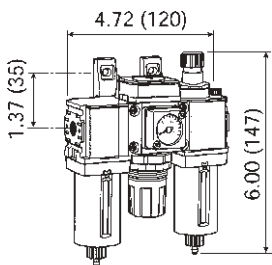

1.31 (33)
Bowl Removal
Clearance

Especificaciones:

- Condiciones máxima de operación:
 - Tazón transparente: **150 PSIG** (10.3 bar) y **14°F a 125°F** (-10°C a 52°C).
 - Tazón de metal: **250 PSIG** (17.2 bar) y **14°F a 150°F** (-10°C a 65.5°C).

Medida	Flujo (SCFM)	Tazón Transparente y Guarda		Tazón de Metal	
		Purga Automática # de Parte	Purga Manual # de Parte	Purga Automática # de Parte	Purga Manual # de Parte
1/4"	27	C08-02A	C08-02M	C08-02AMB	C08-02MMB

NOTA: Valores SCFM a 100 PSIG de presión de entrada.



Los FRLs están diseñados para el servicio de aire a menos que se indique lo contrario.



Wilkerson FRLs

Filtro Compacto para Línea de Aire Serie F16

Características:

- Elemento filtrante de 5 micras.
- Tazón 2.7 oz.

Especificaciones:

- Condiciones máxima de operación:
 - Tazón transparente: **150 PSIG** (10.3 bar) y **32°F a 125°F** (0°C a 52°C).
 - Tazón de metal: **200 PSIG** (13.8 bar) y **32°F a 150°F** (0°C a 65.5°C).

Medida	Flujo (SCFM)	Tazón Transparente y Guarda		Tazón de Metal	
		Purga Automática # de Parte	Purga Manual # de Parte	Purga Automática # de Parte	Purga Manual # de Parte
1/4"	63.0	F16-02A	F16-02M	F16-02AMB	F16-02MMB
3/8"	74.1	F16-03A	F16-03M	---	F16-03MMB
1/2"	80.4	F16-04A	F16-04M	F16-04AMB	F16-04MMB



Con guarda

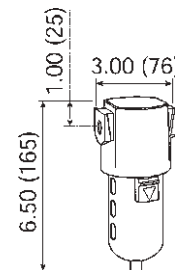

Filtro Compacto para Línea de Aire Serie F18

Características:

- Capacidad de alto flujo.
- Elemento filtrante de 5 micras.
- Tazón 1.72 oz.

Especificaciones:

- Condiciones máxima de operación:
 - Tazón transparente: **150 PSIG** (10.3 bar) y **-13°F a 125°F** (-25°C a 52°C).
 - Tazón de metal: **250 PSIG** (17.2 bar) y **-13°F a 150°F** (-25°C a 65.5°C).

Medida	Flujo (SCFM)	Tazón Transparente y Guarda		Tazón de Metal con Mirilla	
		Purga Automática # de Parte	Purga Manual # de Parte	Purga Automática # de Parte	Purga Manual # de Parte
1/4"	50	F18-02A	F18-02M	F18-02AMB	F18-02MMB
3/8"	78	F18-03A	F18-03M	F18-03AMB	F18-03MMB
1/2"	82	F18-04A	F18-04M	F18-04AMB	F18-04MMB



Tazón transparente con guarda

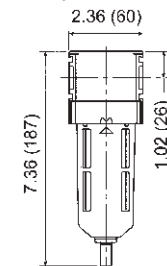

Filtro para Línea de Aire Estándar Serie F26

Características:

- Elemento filtrante de 5 micras.
- Tazón 3.2 oz.

Especificaciones:

- Condiciones máxima de operación:
 - Tazón transparente: **150 PSIG** (10.3 bar) y **32°F a 125°F** (0°C a 52°C).
 - Tazón de metal: **200 PSIG** (13.8 bar) y **32°F a 150°F** (0°C a 65.5°C).

Medida	Flujo (SCFM)	Tazón Transparente y Guarda		Tazón de Metal con Mirilla	
		Purga Automática # de Parte	Purga Manual # de Parte	Purga Automática # de Parte	Purga Manual # de Parte
3/8"	117.8	F26-03A	F26-03M	F26-03AMB	F26-03MMB
1/2"	149.8	F26-04A	F26-04M	F26-04AMB	F26-04MMB



Con guarda

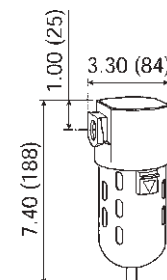

NOTA: Valores SCFM a **150 PSIG** de presión de entrada.



Vea las páginas 245 - 248 para accesorios.

Los FRLs están diseñados para el servicio de aire a menos que se indique lo contrario.





Tazón transparente con guarda

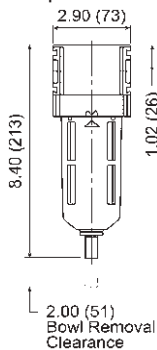

E

Wilkerson FRLs

Filtros para Línea de Aire Estándar F28

Características:

- Capacidad de alto flujo.
- Elemento filtrante de 5 micras.
- Tazón 2.87 oz.

Especificaciones:

- Condiciones máxima de operación:
 - Tazón transparente: **150 PSIG** (10.3 bar) y **-13°F a 125°F** (-25°C a 52°C).
 - Tazón de metal: **250 PSIG** (17.2 bar) y **-13°F a 150°F** (-25.5°C a 65.5°C).

Medida	Flujo (SCFM)	Tazón Transparente y Guarda		Tazón de Metal con Mirilla	
		Purga Automática # de Parte	Purga Manual # de Parte	Purga Automática # de Parte	Purga Manual # de Parte
3/8"	115	F28-03A	F28-03M	F28-03AMB	F28-03MMB
1/2"	120	F28-04A	F28-04M	F28-04AMB	F28-04MMB
3/4"	145	F28-06A	F28-06M	F28-06AMB	F28-06MMB

Filtro para Línea de Aire Jumbo Serie F30

Características:

- Elemento filtrante de 5 micras.
- Tazón 2 oz.

Especificaciones:

- Condiciones máxima de operación:
 - Tazón transparente: **150 PSIG** (10.3 bar) y **32°F a 125°F** (0°C a 52°C).
 - Tazón de metal: **200 PSIG** (13.8 bar) y **32°F a 150°F** (0°C a 65.5°C).

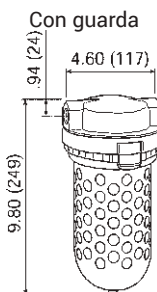

Medida	Flujo (SCFM)	Tazón Transparente y Guarda		Tazón de Metal con Mirilla	
		Purga Automática # de Parte	Purga Manual # de Parte	Purga Automática # de Parte	Purga Manual # de Parte
3/4"	316	F30-06A	F30-06M	F30-06AMB	F30-06MMB
1"	323	F30-08A	F30-08M	F30-08AMB	F30-08MMB

Filtro para Línea de Aire Jumbo Serie F35

Características:

- Elemento filtrante de 5 micras.
- Tazón 12.5 oz.

Especificaciones:

- Condiciones máxima de operación:
 - Tazón de metal: **150 PSIG** (10.3 bar) y **32°F a 150°F** (0°C a 65.5°C).



Con tazón de metal

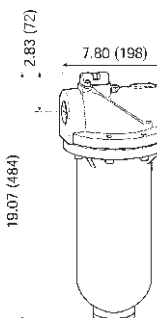

Medida	Flujo (SCFM)	Heavy Duty Tazón de Metal	
		Purga Automática # de Parte	Purga Manual # de Parte
1-1/2"	1280	F35-0BAMB	F35-0BMMB
2"	1400	F35-0CAMB	F35-0CMMB

NOTA: Valores SCFM a **150 PSIG** de presión de entrada.



Ve las páginas 245 - 248 para accesorios.
Los FRLs están diseñados para el servicio de aire a menos que se indique lo contrario.



Wilkerson FRLs

Filtro Coalescente Compacto Serie M16

Características:

- Elemento de 0.01 micrones tipo C.
- Tazón 2.7 oz.
- Puede ser instalado en sistema modular.
- Remueve neblina de aceite extremadamente fina, partículas de aceite y partículas microscópicas.
- Un filtro para línea neumática estándar debe ser instalado para prefiltrar cuando se usa un filtro coalescente.
- Opción de elementos filtrantes de 0.5 micras tipo B y 0.003 micras tipo D.
- El indicador de presión diferencial cambia de verde a rojo cuando pierde presión



Especificaciones:

- Condiciones máxima de operación: **150 PSIG (10.3 bar) y 32°F a 125°F (0°C a 52°C).**

Medida	Flujo (SCFM)	Con Tazón Transparente Compacto y Guarda	
		Purga Automática # de Parte	Purga Manual # de Parte
1/4"	37.0	M16-02A	M16-02M
3/8"	44.7	M16-03A	M16-03M
1/2"	46.1	M16-04A	M16-04M



Con guarda

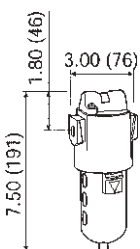

Filtro Coalescente Compacto Serie M18

Características:

- Remueve agua, partículas de aceite y partículas contaminantes de hasta 0.01 mg/m³ con mínima presión de caída.
- Diseño y apariencia moderna.
- Peso ligero.
- Capacidad de alto flujo.
- Tazón 1.72 oz.

Especificaciones:

- Condiciones máxima de operación: **150 PSIG (10.3 bar) y -13°F a 125°F (-25°C a 52°C).**

Medida	Flujo (SCFM)	Con Tazón Transparente Compacto y Guarda	
		Purga Automática # de Parte	Purga Manual # de Parte
1/4"	53	M18-02A	M18-02M
3/8"	36	M18-03A	M18-03M
1/2"	85	M18-04A	M18-04M



Con guarda

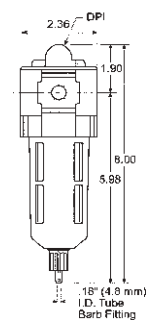

Filtro Coalescente Estándar Serie M26

Características:

- Elemento de 0.01micras tipo C.
- Tazón 1.7 oz.
- Puede ser instalado en sistema modular.

Especificaciones:

- Condiciones máxima de operación: **150 PSIG (10.3 bar) y 32°F a 125°F (0°C a 52°C).**

Medida	Flujo (SCFM)	Con Tazón Transparente y Guarda Estándar	
		Purga Automática # de Parte	Purga Manual # de Parte
1/4"	55.0	---	---
3/8"	65.5	M26-03A	---
1/2"	79.5	M26-04A	M26-04M



Con guarda

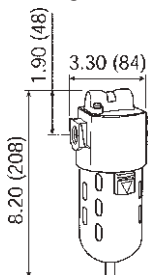

NOTA: Valores SCFM a **150 PSIG** de presión de entrada.



Vea las páginas 245 - 248 para accesorios.

Los FRLs están diseñados para el servicio de aire a menos que se indique lo contrario.



Wilkerson FRLs

Filtro Coalescente Estándar Serie M28

Características:

- Remueve neblina de aceite extremadamente fina, partículas de aceite y partículas microscópicas.
- Un filtro para línea neumática estándar debe ser instalado para prefiltrar cuando se usa un filtro coalescente.
- Elementos filtrantes de 0.5 micras y 0.003 micras tipo D opcionales.
- El indicador de presión diferencial cambia de verde a rojo cuando pierde presión. 
- Remueve agua, aceite aerosol y partículas contaminantes sólidas de hasta 0.01 mg/m3 con mínima caída de presión.
- Diseño y apariencia moderna.
- Peso ligero.
- Capacidad de alto flujo.
- Tazón 2.87 oz.



Con guarda

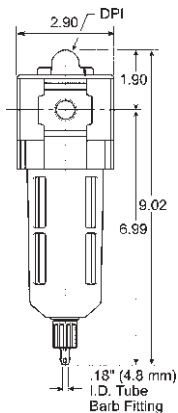

Especificaciones

- Condiciones máxima de operación: 150 PSIG (10.3 bar) y -13°F a 125°F (-25°C a 52°C).

Medida	Flujo (SCFM)	Tazón Transparente y Guarda Compacto	
		Purga Automática # de Parte	Purga Manual # de Parte
3/8"	68	M28-03A	M28-03M
1/2"	42	M28-04A	M28-04M
3/4"	72	M28-06A	M28-06M

Filtro Coalescente Jumbo Serie M30

Características:

- Elemento filtrante 0.01 tipo C.
- Tazón 2 oz.

Especificaciones:

- Condiciones máxima de operación: 150 PSIG (10.3 bar) y 32°F a 125°F (0°C a 52°C).



Con guarda

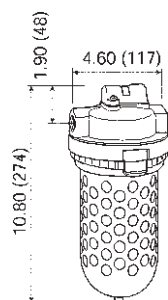

Medida	Flujo (SCFM)	Tazón Transparente y Guarda Jumbo
		Purga Automática # de Parte
1/2"	123	M30-04A
3/4"	173	M30-06A
1"	203	M30-08A

NOTA: Valores SCFM a 150 PSIG de presión de entrada.

-  Ve a las páginas 245 - 248 para accesorios.
- Los FRLs están diseñados para el servicio de aire a menos que se indique lo contrario.

Wilkerson FRLs

Filtro Coalescente para Trabajo Pesado Serie M35

Características:

- Para remover partículas de aceite extremadamente finas, partículas de aceite y partículas microscópicas.
- Un filtro para línea neumática estándar debe ser instalado para prefiltrar cuando se usa un filtro coalescente.
- Opción de elementos filtrantes de 1.0 micras tipo B1 y 0.003 micras tipo D.
- El indicador de presión diferencial cambia de verde a rojo cuando pierde presión.
- Elemento filtrante 0.01 micras tipo C.
- Tazón 13.9 oz.
- El indicador de presión diferencial elimina la necesidad de hacer suposiciones de la colocación de los elementos.

Especificación:

- Condiciones máxima de operación: **150 PSIG (10.3 bar)** y **32°F a 150°F (0°C a 65.5°C)**.



M35-0CAMB

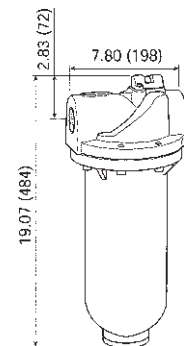

Medida	Flujo (SCFM)	Tazón de Metal Purga Automática # de Parte
1-1/2"	710	M35-0BAMB
2"	710	M35-0CAMB

E



NOTA: Valores SCFM a **150 PSIG** de presión de entrada.



Vea las páginas 245 - 248 para accesorios.

Los FRLs están diseñados para el servicio de aire a menos que se indique lo contrario.

Wilkerson FRLs

Secador Manual En-Línea Serie X03



Con tazón transparente

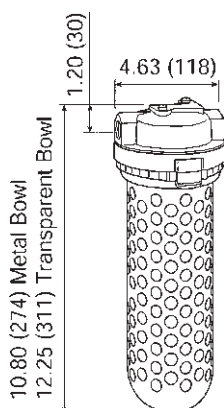

Aplicaciones:

- Los secadores manuales son usados para remover vapor de agua en sistemas de aire comprimido, en aplicaciones tales como pintura con spray, instrumentos de laboratorio y sistemas de control pequeños. En la filtración con absorbentes es importante proteger de la contaminación la cama del desecante. El aire limpio resultará en un mejor funcionamiento, vida más larga y menos problemas. Para regenerar el gel de silica, este debe ser calentado a 350 °F (177 °C) como mínimo aproximadamente tres horas o hasta que el color haya cambiado de rosa a azul. Permite que el desecante se enfríe a temperatura ambiente antes de ponerlo de regreso en el tazón.
- Un filtro posterior debe ser puesto en dirección del flujo del secador despues del desecante para asegurar que los contaminantes sólidos como el polvo del desecante no entren al flujo.

Características:

- Seca hasta 4,400 pies cúbicos de aire estándar.
- El desecante es apto hasta 440 minutos de aire continuo aproximadamente antes de ser regenerado.
- Se suministra con dos bolsas de gel silica, que cambia de color azul a rosa cuando necesita ser reemplazado o regenerado. Vea la página 245 por rellenos.
- La guarda de tazón tiene ranuras para detección visual del cambio de color.
- No requiere de conexiones eléctricas.

Especificaciones:

- Brida un punto de rocío atmosférico de -45°F (-43°C) con desecante a 100 PSIG y 70°F (21°C).
- Condiciones máxima de operación:
 - Tazón transparente: 150 PSIG (10.3 bar) y 125°F (52°C).
 - Tazón de metal: 150 PSIG (10.3 bar) y 150°F (66°C).

Medida	Flujo (SCFM)	Tazón Transparente # de Parte	Tazón de Metal # de Parte
1/4"	10	X03-02	X03-02MB

Reguladores de Aire con Indicador Serie R21

Aplicaciones:

- Los reguladores con indicador presentan un ajustador transparente, calibrado a presión y no ascendente para un rápido ajuste de presión secundaria. El rango completo reducido de presión puede ser en menos de 270° de giro. Esta característica brinda grandes ventajas especialmente si una presión secundaria debe ser cambiada frecuentemente. Los reguladores con indicador pueden ser montados en cualquier posición para que la cara del indicador sea visible. Todas las unidades de aire tienen un ligero desahogo de aire constante.

Características:

- Rango de ajuste de presión 0-160 PSI.
- Diseño de válvula balanceada.
- Regulador Tipo Alivio.
- Ajuste de presión no ascendente.
- Operado por pistón.
- Dos puertos de 1/4" NPT para manómetro en modelos sin manómetro, un puerto 1/4" NPT para manómetro en modelos con manómetro - pueden ser usados como puertos adicionales de salida.
- Modelo de manómetro GC235.

Especificaciones

- Presión máxima de operación: 300 PSIG (20.7 bar).
- Rango de temperatura: 32°F a 150°F (0°C a 66°C).

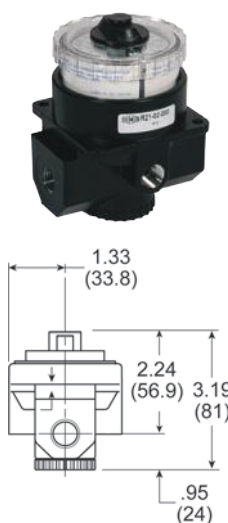

Medida	Flujo (SCFM)	Con Manómetro # de Parte	Sin Manómetro # de Parte
1/4"	117	R21-02RG	R21-02R
3/8"	180	R21-03RG	R21-03R
1/2"	195	R21-04RG	R21-04R
3/4"	220	R21-06RG	R21-06R

NOTA: Valor SCFM a 100 PSIG de presión de entrada.



Ve las páginas 249 - 250 para accesorios.

Los FRLs están diseñados para el servicio de aire a menos que se indique lo contrario.

Wilkerson FRLs Reguladores Compactos Serie R16

Características:

- Rango de ajuste de presión **0-125 PSI**.
- Para rangos de **0-60 PSI**, consulte a Dixon®.
- Purga automática.
- Puede ser instalado con perilla de ajuste en cualquier posición.
- Para incrementar la presión regulada, tira de la perilla de ajuste hacia arriba y después en sentido a las manecillas del reloj, para reducir la presión, gira la perilla a contrareloj.
- Dos puertos 1/4" NPT estándar en modelos sin manómetro, un puerto 1/4" NPT estándar en modelos con manómetro - pueden ser usados como puertos adicionales de salida.
- Modelo de manómetro **GC230**.

Especificaciones

- Condiciones máxima de operación: **300 PSIG (20.7 bar)** y **32°F a 150°F (0°C a 66°C)**.

Medida	Flujo (SCFM)	Con Manómetro # de Parte	Sin Manómetro # de Parte
1/4"	71.5	R16-02RG	R16-02R
3/8"	80.5	R16-03RG	R16-03R
1/2"	88.0	R16-04RG	R16-04R

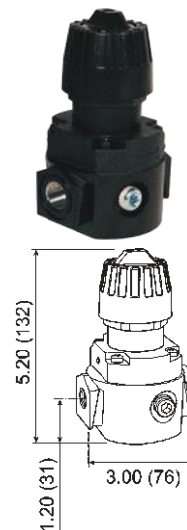

Reguladores Compactos para Alta Presión R16

Características:

- Rango de ajuste de presión **0-250 PSI**.
- Purga automática.
- Perilla de ajuste con bloqueo push/pull no ascendente.
- Tuerca para montaje en panel estándar.
- Excelentes características de flujo.
- Puede ser instalado con perilla de ajuste en cualquier posición.
- Dos puertos 1/4" NPT estándar en modelos sin manómetro, un puerto 1/4" NPT estándar en modelos con manómetro - pueden ser usados como puertos adicionales de salida.
- Modelo de manómetro **GC240**.

Especificaciones

- Condiciones máxima de operación: **300 PSIG (20.7 bar)** y **32°F a 150°F (0°C a 66°C)**.

Medida	Flujo (SCFM)	Con Manómetro # de Parte	Sin Manómetro # de Parte
1/4"	71.5	R16-02RHG	R16-02RH
3/8"	80.5	R16-03RHG	R16-03RH
1/2"	88.0	R16-04RHG	R16-04RH

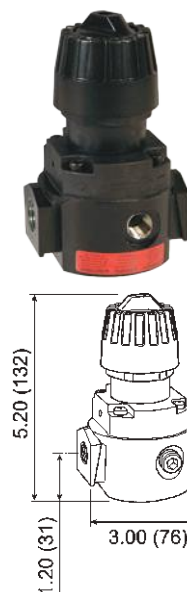

Reguladores Compactos Serie R18

Características:

- Rango de ajuste de presión **0-125 PSI**.
- Purga automática.
- Puede ser instalado con perilla de ajuste en cualquier posición.
- Para incrementar la presión regulada, tira de la perilla de ajuste hacia arriba y después en sentido a las manecillas del reloj, para reducir la presión, gira la perilla a contrareloj.
- Dos puertos de 1/4" NPT localizados al frente y al reverso del cuerpo; pueden usarse como puertos adicionales para regulador o manómetro de presión.
- Modelo de manómetro **GC230**.

Especificaciones:

- Condiciones máximas de operación: **300 PSIG (20.7 bar)** y **-13°F a 125°F (-25°C a 52°C)**.

Medida	Flujo (SCFM)	Con Manómetro # de Parte	Sin Manómetro # de Parte
1/4"	142	R18-02RG	R18-02R
3/8"	165	R18-03RG	R18-03R
1/2"	165	R18-04RG	R18-04R



NOTA: Valor SCFM a **100 PSIG** de presión de entrada.

⚠️ Vea las páginas 249 - 250 para accesorios.
Los FRLs están diseñados para el servicio de aire a menos que se indique lo contrario.

E



Wilkerson FRLs

Reguladores Estándar Serie R26

Características:

- Rango de ajuste de presión **0-125 PSI**.
- Perilla de ajuste con bloqueo push/pull no ascendente.
- Tuerca para montaje en panel estándar.
- Excelentes características de flujo.
- Puede ser instalado con perilla de ajuste en cualquier posición.
- Para incrementar la presión regulada, tira de la perilla de ajuste hacia arriba y después en sentido a las manecillas del reloj, para reducir la presión, gira la perilla a contrareloj.
- Dos puertos 1/4" NPT estándar en modelos sin manómetro, un puerto 1/4" NPT estándar en modelos con manómetro - pueden ser usados como puertos adicionales de salida.
- Modelo de manómetro **GC230**.

Especificaciones:

- Condiciones máxima de operación: **300 PSIG (20.7 bar) y 32°F a 150°F (0°C a 66°C)**.

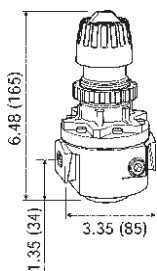

Medida	Flujo (SCFM)	Con Manómetro # de Parte	Sin Manómetro # de Parte
3/8"	148	R26-03RG	R26-03R
1/2"	185	R26-04RG	R26-04R

Reguladores Estándar para Alta Presión R26

Características:

- Rango de ajuste de presión **0-250 PSI**.
- Purga automática.
- Perilla de ajuste con bloqueo push/pull no ascendente.
- Tuerca para montaje en panel estándar.
- Excelentes características de flujo.
- Puede ser instalado con perilla de ajuste en cualquier posición.
- Dos puertos 1/4" NPT estándar en modelos sin manómetro, un puerto 1/4" NPT estándar en modelos con manómetro - pueden ser usados como puertos adicionales de salida.
- Modelo de manómetro **GC240**.

Especificaciones:

- Condiciones máxima de operación: **300 PSIG (20.7 bar) y 32°F a 150°F (0°C a 66°C)**.

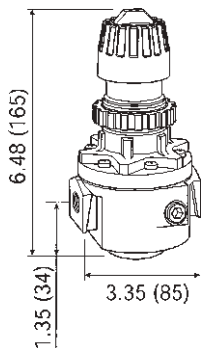

Medida	Flujo (SCFM)	Con Manómetro # de Parte	Sin Manómetro # de Parte
3/8"	148	R26-03RHG	R26-03RH
1/2"	185	R26-04RHG	R26-04RH

NOTA: Valore SCFM a **100 PSIG** de presión de entrada.



Vea las páginas 249 - 250 para accesorios.

Los FRLs están diseñados para el servicio de aire a menos que se indique lo contrario.



Wilkerson FRLs Reguladores Estándar Serie R28

Características:

- Rango de ajuste de presión **0-125 PSI**.
- Purga automática.
- Cuatro rangos de presión ajustable disponible.
- Para incrementar la presión regulada, tira de la perilla de ajuste hacia arriba y después en sentido a las manecillas del reloj, para reducir la presión, gira la perilla a contrareloj.
- Dos puertos de 1/4" NPT localizados al frente y al reverso del cuerpo; pueden usarse como puertos adicionales para regulador o para manómetros de presión.
- Modelo de manómetro **GC230**.

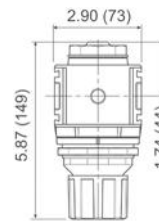

Especificaciones

- Condiciones máxima de operación: **300 PSIG (20.7 bar)** y **-13°F a 125°F (-25°C a 52°C)**.

Medida	Flujo (SCFM)	Con Manómetro # de Parte	Sin Manómetro # de Parte
3/8"	228	R28-03RG	R28-03R
1/2"	233	R28-04RG	R28-04R
3/4"	233	R28-06RG	R28-06R

Reguladores de Alto Flujo Serie-R30

Características:

- Rango de ajuste de presión **0-125 PSI**.
- Purga automática.
- Operación por pistón.
- Puede ser instalado con perilla de ajuste en cualquier posición.
- Para incrementar la presión regulada, tira de la perilla de ajuste hacia arriba y después en sentido a las manecillas del reloj, para reducir la presión, gira la perilla a contrareloj.
- Dos puertos de 1/4" NPT localizados al frente y al reverso del cuerpo; pueden usarse como puertos adicionales para regulador o para manómetros de presión.
- Modelo de manómetro **GC230**.

Especificaciones

- Condiciones máxima de operación: **300 PSIG (20.7 bar)** y **32°F a 150°F (0°C a 66°C)**.

Medida	Flujo (SCFM)	Con Manómetro # de Parte	Sin Manómetro # de Parte
3/4"	481	R30-06RG	R30-06R
1"	500	R30-08RG	R30-08R

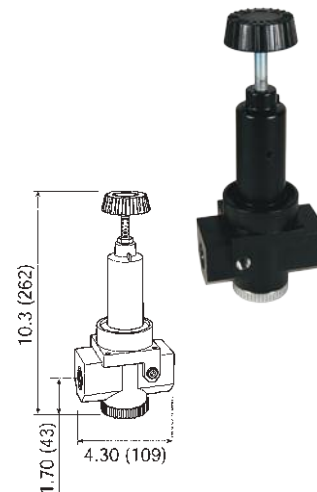

Reguladores para Alta Presión y Alto Flujo Serie R30

Características:

- Rango de ajuste de presión **0-180 PSI**.
- Purga automática.
- Operación por pistón.
- Puede ser instalado con perilla de ajuste en cualquier posición.
- Para incrementar la presión regulada, tira de la perilla de ajuste hacia arriba y después en sentido a las manecillas del reloj, para reducir la presión, gira la perilla a contrareloj.
- Dos puertos de 1/4" NPT localizados al frente y al reverso del cuerpo; pueden usarse como puertos adicionales para regulador o para manómetros de presión.
- Modelo de manómetro **GC240**.

Especificaciones:

- Condiciones máxima de operación: **300 PSIG (20.7 bar)** y **32°F a 150°F (0°C a 66°C)**.

Medida	Flujo (SCFM)	Con Manómetro # de Parte	Sin Manómetro # de Parte
3/4"	481	R30-06RHG	R30-06RH
1"	500	R30-08RHG	R30-08RH



NOTA: Valor SCFM a **100 PSIG** de presión de entrada.



Vea las páginas 249 - 250 para accesorios.

Los FRLs están diseñados para el servicio de aire a menos que se indique lo contrario.

E



Wilkerson FRLs

Reguladores para Flujo Alto Serie R40

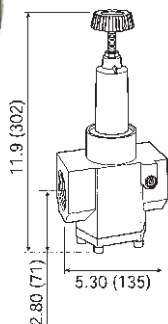

Características:

- Rango de ajuste de presión **0-125 PSI**.
- Purga automática.
- Operación por pistón.
- Puede ser instalado con perilla de ajuste en cualquier posición.
- Para incrementar la presión regulada, tira de la perilla de ajuste hacia arriba y después en sentido a las manecillas del reloj, para reducir la presión, gira la perilla a contrareloj.
- Dos puertos de 1/4" NPT localizados al frente y al reverso del cuerpo; pueden usarse como puertos adicionales para regulador o para manómetros de presión.
- Modelo de manómetro **GC230**.

Especificaciones:

- Condiciones máxima de operación:
300 PSIG (20.7 bar) y 32°F a 150°F (0°C a 66°C).

Medida	Flujo (SCFM)	Con Manómetro # de Parte	Sin Manómetro # de Parte
1-1/2"	1200	R40-0BRG	R40-0BR
2"	1200	R40-0CRG	R40-0CR

Reguladores para Alta Presión y Alto Flujo Serie R40

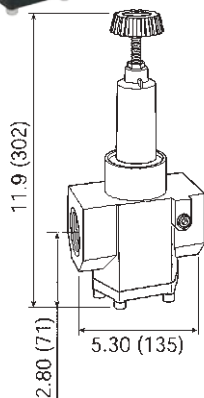

Características:

- Rango de ajuste de presión **0-180 PSI**.
- Purga automática.
- Operación por pistón.
- Puede ser instalado con perilla de ajuste en cualquier posición.
- Para incrementar la presión regulada, tira de la perilla de ajuste hacia arriba y después en sentido a las manecillas del reloj, para reducir la presión, gira la perilla a contrareloj.
- Dos puertos de 1/4" NPT localizados al frente y al reverso del cuerpo; pueden usarse como puertos adicionales para regulador o para manómetros de presión.
- Modelo de manómetro **GC240**.

Especificaciones:

- Condiciones máxima de operación:
300 PSIG (20.7 bar) y 32°F a 150°F (0°C a 66°C).

Medida	Flujo (SCFM)	Con Manómetro # de Parte	Sin Manómetro # de Parte
1-1/2"	1200	R40-0BRHG	R40-0BRH
2"	1200	R40-0CRHG	R40-0CRH



Wilkerson FRLs

Filtro / Regulador Compacto Serie CB6

Las unidades “corriente arriba/ corriente abajo” ahorran espacio y sirven para ser instaladas en áreas pequeñas. Una entrada/salida común para el filtro y el regulador ahorran en costos de tubería.

Características:

- Rango de ajuste de presión **0-125 PSI**.
- Elemento filtrante de 5 micrones reutilizables.
- Purga automática.
- Operación por diafragma.
- Tazón con guarda de desconexión rápida con tazón de plástico integral y pestillo de seguridad.
- Dos puertos de 1/4" NPT localizados al frente y al reverso del cuerpo; pueden usarse como puertos adicionales para regulador o para manómetros de presión. Coloca un tapón en los puertos sin utilizar.
- Modelo de manómetro **GC230**.

Especificaciones

- Condiciones máxima de operación:
 - Tazón transparente: **150 PSIG** (10.3 bar) y **32°F a 125°F** (0°C a 52°C).
 - Tazón de metal: **200 PSIG** (13.8 bar) y **32°F a 150°F** (0°C a 66°C).

Medida	Flujo (SCFM)	Tazón Transparente y Guarda		Tazón de Metal con Mirilla	
		Purga Automática # de Parte	Purga Manual # de Parte	Purga Automática # de Parte	Purga Manual # de Parte
1/4"	64	CB6-02AG	CB6-02MG	CB6-02AGMB	CB6-02MGMB
3/8"	70	CB6-03AG	CB6-03MG	CB6-03AGMB	CB6-03MGMB
1/2"	70	CB6-04AG	CB6-04MG	CB6-04AGMB	CB6-04MGMB



Con guarda

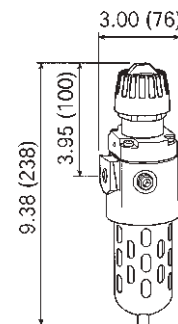

Filtro / Regulador Compacto Serie B18

Características:

- Rango de ajuste de presión **5-125 PSIG** para Tazón transparente con guarda.
- Rango de ajuste de presión **10-250 PSIG** para Tazón de metal con mirilla.
- Elemento filtrante de 5 micras.
- Tazón de 1.72 oz.
- Purga automática.
- Diafragma de acción por resorte.
- Para incrementar la presión regulada, tira de la perilla de ajuste hacia arriba y después en sentido a las manecillas del reloj, para reducir la presión, gira la perilla a contrareloj.
- Dos puertos de 1/4" NPT localizados al frente y al reverso del cuerpo; pueden usarse como puertos adicionales para regulador o para manómetros de presión. Coloca un tapón en los puertos sin utilizar.
- Tazón transparente modelo de manómetro **GC230**.
- Tazón de metal modelo de manómetro **GC240**.

Especificaciones:

- Condiciones máxima de operación:
 - Tazón transparente: **150 PSIG** (10.3 bar) y **-13°F a 125°F** (-25°C a 52°C).
 - Tazón de metal: **250 PSIG** (17.2 bar) y **-13°F a 150°F** (-25°C a 66°C).

Medida	Flujo (SCFM)	Tazón Transparente y Guarda		Tazón de Metal con Mirilla	
		Purga Automática # de Parte	Purga Manual # de Parte	Purga Automática # de Parte	Purga Manual # de Parte
1/4"	148	B18-02AG	B18-02MG	B18-02AGMB	B18-02MGMB
3/8"	158	B18-03AG	B18-03MG	B18-03AGMB	B18-03MGMB
1/2"	164	B18-04AG	B18-04MG	B18-04AGMB	B18-04MGMB



Con tazón de metal

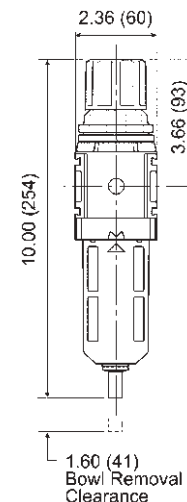

NOTA: Valor SCFM a **100 PSIG** de presión de entrada.



Vea las páginas 254 y 255 para accesorios.

Los FRLs están diseñados para el servicio de aire a menos que se indique lo contrario.



Wilkerson FRLs

Filtro / Regulador Estándar Serie B28



Con tazón transparente

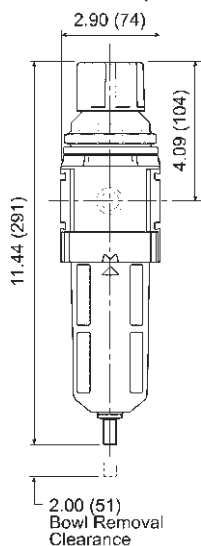

Características:

- Rango de ajuste de presión **5-125 PSIG** para tazón transparente con guarda.
- Rango de ajuste de presión **10-250 PSIG** para tazón de metal con mirilla.
- Elemento filtrante de 5 micras.
- Tazón de 2.87 oz.
- Purga automática.
- Diafragma de acción por resorte.
- Para incrementar la presión regulada, tira de la perilla de ajuste hacia arriba y después en sentido a las manecillas del reloj, para reducir la presión, gira la perilla a contrareloj.
- Dos puertos de 1/4" NPT localizados al frente y al reverso del cuerpo; pueden usarse como puertos adicionales para regulador o para manómetros de presión. Coloca un tapón en los puertos sin utilizar.
- Tazón transparente modelo de manómetro **GC230**.
- Tazón de metal modelo de manómetro **GC240**.

Especificaciones:

- Condiciones máxima de operación:
 - Tazón transparente: **150 PSIG** (10.3 bar) y **-13°F a 125°F** (-25°C a 52°C).
 - Tazón de metal: **250 PSIG** (17.2 bar) y **-13°F a 150°F** (-25°C a 66°C).

Medida	Flujo (SCFM)	Tazón Transparente y Guarda		Tazón de Metal con Mirilla	
		Purga Automática # de Parte	Purga Manual # de Parte	Purga Automática # de Parte	Purga Manual # de Parte
3/8"	200	B28-03AG	B28-03MG	B28-03AGMB	B28-03MGMB
1/2"	200	B28-04AG	B28-04MG	B28-04AGMB	B28-04MGMB
3/4"	235	B28-06AG	B28-06MG	B28-06AGMB	B28-06MGMB

NOTA: Vea las páginas 254 - 255 para accesorios.
Valores SCFM a **100 PSIG** de presión de entrada.

Lubricadores Compactos EconOmist® Serie L16

Este tipo de lubricador está diseñado para que todo el flujo de aceite en el domo se convierta en neblina y se envíe a través del flujo de aire hacia la aplicación. Este tipo de lubricador le permite al usuario rellenar de aceite el tazón sin interrumpir el flujo del aire o despresurizando el sistema. Una vez que la tapa de aceite se retira, el tazón pierde la presión y se aísla de la línea, es ahí cuando el tazón puede ser retirado. El tazón también puede ser llenado hasta el tope.



Tazón transparente con guarda

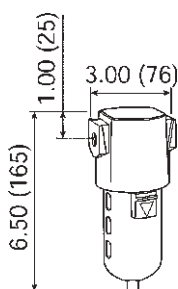

Características:

- Tazón de 5 oz.
- Domo de vista completa.
- Diseño para llenar bajo presión.

Especificaciones:

- Condiciones máxima de operación:
 - Tazón transparente: **150 PSIG** (10.3 bar) y **32°F a 125°F** (0°C a 52°C).
 - Tazón de metal: **200 PSIG** (13.8 bar) y **32°F a 150°F** (0°C a 66°C).

Medida	Flujo (SCFM)	Tazón Transparente # de Parte	Tazón de Metal # de Parte
1/4"	36.1	L16-02A	L16-02AMB
3/8"	58.5	L16-03A	L16-03AMB
1/2"	64.0	L16-04A	L16-04AMB

NOTA: Valores SCFM a **150 PSIG** de presión de entrada.

Vea las páginas 251 - 253 para accesorios.



Vea la página 158 para el lubricante de herramienta neumática.

Los FRLs están diseñados para el servicio de aire a menos que se indique lo contrario.

Wilkerson FRLs

Flow Guide®

El dispositivo de elastómero en forma de disco se localiza en la garganta de todos los lubricadores Wilkerson y automáticamente mantienen proporciones de flujo constantes de aceite. Esto permite que el lubricador sirva a varios componentes neumáticos que operan juntos o intermitentemente.

Tipos de aceite a usar:

Para todos los lubricadores Wilkerson, usar cualquier aceite de base de pretróleo, de peso ligero, no detergente (SAE 10/150SSU), el cual se pueda convertir en neblina (Mobil DTE ligero o aceite equivalente). Vea la página 158 para lubricantes de herramientas neumáticas.

Lubricadores EconOmist® Compactor Serie L18

Características:

- Tazón de 4 oz.
- Purga manual.
- Capacidad de alto flujo.
- Puede ser llenado bajo presión.
- Para ajustar y establecer la tasa de suministro de aceite de la unidad debe ser presurizado y el aire debe fluir a través de la unidad. Gire el domo que se encuentra en la parte superior de la unidad hacia la izquierda para iniciar el suministro de aceite. Si el flujo incrementa o decrece la tasa de suministro de aceite aumentará o disminuirá proporcionalmente. Al girar el domo de vista en sentido a las agujas del reloj se detendrán todos los suministros de aceite.

Especificaciones:

- Condiciones máxima de operación:
 - Tazón transparente: **150 PSIG** (10.3 bar) y **14°F a 125°F** (-10°C a 52°C).
 - Tazón de metal: **250 PSIG** (17.2 bar) y **14°F a 150°F** (-10°C a 65.5°C).

Medida	Flujo (SCFM)	Tazón Transparente # de Parte	Tazón de Metal # de Parte
1/4"	88	L18-02A	L18-02AMB
3/8"	90	L18-03A	L18-03AMB
1/2"	96	L18-04A	L18-04AMB



Lubricador Estándar EconOmist® Serie L26

Características:

- Tazón de 10 oz.
- Alimentación de aceite ajustable.
- Puede ser llenado bajo presión.
- Desconexión rápida de guarda de tazón de metal con cierre de seguridad integral.
- El filtro sifón brinda un flujo de lubricante limpio.
- La cantidad de descarga de aceite puede ser controlada girando el tornillo de ajuste en sentido contrario a las manecillas del reloj para una menor descarga de aceite. Si el flujo incrementa, la descarga de aceite puede incrementar o decrecer de manera proporcional.

Especificaciones:

- Condiciones máxima de operación:
 - Tazón transparente: **150 PSIG** (10.3 bar) y **32°F a 125°F** (0°C a 52°C).
 - Tazón de metal: **200 PSIG** (13.8 bar) y **32°F a 150°F** (0°C a 66°C).

Medida	Flujo (SCFM)	Tazón Transparente # de Parte	Tazón de Metal ¹ # de Parte
3/8"	60	L26-03A	L26-03AMB
1/2"	128	L26-04A	L26-04AMB



¹ Tazón de metal tiene un manómetro con grifo de latón.

NOTA: Valores SCFM a **150 PSIG** de presión de entrada.

- ⚠ Vea las páginas 251 - 253 para accesorios.
- ⚠ Vea la página 158 para lubricante de herramienta neumática.
- Los FRLs están diseñados para el servicio de aire a menos que se indique lo contrario.



Wilkerson FRLs

Lubricador EconOmist® Estándar Serie L28



Con tazón de metal

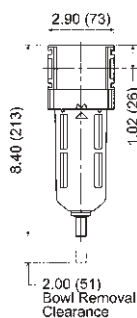

Características:

- Tazón 6 oz.
- Purga manual.
- Capacidad de alto flujo.
- Puede ser llenado bajo presión.
- Para ajustar y establecer la tasa de suministro de aceite de la unidad debe ser presurizado y el aire debe fluir a través de la unidad. Gire el domo que se encuentra en la parte superior de la unidad hacia la izquierda para iniciar el suministro de aceite. Si el flujo incrementa o decrece la tasa de suministro de aceite aumentará o disminuirá proporcionalmente. Al girar el domo de vista en sentido a las agujas del reloj se detendrán todos los suministros de aceite.

Especificaciones:

- Condiciones máxima de operación:
 - Tazón transparente: **150 PSIG** (10.3 bar) y **14°F a 125°F (-10°C a 52°C)**.
 - Tazón de metal: **250 PSIG** (17.2 bar) y **14°F a 150°F (-10°C a 65.5°C)**.

Medida	Flujo (SCFM)	Tazón Transparente # de Parte	Tazón de Metal # de Parte
3/8"	110	L28-03A	L28-03AMB
1/2"	110	L28-04A	L28-04AMB
3/4"	150	L28-06A	L28-06AMB

NOTA: Valores SCFM a **150 PSIG** de presión de entrada.

Lubricadores EconOmist® Estándar Serie L30

Características:

- Tazón de 26 oz.
- Tazón transparente: Sin purga.
- Tazón de metal: Grifo manual de latón para purga.
- Puede ser llenado bajo presión.
- La cantidad de descarga de aceite puede controlarse girando la perilla a contrareloj para aumentar y en sentido a las manecillas del reloj para menor descarga. El valor de descarga aumenta automáticamente con el incremento del flujo de aire y decrece cuando el flujo de aire es menor al configurado.

Especificaciones

- Condiciones máxima de operación:
 - Tazón transparente: **150 PSIG** (10.3 bar) y **32°F a 125°F (0°C a 52°C)**.
 - Tazón de metal: **200 PSIG** (13.8 bar) y **32°F a 150°F (0°C a 66°C)**.

Medida	Flujo (SCFM)	Tazón Transparente # de Parte	Tazón de Metal # de Parte
3/4"	196	L30-06A	L30-06AMB
1"	374	L30-08A	L30-08AMB

NOTA: Valor SCFM a **120 PSIG** de presión de entrada.



Con tazón de metal

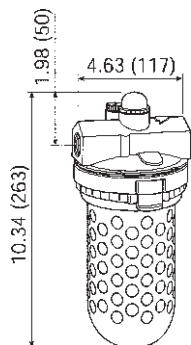

Vea las páginas 251 - 253 para accesorios.

Vea la página 158 para lubricante de herramienta neumática.

! Los FRLs están diseñados para el servicio de aire a menos que se indique lo contrario.

Wilkerson FRLs Lubricadores EconOmist® Estándar L40 y L50

Características:

- Tazón de 26 oz.
- Tazón transparente: Fondo sólido.
Tazón de metal: Purga manual con mirilla.
- Domo de vista completa.
- Alimentación de aceite ajustable.
- Puede ser llenado bajo presión.
- Abrazadera de anillo de desconexión rápida para remover fácilmente el tazón
- La cantidad de descarga de aceite puede controlarse girando la perilla a contrareloj para aumentar y en sentido a las manecillas del reloj para menor descarga. El valor de descarga aumenta automáticamente con el incremento del flujo de aire y decrece cuando el flujo de aire es menor al configurado.

Especificaciones:

- Condiciones máximas de operación:
 - Tazón transparente: **150 PSIG** (10.3 bar) y **32°F a 125°F (0°C a 52°C)**.
 - Tazón de metal: **200 PSIG** (13.8 bar) y **32°F a 150°F (0°C a 66°C)**.

Medida	Flujo (SCFM)	Tazón Transparente # de Parte	Tazón de Metal con Mirilla # de Parte
1-1/2"	927	L40-0BA	L40-0BAMB
2"	1186	L50-0CA	L50-0CAMB

NOTA: Vea las páginas 251 - 253 para accesorios.

- ⚠ Vea la página 158 para lubricante de herramienta neumática.
- Los FRLs están diseñados para el servicio de aire a menos que se indique lo contrario. Valores SCFM a **120 PSIG** de presión de entrada.

Unidades Compactas Combinadas Serie C16

Características:

- Los componentes incluyen:
 - (2) Mangas modulares.
 - (2) Brackets de montaje (manga y bracket).
 - (2) Bloques de terminal.

Filtro serie F16:

- Elemento filtrante de 5 micras.
- Tazón de 2.7 oz.

Regulador serie R16:

- Rango de ajuste de presión **0-125 PSI**.
- Autoalivio estándar.
- Modelo de manómetro **GC230**.

Lubricador serie L16:

- Tazón de 5 oz.
- Alimentación de aceite ajustable.
- Domo de vista completa.

Especificaciones:

- Condiciones máximas de operación:
 - Tazón transparente: **150 PSIG** (10.3 bar) y **32°F a 125°F (0°C a 52°C)**.
 - Tazón de metal: **200 PSIG** (13.8 bar) y **32°F a 175°F (0°C a 80°C)**.

Medida	Flujo (SCFM)	Tazón Transparente y Guarda		Tazón de Metal con Mirilla	
		Purga Automática # de Parte	Purga Manual # de Parte	Purga Automática # de Parte	Purga Manual # de Parte
1/4"	36.1	C16-02A	C16-02M	C16-02AMB	C16-02MMB
3/8"	58.5	C16-03A	C16-03M	---	C16-03MMB
1/2"	64.0	C16-04A	C16-04M	C16-04AMB	C16-04MMB

NOTA: Valor SCFM a **150 PSIG** de presión de entrada.

- ⚠ Los FRLs están diseñados para el servicio de aire a menos que se indique lo contrario.



Tazón transparente con guarda

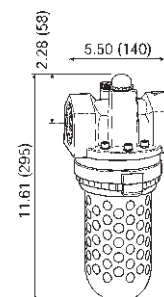

La ilustración es de la serie L40



Tazón transparente con guarda

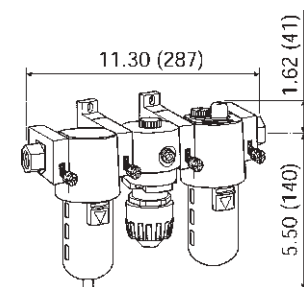

E



Wilkerson FRLs

Unidades Compactas Combinadas Serie C18



Con tazón de metal

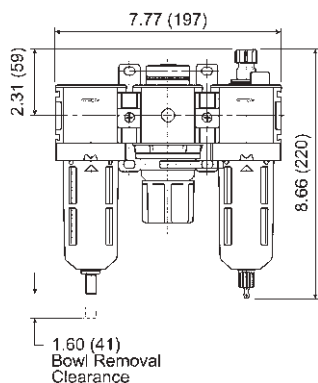

Características:

- Componentes incluidos:
 - (2) terminales de bloque.
 - (2) brackets de montaje con juego de uniones y O-ring para puerto.

Filtro serie F18:

- Elemento filtrante de 5 micras.
- Tazón de 1.72 oz.

Regulador serie R18:

- Rango de ajuste de presión **0-125 PSI**.
- Autoalivio estándar.
- Modelo de manómetro **GC230**.

Lubricador serie L18:

- Tazón de 4 oz.
- Alimentación de aceite ajustable.
- Domo de vista completa.

Especificaciones:

- Condiciones máxima de operación:
 - Tazón transparente: **150 PSIG (10.3 bar)** y **-13°F a 125°F (-25°C a 52°C)**.
 - Tazón de metal: **250 PSIG (17.2 bar)** y **-13°F a 150°F (-25°C a 66°C)**.

Medida	Flujo (SCFM)	Tazón Transparente y Guarda		Tazón de Metal con Mirilla	
		Purga Automática # de Parte	Purga Manual # de Parte	Purga Automática # de Parte	Purga Manual # de Parte
1/4"	42	C18-02A	C18-02M	C18-02AMB	C18-02MMB
3/8"	68	C18-03A	C18-03M	C18-03AMB	C18-03MMB
1/2"	85	C18-04A	C18-04M	C18-04AMB	C18-04MMB

Unidades Combinadas Estándar Serie C26

Características:

- Componentes incluidos:
 - (2) mangas modulares.
 - (2) brackets de montaje (manga y bracket).
 - (2) terminales de bloque.

Filtro serie F26:

- Elemento filtrante de 5 micras.
- Tazón de 3.2 oz.

Regulador serie R26:

- Rango de ajuste de presión **0-125 PSI**.
- Autoalivio estándar.
- Modelo de manómetro **GC230**.

Lubricador serie L26:

- Tazón de 10 oz.
- Alimentación de aceite ajustable.
- Domo de vista completa.

Especificaciones:

- Condiciones máxima de operación:
 - Tazón transparente: **150 PSIG (10.3 bar)** y **32°F a 125°F (0°C a 52°C)**.
 - Tazón de metal: **200 PSIG (13.8 bar)** y **32°F a 175°F (0°C a 80°C)**.

Medida	Flujo (SCFM)	Tazón Transparente y Guarda		Tazón de Metal	
		Purga Automática # de Parte	Purga Manual # de Parte	Purga Automática # de Parte	Purga Manual # de Parte
3/8"	60	C26-03A	C26-03M	C26-03AMB	C26-03MMB
1/2"	128	C26-04A	C26-04M	C26-04AMB	C26-04MMB

NOTA: Valor SCFM a **150 PSIG** de presión de entrada.



Los FRLs están diseñados para el servicio de aire a menos que se indique lo contrario.

Wilkerson FRLs

Unidades Combinadas Estándar Serie C28

Características:

- Diseño y apariencia moderna.
- Tazón / Guarda de desconexión rápida.
- Componentes incluidos:
 - (2) bloques de terminal.
 - (2) brackets de montaje con juego de uniones y O-ring para puerto.

Filtro serie F28:

- Elemento filtrante de 5 micras.
- Tazón de 2.87 oz.

Regulador serie R28:

- Rango de ajuste de presión **0-125 PSI**.
- Autoalivio estándar.
- Modelo de manómetro **GC230**.

Lubricador serie L28:

- Tazón de 6 oz.
- Alimentación de aceite ajustable.
- Vista de domo completo.

Especificaciones:

- Condiciones máximas de operación:
 - Tazón transparente: **150 PSIG** (10.3 bar) y **-13°F a 125°F** (-25°C a 52°C).
 - Tazón de metal: **250 PSIG** (17.2 bar) y **-13°F a 150°F** (-25°C a 66°C).



Con tazón de metal

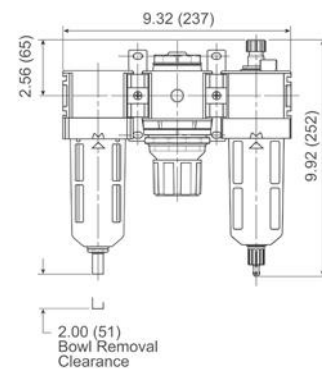

Medida	Flujo (SCFM)	Tazón Transparente y Guarda		Tazón de Metal	
		Purga Automática # de Parte	Purga Manual # de Parte	Purga Automática # de Parte	Purga Manual # de Parte
3/8"	90	C28-03A	C28-03M	C28-03AMB	C28-03MMB
1/2"	90	C28-04A	C28-04M	C28-04AMB	C28-04MMB
3/4"	110	C28-06A	C28-06M	C28-06AMB	C28-06MMB

NOTA: Valor SCFM a 150 PSIG de presión de entrada.

Unidades Jumbo Combinadas Serie C31

Características:

- Capacidad para alto flujo.
- Tazón de reserva grande.
- Componentes incluidos:
 - (2) nipples hexagonales de latón.

Filtro Serie F30:

- Elemento filtrante de 5 micras.
- Tazón de 2 oz.

Regulador Serie R30:

- Rango de ajuste de presión **0-125 PSI**.
- Autoalivio estándar.
- Modelo de manómetro **GC230**.

Lubricador Serie L30:

- Tazón de 26 oz.
- Alimentación de aceite ajustable.
- Domo de vista completa.

Especificaciones:

- Condiciones máximas de operación:
 - Tazón transparente: **150 PSIG** (10.3 bar) y **32°F a 125°F** (0°C a 52°C).
 - Tazón de metal: **200 PSIG** (13.8 bar) y **32°F a 175°F** (0°C a 80°C).



Con tazón de metal

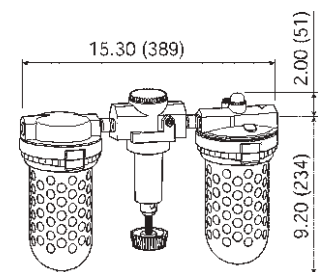

Medida	Flujo (SCFM)	Tazón Transparente y Guarda		Tazón de Metal con Mirilla	
		Purga Automática # de Parte	Purga Manual # de Parte	Purga Automática # de Parte	Purga Manual # de Parte
3/4"	374	C31-06A	C31-06M	C31-06AMB	C31-06MMB
1"	374	C31-08A	C31-08M	C31-08AMB	C31-08MMB

NOTA: Valor SCFM a 120 PSIG de presión de entrada.

Los FRLs están diseñados para el servicio de aire a menos que se indique lo contrario.

E



Wilkerson FRLs

Unidades Combinadas Serie D18



Con tazón transparente y guarda

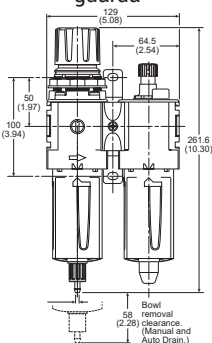

Características:

- Ensamble ligero, listo para montar. Estándar con manómetro de presión y ensamble modular de Bracket T/uniones.
 - Los componentes se integran dentro de una sola unidad.
 - Diseño y apariencia moderna.
 - Tazón / Guarda de desconexión rápida.
 - Elemento filtrante de 5 micras.
 - Tazón/Lubricador 4 oz.
- Regulador
- Rango de ajuste de presión **0-125 PSI**.
 - Autoalivio estándar.
 - Incluye manómetro.
 - Tazón/Filtro de 1.72 oz.

Especificaciones:

- Condiciones máximas de operación:
 - Tazón transparente: **150 PSIG** (10.3 bar) y **13°F a 125°F** (-25°C a 52°C).
 - Tazón de metal: **250 PSIG** (17.2 bar) y **-13°F a 150°F** (-25°C a 66°C).

Medida	Flujo (SCFM)	Tazón Transparente y Guarda	Tazón de Metal / Mirilla
		Purga Manual # de Parte	Purga Manual # de Parte
1/2"	90	D18-04M	D18-04MMB

NOTA: Valor SCFM a 150 PSIG de presión de entrada.

Unidades Combinadas Serie D28



Con tazón de metal

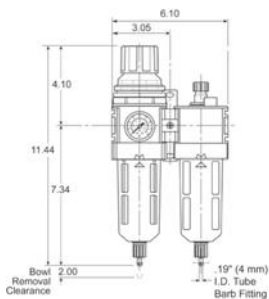

Características:

- Ensamble ligero, listo para montar. Estándar con manómetro de presión y ensamble modular de Bracket T/uniones.
 - Los componentes se integran dentro de una sola unidad.
 - Diseño y apariencia moderna.
 - Tazón / Guarda de desconexión rápida.
 - Elemento filtrante de 5 micras.
 - Tazón / Lubricador 6 oz.
- Regulador
- Rango de ajuste de presión **0-125 PSI**.
 - Autoalivio estándar.
 - Incluye manómetro.
 - Tazón / Filtro 2.87 oz.

Especificaciones:

- Condiciones máximas de operación:
 - **250 PSIG** (17.2 bar) y **-13°F a 125°F** (-25°C a 52°C).

Medida	Flujo (SCFM)	Tazón de Metal / Mirilla
		Purga Manual # de Parte
1/2"	150	D28-04MMB
3/4"	150	D28-06MMB

NOTA: Valor SCFM a 150 PSIG de presión de entrada.



Los FRLs están diseñados para el servicio de aire a menos que se indique lo contrario.



Wilkerson FRLs

Unidad de Combinación con Marco de Protección Serie C31

Aplicación:

- Provee una línea de aire de servicio con protección y movilidad.

Características:

- Incluye componentes:
 - C31-08AMB 1" FRL con tazón de metal y filtro con autoalivio
 - BBLV100 1" Válvula de bola en latón y una conexión AM12 Air King® en el puerto de entrada.
 - BBV100DTW Válvula de bola de 3-vías instalada entre el regulador y el lubricador, como opción para aire no lubricado.
- El marco de protección para trabajo pesado protege los componentes.

Especificaciones:

- Operación:
 - Presión máxima: **250 PSIG**.
 - Rango de temperatura: **40°F a 150°F (4°C a 66°C)**.
 - Flujo: 320 SCFM.



E

Medida	# de Parte
1"	C31-08FRAME

Filtro Mofle de Escape Serie F23

Características:

- Los contaminantes dentro del flujo son mecánicamente separados y doblemente filtrados en niveles de 5 micras, el flujo limpio sale por la unidad debajo del techo de metal.
- Remueve partículas de aceite del flujo de salida.
- Un puerto de entrada.
- Elemento filtrante de 5 micras.
- Abrazadera de desconexión rápida para remover el tazón fácilmente.
- Purga manual.

Especificaciones:

- Operación:
 - Presión máxima: **150 PSIG (10.3 bar)**.
 - Rango de temperatura: **32°F a 125°F (0°C a 52°C)**.

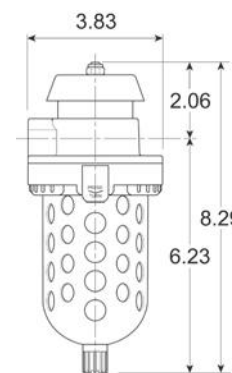

Medida	Flujo a 90 PSI	Tazón Transparente con Guarda # de Parte
1/2"	240 SCFM	F23-04M

! NOTA: Los FRLs están diseñados para el servicio de aire a menos que se indique lo contrario.



Wilkerson FRLs

Purga Automática Serie X02

Mientras los contaminantes se juntan en el tazón, levantan un flotador. Cuando el nivel del líquido alcanza un punto específico, el flotador activa un mecanismo que controla la presión en la línea contra un pistón o diafragma que abre la válvula de purga. Los contaminantes se descargan desde el orificio de purga a presión de línea. Si el nivel del líquido disminuye, la válvula piloto cierra, la presión en la línea contra el pistón/diafragma regresa a la atmósfera y la válvula de purga se cierra.

Características:

- Tazón de 5 oz.
- Completamente automático, operado por flotador.
- Entrada de 1/2" NPT.
- Abrazadera de desconexión rápida para remover el tazón fácilmente.
- Sin conexiones eléctricas.
- Fácil instalación.

Especificaciones:

- Condiciones máxima de operación:
 - Tazón transparente: **150 PSIG** (10.3 bar) y **32°F a 125°F** (0°C a 52°C).
 - Tazón de metal: **200 PSIG** (13.8 bar) y **32°F a 150°F** (0°C a 66°C).



Con tazón de metal

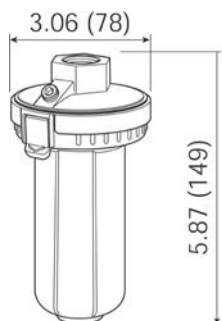

Medida	Tazón Transparente # de Parte	Tazón de Metal # de Parte
1/2"	X02-04	X02-04MB

Válvulas de Bloqueo

Aplicación:

- Las válvulas de bloqueo son instaladas en las líneas neumáticas múltiples o individuales. De acuerdo con los procedimientos OSHA, las válvulas de bloqueo son utilizadas durante el mantenimiento y servicio de equipo neumático.

Características:

- Usado para cumplir con los requerimientos OSHA 29 CFR parte 1910.
- El puerto construido en el cuerpo para la verificación de presión cumple con los requerimientos ANSI B11 y Pmm 155.
- Montable en línea o en la superficie.
- Cuerpo de aluminio fundido color amarillo con volante rojo.

Especificaciones:

- Rango de presión: **15-300 PSI**.
- Rango de temperatura: **40°F a 175°F** (4°C a 79°C).



Puerto Entrada/Salida	Puerto de Purga	# de Parte
1/2"	3/4"	LV4N6D
3/4"	3/4"	LV6N6D
3/4"	1-1/4"	LV6NAD
1"	1-1/4"	LV8NAD



Wilkerson - Accesorios para Filtros

Elementos Filtrantes

Usado en	Descripción	# de Parte
F00	5 micras	FRP-95-235
F03		PS403
F08		FRP-96-729
F16		FRP-95-160
F18		FRP-96-639
F26		FRP-95-115
F28		FRP-96-653
F30		FRP-95-209
F35		FRP-95-505
F42		FRP-95-566



FRP-95-115

E

Usado en	Descripción	# de Parte
M16, M26, M30	Elemento filtrante tipo B (0.5 micras)	MSP-95-989
M16	Elemento filtrante tipo C (0.01 micras)	MTP-95-548
M26		MTP-95-549
M30		MTP-95-551
M35		MTP-95-502



MTP-95-548

Relleno de Gel Sílica

Usado en	Descripción	# de Parte
X03	8 bolsas con relleno de gel sílica	DRP-85-059



DRP-85-059

Tazones y Tazones con Guarda

Usado en	Descripción	# de Parte
F00	Tazón plástico con válvula check de purga	GRP-96-310
F03	Tazón plástico con purga de pistón	PS408B
	Tazón metálico con purga manual	PS447B
F08	Tazón plástico con guarda y purga manual	GRP-96-712
	Tazón metálico con purga manual	GRP-96-714
F16, M16	Tazón plástico y guarda metálica con purga punta flex	FRP-95-014
	Tazón plástico y guarda metálica con purga automática	FRP-95-015
	Tazón metálico con mirilla y purga manual	GRP-95-133
	Tazón metálico con purga automática	FRP-95-950
F18	Tazón plástico, guarda, purga manual	GRP-96-634
	Tazón plástico, guarda, purga automática	GRP-96-635
	Tazón metálico con mirilla, purga manual	GRP-96-636
	Tazón metálico con mirilla, auto-purga con flotador	GRP-96-637
F26, M26	Tazón plástico y guarda metálica con purga punta flex	GRP-95-935
	Tazón plástico y guarda metálica con purga automática	GRP-95-948
	Tazón metálico con mirilla y purga manual	GRP-95-931
	Tazón metálico con purga automática	GRP-95-960
F28	Tazón plástico con guarda, purga automática	GRP-96-643
	Tazón plástico, guarda, purga manual	GRP-96-642
	Tazón metálico, con mirilla, purga manual	GRP-96-644
	Tazón metálico con mirilla, auto-purga con flotador	GRP-96-645
F30, M30	Tazón plástico y guarda metálica con purga manual	FRP-95-832
	Tazón plástico y guarda metálica con purga automática	FRP-95-775
	Tazón plástico con purga punta flex	FRP-96-315
	Tazón metálico con mirilla y purga manual	GRP-95-676
	Tazón metálico con purga automática	GRP-95-970



FRP-95-015



Wilkerson - Accesorios para Filtros

Purga Automática y Manual

Usado en	Descripción	# de Parte
F00	Purga manual	GRP-96-102
F08	Purga automática	GRP-96-716
F16, F18, F26, F28, F30, F35, M16, M26, M30, M32, M35	Purga automática con sello de flouorocarbono	GRP-95-981
F16, F18, F26, F28, F30, M16, M26, M30	Autopurga por flotador con sello de nitrilo	GRP-95-973
F16, F18, F26, F28, F30, F35, M16, M26, M30, M35	Purga con acción manual	GRP-96-001
F16, F26, F30, M16, M26, M30	Purga manual con grifo para usarse en unidades con tazón metálico	GRP-95-182
F16, F26, F30, M16, M26, M30	Purga manual con punta flexible	FRP-95-610
F18, F28	Purga manual	GRP-96-685

E



GRP-96-001



GRP-95-079

Mirilla (Visor)

Usado en	Descripción	# de Parte
M16, M26	Kit de mirilla para tazones metálicos	GRP-95-079

Brackets de Montaje y Sets de Unión

Usado en	Descripción	# de Parte
F03	Bracket de montaje	PS417B
F08	Bracket de montaje (tipo "T") con set de unión y o-rings de puerto	GPA-96-737
	Bracket de montaje (tipo "C")	GPA-97-010
	Set de unión y o-rings de puerto	GPA-96-738
F16, M16	Bracket de montaje (tipo "L")	GPA-95-016
F18	Bracket de montaje (tipo "C")	GPA-96-604
	Bracket de montaje (tipo "L")	GPA-96-606
F18, F28	Bracket de montaje (tipo "T")	GPA-96-602
	Bracket de montaje (tipo "T") con set de unión y o-rings de puerto	GPA-96-603
	Set de unión y o-rings de puerto de nitrilo	GPA-96-601
	Set de unión y o-rings de puerto de flouorocarbono	GPA-96-614
F26, M26	Set de unión y o-rings de puerto	GPA-96-754
	Bracket de montaje (tipo "L")	GPA-95-946
	Bracket de montaje (tipo "C")	GPA-96-605
F28	Bracket de montaje (tipo "L")	GPA-96-607
	Montaje de pared, abrazadera de perno en "U"	GRP-95-734



GPA-96-737

Brackets y Manga Modular para Montaje en Pared

Aplicación:

- Diseñado para montar una sola unidad o combinación de unidades directamente a la pared.

Características:

- La manga y el bracket pueden ser ordenados ensamblados de fábrica o únicamente el bracket de montaje solo para ser usado en mangas modulares ya existentes.

Usado en	Descripción	# de Parte
F16, F26	Bracket	GPA-95-968
	Manga y bracket	GPA-95-969



GPA-95-969



Wilkerson - Accesorios para Filtros

Manga Modular

Aplicación:

- Diseño único de manga modular que conecta rápidamente una o más unidades y accesorios juntos sin nipples.

Características:

- Un apriete a mano del perno roscado proporciona un sello ajustado entre las unidades.

Usado en	Descripción	# de Parte
F16, F26	Manga modular	GPA-95-292



GPA-95-292

Blocks de Extremo

Aplicación:

- Cuando los blocks de extremo se usan con la manga modular, permiten que una sola unidad o una unidad combinada sean conectadas al sistema de aire de forma modular.

Características:

- Facilita el servicio o reemplazo de la unidad sin afectar conexiones de línea de aire.
- Juego de 2 blocks (entrada y salida).

Usado en	Descripción	# de Parte
F08	Juego de block de extremo, 1/4" NPT	GPA-97-019
	Juego de block de extremo, 3/8" NPT	GPA-97-020



GPA-97-019

Blocks Modulares

Características:

Block Manifold

- Permite fácil flexibilidad de diseño.
- Puede instalarse después del filtro o regulador, proporciona tres puertos auxiliares adicionales 1/4" NPT.
- Los puertos entrada/salida son de 1/2".
- Ancho 1-17/32".

Block de extremo

- Cuando se usan con la manga modular, los blocks de extremo permiten que una sola unidad o una combinación de unidades sean conectadas al sistema de aire en una forma modular
- Facilita el servicio o reemplazo de la unidad sin afectar conexiones de línea de aire.



GPA-95-919



GPA-95-321



GPA-96-610

Usado en	Descripción	# de Parte
F16, M16, F26, M26	Block manifold, tres puertos aux. 1/4" NPT	GPA-95-919
	Block de extremo, 1/4" NPT	GPA-95-223
	Block de extremo, 3/8" NPT	GPA-95-224
	Block de extremo, 1/2" NPT	GPA-95-225
	Block de extremo, 3/4" NPT	GPA-95-320
F18, F28	Block de extremo, 1" NPT	GPA-95-321
	Block de extremo, 1/4" NPT	GPA-96-610
	Block de extremo, 3/8" NPT	GPA-96-611
	Block de extremo, 1/2" NPT	GPA-96-612
	Block de extremo, 3/4" NPT	GPA-96-613
	Block de extremo, G1/4"	GPA-96-620
	Block de extremo, G3/8"	GPA-96-621
	Block de extremo, G1/2"	GPA-96-622
Block de extremo, G3/4"	GPA-96-623	

Aplicación:

Adaptadores Modulares

- Cuando se usan con la manga modular, los insertos adaptadores permiten que una sola unidad o una combinación de unidades sean conectadas al sistema de aire en una forma modular.

Características:

- Facilita el servicio o reemplazo de la unidad sin afectar conexiones de línea de aire.
- Juego de 2 blocks.

Usado en	Descripción	# de Parte
F16, M16, F26, M26	Adaptador de tubo 1/4" NPT	GPA-95-035
	Adaptador de tubo 3/8" NPT	GPA-95-036
	Adaptador de tubo 1/2" NPT	GPA-95-037



GPA-95-037

E



Wilkerson - Accesorios para Filtros

Válvulas Modulares de Cierre



GPA-95-098

Aplicación:

- Útil para aislar y despresurizar una unidad que necesite mantenimiento o reemplazo.

Características:

- Puede instalarse en una unidad sencilla o en una combinación de unidades.
- Asegurada a la unidad con una manga modular o bracket de montaje de manga modular.
- Válvula tipo bola opera con 1/4 de vuelta de posición abierta a cerrada.
- Puede ser asegurada en posición abierta.
- Flujo de izquierda a derecha.

Usado en	Descripción	# de Parte
F16, F26	1/4" NPT válvula con cierre de seguridad	GPA-95-096
	3/8" NPT válvula con cierre de seguridad	GPA-95-097
	1/2" NPT válvula con cierre de seguridad	GPA-95-098

Indicadores de Presión Diferencial



DP2-01-000

Aplicación:

- Utilizados para reemplazar indicadores dañados en filtros estándar y coalescente.

Características:

- La pérdida de presión cambia el color de la ventana del indicador de verde a rojo.

Usado en	Descripción	# de Parte
M16, M26, M30, M32 F35, M35	Indicador	DP2-01-000
		DP2-01-001

Wilkerson - Accesorios para Reguladores

Resortes de Reemplazo



RRP-95-222

Usado en	Descripción	# de Parte
R16	Resorte 0-50 PSI	RRP-95-222
	Resorte 0-125 PSI	RRP-95-224
R18	Resorte 0-125 PSI	RRP-96-661
R26	Resorte 0-60 PSI	RRP-95-962
	Resorte 0-125 PSI	RRP-95-225
R28	Resorte 0-125 PSI	RRP-96-165

Manómetro de Reemplazo para Montaje en Pared



GRP-96-719

- Para unidades compradas originalmente con manómetro empotrado.

Usado en	Descripción	# de Parte
R08	0-160 PSI	GRP-96-719

Kit contra Manipulación



RPA-95-006

Usado en	Descripción	# de Parte
R00, R08	Kit estilo anillo contra manipulación	RPA-96-735
R16, R26		RPA-95-006
R18		RRP-96-671
R28		RRP-96-672



Wilkerson - Accesorios para Reguladores

Kits de Reparación

Usado en	Descripción	# de Parte
R16	Kit de reparación autoalivio	RRP-95-131
R18	Ensamble de diafragma de alivio	RRP-96-656
R26	Kit de reparación autoalivio	RRP-95-952
R28	Ensamble de diafragma de alivio	RRP-96-986
R30	Ensamble de válvula: Válvula, resorte, O-ring tapón	RRP-95-159
R40	Ensamble de válvula: Válvula, resorte, anillo retén, O-ring	RRP-95-161



RRP-95-952

E

Bracket de Montaje y Juegos de Empalme

Usado en	Descripción	# de Parte
R00, RB3	Bracket de montaje (Tipo "L") y tuerca	GRP-95-747
R03	Bracket de montaje	PS417B
R08	Bracket de montaje (Tipo "T") con empalmador	GPA-96-737
	Bracket de montaje (Tipo "C")	GPA-97-010
	Bracket de montaje (Tipo "L")	GRP-96-739
	juego de empalme con O-ring de puerto	GPA-96-738
R16	Bracket de montaje (Tipo "L") y tuerca	GPA-95-011
R16, R21, R26, R30, R40	Bracket, montaje de pared, adaptador 1/4" NPT de puerto de manómetro	RRP-95-590
R26	Bracket de montaje (Tipo "C") y tuerca	RPA-95-947
R30	Montaje de pared, abrazadera de perno en "U"	GRP-95-734



GPA-96-737

Brackets y Manga Modular para Montaje de Pared

Aplicación:

- Diseñada para montar una sola unidad o una combinación de unidades directamente a la pared.

Características:

- Las mangas y el bracket de montaje pueden ordenarse ensambladas de fábrica o el bracket para usarse con mangas modulares ya existentes.

Usado en	Descripción	# de Parte
R16, R26	Bracket	GPA-95-968
	Manga y bracket	GPA-95-969



GPA-95-969

Manga Modular

Aplicación:

- Diseño único de manga modular que fácil y rápidamente conecta una o más unidades y accesorios juntos sin nipples.

Características:

- Un apriete a mano del perno roscado proporciona un sello ajustado entre las unidades.

Usado en	Descripción	# de Parte
R16, R26	Manga modular	GPA-95-292



GPA-95-292

Blocks de Extremo

Aplicación:

- Cuando los blocks de extremo se usan con las mangas modulares, permiten que una sola unidad o una combinación de unidades sean conectadas al sistema de aire en una forma modular.

Características:

- Facilita el servicio o reemplazo de la unidad sin afectar conexiones de línea de aire.
- Juego de 2 blocks (entrada y salida).

Usado en	Descripción	# de Parte
R08	Juego de block de extremo, 1/4" NPT	GPA-97-019
	Juego de block de extremo, 1/4" NPT	GPA-97-020



GPA-97-019



Wilkerson - Accesorios para Reguladores

Blocks Modulares

Características:

Block Manifold

- Flexibilidad de diseño.
- Puede instalarse después del filtro o regulador, proporciona tres puertos auxiliares adicionales 1/4" NPT.
- Los puertos entrada/salida son de 1/2".
- Ancho de 1-17/32".



GPA-95-919



GPA-95-321



GPA-96-610

Block de Extremo

- Cuando se usan con las mangas modulares, los blocks de extremo permiten que una sola unidad o una combinación de unidades sean conectadas al sistema de aire en una forma modular.
- Facilita el servicio o reemplazo de la unidad sin afectar conexiones de línea de aire.
- Juego de 2 blocks (entrada y salida).

Usado en	Descripción	# de Parte
R16, R26	Block manifold, tres puntos aux. 1/4" NPT	GPA-95-919
	Block de extremo, 1/4" NPT	GPA-95-223
	Block de extremo, 3/8" NPT	GPA-95-224
	Block de extremo, 1/2" NPT	GPA-95-225
	Block de extremo, 3/4" NPT	GPA-95-320
R18, R28	Block de extremo, 1" NPT	GPA-95-321
	Block de extremo, 1/4" NPT	GPA-96-610
	Block de extremo, 3/8" NPT	GPA-96-611
	Block de extremo, 1/2" NPT	GPA-96-612
	Block de extremo, 3/4" NPT	GPA-96-613
	Block de extremo, G1/4"	GPA-96-620
	Block de extremo, G3/8"	GPA-96-621
	Block de extremo, G1/2"	GPA-96-622
	Block de extremo, G3/4"	GPA-96-623

Adaptadores Modulares

Aplicación:

- Cuando se usan con las mangas modulares, los insertos adaptadores permiten que una sola unidad o una combinación de unidades sean conectadas al sistema de aire en una forma modular. Facilita el servicio o reemplazo de la unidad sin afectar conexiones de línea de aire.

Características:

- Juego de 2 blocks.



GPA-95-037

Usado en	Descripción	# de Parte
R16, R26	Adaptador de tubo 1/4" NPT	GPA-95-035
	Adaptador de tubo 3/8" NPT	GPA-95-036
	Adaptador de tubo 1/2" NPT	GPA-95-037

Válvulas Modulares de Cierre

Aplicación:

- Útil para aislar y despresurizar una unidad que necesite mantenimiento o reemplazo.

Características:

- Puede instalarse en una unidad sencilla o en una combinación.
- Asegurada a la unidad con una manga modular o bracket de montaje.
- Válvula tipo bola opera con 1/4 de vuelta de posición abierta a cerrada.
- Puede ser asegurado en posición abierta.
- Flujo de izquierda a derecha.



GPA-95-098

Usado en	Descripción	# de Parte
R16, R26	1/4" NPT válvula con cierre de seguridad	GPA-95-096
	3/8" NPT válvula con cierre de seguridad	GPA-95-097
	1/2" NPT válvula con cierre de seguridad	GPA-95-098

Consulte las páginas 256 - 263 para manómetros de repuesto



Wilkerson - Accesorios para Lubricadores

Tazones y Guardas de Tazón

Usado en	Descripción	# de Parte
L03	Tazón metálico con purga manual	PS447B
	Tazón plástico sin purga	PS421
L08	Tazón metálico con purga manual	GRP-96-714
	Tazón plástico con guarda y purga manual	LRP-96-736
L16	Tazón metálico con mirilla y purga manual	GRP-95-133
	Tazón plástico, guarda, purga manual	GRP-95-019
L18	Tazón plástico sin purga	LRP-96-937
	Tazón metálico con mirilla, purga manual	GRP-96-636
L26	Tazón plástico, guarda, purga manual	LRP-96-701
	Tazón metálico con mirilla y purga manual	GRP-95-931
L28	Tazón plástico sin purga	LRP-96-938
	Tazón metálico con mirilla, purga manual	GRP-96-644
L30, L40, L50	Tazón plástico, guarda, purga manual	LRP-96-702
	Tazón metálico con mirilla y purga manual	GRP-95-676
L30, L40, L50	Tazón plástico sin purga	LRP-96-940



GRP-95-019

E

Purgas

Usado en	Descripción	# de Parte
L16, L26, L30, L40, L50	Purga manual con grifo para para usarse en unidades con tazón metálico	GRP-95-182
L18, L28	Purga manual	GRP-96-685



GRP-96-685

Domos de Visión y Tapones de Llenado

Usado en	Descripción	# de Parte
L00, L08, L16, L26	Kit de domo de visión: Domo y O-ring	LRP-95-239
L08	Kit de tapón de llenado: Tapón de llenado y O-ring	LRP-96-730
L08, L18, L28	Kit de domo de visión (estilo viejo -08)	LRP-96-710
L16, L26	Kit de mirilla para tazones metálicos	GRP-95-079
L16, L26, L30	Kit de tapón de llenado: Tapón de llenado y O-ring	LRP-95-253
L18, L28	Ensamble de domo de visión (estilo nuevo)	LRP-96-310
L30, L40, L50	Kit domo de visión: Domo y O-ring	LRP-95-249
L40, L50	Kit de tapón de llenado: Tapón de llenado y O-ring	LRP-95-250



LRP-95-249



Wilkerson - Accesorios para Lubricadores

Brackets de Montaje

Usado en	Descripción	# de Parte
L00	Bracket de montaje (tipo "L")	GRP-95-754
L03	Bracket de montaje	PS419
L08	Bracket de montaje (tipo "T") con juego de empalme y O-ring de puerto	GPA-96-737
	Bracket de montaje (tipo "C")	GPA-97-010
L16	Juego de empalme y O-ring de puerto	GPA-96-738
	Bracket de montaje (tipo "L")	GPA-95-016
L18	Bracket de montaje (tipo "C")	GPA-96-604
	Bracket de montaje (tipo "L")	GPA-96-606
L18, L28	Bracket de montaje (tipo "T")	GPA-96-602
	Bracket de montaje (tipo "T") con juego de empalme y O-ring de puerto	GPA-96-603
	Juego de empalme y O-ring de puerto	GPA-96-614
L26	Bracket con juego de empalme y O-ring de puerto	GPA-96-754
	Bracket de montaje (tipo "L")	GPA-95-946
L28	Bracket de montaje (tipo "C")	GPA-96-605
	Bracket de montaje (tipo "L")	GPA-96-607
L30	Montaje en pared, abrazadera de perno en "U"	GRP-95-734



GPA-96-737

Brackets y Manga Modular para Montaje en Pared

Aplicación:

- Puede instalarse en una unidad sencilla o en una combinación.

Características:

- Las mangas y el bracket de montaje pueden ordenarse ensamblados de fábrica, o únicamente el bracket para ser usado en mangas modulares ya existentes.



GPA-95-969

Usado en	Descripción	# de Parte
L16, L26	Bracket	GPA-95-968
	Manga y bracket	GPA-95-969

Manga Modular

Aplicación:

- Diseño único de manga modular que fácil y rápidamente conecta una o más unidades y accesorios juntos sin niple.

Características:

- Un apriete a mano del perno roscado proporciona un sello ajustado entre las unidades.



GPA-95-292

Usado en	Descripción	# de Parte
L16, L26	Manga modular	GPA-95-292

Blocks de Extremo

Aplicación:

- Cuando los blocks de extremo se usan con las mangas modulares, permiten que una sola unidad o una combinación de unidades sean conectadas al sistema de aire en una forma modular.

Características:

- Facilita el servicio o reemplazo de la unidad sin afectar conexiones de línea de aire.
- Juego de 2 blocks (entrada y salida).



GPA-97-019

Usado en	Descripción	# de Parte
L08	Juego de block de extremo, 1/4" NPT	GPA-97-019
	Juego de block de extremo, 3/8" NPT	GPA-97-020

E



Wilkerson - Accesorios para Lubricadores

Blocks Modulares

Características:

Block Manifold

- Permite fácil flexibilidad del diseño.
- Puede instalarse después del filtro o regulador, proporciona tres puertos auxiliares adicionales 1/4" NPT.
- Los puertos entrada/salida son de 1/2".
- Ancho de 1-17/32".

Block de Extremo

- Cuando se usan con las mangas modulares, los blocks de extremo permiten que una sola unidad o una combinación de unidades sean conectadas al sistema de aire en una forma modular.
- Facilita el servicio o reemplazo de la unidad sin afectar conexiones de línea de aire.
- Juego de 2 blocks (entrada y salida).



GPA-95-919



GPA-95-321



GPA-96-610

Usado en	Descripción	# de Parte
L16, L26	Block manifold, tres puntos aux. 1/4" NPT	GPA-95-919
	Block de extremo, 1/4" NPT	GPA-95-223
	Block de extremo, 3/8" NPT	GPA-95-224
	Block de extremo, 1/2" NPT	GPA-95-225
	Block de extremo, 3/4" NPT	GPA-95-320
	Block de extremo, 1" NPT	GPA-95-321
L18, L28	Block de extremo, 1/4" NPT	GPA-96-610
	Block de extremo, 3/8" NPT	GPA-96-611
	Block de extremo, 1/2" NPT	GPA-96-612
	Block de extremo, 3/4" NPT	GPA-96-613
	Block de extremo, G 1/4"	GPA-96-620
	Block de extremo, G 3/8"	GPA-96-621
	Block de extremo, G 1/2"	GPA-96-622
	Block de extremo, G 3/4"	GPA-96-623

Adaptadores Modulares

Aplicación:

- Cuando se usan con las mangas modulares, los insertos adaptadores permiten que una sola unidad o una combinación de unidades sean conectadas al sistema de aire en una forma modular.

Características:

- Facilita el servicio o reemplazo de la unidad sin afectar conexiones de línea de aire.
- Juego de 2 blocks.



GPA-95-037

Usado en	Descripción	# de Parte
L16, L26	Adaptador de tubo 1/4" NPT	GPA-95-035
	Adaptador de tubo 3/8" NPT	GPA-95-036
	Adaptador de tubo 1/2" NPT	GPA-95-037

Válvulas Modulares de Cierre

Aplicación:

- Útil para aislar y despresurizar una unidad corriente-abajo que necesite mantenimiento o reemplazo.

Características:

- Puede instalarse inmediatamente corriente-arriba de una unidad sencilla o de una combinación de unidades.
- Asegurada a la unidad con una manga modular o bracket de montaje de manga modular.
- Válvula tipo bola opera con 1/4 de vuelta de posición abierta a cerrada.
- Puede ser asegurado en posición abierta.
- Flujo de izquierda a derecha.



GPA-95-098

Usado en	Descripción	# de Parte
L16, L26	1/4" NPT válvula con cierre de seguridad	GPA-95-096
	3/8" NPT válvula con cierre de seguridad	GPA-95-097
	1/2" NPT válvula con cierre de seguridad	GPA-95-098



Wilkerson - Accesorios para Filtros / Reguladores



FRP-96-729

Elementos Filtrantes

Usado en	Descripción	# de Parte
B08	5 micras	FRP-96-729
CB6		FRP-95-160
B18		FRP-96-639
B28		FRP-96-653

Tazones y Guardas de Tazón



GRP-96-636

Usado en	Descripción	# de Parte
B08	Tazón plástico con guarda y purga manual	GRP-96-712
	Tazón metálico con purga manual	GRP-96-714
CB6	Tazón plástico y guarda metálica y purga punta flex	FRP-95-014
	Tazón plástico y guarda metálica y purga automática	FRP-95-015
	Tazón metálico con purga automática	FRP-95-950
B18	Tazón plástico, guarda, purga manual	GRP-96-634
	Tazón plástico, guarda, purga automática	GRP-96-635
	Tazón metálico con mirilla, purga manual	GRP-96-636
	Tazón metálico con mirilla, purga por flotador	GRP-96-637
B28	Tazón plástico, guarda, purga automática	GRP-96-643
	Tazón plástico, guarda, purga manual	GRP-96-642
	Tazón metálico con mirilla, purga manual	GRP-96-644
	Tazón metálico con mirilla, purga por flotador	GRP-96-645

Purga Automática y Manual



GRP-96-001

Usado en	Descripción	# de Parte
B08	Purga automática	GRP-96-716
CB6	Purga manual con grifo para usarse con unidades de tazón metálico	GRP-95-182
	Purga manual con punta flex	FRP-95-610
CB6, B18, B28	Purga automática con sello de flourocabón	GRP-95-981
	Autopurga por flotador con sello de nitrilo	GRP-95-973
	Purga con acción manual	GRP-96-001
B18, B28	Purga manual	GRP-96-685

Accesorios

Usado en	Descripción	# de Parte
CB6	Kit para tazón metálico	GRP-95-079

Resortes de Reemplazo



RRP-95-222

Usado en	Descripción	# de Parte
CB6	Resorte 0-50 PSI	RRP-95-222
		RRP-95-224
B18	Resorte 0-125 PSI	RRP-96-661
B28		RRP-96-165

Kit Contra Manipulación

Usado en	Descripción	# de Parte
B08	Kit estilo anillo contra manipulación	RPA-96-735
B18		RRP-96-671
B28		RRP-96-672

Kits de Reparación

Usado en	Descripción	# de Parte
B18	Ensamble de diafragma, alivio	RRP-96-656
B28		RRP-96-986

Brackets de Montaje y Sets de Unión

Usado en	Descripción	# de Parte
R08	Bracket de montaje (tipo "T") con set de unión	GPA-96-737
	Bracket de montaje (tipo "C")	GPA-97-010
	Bracket de montaje (tipo "L")	GRP-96-739
	Set de unión y O-ring de puerto	GPA-96-738
CB6	Bracket de montaje (tipo "L") y tuerca	GPA-95-011
	Bracket, montaje de pared, adaptador ¼" NPT de puerto de manómetro	RRP-95-590
B18	Bracket de montaje (tipo "C")	GPA-96-604
	Bracket de montaje (tipo "L")	GPA-96-606
B18, B28	Bracket de montaje (tipo "T")	GPA-96-602
	Bracket de montaje (tipo "T") con set de unión	GPA-96-603
	Juego de empalme y O-ring de puerto	GPA-96-614
	Bracket con empalmador y O-ring de puerto	GPA-96-754
	Juego de empalme	GPA-96-601
B28	Bracket de montaje (tipo "C")	GPA-96-605
	Bracket de montaje (tipo "L")	GPA-96-607



Mostrador de FRL's de Wilkerson

Incrementa sus ventas con este display Dixon® de FRL's. Diseñado para resaltar las características y beneficios para líneas de aire de una unidad modular de combinación con filtro-regulador-lubricador. El display es ideal para su mostrador o su sala de ventas.

Características:

- El display muestra una unidad de combinación FRL con tazón metálico estándar con mirilla.
- Purga Manual.
- Abrazaderas de montaje modular.
- Adaptadores NPT.
- Soporte de exhibición.

NOTA: Requiere ensamble.

de Parte
WILK26DISPLAY



Manómetros Dixon

Todos los manómetros suministrados por Dixon® están diseñados para un servicio largo y confiable bajo condiciones rigurosas. Dentro de las aplicaciones típicas se incluyen bombas, sistemas hidráulicos y neumáticos, compresores, máquinas herramientas y muchas otras instalaciones donde sea necesario tener manómetros con un movimiento no-corrosivo. Los manómetros disponibles incluyen manómetros de presión con carátula seca o relleno líquido, manómetros de presión y vacío integrados, manómetros de vacío y manómetros para soldar. Los materiales disponibles son latón, acero inoxidable y plástico.

Grad. Mayor: Graduación Mayor. Incrementos entre números de PSI o kpa en la carátula del manómetro.

Grad. Menor: Graduación Menor. Incrementos fraccionales entre números de PSI o kpa en la Carátula del manómetro.

Manómetros de Proceso

E

Aplicaciones:

Diseñado específicamente para procesos de la industria química y petrolera, estos manómetros de proceso están diseñados para ofrecer años de servicio preciso, soportar vibraciones, sustancias corrosivas y atmósfera agresiva.

Características:

- Temperatura ambiental del proceso: Seco -40°F a 200°F (-40°C a 93°C).
- Caja: Termoplástica color negro, resistente al impacto con respaldo de seguridad, frente sólido y brida trasera integral (seco).

- Anillo de etileno/propileno.
- Partes en contacto de acero inoxidable 316.
- Ventana de policarbonato.
- Carátula de aluminio blanca.
- Aguja de aluminio negra.
- Exactitud: ± 0.5% ANSI/ASME Grado 2A
- Escala: PSI.



Carátula 4½"
Montaje inferior ½"

PSI	Grad. Mayor	Grad. Menor	# de Parte
0-30	5	.2	PGS30
0-60	10	.5	PGS60
0-100	10	1	PGS100
0-160	20	1	PGS160
0-200	20	2	PGS200
0-300	50	2	PGS300
0-600	10	5	PGS600
0-1000	100	10	PGS1000



Manómetro de Presión para Contratista

Características:

- Exactitud: ± 1%
- Partes de contacto: Aleación de cobre.

- Ventana: Acrílico empotrado.
- Carátula: Aluminio, blanca.
- Aguja: Aluminio, negra, ajustable.
- Montaje de brida/bracket: Brida trasera, acero inoxidable.
- Caja de acero inoxidable.



4277768-0001

Carátula 4½"
Montaje Inferior de ¼"

PSI	# de Parte
0-15	4277750-0001
0-30	4277768-0001
0-60	4277776-0003

Manómetros Secos Estándar

Características:

- Exactitud: $\pm 3-2-3\%$ ASME B40, Grado B.
- Caja de plástico ABS.
- Tubo Bourdon de seguridad en forma de C de bronce (600 PSI y menor).
- Tubo Bourdon de devanado helicoidal de bronce (1000 PSI y mayor).

- Cristal de policarbonato.
- Aguja de aluminio negro.
- Movimiento PowerFlex™ con segmento de poliéster diseñado para resistir efectos de choque, vibración y pulsación.
- Rango de temperatura ambiente -40°F a 150°F (-40°C a 66°C).

Carátula 1 1/2"
Montaje Central Trasero de 1/8"

PSI	Grad. Mayor	Grad. Menor	Carátula PSI # de Parte	Carátula Dual* # de Parte
0-30	5	.5	GC605	DGC605
0-60	5	1	GC610	DGC610
0-100	10	2	GC615	DGC615
0-160	20	5	GC620	DGC620
0-200	20	5	GC625	DGC625

Catátula de 2"
Montaje Central Trasero de 1/4"

PSI	Grad. Mayor	Grad. Menor	Carátula PSI # de Parte	Carátula Dual* # de Parte
0-15	1	.5	GC200	DGC200
0-30	5	.5	GC215	DGC215
0-60	5	1	GC220	DGC220
0-100	10	2	GC225	DGC225
0-160	20	5	GC230	DGC230
0-200	20	5	GC235	DGC235
0-300	30	5	GC240	DGC240

Carátula 2"
Montaje Inferior de 1/4" Montaje Inferior

PSI	Grad. Mayor	Grad. Menor	Carátula PSI # de Parte	Carátula Dual* # de Parte
0-15	1	.5	GL100	DGL100
0-30	5	.5	GL115	DGL115
0-60	5	1	GL120	DGL120
0-100	10	2	GL125	DGL125
0-160	20	5	GL130	DGL130
0-200	20	5	GL135	DGL135
0-300	30	5	GL140	DGL140

Carátula 2 1/2"
Montaje Inferior de 1/4"

PSI	Grad. Mayor	Grad. Menor	Carátula PSI # de Parte	Carátula Dual* # de Parte
0-15	1	.5	GL300	DGL300
0-30	5	.5	GL320	DGL320
0-60	5	1	GL325	DGL325
0-100	10	2	GL330	DGL330
0-160	20	5	GL335	DGL335
0-200	20	5	GL340	DGL340
0-300	30	5	GL345	DGL345
0-400	50	10	GL347	DGL347
0-600	50	10	GL350	DGL350
0-1000	200	20	GL355	DGL355
0-1500	300	50	GL360	DGL360
0-2000	400	50	GL365	DGL365
0-3000	500	100	GL370	DGL370
0-5000	1000	100	GL375	DGL375



GC230

* Carátula Dual PSI/kpa.
 • 10 PSI = 68.94754 kpa.
 • 10 PSI = 0.6894757 BAR.
 Ver Carátulas Duales en la página 1256.



GL140

Carátula 3 1/2"
Montaje Inferior de 1/4"

PSI	Grad. Mayor	Grad. Menor	Carátula PSI # de Parte
0-15	1	.5	GS15-4
0-30	5	.5	GS30-4
0-60	5	1	GS60-4
0-100	10	2	GS100-4
0-160	20	5	GS160-4
0-200	20	5	GS200-4
0-300	30	5	GS300-4
0-400	50	10	GS400-4
0-600	50	10	GS600-4
0-1000	200	20	GS1000-4



Manómetros Secos FlutterGuard™

FlutterGuard™ elimina virtualmente la vibración de la aguja, facilitando la lectura del manómetro y reduciendo el movimiento excesivo. Este ensamble sin relleno líquido resulta más liviano y elimina la posibilidad de fugas en el manómetro.

Características:

- Exactitud: $\pm 3-2-3\%$ ASME B40.1, Grado B.
- Caja de plástico ABS.
- Tubo Bourdon de seguridad en forma de C de bronce (600 PSI y menor).
- Tubo Bourdon de devanado helicoidal de bronce (1000 PSI y mayor).
- Cristal de policarbonato.
- Aguja de aluminio negra.

- Movimiento PowerFlex™ con segmento de poliéster diseñado para resistir efectos de choque, vibración y pulsación.
- Rango de temperatura ambiente **-40°F a 150°F** (-40°C a 66°C).

Carátula 2½" Montaje Inferior de ¼"

PSI	Grad. Mayor	Grad. Menor	Carátula PSI # de Parte
0-15	1	.5	GL300FG
0-30	5	.5	GL320FG
0-60	5	1	GL325FG
0-100	10	2	GL330FG
0-160	20	5	GL335FG
0-200	20	5	GL340FG
0-300	30	5	GL345FG
0-400	50	10	GL347FG
0-600	50	10	GL350FG
0-1000	200	20	GL355FG
0-1500	300	50	GL360FG
0-2000	400	50	GL365FG
0-3000	500	100	GL370FG
0-5000	1000	100	GL375FG



GL350FG

Manómetros de Acero Inoxidable para Montaje en Tablero

Características:

- Adecuado para ambientes corrosivos.
- Usado en medios gaseosos y líquidos.
- Exactitud escala total 2/1/2% ASME B40.100 Grado A.
- Partes de contacto de acero inoxidable 316L.
- Rango temperatura: **-4°F a 140°F** (-20°C a 60°C).
- Temperatura del fluido: **212°F (100°C)** máximo.
- Carátula blanca de aluminio con letras negras; pin de tope
- Aguja de aluminio negra.
- Caja rellena de glicerina.
- Ventanilla de vidrio laminado de seguridad.
- Ajusta en agujeros de 2.56" estándar en la industria de tableros.

Carátula 2½" Montaje Inferior Trasero de ¼"

PSI	Grad. Mayor	Grad. Menor	Carátula PSI # de Parte
0-15	3	.2	PBLSS15
0-30	5	.5	PBLSS30
0-60	10	1	PBLSS60
0-100	20	2	PBLSS100
0-160	20	2	PBLSS160
0-200	50	5	PBLSS200
0-300	50	5	PBLSS300
0-400	100	10	PBLSS400
0-600	100	10	PBLSS600
0-800	200	20	PBLSS800
0-1000	200	20	PBLSS1000
0-1500	300	20	PBLSS1500
0-2000	500	50	PBLSS2000
0-3000	500	50	PBLSS3000
0-5000	1000	100	PBLSS5000



PBLSS200



Manómetros Secos de Acero Inoxidable

Aplicaciones:

- Los manómetros de acero inoxidable brindan resistencia a la corrosión y la durabilidad de un manómetro sellado. Diseñado para condiciones de trabajo pesado.

Carátula 2½" - Montaje Inferior de ¼"

PSI	Grad. Mayor	Grad. Menor	# de Parte
0-15	3	.2	GSS15
0-30	5	.5	GSS30
0-60	10	1	GSS60
0-100	20	2	GSS100
0-160	20	2	GSS160
0-200	50	5	GSS200
0-300	50	5	GSS300
0-400	100	10	GSS400
0-600	100	10	GSS600
0-1000	200	20	GSS1000
0-1500	300	20	GSS1500
0-2000	500	50	GSS2000
0-3000	500	50	GSS3000
0-5000	1000	100	GSS5000
0-10000	2000	200	GSS10000

Características:

- Exactitud 2-1-2%.
- Caja de acero inoxidable 304 con anillo crimpado inoxidable.
- Ventana de policarbonato.
- Conector de ¼" de montaje inferior en acero inoxidable.
- Socket y tubo Bourdon de acero inoxidable 316
- Rango de temperatura ambiente: -40°F a 140°F (-40°C a 60°C)



GSS100

Carátula 3½" - Montaje Inferior de ¼"

PSI	Grad. Mayor	Grad. Menor	# de Parte
0-15	3	.5	GSS15-4
0-30	5	.5	GSS30-4
0-60	10	1	GSS60-4
0-100	20	2	GSS100-4
0-160	20	2	GSS160-4
0-200	40	5	GSS200-4
0-300	50	5	GSS300-4
0-400	50	10	GSS400-4
0-600	100	10	GSS600-4
0-1000	200	10	GSS1000-4
0-1500	200	20	GSS1500-4
0-2000	400	20	GSS2000-4
0-3000	500	50	GSS3000-4
0-5000	1000	100	GSS5000-4
0-10000	2000	200	GSS10000-4

Características:

- Exactitud 3-2-3%.
- Caja trasera sólida de acero inoxidable 316 con ventana de policarbonato.
- Conector de ¼" de montaje inferior en acero inoxidable.
- Socket y tubo Bourdon de acero inoxidable 316, segmento de poliéster.
- Rango de temperatura ambiente: -40°F a 140°F (-40°C a 60°C).



GSS160-4

Manómetros con Glicerina de Acero Inoxidable

Carátula 2½" Montaje Inferior de ¼"

PSI	Grad. Mayor	Grad. Menor	# de Parte
0-15	3	.2	GLSS15
0-30	5	.5	GLSS30
0-60	10	1	GLSS60
0-100	20	2	GLSS100
0-160	20	2	GLSS160
0-200	50	5	GLSS200
0-300	50	5	GLSS300
0-400	100	10	GLSS400
0-600	100	10	GLSS600
0-1000	200	20	GLSS1000
0-1500	300	20	GLSS1500
0-2000	500	50	GLSS2000
0-3000	500	50	GLSS3000
0-5000	1000	100	GLSS5000
0-10000	2000	200	GLSS10000

Aplicaciones:

Los manómetros de acero inoxidable brindan resistencia a la corrosión y la durabilidad de un manómetro sellado. Diseñado para condiciones de trabajo pesado.

Características:

- Exactitud 2-1-2%
- Caja de acero inoxidable 304 con anillo crimpado inoxidable.
- Ventana de policarbonato
- Conector de ¼" de montaje inferior en acero inoxidable.
- Relleno de glicerina.
- Rango de temperatura ambiente: -4°F a 140°F (-20°C a 60°C).



GLSS1500



Manómetros con Glicerina Fabricados Totalmente de Acero Inoxidable

Aplicaciones:

Los manómetros de acero inoxidable brindan resistencia a la corrosión y la durabilidad de un manómetro sellado. Diseñado para condiciones de trabajo pesado.

Características:

- Exactitud 2-1-2%.
- Caja de acero inoxidable 304 con anillo crimpado inoxidable.
- Ventana de policarbonato.
- Conector de ¼" de montaje inferior en acero inoxidable.

- Caja de acero inoxidable 304 con anillo crimpado inoxidable.
- Relleno de glicerina.
- Rango de temperatura ambiente: -4°F a 140°F (-20°C a 60°C).



GLSSC160

Carátula de 2½" Montaje Central Trasero de ¼"

PSI	Grad. Mayor	Grad. Menor	# de Parte
0-100	20	2	GLSSC100
0-160	20	2	GLSSC160
0-200	50	5	GLSSC200

Manómetros de Latón Rellenos con Glicerina

Características:

- Exactitud 2-1-2% en 2½"; 1% exactitud en 4".
- Ventana de acrílico con ensamble de membrana.
- Tubo Bourdon de aleación de cobre.
- Movimiento con superficies de rodamiento altamente pulidas.
- Relleno de glicerina.
- Rango de temperatura ambiente: -4°F a 140°F (-20°C a 60°C).

- Manómetros con carátula de 2½" tienen caja sólida de fundición de latón con anillo pulido de latón.
- Manómetro con carátula de 4" tiene caja de fundición de latón platinado con anillo de latón cromado.



GLBR200-4

Carátula de 2½" Montaje Central Trasero de ¼"

PSI	Grad. Mayor	Grad. Menor	# de Parte
0-15	3	.2	GLBRC15
0-30	5	.5	GLBRC30
0-60	10	1	GLBRC60
0-100	20	2	GLBRC100
0-160	20	2	GLBRC160
0-200	50	5	GLBRC200
0-300	50	5	GLBRC300
0-400	100	10	GLBRC400
0-600	100	10	GLBRC600
0-1000	300	20	GLBRC1000
0-1500	500	20	GLBRC1500
0-2000	500	50	GLBRC2000
0-3000	1000	50	GLBRC3000
0-5000	1000	100	GLBRC5000

Carátula de 2½" Montaje Inferior de ¼"

PSI	Grad. Mayor	Grad. Menor	# de Parte
0-15	3	.2	GLBR15
0-30	5	.5	GLBR30
0-60	10	1	GLBR60
0-100	20	2	GLBR100
0-160	20	2	GLBR160
0-200	50	5	GLBR200
0-300	50	5	GLBR300
0-400	100	10	GLBR400
0-600	100	10	GLBR600
0-1000	300	20	GLBR1000
0-1500	500	20	GLBR1500
0-2000	500	50	GLBR2000
0-3000	1000	50	GLBR3000
0-5000	1000	100	GLBR5000

Carátula de 4" Montaje Inferior de ½"

PSI	Grad. Mayor	Grad. Menor	# de Parte
0-15	3	.2	GLBR15-4
0-30	5	.5	GLBR30-4
0-60	10	1	GLBR60-4
0-100	10	1	GLBR100-4
0-160	20	2	GLBR160-4
0-200	20	2	GLBR200-4
0-300	50	5	GLBR300-4
0-400	50	5	GLBR400-4
0-600	100	10	GLBR600-4
0-1000	100	10	GLBR1000-4
0-1500	300	20	GLBR1500-4
0-2000	200	20	GLBR2000-4
0-3000	500	50	GLBR3000-4
0-5000	500	50	GLBR5000-4
0-10000	1000	100	GLBR10000-4



Manómetros con Armazón de Acero Inoxidable Rellenos de Glicerina

Características:

- Tubo Bourdon de aleación de cobre.
- Carátula de aluminio blanca con números y aguja de aluminio color negro.

Carátula de 2½"

Montaje Central Trasero de ¼"

PSI	Grad. Mayor	Grad. Menor	# de Parte	Carátula Dual * # de Parte
0-15	3	.2	GLSC400	DGLSC400
0-30	5	.5	GLSC405	DGLSC405
0-60	10	1	GLSC410	DGLSC410
0-100	20	2	GLSC415	DGLSC415
0-160	20	2	GLSC417	DGLSC417
0-200	50	5	GLSC420	DGLSC420
0-300	50	5	GLSC425	DGLSC425
0-400	100	10	GLSC427	DGLSC427
0-600	100	10	GLSC430	DGLSC430
0-1000	200	20	GLSC435	DGLSC435
0-1500	300	20	GLSC440	DGLSC440
0-2000	500	50	GLSC445	DGLSC445
0-3000	500	50	GLSC450	DGLSC450
0-5000	1000	100	GLSC455	DGLSC455

Carátula de 2½"

Montaje Inferior de ¼"

PSI	Grad. Mayor	Grad. Menor	# de Parte	Carátula Dual * # de Parte
0-15	3	.2	GLS400	DGLS400
0-30	5	.5	GLS405	DGLS405
0-60	10	1	GLS410	DGLS410
0-100	20	2	GLS415	DGLS415
0-160	20	2	GLS417	DGLS417
0-200	50	5	GLS420	DGLS420
0-300	50	5	GLS425	DGLS425
0-400	100	10	GLS427	DGLS427
0-600	100	10	GLS430	DGLS430
0-1000	200	20	GLS435	DGLS435
0-1500	300	20	GLS440	DGLS440
0-2000	500	50	GLS445	DGLS445
0-3000	500	50	GLS450	DGLS450
0-5000	1000	100	GLS455	DGLS455

- Movimiento PowerFlex™ con segmento de poliéster diseñado para resistir efectos de choque, vibración y pulsación.
- Conexión de latón de ¼" NPT.
- Relleno de glicerina.
- Ventana de policarbonato.
- Rango de temperatura: -4°F a 140°F (-20°C a 60°C).
- Exactitud ± 2-1-2% ASME B40.1, Grado A.



GLSC420



GLS430

* Carátula Dual PSI/kpa

• 10 PSI = 68.94754 kpa.

• 10 PSI = 0.6894757 BAR.

Ver carátulas Duales en la página 1256.

Manómetros con Armazón de Plástico ABS Rellenos de Glicerina

Carátula de 2½"

Montaje Inferior de ¼"

PSI	Grad. Mayor	Grad. Menor	# de Parte
0-15	3	.2	GLP500
0-30	5	.5	GLP505
0-60	10	1	GLP510
0-100	20	2	GLP515
0-160	20	2	GLP517
0-200	50	5	GLP520
0-300	50	5	GLP525
0-400	100	10	GLP527
0-600	100	10	GLP530
0-1000	200	20	GLP535
0-1500	300	20	GLP540
0-2000	500	50	GLP545
0-3000	500	50	GLP550
0-5000	1000	100	GLP555

- Exactitud ± 3-2-3% ASME B40.100, Grado B.



GLP550



Manómetro Mixto para Medir Presión y Vacío

Características:

- Exactitud $\pm 3-2-3\%$ ASME B40.1, Grado B.
- Caja de plástico ABS.
- Tubo Bourdon de bronce / socket de latón.
- Cristal policarbonato.
- Aguja de aluminio negro.



GL310

- Movimiento de latón con segmento de poliéster, diseñado para larga duración.
- Rango de temperatura: -40°F a 150°F (-40°C a 66°C).

Carátula de 2½" Montaje Central Trasero de ¼"

Mercurio (Hg)	PSI	Gr. Mayor Hg / PSI	Gr. Men. Hg / PSI	Carátula PSI # de Parte	Carátula Dual # de Parte
30"	0-160	30 / 20	5 / 5	GC210	DGC210

Carátula de 2½" Montaje Inferior de ¼"

Mercurio (Hg)	PSI	Gr. Max. Hg / PSI	Gr. Men. Hg / PSI	Carátula PSI # de Parte	Carátula Dual # de Parte
30"	0-100	30 / 10	5 / 2	GL310	DGL310
30"	0-160	30 / 20	10 / 10	GL110	DGL110
30"	0-200	30 / 20	10 / 10	GL315	DGL315

Características:

- Exactitud $\pm 3-2-3\%$ ASME B40.1, Grado B.
- Caja de plástico ABS.
- Tubo Bourdon de bronce.
- Cristal policarbonato.
- Aguja de aluminio negro.



GL105

Vacuómetros

- Movimiento de latón con segmento de poliéster, diseñado para larga duración.
- Rango de temperatura: -40°F a 150°F (-40°C a 66°C).

Carátula de 2" - Montaje Inferior de ¼"

Mercurio (Hg)	Gr. Mayor Hg / PSI	Gr. Menor Hg / PSI	Carátula PSI # de Parte	Carátula Dual # de Parte
30"	5"	.5"	GL105	DGL105

Carátula de 2" - Montaje Central Trasero de ¼"

Mercurio (Hg)	Gr. Mayor Hg / PSI	Gr. Menor Hg / PSI	Carátula PSI # de Parte	Carátula Dual # de Parte
30"	5"	.5"	GC205	DGC205

Carátula de 2½" - Montaje Inferior de ¼"

Mercurio (Hg)	Gr. Mayor Hg / PSI	Gr. Menor Hg / PSI	Carátula PSI # de Parte	Carátula Dual # de Parte
30"	5"	.5"	GL305	DGL305

Manómetros de Latón para Proceso de Soldar

Características:

- Exactitud $\pm 3-2-3\%$ ASME B40.100, Grado B.
- Caja de latón estirado y pulido.
- Ventana de policarbonato "twist-lock".
- Tubo Bourdon de aleación de cobre.



GBRW4000

- "Use no oil" (no use aceite) en rojo en la carátula.
- Rango de temperatura: -40°F a 140°F (-40°C a 60°C)

Carátula de 2½" Montaje Inferior de ¼"

PSI	Gr. Mayor Hg/PSI	Gr. Menor HG/PSI	# de Parte
0-30	5	.5	GBRW30
0-30	5	.5	GBRW30R ¹
0-60	10	1	GBRW60
0-100	20	2	GBRW100
0-200	50	5	GBRW200
0-400	100	10	GBRW400
0-600	100	10	GBRW600
0-4000	1000	100	GBRW4000

- * Banda roja entre 15 a 30 PSI en manómetro GBRW30R.



Manómetro Digital para Uso General

Aplicaciones:

Los manómetros digitales de uso general son adecuados para aire seco, así como para otros fluidos. El manómetro ofrece unidades de medición seleccionables. Un sólo manómetro puede utilizarse para múltiples unidades en distintas aplicaciones.

Características:

- Temperatura de Operación: **14°F a 140°F (-10°C a 60°C)**.
- Caja impermeable IP67 de policarbonato ABS.
- Partes en contacto: Sensor de acero inoxidable 17-4 PH, y socket de acero inoxidable 316.
- Baterías Incluidas: Dos pilas AA alcalinas. Hasta 2000 horas de vida.
- 9 unidades de medición se accede por medio del teclado táctil: (PSI, in. HG, cm Hg, mm Hg, KPA, Mpa, BAR, KG/cm2, ft H2O).

- Exactitud $\pm 0.5\%$
- Display: LCD de 5 dígitos, caracteres de .48"
- Display de gráfica de barras de 20 segmentos.
- Indicador: Aluminio negro.
- Ideal para aplicaciones de prueba y para su uso en kits de herramientas para técnicos.

E



Carátula a 2½"
Montaje Inferior de ¼"

PSI	# de Parte
0-100	DG100
0-200	DG200
0-300	DG300
0-1000	DG1000
0-10,000	DG10000

Otros rangos disponibles, consulte a Dixon®.



Sifón para Manómetro de Vapor de 180°

Aplicación:

En servicio de vapor, el sifón evitará que el vapor caliente entre al manómetro, al sello diafragma o al transmisor.



Recomendado para aplicaciones que involucren temperaturas por arriba de los 100°F (37°C). También cuando exista condensación de vapores calientes (no solo vapor).

Características:

- Tubo de ¼" de latón rojo.
- Cumple con ASTM B-43.
- Soporta presión de **200 PSI a 406°F (208°C)**.

Macho NPT	Latón Rojo # de Parte
1/4"	401-01



401-01

Características:

- Tubo de acero.
- Tubo de ¼" NPT de acero cédula 40, soldado.
- Adecuado para presión de **175 PSI a 340°F (171°C)**.

Macho NPT	Acero # de Parte
1/4"	401-01S



401-01S

Termómetros Bi-Metálicos

Características:

- Caja: Caja y bisel robustos de acero inoxidable serie 304 resistente a la corrosión.
- Cristal: Vidrio transparente, resistente, con empaques de alta resistencia para cualquier clima.
- Vástago: Acero Inoxidable 304, soldado en la boquilla y en la caja para prevenir fugas. ¼" (6.35mm) de diámetro estándar.
- Sello Hermético: ASME B40.3
- Ajuste Externo: Una tuerca hexagonal ranurada de ajuste que ofrece la calibración del termómetro con llave o destornillador en campo.
- Elemento Bi-Metálico: Una hélice extremadamente sensible a la temperatura que ha sido cuidadosamente calificada y probada, tratada al calor y envejecida para deshacerse de tensiones inherentes y asegura precisión continua.
- Amortiguamiento: La hélice Bi-metálica está revestida con silicón viscoso para minimizar la oscilación de la aguja y para mejorar la transmisión de la temperatura.
- Inmersión: Para una lectura precisa de la temperatura, sumerja el vástago un mínimo de 2" (50 mm) en líquidos agitados y 4" (100 mm) en aire o gas en movimiento.
- Tolerancia: Temporalmente sobre o debajo del rango a un 50% de la escala hasta 260°C o 500°F, no afectará la precisión del instrumento.
- Precisión: Garantizada hasta dentro de 1% de la escala completa (Grado A por ASME B40.3). Conexión ½" Macho NPT estándar.

Modelo 30 Termómetro de 3" Conexión Trasera

Longitud Vástago	Rango	# de Parte
2½"	0-250°F/-20-120°C	30025064
2½"	50-500°F/10-260°C	30025104
4"	0-250°F/-20-120°C	30040064
4"	50-500°F/10-260°C	30040104
6"	0-250°F/-20-120°C	30060064
6"	50-500°F/10-260°C	30060104
9"	0-250°F/-20-120°C	30090064
9"	50-500°F/10-260°C	30090104

Modelo 31 Termómetro de Conexión Interior con Ángulo de 90°

Longitud Vástago	Rango	# de Parte
2½"	0-250°F/-20-120°C	31025064
4"	50-500°F/10-260°C	31040104

Modelo 50 Termómetro de 5" Conexión Trasera

Longitud Vástago	Rango	# de Parte
2½"	50-500°F/10-260°C	50025104
4"	0-250°F/-20-120°C	50040064

Modelo 52 Termómetro de 5" de Ángulo Ajustable

Longitud Vástago	Rango	# de Parte
2½"	0-250°F/-20-120°C	52025064
4"	0-250°F/-20-120°C	52040064
4"	50-500°F/10-260°C	52040104



Termómetros Bi-Metálicos de Bolsillo

Características:

- Caja: Acero inoxidable 304, herméticamente sellada.
- Cristal: Policarbonato pesado.
- Vástago: Acero inoxidable serie 304.
- Ajuste externo: Tuerca hexagonal detrás de la caja.
- Elemento bimetalico: Activación sensible mediante hélice bimetalica.
- Amortiguación: Hélice bi-metálica revestida con silicón viscoso para minimizar oscilación de la aguja.
- Tamaño escala: Aproximadamente 2-1/8" (54mm).
- Exactitud: 1%.
- Estuche portátil: Estuche de polietileno con clip.



Rango	# de Parte
0 - 220°F / -18 - 104°C	PT220
50 - 550°F / 10 - 288°C	PT550

Termómetros con Superficie Magnética de Montaje

Características:

- Caja: Acero 2" x 1/2".
- Carátula: Aluminio Pulido.
- Elemento bi-metal: Activación sensible mediante helice bi-metálica.
- Exactitud: ± 2%.

Carátula de 2"



Rango	# de Parte
0-250°F	MT250
0-500°F	MT500

Thermo-Pozos Roscados de Acero Inoxidable 316

- Conexión macho 3/4" NPT.

Dimensión 'A'	Dimensión 'B'	# de Parte
1-5/8"	2-1/2"	75TH2R015SS
2-1/2"	4"	75TH2R025SS
4-1/2"	6"	75TH2R045SS
7-1/2"	9"	75TH2R075SS

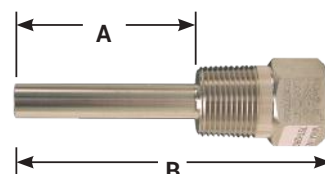

Conexiones Dixon para Minería

Estas conexiones ligeras están diseñadas para aplicaciones en minería bajo tierra con servicio de aire o agua. Asiento cónico metal a metal, acero zincado. Disponible con tuerca hexagonal estándar o tuerca mariposa de hierro.



Hembra NPT x Rosca tuerca

Tamaño	Vástago	Tuerca Hexagonal	Spud Hembra
3/8"	---	---	MFFS06-16
1/2"	MFS08-16	MFN16	---
3/4"	MFS12-16	MFN16	MFFS12-16
1"	MFS16-16	MFN16	MFFS16-16
1 1/4"	MFS20-20	MFN20	---
1 1/2"	MFS24-24	MFN24	---
2"	MFS32-32	MFN32	---

NOTA: Spuds que terminan con -16 para usarse con MFN16.



Válvula de Seguridad Serie SCV



Características:

- No previenen el retorno de flujo.
- Diseño de alto flujo con mínimo de caída de presión.
- De forma automática e instantánea protege al usuario contra el látigo de la manguera en caso que la manguera o el cople fallen.
- En caso de una ruptura de la manguera o la falla del cople, la válvula regresa a su posición original automáticamente después de que el problema se ha solucionado.
- La serie SCV esta disponible en una gran variedad de tamaños que van desde 1/4" a 3" NPTF (roscas BSPP/ BSPT sobre pedido).
- El funcionamiento de la válvula es totalmente compatible con la norma de seguridad OSHA 1926.302(b)(7) como se muestra en la página 1200.
- Intercambio con Hansen Serie FS.

Usar:

- La válvula check de seguridad opera utilizando el diferencial de presión para operar el ensamble. El diferencial de presión esta directamente relacionada con el flujo de aire (SCFM) a través de la válvula.
- Cuando el diferencial de presión se encuentra dentro de los límites de funcionamiento (por debajo del flujo de corte) de la unidad. La fuerza de la válvula ejercida por el resorte es mayor que la causada por el diferencial de presión (vea la "posición abierto" en la gráfica de la página siguiente) la válvula permanece abierta y continua la operación normal.
- Cuando el diferencial de presión se encuentra por arriba de los límites de corte, la fuerza ejercida en la válvula por el diferencial de presión, es mayor que la fuerza ejercida por el resorte y la válvula se cierra (vea la "posición cerrado" en la gráfica de la página siguiente).
- Después de la reparación, el funcionamiento normal se activa automáticamente cuando la presión de la válvula se iguala a través del puerto de purga.
- El tamaño del resorte de la válvula se puede especificar mediante la determinación del flujo de aire durante el funcionamiento normal y por la estimación de flujo de aire si se produce un fallo o ruptura.

Características:

- Construcción conforme código ASME.
- Cumple con los estándares OSHA 1910.169 y 1926.306.
- Capacidad: 7 galones.

Materiales:

- Componentes son maquinados con barras de latón.
- Resortes y pasadores de acero inoxidable aumentan la resistencia a la corrosión y extienden la vida de servicio.
- Sellos estándar de nitrilo brindan un rango de temperatura de -40°C a 121°C (-40°F a 250°F).

Especificaciones Técnicas:

Especificaciones de Desempeño	Presión Máxima de Trabajo Bar (PSI)	Presión Mínima de Reventón Bar (PSI)	Flujo de Aire* 30.5m (100 pies)
1/4"	17 (250)	138 (2,000)	17 SCFM
3/8"	17 (250)	138 (2,000)	41 SCFM
1/2"	17 (250)	138 (2,000)	77 SCFM
3/4"	17 (250)	138 (2,000)	178 SCFM
1"	17 (250)	138 (2,000)	340 SCFM
1-1/4"	17 (250)	138 (2,000)	620 SCFM
1-1/2"	17 (250)	138 (2,000)	940 SCFM
2"	17 (250)	138 (2,000)	1,760 SCFM
2-1/2"	17 (250)	138 (1,500)	2,800 SCFM
3"	17 (250)	138 (1,200)	4,200 SCFM

* El flujo de aire se basa en valores de flujo sin obstrucciones para el tamaño de la manguera de la aplicación.



Serie-SCV Válvula de Restricción de Flujo (Roscas Macho a Hembra)

Tamaño Cuerpo	Descripción			Corte de Flujo - SCFM (Presión de Entrada 90 PSI)	Peso (LB)
	# de Parte	Rosca	Material		
1/4"	SCVL2	1/4" - 18 NPTF	Latón	23-29	0.13
3/8"	SCVL3	3/8" - 18 NPTF	Latón	30-36	0.19
3/8"	SCVM3	3/8" - 18 NPTF	Latón	39-47	0.19
3/8"	SCVS3	3/8" - 18 NPTF	Latón	52-65	0.19
1/2"	SCVM4	1/2" - 14 NPTF	Latón	70-78	0.50
1/2"	SCVS4	1/2" - 14 NPTF	Latón	80-96	0.50
3/4"	SCVL6	3/4" - 14 NPTF	Latón	72-88	0.81
3/4"	SCVM6	3/4" - 14 NPTF	Latón	92-108	0.81
3/4"	SCVR6	3/4" - 14 NPTF	Latón	112-128	0.81
3/4"	SCVJ6	3/4" - 14 NPTF	Latón	132-148	0.81
3/4"	SCVS6	3/4" - 14 NPTF	Latón	160-180	0.81
3/4"	SCVH6	3/4" - 14 NPTF	Latón	180-200	0.81
1"	SCVL8	1" - 11 1/2 NPTF	Latón	165-195	1.50
1"	SCVM8	1" - 11 1/2 NPTF	Latón	220-260	1.50
1"	SCVS8	1" - 11 1/2 NPTF	Latón	280-320	1.50
1"	SCVH8	1" - 11 1/2 NPTF	Latón	310-340	1.50
1-1/4"	SCVL10	1-1/4" - 11 1/2 NPTF	Latón	260-290	2.19
1-1/4"	SCVM10	1-1/4" - 11 1/2 NPTF	Latón	300-340	2.19
1-1/4"	SCVS10	1-1/4" - 11 1/2 NPTF	Latón	440-500	2.19
1-1/4"	SCVH10	1-1/4" - 11 1/2 NPTF	Latón	570-630	2.19
1-1/2"	SCVL12	1-1/2" - 11 1/2 NPTF	Latón	300-360	5.00
1-1/2"	SCVM12	1-1/2" - 11 1/2 NPTF	Latón	470-530	5.00
1-1/2"	SCVX12	1-1/2" - 11 1/2 NPTF	Latón	564-602	5.00
1-1/2"	SCVS12	1-1/2" - 11 1/2 NPTF	Latón	640-720	5.00
1-1/2"	SCVH12	1-1/2" - 11 1/2 NPTF	Latón	750-830	5.00
2"	SCVL16	2" - 11 1/2 NPTF	Latón	510-590	8.13
2"	SCVM16	2" - 11 1/2 NPTF	Latón	725-825	8.13
2"	SCVS16	2" - 11 1/2 NPTF	Latón	900-1050	8.13
2"	SCVH16	2" - 11 1/2 NPTF	Latón	1100-1200	8.13
3"	SCVL24	3" - 11 1/2 NPTF	Latón	1200-1400	11.60
3"	SCVS24	3" - 11 1/2 NPTF	Latón	2400-2700	11.60
3"	SCVH24	3" - 11 1/2 NPTF	Latón	2850-3050	11.60

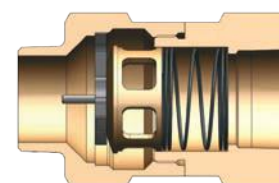

Abierto

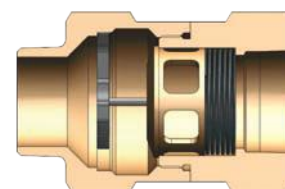

Cerrado

E



AVISO de SEGURIDAD

No se recomienda para aplicaciones que requieren el 100% del suministro de aire disponible. Estas aplicaciones incluyen equipo para sand blast, equipos de construcción y juntas de golpeo por expansión de tubería. Se recomienda la instalación de dispositivos auxiliares de seguridad, incluyendo cables de seguridad, para garantizar la seguridad del operador en caso que una manguera o cople fallen.

Receptor de Aire ASME con Dispositivo de Seguridad King Whipsock para Manguera



E

Características:

- Construcción conforme código ASME y National Board.
- Cumple con los estándares OSHA 1910.169 y 1926.306
- Capacidad: 7 galones.
- Cuerpo color naranja
- Todos los puertos son rosca Hembra NPT
- Presión de trabajo: **200 PSI**
- Incluye King Whipsock de 2" (**KSW32**)
- Grilletes incluidos para unir la manguera al marco.

Cantidad	# de Parte
1	1217AR-4AK-KSW

* Manguera no incluida.

Manifold Receptor de Aire ASME con Conexiones y Filtro Watts



Aplicación:

- Diseñado para remover contaminantes del aire como agua, aceite del compresor y suciedad del suministro de aire en el punto de entrada del manifold receptor ASME.

Características:

- Incluye ensamble de manifold ASME (**1217AR-4AK**).
- Filtro de purga automática con tazón metálico de 26 onzas (**F602-16WJR**) instalada en la entrada del manifold.
- El suministro de aire se conecta a un spud (**GM28**) macho de 2" en la entrada del filtro.
- Incluye tuerca con cadena (**B27SC**).

Entrada	Salidas	# de Parte
2"	¾"	1217AR-4AKWF



Manifold Receptor de Aire ASME

Características:

- Construcción conforme código ASME.
- Cumple con los estándares OSHA 1910.169 y 1926.306.
- Capacidad: 7 galones.

- Cuerpo color naranja.
- Todos los puertos son rosca Hembra NPT.
- Presión de trabajo: **200 PSI**.

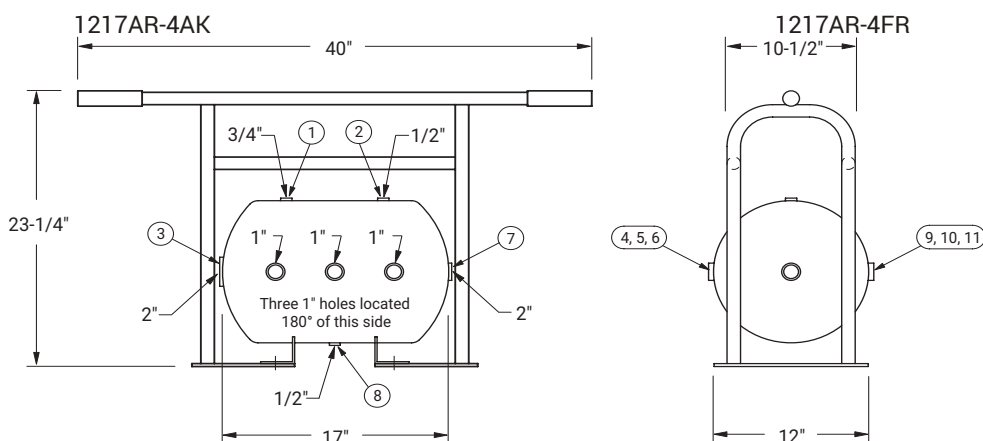

Manifold receptor de aire con conexiones Air King™ de salida (1217AR-4AK) incluye los siguientes componentes

# de Parte / Ubicación	Cantidad	Descripción
1217AR-4	1	Receptor de aire ASME
1217FRAME	1	Marco protector
Ubicación 1	1	Bushing 3731204C 3/4" macho x 1/4" hembra
	1	Manómetro GL345 0-300 PSI
Ubicación 2	1	Bushing 3730804C 1/2" macho x 1/4" hembra
	1	Válvula de seguridad pop-off SV200
Ubicación 3	1	GM28 2" spud macho
	1	B27SC tapón mariposa
Ubicación 4, 5, 6, 9, 10, 11	6	Bushing HB1075G 1" macho x 3/4" hembra
	6	Niple de latón hexagonal 3701212C 3/4"
	6	Válvula de bola BBLV75
	6	Válvulas de cierre de seguridad SCVS6
	6	Acoples universales Air King™ AM7
Ubicación 7	4	Codo 45° SE45100 (1 cada ubicación 4, 6, 9 y 11 solamente)
	1	HB2075 bushing 2" macho x 3/4" hembra
	1	3701212C 3/4" niples de latón hexagonal
	1	BBLV75 válvula de bola
	1	SCVS6 válvula de cierre de seguridad
Ubicación 8	1	AM7 acople universal Air King™
	1	3730804C bushing 1/2" macho x 1/4"
	1	D04 1/4" puerto de purga
1217AR-4AK	1	Ensamble completo de manifold receptor de aire comprimido ASME de 7 galones con conexiones Air King™ de salida
		Tanque y Marco Solamente
1217AR-4FR	1	Receptor de aire comprimido ASME de 7 galones con marco solamente.

E



Niples de Combinación King 271 - 276

Rosca NPT, Franja Moleteada.....	271
Rosca NPT, sin Moleteado	271
Extremo Ranurado.....	272
Extremo Biselado.....	272
Extremo Rosca BSPT	272
Extremo NPT, para plástico.....	272
Vástagos y Férulas Escotadas	273
Reducciones	273
Extremo Bridado	274
Extremo Escotado Recuperable	274
Mangas Cortas Crimpables.....	275
Vástago PF.....	276

F

Niples King 276 - 277

Redondos	276
Hexagonales	277

Acoples de Vástago 278 - 284

Vástago Corto para Succión	278 - 279
Vástago Largo.....	280 - 281
Vástago Largo Super King.....	282
Acoples para Manguera de Rocío.....	282
Niples de Acero Inoxidable.....	283
Vástago Corto de Acero Inoxidable	283
Llave Oreja de Perno.....	284
Empaques	284

Niples y Uniones..... 285 - 286

Niple - Unión Corto de Acero Inoxidable.....	285
Niple - Unión de Latón	285
Niple - Unión Dixon	286
Unión King.....	286

Coladores y Válvulas de Pie 287 - 289

Coladores	287
Desecoradores	288
Coladores Flexibles	288
Válvulas de Pie.....	289



Niples de Combinación King (Niples Botella)

- Recomendados para servicio de succión y descarga a baja presión de fluidos compatibles con los materiales de fabricación.
- **No diseñados para su uso con aire, nitrógeno u otros gases comprimidos en tamaño de 1-1/4" y mayores.**
- **No aptos para servicio de vapor.**
- La presión de trabajo depende completamente de la aplicación, el modelo de la manguera y el método de sujeción utilizados. Consulte a Dixon® para recomendaciones de presión.
- De acuerdo con el boletín de la R.M.A. (Rubber Manufacturers Association) para manguera de succión y descarga de aceite, un tramo acoplado de manguera en cualquier tamaño, debe ser probado a 1.5 veces la presión de trabajo y mantenido así por 15 minutos sin fuga o movimiento del acople.
- Para información adicional e instrucciones detalladas sobre procedimientos de prueba, vea el manual de la Asociación de Fabricantes de Hule (R.M.A.) de los Estados Unidos.

Rosca NPT con Franja Moleteada

Tamaño	Acero No Zincado # de Parte	Acero Zincado # de Parte	Latón (Brass) # de Parte	Aluminio # de Parte
1/2"	ST1	GSTC1	BST1	AST1
3/4"	ST5	GSTC5	BST5	AST5
1"	ST10	GSTC10	BST10	AST10
1 1/4"	ST15	GSTC15	---	---
1 1/2"	ST20	GSTC20	---	---
2"	ST25	GSTC25	---	---



F

Rosca NPT sin Moleteado

Tamaño	Acero No Zincado # de Parte	Acero Zincado # de Parte	Latón (Brass) # de Parte	Aluminio # de Parte
1 1/4"	---	---	BST15	AST15
1 1/2"	---	---	BST20	AST20
2"	---	---	BST25	AST25
2 1/2"	ST30	GSTC30	BST30	AST30
3"	ST35	GSTC35	BST35	AST35
4"	ST40	GSTC40	BST40	AST40
5"	ST50	STC50	---	AST50
6"	ST60	STC60	---	AST60
8"	ST80	STC80	---	---
10"	ST100	STC100	---	---
12"	ST120	STC120	---	---



Tamaño	Acero Inoxidable 316 # de Parte	Hastelloy # de Parte
1/2"	RST1 ¹	---
3/4"	RST5 ¹	---
1"	RST10	---
1 1/4"	RST15	---
1 1/2"	RST20	---
2"	RST25	HST25
2 1/2"	RST30	---
3"	RST35	HST35
4"	RST40	---
5"	RST50	---
6"	RST60	---
8"	RST80	---



¹ Hecha de fundición revestida.



Niples de Combinación King (Niples Botella)

Características:

- Niples de latón y aluminio disponibles sobre pedido. Consulte a Dixon® para más información.
- Vea las páginas 1028 - 1032 para línea completa de conexiones ranuradas estilo Victaulic.

Extremo Ranurado



Tamaño	Acero No Zincado # de Parte	Acero Inoxidable 316 # de Parte
1"	STV10	---
1 ¼"	STV15	---
1 ½"	STV20	RSTV20
2"	STV25	RSTV25
2 ½"	STV30	---
3"	STV35	RSTV35
4"	STV40	RSTV40
5"	STV50	---
6"	STV60	---
8"	STV80	---
10"	STV100	---
12"	STV120	---

Extremo Biselado (para soldarse)



Tamaño	Acero No Zincado # de Parte	Acero Inoxidable 316 # de Parte	Aluminio # de Parte
½"	STB1	---	---
¾"	STB5	RSTB5	---
1"	STB10	RSTB10	ASTB10
1 ¼"	STB15	RSTB15	ASTB15
1 ½"	STB20	RSTB20	ASTB20
2"	STB25	RSTB25	ASTB25
2 ½"	STB30	RSTB30	ASTB30
3"	STB35	RSTB35	ASTB35
4"	STB40	RSTB40	ASTB40
5"	STB50	---	ASTB50
6"	STB60	RSTB60	ASTB60
8"	STB80	RSTB80	ASTB80
10"	STB100	---	ASTB100
12"	STB120	---	---

Extremo Rosca BSPT



Tamaño	Acero Zincado # de Parte	Acero Inoxidable 316 # de Parte
1"	STC10A	RST10A
1 ¼"	STC15A	RST15A
1 ½"	STC20A	RST20A
2"	STC25A	RST25A
2 ½"	STC30A	RST30A
3"	STC35A	RST35A
4"	STC40A	RST40A
6"	STC60A	RST60A

Extremo NPT - para Tubería Plástica con Moleteado



Tamaño	Acero Zincado # de Parte
½"	SAP1
¾"	SAP6
1"	SAP11
1 ¼"	SAP16
1 ½"	SAP21
2"	SAP26

F



Vástagos y Férulas Escotadas para Suajar o Crimpar

Características:

- Cuando se utilizan férulas escotadas, estas conexiones pueden suajarse o crimparse sobre la manguera, proporcionando así una mejor retención del vástago a mayor presión.
- Para D.E. de manguera de 2-4/64" y menores, estos conectores son solo para ser crimpados.
- Para D.E. de manguera de 2-5/64" y mayores, estos conectores pueden ser crimpados o suajados.
- Consulte la página 61 para conexiones de leva y ranura estilo escotado (NOS).



Utilice sólo el vástago NOS con las férulas NOS.

Debido a las diferencias en las dimensiones y tolerancias por razones de seguridad no utilice vástagos o férulas de otros fabricantes con productos Dixon® Holedall.



Vástagos Escotados

Tamaño	PSI	Acero Inoxidable 316 # de Parte
1 1/2"	250	RST150NOS
2"	250	RST200NOS
3"	250	RST300NOS
4"	*	RST400NOS

* Contacte a Dixon® para información sobre presión de trabajo (PSI).



RST200NOS

Férulas Escotadas

Tamaño	D.E. Manguera desde hasta		Acero Inoxidable 304 # de Parte
1 1/2"	1-60/64"	2-12/64"	GAS2334NOS
1 1/2"	2-4/64"	2-22/64"	GAS2370NOS
2"	2-30/64"	2-44/64"	GAS2709NOS
2"	2-42/64"	2-54/64"	GAS2885NOS
3"	3-30/64"	3-46/64"	GAS3760NOS
3"	3-47/64"	3-54/64"	GAS3885NOS
4"	4-40/64"	4-47/64"	GAS5010NOS



Niple King (Reducción)

Vástago para Manguera x Rosca NPT

Vástago Manguera	Macho NPT	Acero Zincado # de Parte	Acero Inoxidable 304 # de Parte
3/4"	1/2"	---	RST0501
3/4"	1"	STC0510	RST0510
1"	3/4"	STC1005	RST1005
1"	1 1/4"	STC1015	RST1015
1 1/4"	1"	STC1510	RST1510
1 1/4"	1 1/2"	STC1520	RST1520
1 1/2"	1 1/4"	STC2015	RST2015
1 1/2"	2"	STC2025	RST2025
1 3/4"	2"	STC175200	---
2"	1 1/2"	STC2520	RST2520
2"	2 1/2"	STC2530	---
2"	3"	STC2535	RST2535
2 1/2"	2"	STC3025	---
2 1/2"	3"	STC3035	---
3"	2"	STC3525	RST3525
3"	2 1/2"	STC3530	---
3"	4"	STC3540	---
4"	3"	STC4035	---



Reducción



Aumento



Niples King Bridados

Brida ASA 150# x Vástago para Manguera



Tamaño	Acero # de Parte	Acero Inoxidable 316 Estándar # de Parte
1 1/2"	FST20	RFST20
2"	FST25	RFST25
3"	FST35	RFST35
4"	FST40	RFST40
6"	FST60	RFST60
8"	FST80	RFST80
10"	FST100	RFST100
12"	FST120	RFST120

F

Niples Escotados Recuperables para Conexiones Bridadas

Características:

- Cuando se utilizan con férulas escotadas, estas conexiones pueden suajarse o crimparse sobre la manguera, proporcionando así una mejor retención del vástago a mayor presión.
- El vástago puede recuperarse de una manguera dañada retirando la férula sin comprometer el conector.
- Utilizan las mismas férulas que las conexiones escotadas estilo leva y ranura.



Niples Escotados Recuperables

Tamaño	Acero al Carbón # de Parte	Acero Inoxidable 316 # de Parte
1 1/2"	N150NO	RN150NO
2"	N200NO	RN200NO
2 1/2"	N250NO	RN250NO
3"	N300NO	RN300NO
4"	N400NO	RN400NO



Férulas Escotadas

Tamaño	D.E. Manguera desde hasta		Acero Inoxidable 304 # de Parte
1 1/2"	1-60/64"	2-12/64"	GAS2334NO
1 1/2"	2-4/64"	2-22/64"	GAS2370NO
2"	2-30/64"	2-44/64"	GAS2709NO
2"	2-42/64"	2-54/64"	GAS2885NO
2 1/2"	2-54/64"	3"	GAS3012NO
2 1/2"	3-1/64"	3-13/64"	GAS3260NO
3"	3-30/64"	3-46/64"	GAS3760NO
3"	3-47/64"	3-54/64"	GAS3885NO
4"	4-40/64"	4-47/64"	GAS5010NO

- * Empujadores especiales requeridos para prensa RAM.
 1 1/2" vástago - RN150NOPUSH
 2" vástago - RN200NOPUSH
 2 1/2" vástago - RN250NOPUSH
 3" vástago - RN300NOPUSH
 4" vástago - RN400NOPUSH

NOTA: Los vástagos son para usarse con bridas "Lap - Joint" que se encuentra en la sección "R" de este catálogo en la página 1004.



Vástagos Dixon® y férulas están diseñados específicamente para ser utilizados en conjunto como un sistema de acoplamiento. Debido a las diferencias en las dimensiones y tolerancias por razones de seguridad, no utilice vástagos o férulas de otros fabricantes con productos Dixon® Holedall.



Mangas Cortas Crimpables

Características:

- Únicamente utilizar con niples de combinación King.
- Una alternativa confiable a las abrazaderas de fleje.

D.I. Manguera	D.E. Manguera		D.I. Manga	Espesor de Manga	Longitud de Manga	Acero al Carbón # de Parte
	de	a				
¾"	1-5/64"	1-8/64"	1.1875"	.059"	1.25"	CSS075-3CS
	1-5/64"	1-8/64"	1.1875"	.059"	2.138"	CS075-3CS
	1-9/64"	1-12/64"	1.250"	.059"	1.25"	CSS075-4CS
	1-9/64"	1-12/64"	1.250"	.059"	2.138"	CS075-4CS
	1-17/64"	1-20/64"	1.375"	.059"	1.25"	CSS075-6CS
	1-17/64"	1-20/64"	1.375"	.059"	2.138"	CS075-6CS
1"	1-21/64"	1-24/64"	1.438"	.062"	1 ½"	CSS100-3CS
	1-25/64"	1-28/64"	1.500"	.062"	1 ½"	CSS100-4CS
	1-29/64"	1-32/64"	1.563"	.062"	1 ½"	CSS100-5CS
	1-33/64"	1-36/64"	1.625"	.062"	1 ½"	CSS100-6CS
	1-37/64"	1-40/64"	1.688"	.062"	1 ½"	CSS100-7CS
	1-41/64"	1-44/64"	1.750"	.062"	1 ½"	CSS100-8CS
1 ½"	1-41/64"	1-44/64"	1.750"	.062"	1 ¾"	CSS150-1CS
	1-45/64"	1-48/64"	1.813"	.062"	1 ¾"	CSS150-2CS
	1-49/64"	1-52/64"	1.875"	.062"	1 ¾"	CSS150-3CS
	1-53/64"	1-56/64"	1.938"	.062"	1 ¾"	CSS150-4CS
	1-57/64"	1-60/64"	2.000"	.062"	1 ¾"	CSS150-5CS
	1-61/64"	2"	2.063"	.062"	1 ¾"	CSS150-6CS
	2-1/64"	2-4/64"	2.125"	.062"	1 ¾"	CSS150-7CS
	2-5/64"	2-8/64"	2.188"	.062"	1 ¾"	CSS150-8CS
	2-9/64"	2-12/64"	2.250"	.062"	1 ¾"	CSS150-9CS
	2"	2-21/64"	2-24/64"	2.438"	.062"	2"
2-25/64"		2-28/64"	2.500"	.062"	2"	CSS200-4CS
2-29/64"		2-32/64"	2.563"	.062"	2"	CSS200-5CS
2-33/64"		2-36/64"	2.625"	.062"	2"	CSS200-6CS
2-37/64"		2-40/64"	2.688"	.062"	2"	CSS200-7CS
2-41/64"		2-44/64"	2.750"	.062"	2"	CSS200-8CS
2-45/64"		2-48/64"	2.813"	.062"	2"	CSS200-9CS
2-49/64"		2-52/64"	2.875"	.062"	2"	CSS200-10CS
2-53/64"		2-56/64"	2.938"	.062"	2"	CSS200-11CS
2-57/64"		2-60/64"	3.000"	.062"	2"	CSS200-12CS
3"	3-13/64"	3-16/64"	3.313"	.090"	2 5/8"	CSS300-1CS
	3-17/64"	3-20/64"	3.375"	.090"	2 5/8"	CSS300-2CS
	3-21/64"	3-24/64"	3.438"	.090"	2 5/8"	CSS300-3CS
	3-25/64"	3-28/64"	3.500"	.090"	2 5/8"	CSS300-4CS
	3-29/64"	3-32/64"	3.563"	.090"	2 5/8"	CSS300-5CS
	3-33/64"	3-36/64"	3.625"	.090"	2 5/8"	CSS300-6CS
	3-37/64"	3-40/64"	3.688"	.090"	2 5/8"	CSS300-7CS
	3-41/64"	3-44/64"	3.750"	.090"	2 5/8"	CSS300-8CS
	3-45/64"	3-48/64"	3.813"	.090"	2 5/8"	CSS300-9CS
	3-49/64"	3-52/64"	3.875"	.090"	2 5/8"	CSS300-10CS
	3-53/64"	3-56/64"	3.938"	.090"	2 5/8"	CSS300-11CS
	3-57/64"	3-60/64"	4.000"	.090"	2 5/8"	CSS300-12CS
4"	4-29/64"	4-32/64"	4.563"	.090"	3-15/32"	CSS400-5CS
	4-33/64"	4-36/64"	4.625"	.090"	3-15/32"	CSS400-6CS
	4-37/64"	4-40/64"	4.688"	.090"	3-15/32"	CSS400-7CS
	4-41/64"	4-44/64"	4.750"	.090"	3-15/32"	CSS400-8CS
	4-45/64"	4-48/64"	4.813"	.090"	3-15/32"	CSS400-9CS
	4-49/64"	4-52/64"	4.875"	.090"	3-15/32"	CSS400-10CS
	4-53/64"	4-56/64"	4.938"	.090"	3-15/32"	CSS400-11CS
	4-57/64"	4-60/64"	5.000"	.090"	3-15/32"	CSS400-12CS



F



* No se utilice con los vástagos de crimpado King Crimp

Niples King con Vástago PF

- Los niples "King" con vástago "PF" tienen el mismo diseño de aserrado que se usa en las conexiones rápidas de leva y ranura estilo "PF" localizadas en la página 59. Este diseño de vástago fue desarrollado específicamente para mangueras que conducen químicos y tienen un tubo interior de polietileno entrecruzado (XLPE) o de polietileno de peso molecular ultra-alto, (UHMW) donde la retención del vástago puede ser un problema al utilizar abrazaderas o flejes.



- Recomendados para servicio de succión y descarga.
- No están diseñados para aire comprimido.**
- Presión de trabajo (PSI) a temperatura ambiente 70°F (21°C).

- La presión de trabajo depende completamente de la aplicación, el modelo de la manguera y el método de sujeción utilizados. Consulte a Dixon® para recomendaciones de presión.



Extremo NPT

Tamaño	Presión de Trabajo PSI	Acero Zincado # de Parte	Acero Inoxidable 316 # de Parte
2"	250	ST25PF	RST25PF
3"	125	ST35PF	RST35PF
4"	100	ST40PF	RST40PF
6"	75	ST60PF	RST60PF

NOTA: Niples de extremo biselado soldable disponibles. Consulte con Dixon® para mayor información.

Niple King Redondo

Para una Abrazadera



Tamaño Manguera	Tamaño NPT	Acero No Zincado # de Parte
5/8"	1/2"	KRN541
3/4"	1/2"	KRN641
1"	3/4"	KRN861

Para dos Abrazaderas



Tamaño Manguera	Tamaño NPT	Acero No Zincado # de Parte
1/2"	1/4"	KRN422
1/2"	3/8"	KRN432
5/8"	1/2"	KRN542
3/4"	1/2"	KRN642
3/4"	3/4"	KRN662
1"	3/4"	KRN862
1"	1"	KRN882
1-1/4"	1"	KRN1082
1-1/2"	1-1/4"	KRN1210
2"	1-1/2"	KRN1612



Niple King Hexagonal
Para una Abrazadera

Tamaño Manguera	Tamaño NPT	Acero Zincado # de Parte	Acero Inoxidable 316 # de Parte
1/4"	1/4"	KHN221	---
3/8"	1/4"	KHN321	---
3/8"	3/8"	KHN331	---
3/8"	1/2"	KHN341	---
1/2"	1/4"	KHN421	---
1/2"	3/8"	KHN431	---
1/2"	1/2"	KHN441	---
1/2"	3/4"	KHN461	---
3/4"	1/2"	KHN641	---
3/4"	3/4"	KHN661	---
1"	3/4"	KHN861	---
1"	1"	KHN881	RKHN881



F

Para dos Abrazaderas

Tamaño Manguera	Tamaño NPT	Acero Zincado # de Parte
1/4"	1/4"	KHN222
3/8"	1/4"	KHN322
3/8"	3/8"	KHN332
3/8"	1/2"	KHN342
1/2"	1/4"	KHN422
1/2"	3/8"	KHN432
1/2"	1/2"	KHN442
1/2"	3/4"	KHN462
3/4"	1/2"	KHN642
3/4"	3/4"	KHN662
1"	3/4"	KHN862
1"	1"	KHN882



Niples y Acoples King de Vástago Corto para Succión, Rosca NPSM



Cople completo con rosca NPSM



Hembra con rosca NPSM



1" - 2½"



3" - 6"
Macho con rosca NPSM

Tamaño	Vástago de Aluminio con Tuerca de Latón # de Parte Completo	Vástago de Aluminio con Tuerca de Latón		Vástago de Aluminio Macho # de Parte
		NPSM # de Parte	BSPP # de Parte	
1½"	CAB150	FAB150	FAB150BSPP	MA150
2"	CAB200	FAB200	FAB200BSPP	MA200
2½"	CAB250	FAB250	FAB250BSPP	MA250
3"	CAB300	FAB300	FAB300BSPP	MA300
4"	CAB400	FAB400	FAB400BSPP	MA400
6"	CAB600	FAB600	FAB600BSPP	MA600

Tamaño	Vástago de Latón con Tuerca de Latón Completo # de Parte	Vástago de Latón con Tuerca de Latón Hembra # de Parte	Vástago de Latón Macho # de Parte
1¼"	CBB125	FBB125	MB125
1½"	CBB150	FBB150	MB150
2"	CBB200	FBB200	MB200
2½"	CBB250	FBB250	MB250
3"	CBB300	FBB300	MB300
4"	CBB400	FBB400	MB400

Tamaño	Vástago y Tuerca de Hierro Galvanizado Completo # de Parte	Vástago y Tuerca de Hierro Galvanizado Hembra # de Parte	Hierro Galvanizado Macho # de Parte
1"	S33 ¹	S12 ¹	S10
1¼"	S48	S17	S15
1½"	S63	S22	S20
2"	S78	S27	S25
2½"	S93	S32	S30
3"	S111	S38	S36
4"	S123	S42	S40
5"	S168	S57	S55
6"	S183	S62	S60

Tamaño	Vástago de Hierro Galvanizado c/Tuerca de Latón Completo # de Parte	Hierro Maleable Zincado c/Tuerca de Latón Hembra # de Parte	Vástago Hierro Galvanizado Macho # de Parte
1"	SB33 ¹	SB12 ¹	S10
1¼"	SB48	SB17	S15
1½"	SB63	SB22	S20
2"	SB78	SB27	S25
2½"	SB93	SB32	S30
3"	SB111	SB38	S36
4"	SB123	SB42	S40
5"	SB168	SB57	S55
6"	SB183	SB62	S60

¹ Las conexiones de hierro galvanizado de 1" tienen una tuerca con hexágono para sujeción.
 NOTA: Los coples completos se surten con empaques de hule.
 Empaques de reemplazo (KRW estándar) disponibles en la página 284.



Niples y Acoples King de Vástago Corto para Succión, Rosca NPSM

Tamaño	Vástago de Acero Zincado con Tuerca de Hierro Galvanizado Completo # de Parte	Vástago de Acero Zincado con Tuerca de Hierro Galvanizado Hembra # de Parte	Acero Zincado Macho # de Parte
1¼"	CSM125	FCSM125	MCS125
1½"	CSM150	FCSM150	MCS150
2"	CSM200	FCSM200	MCS200
2½"	CSM250	FCSM250	MCS250
3"	CSM300	FCSM300	MCS300
4"	CSM400	FCSM400	MCS400
6"	CSM600	FCSM600	MCS600



Cople completo con rosca NPSM



Hembra con rosca NPSM



Macho con rosca NPSM

F

Tamaño	Tuerca de Acero Zincado con Tuerca de Latón Completo # de Parte	Vástago de Acero Zincado con Tuerca de Latón Hembra # de Parte	Acero Zincado Macho # de Parte
1¼"	CSB125	FCSB125	MCS125
1½"	CSB150	FCSB150	MCS150
2"	CSB200	FCSB200	MCS200
2½"	CSB250	FCSB250	MCS250
3"	CSB300	FCSB300	MCS300
4"	CSB400	FCSB400	MCS400
6"	CSB600	FCSB600	MCS600

Niples y Acoples King de Vástago Corto para Succión, Rosca NST (NH)

Tamaño	Vástago y Tuerca de Hierro Galvanizado Completo # de Parte	Vástago y Tuerca de Hierro Galvanizado Hembra # de Parte	Hierro Glavanizado Macho # de Parte
1½"	S63N	S22N	S201
2½"	S93N	S32N	S301



Cople completo con rosca NST (NH)



Hembra con rosca NST (NH)



Macho con rosca NST (NH)

Tamaño	Vástago de Hierro Galvanizado con Tuerca de Latón Completo # de Parte	Vástago de Hierro Galvanizado con Tuerca de Latón Hembra # de Parte	Hierro Galvanizado Macho # de Parte
1½"	SB63N	SB22N	S201
2½"	SB93N	SB32N	S301

Tamaño	Vástago y Tuerca de Latón Completo # de Parte	Vástago y Tuerca de Latón Hembra # de Parte	Latón Macho # de Parte
1½"	BS63N	BS22N	BS201
2½"	BS93N	BS32N	BS301

Tamaño	Vástago de Aluminio con Tuerca de Latón Completo # de Parte	Vástago de Aluminio con Tuerca de Latón Hembra # de Parte	Aluminio Macho # de Parte
1½"	CAB150N	FAB150N	MA150N
2½"	CAB250N	FAB250N	MA250N

NST es el tipo de rosca común para la conexión de manguera contra incendio, conocida también como NH o como NSHT. Empaques de reemplazo (KRW estándar) disponibles en la página 284.



Acoples de Vástago Largo



Acople completo



Hembra



Macho

D.I. Manguera	Rosca NPSM	Acero Zincado Completo # de Parte	Acero Zincado Hembra # de Parte	Acero Zincado Macho # de Parte
1/2"	1/2"	SLS404	SLS444	SLS414
3/4"	3/4"	SLS606	SLS646	SLS616
1"	1"	SLS808	SLS848	SLS818

D.I. Manguera	Rosca GHT	Acero Zincado Completo # de Parte	Acero Zincado Hembra # de Parte	Acero Zincado Macho # de Parte
3/8"	3/4"	SLS307	SLS347	SLS317
1/2"	3/4"	SLS407	SLS447	SLS417
5/8"	3/4"	SLS507	SLS547	SLS517
3/4"	3/4"	SLS607	SLS647	SLS617

D.I. Manguera	Rosca NPSM	Hierro Galvanizado Completo # de Parte	Hierro Galvanizado Hembra # de Parte	Hierro Galvanizado Macho # de Parte
1-1/4"	1-1/4"	MLS48	MLS33	MLS15
1-1/2"	1-1/2"	MLS63	MLS43	MLS20
2"	2"	MLS78	MLS53	MLS25

D.I. Manguera	Rosca NPSM	Latón (Brass) Completo # de Parte	Latón (Brass) Hembra # de Parte	Latón (Brass) Macho # de Parte
1/2"	1/2"	BLS404	BLS444	BLS414
1/2"	3/4"	BLS406	BLS446	BLS416
5/8"	3/4"	BLS506	BLS546	BLS516
3/4"	3/4"	BLS606	BLS646	BLS616
1"	1"	BLS808	BLS848	BLS818
1-1/4"	1-1/4"	BLS48	BLS33	BLS15
1-1/2"	1-1/2"	BLS63	BLS43	BLS20
2"	2"	BLS78	BLS53	BLS25

Los tamaños 1/2" a 1" son maquinados 1 1/4" a 2" son de fundición.

D.I. Manguera	Rosca GHT	Latón (Brass) Completo # de Parte	Latón (Brass) Hembra # de Parte	Latón (Brass) Macho # de Parte
1/2"	3/4"	5950808K	5940812C	5930812C
5/8"	3/4"	5951010K	5941012C	5931012C
3/4"	3/4"	5951212K	5941212C	5931212C
1"	1" *	5951616K	5941616C	5931616C

* Rediseñado con rosca Macho GHT extendida.

D.I. Manguera	Rosca NPSM	Latón (Brass) Completo # de Parte	Latón (Brass) Hembra # de Parte	Latón (Brass) Macho # de Parte
1-1/2"	1-1/2"	BLS63NST	BLS150NST	BLS20NST
2-1/2"	2-1/2"	BLS93NST	BLS250NST	BLS30NST

Empaques de reemplazo (KRW estándar) disponibles en la página 284.



Acoples de Vástago Largo

Acople Completo - GHT

Características:

- Macho extendido GHT.

D.I. Manguera	Rosca GHT	Acero Platinado # de Parte	Anterior # de Parte	Latón # de Parte
3/8"	3/4"	SLS307	---	---
1/2"	1/2"	---	---	---
1/2"	3/4"	SLS407	BLS407	5950808K
5/8"	3/4"	SLS507	BLS507	5951010K
3/4"	3/4"	SLS607	BLS607	5951212K



F

Hembra - GHT

D.I. Manguera	Rosca GHT	Acero Platinado # de Parte	Latón # de Parte	Latón libre de Plomo # de Parte
3/8"	3/4"	SLS347	---	---
1/2"	1/2"	---	---	---
1/2"	3/4"	SLS447	5940812C	---
5/8"	3/4"	SLS547	5941012C	---
3/4"	3/4"	SLS647	5941212C	5941212CLF



Macho - GHT

Características:

- Macho extendido GHT.

D.I. Manguera	Rosca GHT	Acero Platinado # de Parte	Latón # de Parte	Latón libre de Plomo # de Parte
3/8"	3/4"	SLS317	---	---
1/2"	1/2"	---	---	---
1/2"	3/4"	SLS417	5930812C	---
5/8"	3/4"	SLS517	5931012C	---
3/4"	3/4"	SLS617	5931212C	5931212CLF



Niples y Acoples Super King de Vástago Largo para Manejo a Granel

Acople Hembra (Rosca NPSM)



Tuerca con oreja de perno



Tuerca hexagonal

Tamaño	Vástago Largo	Vástago de Acero Zincado c/Tuerca de Latón Tipo Oreja de Perno ¹ # de Parte	Vástago Acero Zincado c/Tuerca de Hierro Tipo Oreja de Perno ¹ # de Parte	Vástago Acero Inoxidable 316 c/Tuerca de Hierro Tipo Oreja de Perno ¹ # de Parte	Vástago Acero Inoxidable 316 c/Tuerca Hexagonal Inoxidable ² # de Parte
1-1/4"	4-1/8"	SD15	SDMP15	---	---
1-1/2"	4-1/8"	SD20	SDMP20	---	RSHR20
2"	5"	SD25	SDMP25	RSDM25	RSDR25
2-1/2"	5"	SD30	SDMP30	---	---
3"	5"	SD35	SDMP35	RSDM35	---
4"	5"	SD40	SDMP40	---	---

¹ Empaques estándar KLV de cuero.

² Empaques estándar de PTFE.

Niple Macho (Rosca NPT)



Tamaño	Vástago Largo	Acero Zincado # de Parte	Acero Inoxidable 316 # de Parte
1-1/4"	4-3/8"	SK16	---
1-1/2"	4-5/32"	SK21	---
2"	5-5/16"	SK26	RSK26
2-1/2"	5-5/16"	SK31	---
3"	5-1/2"	SK36	RSK36
4"	5-1/2"	SK46	---

Estos nipples y acoples requieren al menos de 3 abrazaderas de fleje. Empaques de reemplazo en Viton® (KVW) están también disponibles, consulte página 284.

Acoples para Manguera de Rocío



Cople completo



Hembra



Macho



Empaque de cuero

D.I. Manguera	Rosca NPSM	Acero Zincado Completo # de Parte	Acero Zincado Hembra # de Parte	Acero Zincado Macho # de Parte	Cuero Empaque # de Parte
3/8"	3/4"	SS306	SS346	SS316	KLW5
1/2"	1/2"	SS404	SS444	SS414	KLW1
1/2"	3/4"	SS406	SS446	SS416	KLW5
3/4"	3/4"	SS606	SS646	SS616	KLW5
1"	1"	SS808	SS848	SS818	KLW10

D.I. Manguera	Rosca GHT	Acero Zincado Completo # de Parte	Acero Zincado Hembra # de Parte	Acero Zincado Macho # de Parte	Cuero Empaque # de Parte
3/8"	3/4"	SS307	SS347	SS317	KLW5
1/2"	3/4"	SS407	SS447	SS417	KLW5
5/8"	3/4"	SS507	SS547	SS517	KLW5
3/4"	3/4"	SS607	SS647	SS617	KLW5

NOTA: Utilizar con abrazaderas BOSS, de las páginas 130 - 131.



Niples de Acero Inoxidable 316

• Niples de Latón disponibles en la página 332.

Tamaño Manguera	Tamaño NPT	# de Parte
1/8"	1/8"	1020202SS
3/16"	1/8"	1020302SS
	1/4"	1020304SS
1/4"	1/8"	1020402SS
	1/4"	1020404SS
	3/8"	1020406SS
5/16"	1/8"	1020502SS
	1/4"	1020504SS
	3/8"	1020506SS
3/8"	1/8"	1020602SS
	1/4"	1020604SS
	3/8"	1020606SS
	1/2"	1020608SS
1/2"	1/4"	1020804SS
	3/8"	1020806SS
	1/2"	1020808SS
	3/4"	1020812SS
5/8"	3/8"	1021006SS
	1/2"	1021008SS
	3/4"	1021012SS
3/4"	1/2"	1021208SS
	3/4"	1021212SS
1"	3/4"	1021612SS
	1"	1021616SS



F

¹ Mismo estilo de vástago que KHN881 mostrado en página 277.

Niples y Acoples de Vástago Corto en Acero Inoxidable 316

El empaque estándar es de hule (KRW), para empaques de Vitor® (KVW), vea página 284.

Tamaño	Acero Inoxidable 316 Completo # de Parte
1/2"	RES404
3/4"	RES606
1"	RES808
1-1/4"	RES48
1-1/2"	RES63
2"	RES78

Tamaño	Acero Inoxidable 316 Hembra NPSM # de Parte
1/2"	RES444
3/4"	RES646
1"	RES848
1-1/4"	RES33
1-1/2"	RES43
2"	RES53

Tamaño	Acero Inoxidable 316 Macho NPT # de Parte
1/2"	RST1 ¹
3/4"	RST5 ¹
1"	RST10
1-1/4"	RST15
1-1/2"	RST20
2"	RST25

¹ De fundición revestida.



Cople completo



Hembra con tuerca rosca NPSM



Macho rosca NPT

Llaves para Oreja de Perno

Llave con Terminal Simple



Tamaño	Hierro Galvanizado # de Parte
1 ½"	SW15
2"	SW20
2 ½"	SW25
3"	SW30
4"	SW40
6"	SW60

Llave con Terminal Doble



Tamaño	Hierro Galvanizado # de Parte
1 ½", 2" x 2 ½", 3"	SW153

Llaves para manguera adicionales están también disponibles en página 909.

Empaques para Acoples de Manguera de Succión, Vástago Largo y Corto



Empaque para Rosca NST



Tamaño	Hule (Estireno Butadieno) # de Parte	Neopreno # de Parte	FKM # de Parte	Cuero # de Parte	Hule # de Parte
½"	KRW1	---	---	KLW1	---
¾"	KRW5	KNW5	---	KLW5	---
1"	KRW10	KNW10	KVW10	KLW10	---
1 ¼"	KRW15	KNW15	---	KLW15	---
1 ½"	KRW20	KNW20	KVW20	KLW20	KRW2075
2"	KRW25	KNW25	KVW25	KLW25	---
2 ½"	KRW30	KNW30	---	KLW30	KRW3075
3"	KRW35	KNW35	KVW35	KLW35	---
4"	KRW40	KNW40	---	KLW40	---
5"	KRW50	---	---	---	---
6"	KRW60	KNW60	---	---	---
8"	KRW80	KNW80	---	---	---

Niple Unión Corto de Acero Inoxidable 316

Tamaño	Largo	Acero Inoxidable 316 # de Parte
1/4"	2-1/32"	RM2
3/8"	2-1/16"	RM3
1/2"	2-1/16"	RM4
3/4"	2-1/2"	RM6



Niple Unión de Latón

Tamaño	Latón # de Parte
1/8"	1780202C
3/16"	1780303C
1/4" x 1/8"	1780402C
1/4"	1780404C
5/16"	1780505C
3/8" x 1/4"	1780604C
3/8"	1780606C
1/2" x 3/8"	1780806C
1/2"	1780808C
5/8" x 3/8"	1781006C
5/8" x 1/2"	1781008C
5/8"	1781010C
3/4" x 1/2"	1781208C
3/4"	1781212C
1"	1781616C



F



Niples - Unión de Acero Zincado y de Acero Inoxidable

- No diseñados para su uso con aire, vapor, nitrógeno u otros gases comprimidos 
- La presión de trabajo depende completamente de la aplicación, el modelo de la manguera y el método de sujeción utilizados. Consulte a Dixon® para recomendaciones de presión.
- De acuerdo con el boletín de la R.M.A. para manguera de succión y descarga de aceite, un tramo acoplado de manguera de cualquier tamaño, debe ser probado a 1.5 veces la presión de trabajo y mantenerla por 15 minutos sin fuga o movimiento del cople. Para información adicional e instrucciones detalladas sobre procedimientos de prueba, consulte el manual de la "Rubber Manufacturers Association" (R.M.A.)

F



Acero zincado



Acero inoxidable 316

Tamaño	Acero Zincado # de Parte	Acero Zincado # de Parte	Acero Inoxidable 316 # de Parte
1/4"	---	DMA	RDMA
3/8"	---	DMB	RDMB
1/2"	GDM1	---	RDM1
5/8"	---	DM5	---
3/4"	GDM6	---	RDM6
1"	GDM11	---	RDM11
1-1/4"	GDM16	---	RDM16
1-3/8"	---	DM18	---
1-1/2"	GDM21	---	RDM21
1-1/2"	---	DMXL21 ¹	---
2"	GDM26	---	RDM26
2"	---	DMXL26 ¹	---
2-1/2"	GDM31	---	---
3"	GDM36	---	RDM36
4"	GDM46	---	RDM46
5"	---	DM51	---
6"	GDM66	---	---
8"	---	DM86	---
10"	---	DM100	---
12"	---	DM120	---

¹ Serie XL significa que el niple es extra largo.

Niple - Unión King de Acero

- No diseñados para su uso con aire, vapor, nitrógeno u otros gases comprimidos 
- La presión de trabajo depende completamente de la aplicación, el modelo de la manguera y el método de sujeción utilizados. Consulte a Dixon® para recomendaciones de presión.
- De acuerdo con el boletín de la R.M.A. para manguera de succión y descarga de aceite, un tramo acoplado de manguera de cualquier tamaño, debe ser probado a 1 ½ veces la presión de trabajo y mantenerla por 15 minutos sin fuga o movimiento del cople. Para información adicional e instrucciones detalladas sobre procedimientos de prueba, consulte el manual de la "Rubber Manufacturers Association" (R.M.A.).



Para 1 Abrazadera en c/
extremo



Para 2 Abrazaderas en c/
extremo

Tamaño	Para 1 Abrazadera en cada extremo Acero # de Parte	Para 2 Abrazaderas en cada extremo Acero # de Parte
1/4"	KM21	---
5/16"	KM251	---
1/2"	KM41	KM42
5/8"	KM51	KM52
3/4"	KM61	KM62
1"	KM81	KM82
1-1/4"	KM101	KM102
1-1/2"	KM121	KM122
2"	---	KM162



Coladores

Aplicación:

- Usado en el extremo sumergido de una manguera de succión para prevenir que la suciedad entre en la bomba durante su operación.

Coladores de Agujero Redondo

Tamaño NPSM	Acero Zincado # de Parte	Acero Inoxidable 304 # de Parte
3/4"	RHS5	---
1"	RHS10	---
1-1/2"	RHS20	RRHS20
2"	RHS25	RRHS25
2-1/2"	RHS30	---
3"	RHS35	RRHS35
4"	RHS40	RRHS40
6"	RHS60	RRHS60
8"	RHS80	---
10"	RHS100	---
12"	RHS120	---



Acero zincado



Acero inoxidable 304

F

Coladores de Agujero Cuadrado

Medida NPSM	Acero Zincado # de Parte
2"	SHS25
3"	SHS35
4"	SHS40
6"	SHS60
8"	SHS80
10"	SHS100
12"	SHS120



Coladores de Polipropileno

Medida NPT	Polipropileno Negro con 30% Fibra de Vidrio # de Parte
1-1/2"	TSS20
2"	TSS25
3"	TSS35
4"	TSS40



Coladores Largos de Agujero Redondo

Medida NPSM	Acero Zincado # de Parte
1-1/2"	RSS20
2"	RSS25
3"	RSS35
4"	RSS40



Desecoriadores

Desecoriador Inferior Tipo Agujero Redondo



Rosca NPSM	Acero Zincado # de Parte
1-1/2"	DSB20
2"	DSB25
3"	DSB35

Desecoriador Superior Tipo Agujero Redondo



Rosca NPSM	Acero Zincado # de Parte
1-1/2"	DST20
2"	DST25
3"	DST35

Coladores Flexibles

Aplicaciones:

- Se usa en el extremo sumergido de la manguera de succión para prevenir que la suciedad entre en la bomba durante la operación.
- Para áreas abiertas o subterráneas, construcción de caminos, minería o cualquier área afectada por el exceso de agua y se requiera remover por medio de bombeo.

Características:

- Mantiene funcionando las bombas por más tiempo, ahorrando costos y tiempo.
- Dispositivos flexibles para extracción de agua y filtración en ambientes difíciles.
- Diseñado para sobrevivir en ambientes hostiles y de tráfico alto.
- Puede soportar condiciones extremas como ser arrollada por vehículos y maquinaria.
- Más económico que los coladores convencionales; ahorra tiempo de limpieza y de reemplazo.
- Los polímeros vulcanizados eliminan los bordes afilados.
- El diseño ligero y flexible brinda menor impacto cuando está en contacto con personal o maquinaria.
- Fácil y rápido de limpiar.
- Protege la bomba; menor tiempo de paros, reparación, mantenimiento e intervención del personal.
- Para otras configuraciones de extremo: NPT y NST, contacte a Dixon®.

Material:

- Polímeros elastómeros.

Especificaciones:

- Valor de flujo: **224 GPM.**
- Temperatura mínima: **-87°F (-66°C).**
- Temperatura máxima: **212°F (100°C).**

Aprobaciones:

- Fabricado de acuerdo a ISO:9001.



FLSS200



FLSS200-A

Medida	Barbas	Agujero	Grosor	Longitud	Descripción	# de Parte
2"	2"	8 mm	3-1/2"	14.57"	Colador flexible	FLSS200
	---				Colador flexible sin barbas	FLSS200-A

Filtro BSP

Medida	Rosca	Agujero	Grosor	Longitud	Descripción	# de Parte
2"	1-1/2"	3 mm	63 mm	370 mm	Colador flexible con rosca BSP	FLSS200-BSP3
		5 mm				FLSS200-BSP5
		8 mm				FLSS200-BSP8

Filtros NPT

Medida	Rosca	Agujero	Grosor	Longitud	Descripción	# de Parte
2"	1-1/2"	3 mm	63 mm	370 mm	Colador flexible con rosca NPT	FLSS200-NPT3
		5 mm				FLSS200-NPT5
		8 mm				FLSS200-NPT8



Válvulas de Pie

Aplicación:

- Para usar en manguera de succión de agua para prevenir que la bomba pierda desempeño.
- Debe instalarse en posición vertical.
- Deben de almacenarse en la posición que se muestra en la primer imagen.
- Para servicio de agua solamente.
- No es para servicio de aire comprimido u otros gases.



Medida NPT	Hierro Fundido Pintado # de Parte
1-1/2"	DFVS20
2"	DFVS25
2-1/2"	DFVS30
3"	DFVS35
4"	DFVS40
6"	DFVS60
8"	DFVS80



F

Coladores

Medida	Hierro Fundido Pintado # de Parte
1-1/2"	FVS20
2"	FVS25
2-1/2"	FVS30
3"	FVS35
4"	FVS40
6"	FVS60
8"	FVS80



Ensamblados de Aleta

Medida	Hierro Fundido Pintado / Hule # de Parte
1-1/2"	FVFA20
2"	FVFA25
2-1/2"	FVFA30
3"	FVFA35
4"	FVFA40
6"	FVFA60
8"	FVFA80



Empaques de Aleta

Medida	Hule # de Parte
1-1/2"	FVL20
2"	FVL25
2-1/2"	FVL30
3"	FVL35
4"	FVL40
6"	FVL60
8"	FVL80



Asiento de Plato

Medida	Hierro Fundido Pintado # de Parte
1-1/2"	FVSP20
2"	FVSP25
2-1/2"	FVSP30
3"	FVSP35
4"	FVSP40
6"	FVSP60
8"	FVSP80



Estaciones de Lavado y Mezcladoras	291 - 292
Estación Agua/Vapor.....	291
Estación de Agua Caliente y Fría	291
Rack de Manguera para Estación Mezcladora	291
Manguera para Lavado con Agua Caliente.....	291
Estación Mezcladora de Agua Fría y Vapor.....	292
Estación Mezcladora para Agua Fría y Caliente	292
Estación Sencilla de Agua Caliente o Agua Fría	292

Boquillas para Lavado 293 – 299

Pistola Rociadora para Lavado con Agua Caliente...	293
Conector Giratorio para Pistola Rociadora.....	293
“Thermal-Gard™” - Pistola Rociadora para Alta Temperatura	294
Pistola Rociadora para Lavado Ligero.....	294
Pistola Rociadora con Indicador de Temperatura	294
Mini Pistola Rociadora de Acero Inoxidable.....	295
Pistola Rociadora de Acero Inoxidable.....	295
Lanza para Lavado.....	295
Pistola Rociadora de Grado Industrial de Acero Inoxidable	296
Pistola Rociadora Grado Industrial de Latón	296
Pistola Rociadora de Alta Presión	297
Lanza Rociadoras	298
Lanza Rociadora Dual.....	298
Extensiones Moldeadas	298
Lanza con Venteo y Sujetador.....	298
Lanza Telescópica y Cinturón para Pistola de Presión	299

Conexiones 299 - 300

Coples Rápido Giratorios.....	299
Niples Fijos.....	300
Boquilla para Alcantarillas	300
Boquillas para Inyección	300
Colador en línea.....	300

Boquillas 301-303

Boquillas de Alta Presión para Rocío de Jabón	301
Boquillas de Alta Presión para Rocío.....	301
Boquillas para Jabón con Conector Rápido	301
Boquillas para Rocío con Conector Rápido.....	301
Multipaquete de Boquilla con Conector Rápido.....	301
Multipaquete de Boquilla de Alta Presión para Rocío	301
Boquillas Turbo	303
Sujetadores de Boquillas	303
Filtro de Entrada para Boquillas Tubo	303
Manguera de Hule con Refuerzo Trenzado	303
Carrete de Manguera con Crank Manual.....	303

Válvulas 304

Válvulas de Desahogo	304
Válvulas de Alivio Térmico.....	304
Válvula de Disparo de Seguridad	304
Válvula de Disparo de Equilibrio.....	304
Escoba de Agua	304

Conexiones para Manguera de Jardín y Accesorios..... 305 - 316

Boquillas para Agua de Flujo Potente en Latón/Hule.....	305
Boquilla para Agua con Aislante Térmico	305
Boquillas para Agua con Mango de Pistola	305
Boquilla para Agua Caliente de Trabajo Pesado	305
Boquilla para Neblina.....	305
Boquillas de Flujo Constante “Forest Green”	306
Boquillas de Flujo Constante con Amortiguador de Choque.....	306
Boquilla Barredora de Latón.....	306
Boquilla de Latón para Manguera.....	306
Adaptador de Hidrante.....	306
Boquilla de Latón con Ajuste de Giro.....	307
Boquilla Flexible para Agua	307
Adaptador y Acople GHT	307
Conexiones GHT Zincadas	307
Boquilla con Ajuste de Fuerza.....	308
Ensamble de Válvula y Manguera de Rocío	308
Arandelas.....	309
Tuercas	309
Grifo de Compresión	310
Conexión Rápida para Manguera de Jardín	310
Válvula GHT Recta	311
Válvula GHT de Bola.....	311
Válvula GHT Gemela	311
Válvula “Y” para Manguera.....	311
Acople “Y” para Manguera.....	311
“Y” con Rosca GHT.....	312
Manifold GHT de 4 Válvulas	312
Preventor de Contraflujo GHT	312
Grifo para Radiador.....	312
Cuello de Ganso para Manguera.....	312
Conexiones de Rosca GHT con Hexágono	313
Conexiones de Vástago Corto	314
Adaptadores Rosca Hembra GHT	315
Adaptador Macho GHT	316

Manguera para Jardín..... 317 - 319



G

Estación de Lavado Agua / Vapor

Una estación de mezcla a prueba de fallas que combina de manera segura vapor y el agua fría para obtener agua caliente bajo demanda. Si el agua fría falla, el vapor se corta instantáneamente. Presión de trabajo: **150 PSI** máximo. Temperatura: **200°F (93°C)** máximo.

Características:

- Válvulas de control.
- Termómetro de carátula.
- Válvulas check en-línea.
- Entrada y salida de 3/4".
- Rack para manguera de acero inoxidable.
- Placa y herraje para montaje.

de Parte

SWDS

NOTA: No incluye manguera y boquilla.

Requerimientos de Presión

Presión de Vapor		Presión de Agua	
Mínima	Máxima	Mínima	Máxima
80 PSI	150 PSI	50 PSI	80 PSI

Estación Mezcladora de Agua Caliente y Fría

Estación mezcladora de bronce montable en pared para servicio de agua caliente y fría. Presión de trabajo: **150 PSI** máximo. Temperatura: **200°F (93°C)** máximo.

Características:

- Válvulas de control (estilo globo).
- Válvulas check en-línea.
- Entrada y salida de 3/4".
- Rack para manguera de acero inoxidable.
- Placa y herraje para montaje.

de Parte

WDS1

NOTA: No incluye manguera y boquilla.

Rack de Manguera para Estación Mezcladora

Aplicación:

- Diseñado para sostener 50 Pies de manguera de 3/4" grado industrial de servicio pesado.

Características:

- Construcción en acero inoxidable de servicio pesado.
- Tornillos de acero inoxidable para sujeción.
- Coronas de montaje de latón sólido para servicio pesado.
- Se suministra con herraje para montaje.
- Es compatible con las estaciones mezcladoras SWDS y WDS1.

de Parte

WDSR

Manguera para Lavado con Agua Caliente

Características:

- Presión de trabajo: **250 PSI**.
- Temperatura: Hasta **200°F (93°C)**.
- Macho 3/4", en un extremo y macho 1/2" en el otro extremo.
- Cubierta exterior de neopreno blanco (.075 de grosor), manguera con refuerzo textil.
- Tubo interior liso extruido de clorobutilo.
- Incluye protectores tipo resorte internos de acero inoxidable en ambos extremos.

Tamaño	# de Parte
5/8" x 25'	SWDSHOSE25
5/8" x 50'	SWDSHOSE50



G





Estación Mezcladora de Agua Fría y Vapor

Aplicación:

- Unidad de mezclado para línea frontal.

Características:

- Nuevo diseño que brinda una salida secundaria para la tubería.
- La unidad es segura y permite realizar el mantenimiento de manera sencilla.
- Opera con el mínimo de **30 PSI**.
- Válvulas de control (estilo globo).
- Entrada y salida de 3/4".
- Incluye termómetro (opción de acero inoxidable).
- Cuerpo de mezcladora, válvula check y rack de acero inoxidable.
- Plato y equipo para montar en pared.

Especificaciones:

- Presión máxima de trabajo: **150 PSI**.
- Temperatura máxima: **200°F (93°C)**.

Acero Inoxidable 304

de Parte

SWDS-SS

G



Estación Mezcladora para Agua Fría y Caliente

Características:

- Válvulas de control (estilo globo).
- Entrada y salida de 3/4".
- Incluye termómetro (opción de acero inoxidable).
- Rack de acero inoxidable.
- Plato y equipo para montar en pared.

Especificaciones:

- Presión máxima de trabajo: **150 PSI**.
- Temperatura máxima: **200°F (93°C)**.

Acero Inoxidable 304

de Parte

WDS1-SS



Estación Sencilla de Agua Caliente o Agua Fría

Características:

- Válvulas de control (estilo globo).
- Entrada y salida de 3/4".
- Incluye termómetro (opción de acero inoxidable).
- Rack de acero inoxidable.
- Plato y equipo para montar en pared.

Especificaciones:

- Presión máxima de trabajo: **150 PSI**.
- Temperatura máxima: **200°F (93°C)**.

Acero Inoxidable 304

de Parte

WDS0-SS

Pistola Rociadora para Lavado con Agua Caliente

Aplicaciones:

Para aplicaciones de limpieza e higiene sanitaria a baja presión tales como el procesamiento de alimentos y lácteos, limpieza de tanques y tambores, manufactura de productos farmacéuticos y químicos, así como industria cárnica y avícola.

- Diseño ergonómico.
- Patrón de rocío variable desde chorro directo hasta cono hueco a.50°.
- La manguera se conecta a la base de la pistola para fácil manejo.
- Entrada hembra NPT de 1/2".
- Mango con cubierta de hule que protege las manos de la temperatura de agua hasta de 150°F (66°C).
- Capacidad de flujo 12.5 GPM a 150 PSI.
- No use esta pistola en líneas de vapor.



Color de Cubierta	Latón # de Parte	Aluminio # de Parte
Negro	BWSG	AWSG
Blanco	BWSG-W	AWSG-W

G

Conector Giratorio para Pistola Rociadora de Lavado

- Conector giratorio para pistola rociadora de acero inoxidable.
- Adaptador giratorio tipo esfera de 360° ayuda a prevenir que la manguera se colapse.

Adaptador Giratorio Tipo Esfera x Vástago para Manguera

Rosca NPT	D.I. Manguera	Acero Inoxidable Serie 300	Latón
1/2"	1/2"	SSA44	---
1/2"	5/8"	SSA54	---
1/2"	3/4"	SSA64	---
3/8"	1/2"	---	BSA34



Adaptador Giratorio Recto x Vástago para Manguera

Características:

- Cuerpo giratorio.
- Vástago de acero inoxidable.
- Empaque de EPDM.

Rosca NPT	D.I. Manguera	Latón # de Parte	Acero Inoxidable # de Parte
1/2"	1/2"	BNS44	BNS44SS
1/2"	3/4"	BNS64	BNS64SS



Adaptador Giratorio Recto x Rosca Hembra GHT

Rosca NPT	Hembra GHT	Latón # de Parte
1/2"	3/4"	BMAS974



"Thermal-Gard™" - Pistola Rociadora para Alta Temperatura

Aplicación:

La pistola Thermal-Gard™ protege al operador de las temperaturas extremas. Entrada hembra NPT 3/8" cubierta negra.

Características:

- Incluye el adaptador especial rígido de acero inoxidable (3/8" macho NPT x 1/2" hembra NPT).
- La manga aislante térmica reduce el calor total durante condiciones de elevada temperatura.
- La palanca de acero inoxidable está recubierta para mayor protección térmica y confort del operador.
- Cuerpo ligero de aleación de aluminio.
- Cuerpo anodizado con protección adicional resistente a la corrosión.
- Recomendada para temperaturas mayores a **140°F (60°C)** hasta una temperatura máxima de **200°F (93°C)**.
- Capacidad de flujo: **12.5 GPM**.
- Presión de trabajo: **150 PSI**.



Aluminio
de Parte
AWSG-TG

Pistola Rociadora para Lavado Ligero

Aplicación:

- Para utilizar donde una medida y/o rango de flujo reducido se requiera.

Características:

- Más ligera y compacta que pistolas estándar.
- Cubierta de plástico resistente y de fácil intercambio.
- Entrada 3/8" hembra NPT.
- Capacidad de flujo: **9.0 GPM a 100 PSI**.
- Presión de trabajo: **150 PSI**.
- Valor de temperatura **200°F (93°C)**.

LWSG-W



LWSG-B

Cubierta de Color	Latón # de Parte
azul	LWSG-B
blanco	LWSG-W

Pistola Rociadora con Indicador de Temperatura

Aplicación:

- La pistola cuenta con un termómetro integrado que le permite conocer la temperatura de la línea aunque esté lejos de la estación mezcladora. Entrada 1/2" hembra NPT cubierta negra.

Características:

- Termómetro de carátula localizado en la parte posterior de la pistola.
- Termómetro de acero inoxidable con ventana de plástico y con el mecanismo empotrado dentro de la cubierta de hule.
- Alerta al operador para cerrar la válvula de vapor si falla el agua fría.
- Asegura una lectura más precisa de la temperatura del agua que se descarga.
- Recomendada para temperaturas de agua de hasta **200°F (93°C)**.
- Presión máxima de trabajo: **150 PSI**.
- Capacidad de flujo de **14 GPM**.



Bronce
de Parte
BWSG-TI

Mini Pistola Rociadora de Acero Inoxidable

Características:

- Entrada: ½" hembra NPT. 
- No se utiliza para vapor.
- Específicamente diseñada con una boquilla ligera para trabajo pesado.
- La cubierta de la boquilla no sólo es resistente, también protege al usuario de quemaduras producidas por altas temperaturas.
- Diseño ergonómico.
- Patrones variables de rocío, desde rocío abierto a chorro directo.
- La conservación de agua está asegurada al soltar la palanca, debido a la función de apagado automático por goteo ligero.
- Presión de trabajo: **150 PSI a 200°F (93°C)**.
- Capacidad de flujo de **9.6 GPM a 100 PSIG**.



Acero Inoxidable con Cubierta Azul Oscuro

de Parte

DM150SDB

Pistola Rociadora de Acero Inoxidable

Características:

- Entrada: ½" hembra NPT.
- Específicamente diseñada para prevenir la liberación accidental.
- El diseño de cubierta resistente previene que la palanca se active accidentalmente cuando la pistola se cae.
- Diseño ergonómico con mecanismo de bloqueo de gatillo para mantener la pistola abierta durante el rocío.
- Patrones variables de rocío, desde rocío abierto a chorro directo.
- Dispositivo de cierre automático sin goteo.
- Presión de trabajo: **150 PSI / 200°F (93°C)**.
- Capacidad de flujo de **9.6 GPM a 100 PSIG**.



Acero Inoxidable

de Parte

D150SDB

Lanza para Lavado

Características

- Diseñado para brindar al usuario un medio para llegar a lugares de difícil acceso, extendiendo la boquilla 3 pies.
- Patrones variables de rocío, desde rocío abierto a chorro directo.
- La función de desconexión rápida permite al usuario conectar rápidamente las boquillas.
- Diseñada para la pistola **D150SDB**.
- Esta lanza no es para servicio con vapor. 

Especificación

- Presión mínima de **75 PSI**.

Acero Inoxidable Serie 300

de Parte

D150S-WAND



G



Pistola Rociadora Grado Industrial de Acero Inoxidable

Aplicaciones:

La pistola rociadora de grado industrial hecha de acero inoxidable se recomienda para usarse en aplicaciones corrosivas donde el bronce y el aluminio no son adecuados.



Características:

- Cuerpo y barril de acero inoxidable serie 300 de servicio pesado.
- Patrones variables de rocío, desde rocío abierto a chorro directo.
- Cubierta de hule reemplazable y específicamente formulada para resistir un amplio rango de aceites y químicos. La cubierta de hule también protege al equipo periférico.
- Temperatura máxima **200°F (93°C)**.
- Presión máxima de trabajo: **150 PSI**.
- Capacidad de flujo de **8 GPM a 100 PSI**.
- Entrada de ½" hembra NPT.

Acero Inoxidable Serie 300

de Parte

300SSSG

G

Pistola Rociadora Grado Industrial de Latón con Palanca Frontal

La pistola rociadora de latón proporciona la facilidad de operación con una sola mano: al accionar la palanca de operación la válvula se abre o cierra y la potencia del chorro es regulada desde rocío a chorro directo.

Características:

- Presión máxima de trabajo: **350 PSI**.
- Adecuado para agua caliente hasta **122°F (50°C)**.
- El tornillo de ajuste en la parte posterior de la pistola permite seleccionar la forma deseada del chorro.
La abrazadera para fijar la palanca permite un servicio continuo.
- Capacidad de flujo de **6.6 GPM a 72 PSI**.
- Entrada de ½" hembra NPT.
- Boquilla resistente construida en una combinación de latón y acero de alta calidad.



Latón
de Parte
DWG050



Pistolas Rociadoras de Alta Presión

Características:

- Entrada hembra de 3/8".
- Salida hembra de 1/4".
- **8 GPM.**
- Presión de trabajo: **4500 PSI.**
- Temperatura hasta **300°F (149°C).**
- Diseño antifatiga.
- HPSGW: Para industria de lavado de autos, permite un drenado ligero de agua.



de Parte

HPSG
HPSGW

Características:

- Entrada hembra de 3/8".
- Salida hembra de 1/4".
- Presión de trabajo: **4500 PSI.**
- Temperatura hasta **320°F (160°C).**



de Parte

HPSGL

Características:

- Entrada hembra de 3/8".
- Salida hembra de 1/4".
- **8 GPM.**
- Presión de trabajo: **5000 PSI.**
- Temperatura hasta **300°F (149°C).**
- Diseño antifatiga.
- Tubo interior de acero inoxidable.
- Carcasa Zytel®.



de Parte

HPSGHD

Características:

- Entrada hembra de 3/8".
- Salida hembra de 22 mm x 14 mm.
- **8 GPM.**
- Presión de trabajo: **3700 PSI.**
- Temperatura hasta **104°F (40°C).**
- Longitud de extensión: 14".



de Parte

AL9

Características:

- Pistola: Entrada macho de 22 mm, salida hembra 22mm x14mm.
- Presión de trabajo: **2,500 PSI.**
- Lanza: 18" con boquilla de 1.25 mm de rocío variable con entrada macho de 22mm.
- Manguera: 25 Pies, 1/4" D.I. con terminales hembra 22mm x 14mm.
- Boquilla: 4.0 boquilla variable de 0° a 80°.



de Parte

BIT-KIT

G



Lanzas Rociadoras y Extensiones para Pistolas de Alta Presión

Lanza Rociadora

Característica:

- Para usar solamente con pistolas AL9 en la página 297.

Especificaciones:

- Presión máxima de trabajo: **5000 PSI**.
- Temperatura máxima: **300°F (149°C)**.



Longitud	Descripción	Zinc # de Parte
24"	22 mm x 1.4 mm entrada macho x 1/4" salida macho	AL248

Lanza Rociadora Dual

Características:

- Para usar con HPSG, HPSGC, HPSGHD y HPSGW.
- Para agua y jabón.
- Requiere (1) boquilla para alta presión (1) boquilla de jabón en la página 301.
- Permite el ajuste rápido de alta a baja presión con el giro de la manija; la configuración de presión baja permite el uso de jabón.

Especificaciones:

- Temperatura máxima: **300°F (149°C)**.
- **10.5 GPM**.



AL333



AL344

Longitud	Descripción	Presión Máxima de Operación PSI	# de Parte
40"	Zinc, entrada macho 1/4", (2) salidas hembra 1/4"	3,650	AL333
	Acero inoxidable, entrada macho 1/4", (2) salidas hembra 1/4"	4,000	AL344

Extensiones Moldeadas

Características:

- Para uso con HPSG, HPSGC, HPSGHD y HPSGW.

Especificaciones:

- Presión máxima de operación: **5000 PSI**.
- Temperatura: **302°F (150°C)**.
- **10.5 GPM** máximo.



AL323



AL324



AL325 y AL326

Longitud	Descripción	Zinc # de Parte
24"	Entrada macho 1/4" x salida macho 1/4"	AL323XX
36"	Entrada macho 1/4" x salida macho 1/4", 4" espacio del extremo	AL324XX
48"	Entrada macho 1/4" x salida macho 1/4", 2 sujetadores	AL325XX
59"	Entrada macho 1/4" x salida macho 1/4", 2 sujetadores	AL326XX

Lanza con Venteo y Sujetador

Características:

- Para usar con HPSG, HPSGC, HPSGHD y HPSGW.
- Para agua caliente.

Especificaciones:

- Presión máxima de trabajo: **5000 PSI**.
- Máxima temperatura: **300°F (149°C)**.
- **10.5 GPM** máximo.



AL361



AL362

Longitud	Descripción	Zinc # de Parte
36"	Entrada macho 1/4" x salida hembra 1/4", recta	AL361
48"	Entrada macho 1/4" x salida hembra 1/4", con curva	AL362

G



Lanza Telescópica y Cinturón para Pistola de Presión

Características:

- Entrada hembra 3/8" (rosca para tubería).
- Salida hembra 1/4" (conexión rápida).
- La longitud está en tres secciones.
- Manguera de acero trenzado 1/4".

Especificaciones:

- Presión máxima de trabajo: **4000 PSI**.
- **7 GPM**.
- Temperatura máxima: **300°F (149°C)**.

Longitud	Aluminio # de Parte
6' - 18'	ARTEL18A



Cinturón para Lanza Telescópica

Características:

- Se ajusta a la cintura de 33" a 58".

Nylon # de Parte
ARTEL-BELT



Cople Rápido Giratorio

Especificaciones:

- Presión de trabajo: **3650 PSI**.
- **7.8 GPM**.
- Máxima temperatura: **300°F (149°C)**.

Cople Rápido Giratorio de 1/4"

Descripción	# de Parte
Hembra 1/4" x 22 mm x 1.5 mm giratoria	AL450 ¹

¹ Para usar con **AL456** solamente.



Descripción	# de Parte
Macho 1/4" x 22 mm x 1.5 mm giratorio	AL451 ²

² Para usar con **AL464** solamente.



Cople Rápido Giratorio de 3/8"

Descripción	# de Parte
Hembra 3/8" x 22 mm x 1.5 mm giratoria	AL453 ¹

¹ Para usar con **AL456** solamente.



Descripción	# de Parte
Entrada hembra 3/8" x salida hembra 1/2" giratoria	AL462 ²

² Para usar con **AL464** solamente.



Niple Fijo

Especificaciones:

- Presión de trabajo: **3650 PSI**.
- **7.8 GPM**.
- Máxima temperatura: **300°F (149°C)**.

Niple Rápido Fijo de 1/4"



Descripción	# de Parte
Hembra 1/4" x 22 mm x macho 1.5 mm	AL454 ¹

¹ Para usar con **AL453** y **AL9**.



Descripción	# de Parte
Macho 1/4" x 22 mm x macho 1.5 mm	AL455F ²

² Para usar con **AL462** solamente.

Niple Rápido Fijo de 3/8"



Descripción	# de Parte
Hembra 3/8" x 22 mm x macho 1.5 mm	AL456 ¹

¹ Para usar con **AL453** y **AL9**.



Descripción	Latón Niquelado # de Parte
Niple hembra 3/8" x macho 1/2"	AL464 ²

² Para usar con **AL462** solamente.

Boquilla para Alcantarillas

Especificaciones

- Presión de trabajo: **3625 PSI**.
- Temperatura máxima: **300°F (149°C)**.



Medida	Orificio	Acero Inoxidable 303 # de Parte
3/8"	4.5 mm	SWNZ380-045
	5 mm	SWNZ380-050

Boquillas de Inyección

Características:

- Diseñado para inyectar soluciones de limpieza en líneas de descarga de alta presión.
- Entrada y salida macho de 3/8".

Especificaciones:

- Presión máxima de trabajo: **4500 PSI**.



AL477

Descripción	Orificio	Flujo (GPM)	# de Parte
Ajustable	1.8 mm	2 - 8	AL472
Ajustable	2.1 mm	3 - 8	AL477
Ajustable	2.3 mm	4 - 8	AL478

Colador de Línea

Características:

- Entrada hembra 1/2", salida macho 1/2".
- Filtro de malla de .60 micras.
- 2 puertos laterales de 1/4" adicionales.

Especificaciones:

- Presión de trabajo: **100 PSI**.
- **8 GPM** máximo.



Aluminio
de Parte

AR3000-A2

G



Boquillas de Alta Presión para Rocío de Jabón

# de Parte	Descripción
NZ4040S	Entrada 1/4" macho, 40° ángulo de rocío, tamaño #40
NZ8040S	Entrada 1/4" macho, 80° ángulo de rocío, tamaño #40



Boquilla de Alta Presión para Rocío

# de Parte	Descripción
NZ1504	Entrada 1/4" macho NPT, 15° ángulo de rocío, tamaño 4
NZ2504	Entrada 1/4" macho NPT, 25° ángulo de rocío, tamaño 4
NZ4004	Entrada 1/4" macho NPT, 40° ángulo de rocío, tamaño 4



Boquilla para Jabón con Conector Rápido

# de Parte	Descripción
NZ6540QCS	Entrada 1/4" niple paso directo, 65° ángulo de rocío, tamaño #40

Para usarse con coples de 1/4".



Boquilla para Rocío con Conector Rápido

# de Parte	Descripción
MSP400	Entrada 1/4" niple paso directo, rojo, 0° ángulo de rocío, tamaño #4
MSP415	Entrada 1/4" niple paso directo, amarillo, 15° ángulo de rocío, tamaño #4
MSP425	Entrada 1/4" niple paso directo, verde, 25° ángulo de rocío, tamaño #4
MSP440	Entrada 1/4" niple paso directo, blanco, 40° ángulo de rocío, tamaño #4

Para usarse con coples de 1/4".



Multipaquete de Boquilla con Conector Rápido

El multipaquete incluye las boquillas listadas.

# de Parte	Boquilla	Descripción
MSP4PAK	NZ6540QCS	1/4", 65° ángulo de rocío, tamaño #40
	MSP415	1/4", amarillo, 15° ángulo de rocío, tamaño #4
	MSP425	1/4", verde, 25° ángulo de rocío, tamaño #4
	MSP440	1/4", blanco, 40° ángulo de rocío, tamaño #4



Multipaquete de Boquilla de Alta Presión para Rocío

- Los multipaquetes de boquillas de 1/4" con conector rápido incluyen las siguientes boquillas de jabón: 0° rojo, 15° amarillo, 25° verde, 40° blanco y 50° negro.

# de Parte	Tamaño de Boquilla	GPM a PSI								
		800	1000	1500	2000	2500	3000	3500	4000	5000
NZMQC5P-030	3.0	1.34	1.50	1.84	2.12	2.37	2.60	2.81	3.00	3.35
NZMQC5P-035	3.5	1.57	1.75	2.14	2.47	2.77	3.03	3.27	3.50	3.91
NZMQC5P-040	4.0	1.79	2.00	2.45	2.83	3.16	3.46	3.74	4.00	4.47
NZMQC5P-045	4.5	2.01	2.25	2.76	3.18	3.56	3.90	4.21	4.50	5.03
NZMQC5P-050	5.0	2.24	2.50	3.06	3.54	3.95	4.33	4.68	5.00	5.59
NZMQC5P-055	5.5	2.46	2.75	3.37	3.89	4.35	4.76	5.14	5.50	6.15
NZMQC5P-065	6.5	2.91	3.25	3.98	4.60	5.14	5.63	6.08	6.50	7.27
NZMQC5P-080	8.0	3.58	4.00	4.90	5.66	6.32	6.93	7.48	8.00	8.94
NZMQC5P-120	12.0	5.37	8.00	7.35	8.49	9.49	10.39	11.22	12.00	13.42
NZMQC5P-150	15.0	6.71	7.50	9.19	10.61	11.86	12.99	14.03	15.00	16.77

- Los multipaquetes de boquillas de 1/4" con conector rápido incluye las siguientes boquillas de jabón: 0°, 15°, 25°, 40° y 65°.



# de Parte	Tamaño de Boquilla	GPM a PSI								
		800	1000	1500	2000	2500	3000	3500	4000	5000
NZMMEG5P-035	3.5	1.57	1.75	2.14	2.47	2.77	3.03	3.27	3.50	3.91
NZMMEG5P-040	4.0	1.79	2.00	2.45	2.83	3.16	3.46	3.74	4.00	4.47
NZMMEG5P-045	4.5	2.01	2.25	2.76	3.18	3.56	3.90	4.21	4.50	5.03
NZMMEG5P-050	5.0	2.24	2.50	3.06	3.54	3.95	4.33	4.68	5.00	5.59
NZMMEG5P-055	5.5	2.46	2.75	3.37	3.89	4.35	4.76	5.14	5.50	6.15



Guía para Selección de Boquillas de Rocío

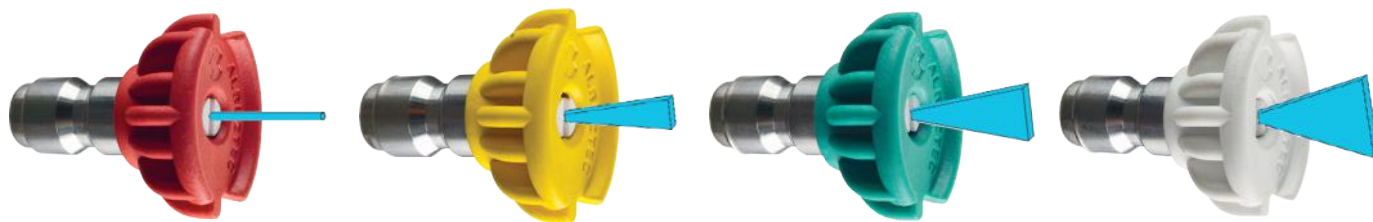

**0°
Boquilla de Inyección**

- Remueve lodo en los equipos pesados de construcción.
- Limpieza de alquitrán, pegamento o manchas difíciles de hormigón.
- Limpieza general.
- Remueve corrosión del acero y óxido de aluminio.

**15°
Boquilla de Remoción**

- Quitar pintura de madera, mampostería o metal.
- Quitar grasa y suciedad de los equipos.
- Elimina manchas de moho endurecido.
- Elimina vegetación adherida a los barcos y equipo marino.
- Remueve corrosión de acero y óxido de aluminio.

**25°
Boquilla de Limpieza**

- Limpieza general de polvo, lodo y mugre.
- Limpieza de tejados, canalones y caída.
- Remueve manchas de moho ligeras.
- Remueve algas y bacteria en albercas y piscinas.
- Lava superficies en preparación para pintura.

**40°
Boquilla de Lavado**

- Limpieza y lavado ligero.
- Lavado de automóviles y botes.
- Limpieza de techos, ventanas, patios y cocheras.



Precaución: La fuerza de pulverización de estas boquillas puede causar lesiones si apuntan directamente a usted o a otras personas. Antes de observar directamente desconecte siempre la boquilla desde el tubo aplicador. Asegúrese de que la boquilla de rocío esté correctamente ensamblada en el cople rápido, si el collar no está en la posición de bloqueo, la boquilla puede convertirse en un proyectil peligroso. El sello O-ring del cople rápido también será expulsado de su lugar.



Tabla para Boquillas de Rocío

Medida Orificio de Boquilla	→	Galones por Minuto																
		1000 PSI	1200 PSI	1250 PSI	1300 PSI	1500 PSI	1800 PSI	2000 PSI	2100 PSI	2200 PSI	2300 PSI	2400 PSI	2500 PSI	3000 PSI	3200 PSI	3500 PSI	4000 PSI	5000 PSI
3.0	Galones por Minuto	1.50	1.64	1.68	1.71	1.84	2.01	2.12	2.17	2.22	2.27	2.32	2.37	2.60	2.68	2.81	3.00	3.35
3.5		1.75	1.92	1.96	2.00	2.14	2.35	2.47	2.54	2.60	2.65	2.71	2.77	3.03	3.13	3.27	3.50	3.91
4.0		2.00	2.19	2.24	2.28	2.45	2.68	2.83	2.90	2.97	3.03	3.10	3.16	3.46	3.58	3.74	4.00	4.47
4.5		2.25	2.46	2.52	2.57	2.76	3.02	3.18	3.26	3.34	3.41	3.49	3.56	3.90	4.02	4.21	4.50	5.03
5.0		2.50	2.74	2.80	2.85	3.06	3.35	3.54	3.62	3.71	3.79	3.87	3.95	4.33	4.47	4.68	5.00	5.59
5.5		2.75	3.01	3.07	3.14	3.37	3.69	3.89	3.99	4.08	4.17	4.26	4.35	4.76	4.92	5.14	5.50	6.15
6.5		3.25	3.56	3.63	3.71	3.98	4.36	4.60	4.71	4.82	4.93	5.03	5.14	5.63	5.81	6.08	6.50	7.27
8.0		4.00	4.38	4.47	4.56	4.90	5.37	5.66	5.80	5.93	6.07	6.20	6.32	6.93	7.16	7.48	8.00	8.94

Boquillas Turbo

Características:

- 15° ángulo de rocío.
- Temperatura hasta **195°F (90°C)**.
- Orificio de cerámica.

# de Parte	Descripción	Orificio	Tamaño de Boquilla	Max. Presión de Operación PSI
AL-TPR25-30	Entrada ¼" hembra, amarilla	1.30 mm	4.0	3,625
AL-TPR25-50	Entrada ¼" hembra, verde	1.50 mm	5.5 - 6.0	3,625
AL-TPR25-70	Entrada ¼" hembra, roja	1.70 mm	7.0 - 7.5	3,625
AL-TPR35-30	Entrada ¼" hembra, amarilla	1.30 mm	4.0	5,075
AL-TPR35-50	Entrada ¼" hembra, verde	1.50 mm	5.5	5,075
AL-TPR35-70	Entrada ¼" hembra, roja	1.70 mm	6.5	5,075



Sujetadores de Boquillas

Características:

- Temperatura hasta **300°F (149°C)**.

# de Parte	Descripción	GPM	PSI Operación
AL414	Sujetador de boquilla ajustable alto/bajo con protector de boquilla, entrada y salida ¼" hembra	7.8	3,650
AL416	Cambio sobre boquilla, entrada ¼" hembra, 2 salidas ¼" hembra	8	2,900



AL414



AL416

Filtro de Entrada para Boquillas Turbo

Características:

- Entrada ¼" hembra, salida ¼" macho.
- Temperatura hasta **212°F (100°C)**.
- Filtro con malla 100.

# de Parte	Descripción	GPM	Operación PSI
AR3500	Acero inoxidable, filtro de entrada de agua	8	5,000



Manguera de Hule con Refuerzo Trenzado

# de Parte	Presión PSI	Largo	Diámetro Interno	Macho Giratorio de Entrada	Macho Giratorio de Salida
AR503830SSP	4,000	50'	3/8"	3/8"	3/8"



Carrete de Manguera con Crank Manual

Características:

- Presión de operación: **3,000 PSI**.
- Temperatura hasta **160°F (71°C)**.
- Salida 3/8" macho.
- Acero.
- Entrada 3/8" hembra.
- Sostiene 100 pies de manguera de presión de 3/8".



de Parte

AR-REEL100



Válvulas de Desahogo



La válvula de desahogo automáticamente alivia la presión de la bomba al cerrarla.

Características:

- Temperatura hasta 190°F (88°C).
- Entrada: (2) hembras 3/8" NPT.
- Salida: Hembra 3/8" NPT.
- By-pass: (2) hembras 3/8".
- Puerto de manómetro: Hembra 1/4".

# de Parte	Descripción	GPM	PSI de Operación
AL605	Resorte naranja	8 galones máximo	2,320
AL606	Resorte plateado	8 galones máximo	3,650
AL607	Resorte gris	8 galones máximo	4,500

Válvulas de Alivio Térmico



Características:

- Temperatura hasta 190°F (88°C).
- Salida macho de 3/8".
- By-pass hembra de 3/8".
- Entrada hembra de 3/8".

# de Parte	Descripción	GPM	PSI de Operación
AR20831	VR-35 válvula de desahogo	9	5,100

G



Características:

- Presión de operación: 200 PSI.
- Temperatura hasta 140°F (60°C).
- Entrada macho 1/2".

de Parte
TPP140

Válvula de Disparo de Seguridad



Características:

- Presión de operación: 1,000 a 4,000 PSI.
- Temperatura hasta 200°F (93°C).
- Entrada macho 3/8".
- 6 GPM.

de Parte
AR5000-1

Válvula de Disparo de Equilibrio



Características:

- Presión de operación: 4,000 PSI.
- Temperatura hasta 195°F (90°C).
- 6.6 GPM.
- Salida, entrada hembra de 3/8".
- By-pass hembra de 3/8".

de Parte
AL702

Escoba de Agua



Características:

- Presión de operación: 4,000 PSI.
- Niple para conector rápido de 1/4".
- Acero inoxidable.

# de Parte	Descripción
AR-BROOM16	16", escoba de 4 boquillas



Conexiones para Manguera de Jardín y Accesorios

Boquillas para Agua de Flujo Potente en Latón/Hule

Características:

- Cuerpo de latón y cubierta de hule.
- Diseño ergonómico.
- Control de flujo integrado.
- Patrón de chorro ajustable.
- Perilla grande de fácil ajuste.

Tamaño de Rosca	# de Parte
3/4" GHT	PNB75GHT



Boquilla para Agua con Aislante Térmico

Características:

- Válvula y tuerca de ajuste de latón robusto.
- Clip que mantiene cualquier patrón de rocío.
- Cuerpo de zinc cromado.
- Mango de nylon robusto tipo industrial.
- Guarda de hule en el mango.
- Rosca GHT.
- Agua caliente hasta 180°F (82°C).

Tamaño de Rosca	# de Parte
3/4" GHT	SN75



G

Boquillas para Agua con Mango de Pistola

Características:

- Cuerpo metalizado de zinc para servicio pesado.
- Clip que mantiene cualquier patrón de rocío.
- Palanca de fácil acción "abrir/cerrar".
- Válvula de tuerca de ajuste de latón.
- Resorte de acero inoxidable con empaquetadura permanente.
- Guarda de hule en el mango.

Tamaño de Rosca	# de Parte
3/4" GHT	CSN75



Boquilla para Agua Caliente de Trabajo Pesado

Características:

- Valuado para agua caliente.
- La carcasa ThermoGuard protege las manos del calor y mantiene el comfort en aplicaciones de trabajo pesado.
- Punta rociadora de latón resistente a condiciones extremas.
- La punta frontal se ajusta para rocío jet o lavado ligero.
- El control de flujo permite elegir la fuerza del chorro de agua.

Material:

- Construcción zincada para trabajo pesado.

Medida de Rosca	# de Parte
3/4" GHT	PHDN75



Boquilla para Neblina

Características:

- Policarbonato rojo con vástago de latón.
- Ajuste chorro directo hasta neblina.
- Para usarse hasta 100 PSI (solo agua) a temperatura ambiente 70°C (21°C).

Tamaño de Rosca	Chorro directo a 100 PSI	45° Rocío GPM a 100 PSI	120° Rocío GPM a 100 PSI	# de Parte
3/4" GHT	20	25.1	30.9	FNB75GHT





Boquillas de Flujo Constante "Forest Green"

Características:

- GE Lexan® inastillable y resistente a rayos UV que es capaz de soportar severas condiciones ambientales.
- Fácil ajuste de giro para patrón de rocío.
- Se vende solo en cantidades de empaque con exhibidor.
- 25 boquillas por estuche.

Tamaño de Rosca	45° Rocío GPM a 100 PSI	Color	# de Parte
3/4" GHT	8.0	verde	FNB75GHT-GD
3/4" GHT	25.1	transparente	CNB75GHT-GD
3/4" GHT	25.1	rosa	CA75GHT-GD

Boquillas de Flujo Constante con Amortiguador de Choque

G



Características:

- Vástago de acero.
- Puede usarse como reemplazo de las boquillas mostradas en el estuche exhibidor arriba.

Tamaño de Rosca	45° Rocío GPM a 100 PSI	Color	# de Parte
3/4" GHT	8.0	verde	GNB75GHT
3/4" GHT	25.1	transparente	CNB75GHT
3/4" GHT	25.1	rosa	BCA75GHT

Boquilla Barredora de Latón



Tamaño de Rosca	Descarga	Largo	# de Parte
3/4" GHT	3/16"	2"	PSN76

Boquilla de Latón para Manguera



Características:

- Latón con acabado satinado.
- Presión máxima de trabajo: 100 PSI (solo agua) a temperatura ambiente 70°C (21°C).

Tamaño de Rosca	Descarga	Largo	# de Parte
3/4" GHT	1/4"	6"	BN6

Adaptador de Hidrante



- Fundición de latón.

Hembra NST	Macho GHT	# de Parte
2 1/2"	3/4"	HA2576



Boquilla de Latón con Ajuste de Giro

Características:

- Cuerpo: Latón.
- Presión máxima de trabajo: 150 PSI (agua solamente).

Tamaño de Rosca	Largo	# de Parte
3/4" GHT	4"	BTN75
3/4" GHT	4"	500AN4
3/4" GHT	6"	500AN7



Boquilla Flexible para Agua

Características:

- Se dobla para accionar el flujo de agua, se cierra al soltarse.
- 3/4" GHT.

de Parte
8005



Adaptador y Acople GHT

Tamaño	Nylon Reforzado con Vidrio # de Parte
3/4"	75-AGH-NY



Adaptador macho x hembra GHT

Tamaño	Nylon Reforzado con Vidrio # de Parte
3/4"	75-BGH-NY



Acople hembra x macho GHT

Conexiones GHT Zincadas

Características:

- Construcción premium en latón y zinc para máxima resistencia y durabilidad.
- Diseño de abrazadera patentado resistente al impacto.
- Tornillos de acero inoxidable grado 410 que no se estropean al apretarse.
- Fabricadas utilizando el nivel más alto de control de calidad.
- A prueba de fugas, reutilizable.
- Para manguera de hule o de plástico.
- Ensambla en mangueras de 5/8" y de 3/4".

Hembra # de Parte	Macho # de Parte	Unión # de Parte
M5834F	M5834M	M5834HM



Hembra



Macho



Boquilla con Ajuste de Fuerza



Características:

- Ideal para patio, auto y bote, garaje y jardín.
- Produce 50% más fuerza que las boquillas con ajuste de giro.
- No requiere de arandela.
- Deja la boquilla en posición abierta cuando no está en uso.
- Construcción de latón con baleros de acero inoxidable.
- Para usarse hasta **100 PSI** (agua solamente). a temperatura ambiente **70°F (21°C)**.

Tamaño de Rosca	# de Parte
3/4" GHT	AAPN75GHT

Ensamble de Válvula y Manguera de Rocío

Válvulas

Características:

- La válvula de rocío brinda humedad en los extremos de rollos de papel.
- Ayuda a eliminar los dobleces y los problemas de descarga, incrementando la producción y reduciendo el desperdicio.
- Una ligera flexión de la manguera en cualquier dirección (360°) activa el rocío.
- Acción rápida sin manijas, depresores de pulgar, gatillos u otros dispositivos.
- Sello de agua positivo cuando se libera la manguera causa que la válvula interna cierre e inmediatamente detiene el rocío.
- Mecanismo de cierre sin glándula de empaque.



83306H



83304

Hembra NPT	Descripción	# de Parte
1/4"	Válvula solamente	83304
3/8"		83306
1/4"	Válvula con gancho	83304H
3/8"		83306H

Ensamble de Manguera



Macho NPT	Descripción	# de Parte
3/8"	Manguera de 5"	8320605

Medidas adicionales disponibles - contacte a Dixon®.

G



Arandela SBR Negra

D.I.	D.E.	duro	# de Parte
0.63"	1.00"	80	5911212W
0.86"	1.27"	60	5911616W



Arandela con Filtro

Descripción	PVC duro 70a FDA negro # de Parte
Malla acero inox 304, PVC duro 70a FDA negro	5911212F



Arandela GHT de Vinilo Rojo

Vinilo rojo # de Parte
TVW7



Arandela GHT de Hule Blanco

Hule blanco (Estireno Butadieno) # de Parte
TRW7



Tapa de Manguera de Jardín

Medida	Latón # de Parte
3/4"	5131212C



Tuerca de Manguera con Muecas

Medida	Latón # de Parte
3/4"	5861012N



Tuerca Hexagonal con Muercas

Medida	Latón # de Parte
3/4" GHT	5911212N
1" NPSH	5911616N



G



Grifo de Compresión



Características:

- Acabado de latón.
- Extremo de grifo GHT.
- Para usar con agua solamente.

Medida de Entrada Macho NPT	Latón # de Parte
1/2"	35-201-10
3/4"	35-202-10

Acople Rápido para Manguera de Jardín

Características:

- Anillo push-pull brinda durabilidad y una conexión rápida.
- Presión máxima de trabajo: 150 PSI a temperatura ambiente 70°F (21°C).
- Temperatura máxima: 140°F (60°C).

Ensamble Completo



Descripción	Latón # de Parte	Acero Inoxidable 303 # de Parte
Ensamble completo	500QCK	500QCKSS
Ensamble completo con válvula	500QCKV	---

Cople Hembra



Descripción	Latón # de Parte	Acero Inoxidable 303 # de Parte
Cople	500QCF	500QCFSS
Cople con válvula de cierre	500QCFV	---

Partes de Reemplazo

Descripción	# de Parte
Empaque de reemplazo para 500QCFV (DGH7CV)	500QCFVSG
O-ring NBR de reemplazo para 500QCFV (DGH7CV)	500QCFVOR

Sello de Reemplazo para 500QCF



Hule Nitrilo Butadieno # de Parte
500QCSG

Niples Macho



Descripción	Latón # de Parte	Acero Inoxidable 303 # de Parte
Niple macho	500QCM	500QCMSS

G



Válvula GHT Recta

Características:

- Válvula de cierre cubierta de polvo de zinc.
- Temperatura máxima: **160°F (71°C)** (agua caliente).
- Uso recomendado: **100°F (38°C)**.
- Presión de trabajo: **60 PSI**.



de Parte

GHV

Válvula GHT de Bola

Características:

- Latón forjado.
- Temperatura máxima: **140°F (60°C)** (agua caliente).
- Presión de trabajo: **100 PSI**.



de Parte

500GHV

Válvula GHT Gemela

Características:

- Válvula de cierre cubierta de polvo de zinc.
- Temperatura máxima: **160°F (71°C)** (agua caliente).
- Uso recomendado: **100°F (38°C)**.
- Presión de trabajo: **60 PSI**.



de Parte

GHYV

Válvula "Y" para Manguera

Características:

- Latón forjado.
- Válvula Y doble, entrada giratoria - con roscas Higbie para prevenir el cruce de roscas.
- Temperatura máxima: **140°F (60°C)** (agua caliente).
- Presión de trabajo: **100 PSI**.



de Parte

500GHY

Acople "Y" para Manguera

Características:

- Latón niquelado.
- Máxima presión de trabajo: **100 PSI**.
- Temperatura máxima: **140°F (60°C)**.



de Parte

500YCF

Características:

- Aleación de zinc.
- Máxima presión de trabajo: **100 PSI**.
- Temperatura máxima: **100°F (38°C)**.



de Parte

500Y CZ

G



"Y" con Rosca GHT



Características:

- Salida gemela con zinc cubierto de polvo.
- Incluye tapa en una salida.
- Temperatura máxima: 160°F (71°C) (agua caliente).
- Uso recomendado: 100°F (38°C).
- Presión de trabajo: 60 PSI.

de Parte

GHY

Manifold GHT de 4 Válvulas



Características:

- Cuerpo de latón forjado, bolas de acero inoxidable, sellos PTFE.
- Entrada giratoria.
- Temperatura máxima: 120°F (49°C).
- Presión de operación máxima: 100 PSI.

de Parte

500GH4VBK

Preventor de Contraflujo GHT



Características:

- Latón de barra.
- Temperatura máxima de operación: 125 PSI.
- Rango de temperatura: 33°F a 180°F (.5°C a 82°C).

Materiales:

- Empaque: Nitrilo.
- Componentes: Acero inoxidable.

de Parte

500BFP

Grifo para Radiador



Características:

- Rosca hembra 1/4".

Material:

- Pitón de vinilo.

de Parte

8013

Cuello de Ganso para Manguera



Características:

- Permite alejar angularmente la manguera del grifo.
- Uso recomendado: 100°F (38°C).
- Presión de trabajo: 60 PSI.

Zinc Cubierto de Polvo

de Parte

GHGN



Conexiones de Rosca GHT con Hexágono

Usar arandelas de la página 284.

Acople Completo de Fundición (Solo se vende completo)

Tamaño Manguera	Latón # de Parte
1/2"	CBC74
5/8"	CBC75
3/4"	CBC76
1"	CBC88 ¹

¹ Tiene rosca NPSM.



Acople Completo Maquinado

Tamaño Manguera	Latón # de Parte	Acero Inox. 303 # de Parte	Latón Libre de Plomo ² # de Parte
3/8"	5920606K	---	---
1/2"	5920808K	5920808KSS	5920808KLF
5/8"	5921010K	5921010KSS	5921010KLF
3/4"	5921212K	5921212KSS	5921212KLF
1"	5921612K ¹	---	---

¹ Medida de 1" con rosca NPSH.

² Latón libre de plomo <=0.25% plomo; aleación CA2745; Aleación CA46400.

NOTA: El acople completo no se envía ensamblado.



G

Hembra con Tuerca Giratoria Maquinada

Tamaño Manguera	Latón # de Parte	Acero Inox. 303 # de Parte	Latón Libre de Plomo ² # de Parte
3/8"	5910612C	---	---
1/2"	5910812C	5910812SS	5910812CLF
5/8"	5911012C	5911012SS	5911012CLF
3/4"	5911212C	5911212SS	5911212CLF
1"	5911612C	---	---
1"	5911616C ^{1,3}	---	---

¹ Medida de 1" con rosca NPSH.

² Latón libre de plomo <=0.25% plomo; aleación CA2745; aleación CA46400.

³ Arandela incluida, # de parte 5911616W en la página 309.

Arandela incluida de hule negro SBR # de parte 5911212W en la página 364.



Macho Maquinado

Tamaño Manguera	Latón # de Parte	Acero Inox. 303 # de Parte	Latón Libre de Plomo ² # de Parte
3/8"	5900612C	---	---
1/2"	5900812C	5900812SS	5900812CLF
5/8"	5901012C	5901012SS	5901012CLF
3/4"	5901212C	5901212SS	5901212CLF
1"	5901612C	---	---
1"	5901616C ¹	---	---

¹ Medida de 1" con rosca NPSH.

² Latón libre de plomo <=0.25% plomo; aleación CA2745; aleación CA46400.



Conexiones de Vástago Corto

- Use con arandelas de la página 284.

Acople GHT Completo con Tuerca Hexagonal

Características:

- Macho GHT extendido - rosca profunda.
- El acople completo no se envía ensamblado.



Medida	Latón # de Parte
1/2"	5890808K
5/8"	5891010K
3/4"	5891212K

G

Acople GHT Completo con Tuerca Redonda



Medida	Latón # de Parte
1/2"	5870808K
5/8"	5871010K
3/4"	5871212K

Acople GHT Hembra con Tuerca Redonda



Medida	Longitud de Vástago	Latón # de Parte
1/2"	1"	5860812C
5/8"	1"	5861012C
3/4"	1"	5861212C

Acople GHT Hembra Giratoria con Tuerca Hexagonal



Medida	Longitud de Vástago	Latón # de Parte
1/2"	1"	5880812C
5/8"	1"	5881012C
3/4"	1"	5881212C

Acople GHT Macho con Hexágono

Característica:

- Macho GHT extendido - rosca profunda.



Medida	Longitud de Vástago	Latón # de Parte
1/2"	1"	5850812C
5/8"	1"	5851012C
3/4"	1"	5851212C



Adaptadores Rosca Hembra GHT

Hembra GHT Giratoria

Hembra x Hembra	Latón # de Parte	Latón Libre de Plomo # de Parte
GHT x GHT	5061212C	5061212CLF ¹

¹ Latón libre de plomo <=0.25% plomo; aleación CA2745; aleación C46400.



Hembra GHT Giratoria x Hembra NPTF

Hembra x Hembra	Latón # de Parte	Acero Inox. 303 # de Parte	Latón Libre de Plomo # de Parte
GHT x 1/2" NPTF	5021208C	5021208SS ²	5021208CLF ^{1,2}
GHT x 3/4" NPTF	5021212C	5021212SS ²	5021212CLF ^{1,2}

¹ Latón libre de plomo <=0.25% plomo; aleación CA2745; aleación C46400.

² Roscas NPT.



Hembra GHT Giratoria x Macho NPTF

Hembra x Macho	Latón # de Parte	Acero Inox. 303 # de Parte
GHT x 1/4" NPTF	5041204C	---
GHT x 3/8" NPTF	5041206C	---
GHT x 1/2" NPTF	5041208C	5041208SS ¹
GHT x 3/4" NPTF	5041212C	5041212SS ¹



Hembra GHT x Macho NPTF

Hembra x Macho	Latón # de Parte	Acero Inox. 303 # de Parte
GHT x 3/8" NPTF	5031206C	---
GHT x 1/2" NPTF	5031208C	5031208SS
GHT x 3/4" NPTF	5031212C	5031212SS



Hembra GHT Rígida x Hembra NPTF

Hembra x Hembra	Latón # de Parte	Acero Inox. 303 # de Parte
GHT x 1/8" NPTF	5011202C	---
GHT x 1/4" NPTF	5011204C	---
GHT x 3/8" NPTF	5011206C	---
GHT x 1/2" NPTF	5011208C	5011208SS
GHT x 3/4" NPTF	5011212C	5011212SS



Adaptador Macho GHT

Macho GHT x Macho NPTF



GHT	NPTF	Latón # de Parte	Latón Libre de Plomo ³ # de Parte	Rosca Macho	Acero Inox. 303 # de Parte
3/4"	3/8"	5081206C ¹	---	---	---
3/4"	1/2"	5081208C ¹	5081208CLF	NPT	5081208SS
3/4"	3/4"	5081212C ¹	---	NPT	5081212SS
3/4"	3/4" x 1/2"	5141212C ^{1,2}	5141212CLF ²	NPT	5141212SS ²
3/4"	1"	5081216C ¹	---	---	---

¹ Macho GHT extendido, rosca profunda.

² Tiene hembra NPT 1/2" en el D.I. del lado NPT macho 3/4".

³ Latón libre de plomo <=0.25% plomo; aleación CA2745; aleación C46400.

Rosca Macho



Macho x Macho	Latón # de Parte	Acero Inox. 303 # de Parte
GHT x GHT	5091212C	5091212SS
1" NPSH x GHT	5091612C ²	---

¹ Macho GHT extendido, rosca profunda.

² Rosca NPSH.

Macho GHT x Hembra NPTF



Macho GHT	Hembra NPTF	Latón # de Parte	Latón Libre de Plomo # de Parte
3/4"	1/4"	5071204C	---
3/4"	3/8"	5071206C	---
3/4"	1/2"	5071208C	---
3/4"	3/4"	5071212C	5071212CLF ^{1,2}

¹ Rosca NPT.

² Latón libre de plomo <=0.25% plomo, aleación CA2745; aleación C46400.

Macho x Macho x Tubería Hembra



Macho GHT x Macho GHT x Hembra NPT	Latón libre de Plomo # de Parte
3/4" x 3/4" x 1/2"	5091212CLF

Manguera para Agua de EPDM

Características:

- Conexiones de latón con superficies para llave de trabajo pesado a prueba de aplastamiento.
- Refuerzo de cordón sintético en espiral.
- Cubierta negra.
- Presión de trabajo: **150 PSI.**
- Rango de temperatura: **-20°F a 180°F (-29°C a 82°C).**



Tamaño	EPDM # de Parte
3/4" x 50'	CWH50

Manguera de Vinilo para Jardín

Características:

- Construcción de cinco capas extra resistentes.
- Cubierta verde resistente a la abrasión de textura suave.
- Refuerzo doble, flexible, resistente a dobleces para trabajo pesado.
- Combina la durabilidad del huile y el fácil manejo del vinilo.
- Acople SEAL-TITE® libre de fugas.
- Presión de trabajo: **400 PSI.**
- Rango de temperatura: **0°F a 140°F (-18°C a 60°C).**



G

Tamaño	Vinilo # de Parte
5/8" x 25'	SGH25
5/8" x 50'	SGH50
5/8" x 75'	SGH75
5/8" x 100'	SGH100

Manguera Premium de EPDM

Características:

- Refuerzo de grado profesional que brinda máxima fuerza.
- Flexibilidad de trabajo pesado.
- La mejor resistencia a los dobleces.
- Acople SEAL-TITE® libre de fugas.
- Libre de plomo, apto para agua potable.
- Manguera de hule 40% más ligera que el estándar.
- Cubierta negra.
- Presión de trabajo: **400 PSI.**
- Rango de temperatura: **-40°F a 165°F (-40°C a 74°C).**



Tamaño	EPDM # de Parte
5/8" x 50'	PGH50
5/8" x 100'	PGH100



Manguera Perfecta para Jardín

Características:

- Para uso residencial e industrial.
- Ligero de fácil manejo.
- Conexiones hembra y macho de trabajo pesado.
- Cubierta azul.
- Construcción de doble hélice de polipropileno con cubierta TPE.
- Flexible y libre de dobleces.
- Presión de trabajo: **100 PSI a 70°F (21°C).**
- Presión de reventón: **300 PSI a 70°F (21°C).**
- Rango de temperatura: **-20°F a 158°F (-29°C a 70°C).**



Tamaño	# de Parte
5/8" x 25'	PWH25
5/8" x 50'	PWH50
5/8" x 100'	PWH100

Manguera Premium para Jardín Flexzilla®

Características:

- Rango de temperatura: **-40°F a 150°F (-40°C a 66°C).**
- Conexiones de aluminio anodizado 3/4" - 11 1/2 conexiones GHT en ambos extremos.
- Resistencia a dobleces bajo presión.
- Sin memoria - plana, se enrolla fácilmente.
- Resistente a la abrasión.
- Restrictores de dobleces.
- Ligero.
- Cubierta verde lima.



Tamaño	Polímero Híbrido # de Parte
5/8" x 50'	KRH50
5/8" x 75'	KRH75
5/8" x 100'	KRH100

Manguera de PVC "Top Level"

Características:

- Acoples de latón 3/4" para trabajo pesado.
- Resistente a dobleces.
- Cubierta verde.
- Presión de trabajo: **100 PSI.**
- Rango de temperatura: **15°F a 150°F (-9°C a 66°C).**



Tamaño	PVC # de Parte
5/8" x 50'	GGH50
5/8" x 75'	GGH75

Manguera con Refuerzo de Hule para Agua Caliente

Características:

- Refuerzo industrial brinda flexibilidad y fuerza anti reventón.
- Acoples de latón sólido con agarres para llave de trabajo pesado a prueba de aplastamiento.
- Cubierta roja resistente a la abrasión y dobleces.
- Libre de plomo para agua potable.
- Manguera de hule 40% más ligera que el estándar.
- Resiste agua caliente de hasta **-40°F a 165°F (-40°C a 74°F).**
- Presión de trabajo: **400 PSI.**



Tamaño	Hule # de Parte
5/8" x 50'	HWH50
3/4" x 50'	HWH50-75



Manguera para Alberca, Camper y Patio

Características:

- Manejo ligero y fácil de almacenar.
- Aprobados por la USFDA para manejo de alimentos.
- Acoples de níquel platinado.
- Libre de plomo apto para agua potable.
- Cubierta blanca.
- Presión de trabajo: **300 PSI** a temperatura ambiente **70°F (21°C)**.



Tamaño	# de Parte
5/8" x 50'	MCH50

Manguera RT Country Club®

Características:

- Para campos de golf, parques y áreas recreativas.
- PVC premium para alta dureza y flexibilidad.
- Ligera, de fácil manejo.
- Tejido industrial de refuerzo para resistencia a los dobleces.
- Acoples de latón 1" NPSH.
- Cubierta verde.
- Presión de trabajo: **150 PSI** a temperatura ambiente **70°F (21°C)**.
- Presión de reventón: **450 PSI**.



G

Tamaño	PVC # de Parte
1" x 50'	CCH50

Manguera Flexogen®

Características:

- Acoples de latón sólido de trabajo pesado a prueba de aplastamiento con arandela que crea un sellado óptimo.
- Se enrolla y se maneja fácilmente en cualquier clima.
- Construcción ligera patentada de 8 capas.
- Resistencia máxima a los dobleces.
- Guarda de flujo con collar protector resiste a los dobleces en el grifo.
- Superficie pulida resistente a abrasiones, manchas y moho.
- Cubierta gris.



Tamaño	Flexogen® # de Parte
5/8" x 25'	FGH25
5/8" x 50'	FGH50



Conexiones con Rosca GHT 320 - 324

Conexiones Rosca GHT con Hexágono.....	321
Conexiones GHT de Vástago Corto	322
Adaptadores Rosca Hembra GHT.....	323
Adaptador Macho GHT.....	324

Conexiones para Tubería 325 - 331

Acoples de Latón de Vástago Corto -	
Rosca NPSM.....	325
Unión Hembra NPTF.....	325
Acople Pasamuros.....	325
Adaptadores.....	326
Reducciones	327
Tapones.....	328
Niples.....	329
Tees	330
Codos	330 - 331
Cruceta	331

Conexiones con Barbas para Manguera 332 - 338

Rosca NPTF	332 - 334
Rosca NPSM.....	334 - 335
Codos	336
Tees	337
45° SAE	337 - 338
37° JIC.....	338

Férulas de Latón..... 339 - 340

Prensas para Férulas de Latón 340 - 341

Conexiones Push-On..... 342 - 349

Rosca NPTF	342 - 343
Rosca NPSM.....	344
Rosca GHT	345
45° SAE	346
JIC 37°.....	346 - 347
Abocinado Invertido	348
Herramienta para Conexiones Push-On.....	349
Tapas Amarillas	349

Conexiones Reutilizables..... 350 - 352

Férulas.....	350
Vástago Macho.....	350
Macho Reutilizable.....	351
Unión de vástagos.....	351
Hembra Giratoria	352
Unión para Manguera.....	352

Manguera Engrasadora 353 - 354

Ensamble de Manguera para Engrasadora.....	353
Acoples para Manguera Engrasadora.....	353
Conexiones para Engrasadora.....	354

Conexiones Oxi-Acetileno..... 355

Coples para Oxígeno.....	355
Coples para Acetileno.....	355
Spuds.....	355
Adaptadores.....	355
Férulas	355



Conexiones de Rosca GHT con Hexágono

Usar arandelas de la página 284.

Acople Completo de Fundición (Solo se vende completo)

Tamaño Manguera	Latón # de Parte
1/2"	CBC74
5/8"	CBC75
3/4"	CBC76
1"	CBC88 ¹

* 1" tiene rosca NPSM.



Acople Completo Maquinado

Tamaño Manguera	Latón # de Parte	Acero Inox. 303 # de Parte	Latón Libre de Plomo ² # de Parte
3/8"	5920606K	---	---
1/2"	5920808K	SSC74	5920808KLF
5/8"	5921010K	SSC75	5921010KLF
3/4"	5921212K	SSC76	5921212KLF
1"	5921612K ¹	---	---

¹ Medida de 1" con rosca NPSH.

² Latón libre de plomo <=0.25% plomo; aleación CA2745; aleación CA46400.

NOTA: El acople completo no se envía ensamblado.



H

Hembra con Tuerca Giratoria Maquinada

Tamaño Manguera	Latón # de Parte	Acero Inox. 303 # de Parte	Latón Libre de Plomo ² # de Parte
3/8"	5910612C	---	---
1/2"	5910812C	SSCF74	5910812CLF
5/8"	5911012C	SSCF75	5911012CLF
3/4"	5911212C	SSCF76	5911212CLF
1"	5911612C	---	---
1"	5911616C ^{1,3}	---	---

¹ Medida de 1" con rosca NPSH

² Latón libre de plomo <=0.25% plomo; aleación CA2745; aleación CA46400

³ Arandela incluida, # de parte 5911616W en la página 309

• Arandela incluida de hule negro SBR # de parte 5911212W en la página 364.



Macho Maquinado

Tamaño Manguera	Latón # de Parte	Acero Inox. 303 # de Parte	Latón Libre de Plomo ² # de Parte
3/8"	5900612C	---	---
1/2"	5900812C	SSCM74	5900812CLF
5/8"	5901012C	SSCM75	5901012CLF
3/4"	5901212C	SSCM76	5901212CLF
1"	5901612C	---	---
1"	5901616C ¹	---	---

¹ Medida de 1" con rosca NPSH.

² Latón libre de plomo <=0.25% plomo; aleación CA2745; aleación CA46400.



Conexiones de Vástago Corto

Use con arandelas de la página 284.

Acople GHT Completo con Tuerca Hexagonal

Característica:

- Macho GHT extendido - rosca profunda.
- El acople completo no se envía ensamblado.



Medida	Latón # de Parte
1/2"	5890808K
5/8"	5891010K
3/4"	5891212K

Acople GHT Completo con Tuerca Redonda



Medida	Latón # de Parte
1/2"	5870808K
5/8"	5871010K
3/4"	5871212K

Acople GHT Hembra con Tuerca Redonda



Medida	Longitud de Vástago	Latón # de Parte
1/2"	1"	5860812C
5/8"	1"	5861012C
3/4"	1"	5861212C

Acople GHT Hembra Giratoria con Tuerca Hexagonal



Medida	Longitud de Vástago	Latón # de Parte
1/2"	1"	5880812C
5/8"	1"	5881012C
3/4"	1"	5881212C

Acople GHT Macho con Hexágono

Característica:

- Macho GHT extendido - rosca profunda.



Medida	Longitud de Vástago	Latón # de Parte
1/2"	1"	5850812C
5/8"	1"	5851012C
3/4"	1"	5851212C

H



Adaptadores Rosca Hembra GHT

Hembra GHT Giratoria

Hembra x Hembra	Latón # de Parte	Latón Libre de Plomo # de Parte
GHT x GHT	5061212C	5061212CLF ¹



5061212C



5061212CLF

¹ Latón libre de plomo <=0.25% plomo; aleación CA2745; aleación C46400

Hembra GHT Giratoria x Hembra NPTF

Hembra x Hembra	Latón # de Parte	Acero Inox. 303 # de Parte	Latón Libre de Plomo # de Parte
GHT x 1/2" NPTF	5021208C	5021208SS ²	5021208CLF ^{1,2}
GHT x 3/4" NPTF	5021212C	5021212SS ²	5021212CLF ^{1,2}



¹ Latón libre de plomo <=0.25% plomo; aleación CA2745; aleación C46400

² Roscas NPT

Hembra GHT Giratoria x Macho NPTF

Hembra x Macho	Latón # de Parte	Acero Inox. 303 # de Parte
GHT x 1/4" NPTF	5041204C	---
GHT x 3/8" NPTF	5041206C	---
GHT x 1/2" NPTF	5041208C	5041208SS ¹
GHT x 3/4" NPTF	5041212C	5041212SS ¹



Hembra GHT x Macho NPTF

Hembra x Macho	Latón # de Parte	Acero Inox. 303 # de Parte
GHT x 3/8" NPTF	5031206C	---
GHT x 1/2" NPTF	5031208C	5031208SS
GHT x 3/4" NPTF	5031212C	5031212SS



Hembra GHT Rigida x Hembra NPTF

Hembra x Hembra	Latón # de Parte	Acero Inox. 303 # de Parte
GHT x 1/8" NPTF	5011202C	---
GHT x 1/4" NPTF	5011204C	---
GHT x 3/8" NPTF	5011206C	---
GHT x 1/2" NPTF	5011208C	5011208SS
GHT x 3/4" NPTF	5011212C	5011212SS



H



Adaptador Macho GHT

Macho GHT x Macho NPTF



GHT	NPTF	Latón # de Parte	Latón Libre de Plomo ³ # de Parte	Rosca Macho	Acero Inox. 303 # de Parte
3/4"	3/8"	5081206C ¹	---	---	---
	1/2"	5081208C ¹	5081208CLF	NPT	5081208SS
	3/4"	5081212C ¹	---	NPT	5081212SS
	3/4" x 1/2"	5141212C ^{1,2}	5141212CLF ²	NPT	5141212SS ²
	1"	5081216C ¹	---	---	---

¹ Macho GHT extendido, rosca profunda.

² Tiene hembra NPT 1/2" en el D.I. del lado NPT macho 3/4".

³ Latón libre de plomo <=0.25% plomo; aleación CA2745; aleación C46400.

Rosca Macho



Macho x Macho	Latón # de Parte	Acero Inox. 303 # de Parte
GHT x GHT	5091212C	5091212SS
1" NPSH x GHT	5091612C ²	---

¹ Macho GHT extendido, rosca profunda.

² Rosca NPSH.

Macho GHT x Hembra NPTF



Macho GHT	Hembra NPTF	Latón # de Parte	Latón Libre de Plomo # de Parte
3/4"	1/4"	5071204C	---
	3/8"	5071206C	---
	1/2"	5071208C	---
	3/4"	5071212C	5071212CLF ^{1,2}

Macho GHT	Hembra NPT	Acero Inoxidable 303 # de Parte
3/4"	1/2"	5071208SS
	3/4"	5071212SS

¹ Rosca NPT.

² Latón libre de plomo <=0.25% plomo, aleación CA2745; aleación C46400.

Macho x Macho x Tubería Hembra



Macho GHT x Macho GHT x Hembra NPT	Latón libre de Plomo # de Parte
3/4" x 3/4" x 1/2"	5091212CLF

Acoples de Latón de Vástago Corto - Rosca NPSM

Usar arandelas KRW de la página 284.

Acople Completo Maquinado

D.I. Manguera	Rosca	# de Parte
1/2"	3/4"	BS406
3/4"	3/4"	BS606
1"	1"	BS808 ¹

¹ 1" tiene rosca NPSH.



Hembra con Tuerca Giratoria Maquinada

D.I. Manguera	Rosca	# de Parte
1/2"	3/4"	BS446
5/8"	3/4"	BS546
3/4"	3/4"	BS646
1"	1"	BS848 ¹

¹ 1" tiene rosca NPSH.



H

Macho Maquinado

D.I. Manguera	Rosca	# de Parte
1/2"	3/4"	BS416
3/4"	3/4"	BS616
1"	1"	BS818 ¹

¹ 1" tiene rosca NPSH.



Acople con Hexágono

Hembra NPTF

• Referencia SAE 130138.

Rosca NPTF	Latón # de Parte	Latón libre de Plomo ^{1,2} # de Parte
1/8" x 1/8"	3710202C	3710202CLF
1/4" x 1/4"	3710404C	3710404CLF
3/8" x 3/8"	3710606C	3710606CLF
1/2" x 1/2"	3710808C	3710808CLF
3/4" x 3/4"	3711212C	---
1" x 1"	3711616C	---

¹ Latón libre de plomo <=0.25% plomo, aleación CA2745; aleación C46400.

² Rosca NPT.



Acople Pasamuros

Latón # de Parte	Hembra NPTF	Tamaño de Orificio	Largo
207BH2	1/8"	5/8"	1.50"
207BH4	1/4"	3/4"	1.50"
207BH4S	1/4"	3/4"	.94"
207BH6	3/8"	1"	1.31"
207BH8	1/2"	1-1/8"	1.50"
207BH12	3/4"	1-5/16"	1.50"



Adaptadores de Latón

Niple con Hexágono

• Referencia SAE 130137.



Rosca NPTF	Latón # de Parte	Latón libre de Plomo ^{1,2} # de Parte
1/8" x 1/8"	3700202C	3700202CLF
1/4" x 1/4"	3700404C	3700404CLF
3/8" x 3/8"	3700606C	3700606CLF
1/2" x 1/2"	3700808C	3700808CLF
3/4" x 3/4"	3701212C	--
1" x 1"	3701616C	--

¹ Latón libre de plomo <=0.25% plomo; aleación CA2745; aleación C46400.

² Roscas NPT.

Adaptadores Hembra x Macho



Hembra NPTF	Macho NPSM	Latón # de Parte
1/4"	1/4"	1740404C
3/8"	3/8"	1740606C
1/2"	1/2"	1740808C

Adaptador Macho x Macho



NPSM	NPTF	Latón # de Parte
1/8"	1/8"	1720202C
1/4"	1/8"	1720402C
1/4"	1/4"	1720404C
3/8"	1/4"	1720604C
3/8"	3/8"	1720606C
3/8"	1/2"	1720608C
1/2"	3/8"	1720806C
1/2"	1/2"	1720808C
3/4"	3/4"	1721212C

Unión Macho



NPSM	NPSM	Latón # de Parte
1/8"	1/8"	1760202C
1/4"	1/4"	1760404C
3/8"	3/8"	1760606C
1/2"	1/2"	1760808C

H



Reductores de Latón

Reductor Bushing con Hexágono

- Referencia SAE 130140.

Hembra NPTF	Macho NPTF	Latón # de Parte	Latón libre de Plomo ^{1,2} # de Parte
1/8"	1/4"	3730402C	3730402CLF
1/8"	3/8"	3730602C	---
1/8"	1/2"	3730802C	---
1/8"	3/4"	3731202C ³	---
1/4"	3/8"	3730604C	3730604CLF
1/4"	1/2"	3730804C	3730804CLF
1/4"	3/4"	3731204C	---
1/4"	1"	3731604C ³	---
3/8"	1/2"	3730806C ³	3730806CLF
3/8"	3/4"	3731206C	---
3/8"	1"	3731606C	---
1/2"	3/4"	3731208C	3731208CLF
1/2"	1"	3731608C	---
3/4"	1"	3731612C	---



¹ Latón libre de plomo <=0.25% plomo, aleación CA2745; aleación C46400.

² Rosca NPT.

³ SAE no brinda un estándar para estas piezas.

Adaptador Reductor

- Referencia SAE 130139.

Hembra NPTF	Macho NPTF	Latón # de Parte	Latón Libre de Plomo ^{1,2} # de Parte
1/8"	1/8"	3750202C	---
1/4"	1/8"	3750402C	3750402CLF
	1/4"	3750404C	3750404CLF
3/8"	1/8"	3750602C	---
	1/4"	3750604C	3750604CLF
	3/8"	3750606C	---
1/2"	1/4"	3750804C	---
	3/8"	3750806C	---
	1/2"	3750808C	3750808CLF
3/4"	3/8"	3751206C	---
	1/2"	3751208C	---
	3/4"	3751212C	3751212CLF



¹ Latón libre de plomo certificado por NSF®/ANSI 61 <=0.25% plomo, aleación C2745

² Cumple con: Safe Water Drinking Act (SWDA) establecida el 4 de Enero del 2014; California AB1953; cumple con normas RoHS.

Acople Reductor

- Referencia SAE 130138.

Rosca NPTF	Latón # de Parte	Latón libre de Plomo ^{1,2} # de Parte
1/4" x 1/8"	3770402C	---
3/8" x 1/8"	3770602C	---
3/8" x 1/4"	3770604C	---
1/2" x 1/4"	3770804C	---
1/2" x 3/8"	3770806C	3770806CLF
3/4" x 3/8"	3771206C	---
3/4" x 1/2"	3771208C	3771208CLF
1" x 3/4"	3771612C	---
1" x 1/2"	3771608C	---



¹ Latón libre de plomo <=0.25% plomo, aleación CA2745; aleación C46400.

² Rosca NPT.



Niple Reductor con Hexágono

- Referencia SAE 130137.



Rosca NPTF	Latón # de Parte
1/4" x 1/8"	3790402C
3/8" x 1/8"	3790602C
3/8" x 1/4"	3790604C
1/2" x 1/4"	3790804C
1/2" x 3/8"	3790806C
3/4" x 1/2"	3791208C
1" x 3/4"	3791612C

Tapones de Latón

Tapones de Cabeza Cuadrada



Rosca NPT-SAE	Latón Libre de Plomo 260/270 # de Parte
1/8"	2110200C
1/4"	2110400C
3/8"	2110600C
1/2"	2110800C
3/4"	2111200C
1"	2111600C

¹ Latón libre de plomo por NSF/ANSI 372.

Tapones Hexagonales



Rosca NPT	Latón Libre de Plomo ¹ # de Parte
1/8"	2190200C
1/4"	2190400C
3/8"	2190600C
1/2"	2190800C
3/4"	2191200C
1"	2191600C

¹ Latón libre de plomo por NSF/ANSI 372, aleación de latón 260/270.

Tapón con Cabeza Hexagonal



Rosca NPT	Latón # de Parte	Latón libre de Plomo ¹ # de Parte
1/8"	1630200C	1630200CLF
1/4"	1630400C	1630400CLF
3/8"	1630600C	---
1/2"	1630800C	---
3/4"	1631200C	---
1"	1631600C	1631600CLF

¹ Latón libre de plomo <=0.25% plomo; aleación CA2745; aleación C46400.
La cabeza hexagonal estándar es hueca; la de latón libre de plomo es sólida.

Tapón de Tubo NPT



Rosca NPTF	Latón libre de Plomo ¹ # de Parte
1/8"	2130200CLF
1/4"	2130400CLF
3/8"	2130600CLF
1/2"	2130800CLF
3/4"	2131200CLF
1"	2131600CLF

¹ Latón libre de plomo por NSF/ANSI 372.

Niples de Latón

Niple Largo con Rosca NPT

NPT	Longitud	Latón # de Parte	Latón Libre de Plomo ^{1,2} # de Parte
1/8"	1-1/2"	1660215C	---
	2"	1660220C	---
	2-1/2"	1660225C	---
	3"	1660230C	---
	3-1/2"	1660235C	---
	4"	1660240C	---
1/4"	1-1/2"	1660415C	1660415CLF
	2"	1660420C	---
	2-1/2"	1660425C	---
	3"	1660430C	1660430CLF
	3-1/2"	1660435C	---
	4"	1660440C	1660440CLF
	5"	1660450C	---
3/8"	1-1/2"	1660615C	---
	2"	1660620C	---
	2-1/2"	1660625C	---
	3"	1660630C	---
	3-1/2"	1660635C	---
	4"	1660640C	---
1/2"	1-1/2"	1660815C	---
	2"	1660820C	---
	2-1/2"	1660825C	---
	3"	1660830C	---
	3-1/2"	1660835C	---
3/4"	2"	1661220C	---
	2-1/2"	1661225C	---
	3"	1661230C	---
	3-1/2"	1661235C	---
1"	2"	TN100X2B	---
	3"	TN100X3B	---
	4"	TN100X4B	---
1-1/2"	2"	TN150X2B	---
	3"	TN150X3B	---
2"	3"	TN200X3B	---
	4"	TN200X4B	---
	6"	TN200X6B	---

- NOTA: Niples largos y cortos en acero al carbón y acero inoxidable, disponibles en página 1027.



H

- Acero al carbón, acero galvanizado y espigas de acero inoxidable están disponibles en la página 1026.

¹ Latón libre de plomo <=0.25% plomo; aleación CA2745; aleación C46400.

² Cumple con: Safe Water Drinking Act (SWDA) establecida el 4 de Enero del 2014; California AB1953; cumple con normas RoHS.

Niple Corto con Rosca NPT

NPT	Latón # de Parte	Latón Libre de Plomo ^{1,2} # de Parte
1/8"	1650202C	1650202CLF
1/4"	1650404C	1650404CLF
3/8"	1650606C	1650606CLF
1/2"	1650808C	1650808CLF
3/4"	1651212C	1651212CLF
1"	1651616C	---
1-1/2"	CN150B	---
2"	CN200B	---
3"	CN300B	---



¹ Latón libre de plomo <=0.25% plomo; aleación CA2745; aleación C46400.

² Cumple con: Safe Water Drinking Act (SWDA) establecida el 4 de Enero del 2014; California AB1953; cumple con normas RoHS.



Tees

Tee Codo Macho y Hembra



- Referencia SAE 130424.

Hembra NPTF	Macho NPTF	Latón # de Parte	Latón Libre de Plomo ^{1,2,3} # de Parte
1/8"	1/8"	3260202C	---
1/4"	1/4"	3260404C	3260404CLF
3/8"	3/8"	3260606C	---
1/2"	1/2"	3260808C	---
3/4"	3/4"	3261212C	---

¹ Latón libre de plomo <=0.25% plomo; aleación CA2745; aleación C46400.

² Cumple con: Safe Water Drinking Act (SWDA) establecida el 4 de Enero del 2014; California AB1953; Cumple con normas RoHS.

³ Rosca NPT.

⁴ La forma del producto puede variar.

Tee con Ramificación Macho



- Referencia SAE 130425.

Rosca NPTF	Latón # de Parte
1/8"	3240202C
1/4"	3240404C
3/8"	3240606C
1/2"	3240808C
3/4"	3241212C

Tee Hembra



- Referencia SAE 130438.

Rosca NPTF	Latón Extruído # de Parte	Latón Libre de Plomo ^{1,2,3} # de Parte
1/8"	3220202C ⁴	3220202CLF
1/4"	3220404C ⁴	3220404CLF
3/8"	3220606C	3220606CLF
1/2"	3220808C	3220808CLF
3/4"	3221212C	---

¹ Latón libre de plomo <=0.25% plomo; aleación CA2745; aleación C46400.

² Cumple con: Safe Water Drinking Act (SWDA) establecida el 4 de Enero del 2014; California AB1953; Cumple con normas RoHS.

³ Rosca NPT.

⁴ La forma del producto puede variar.

Codos

Codo a 90° Rosca Macho NPTF



Macho NPTF	Latón # de Parte
1/8"	1690202C
1/4"	1690404C
3/8"	1690606C
1/2"	1690808C



Codo a 90° Rosca Hembra NPTF

Hembra NPTF	Latón # de Parte
1/8"	3020202C
1/4"	3020404C
3/8"	3020606C
1/2"	3020808C
3/4"	3021212C



• Referencia SAE 130238.

Codo a 90° Macho x Hembra

Hembra NPTF	Macho NPTF	Latón # de Parte	Latón Libre de Plomo ^{1,2} # de Parte
1/8"	1/8"	3040202C	3040202CLF
1/4"	1/8"	3040402C	---
	1/4"	3040404C	3040404CLF
3/8"	1/4"	3040604C	---
	3/8"	3040606C	3040606CLF
1/2"	3/8"	3040806C	---
	1/2"	3040808C	3040808CLF
3/4"	1/2"	3041208C	---
	3/4"	3041212C	---



• Referencia SAE 130239.

¹ Latón libre de plomo <=0.25% plomo; aleación CA2745; aleación C46400.
² Cumple con: Safe Water Drinking Act (SWDA) establecida el 4 de Enero del 2014; California AB1953; Cumple con normas RoHS.
³ Rosca NPT.
⁴ La forma del producto puede variar.

Codo a 45° Macho x Hembra

Hembra NPTF	Macho NPTF	Latón # de Parte
1/8"	1/8"	3060202C
1/4"	1/4"	3060404C
3/8"	3/8"	3060606C
1/2"	1/2"	3060808C
3/4"	3/4"	3061212C



• Referencia SAE 130339.

Cruceta Hembra de Rosca Tubo

Tamaño Hembra NPTF	Latón # de Parte
1/8"	2280202C
1/4"	2280404C
3/8"	2280606C
1/2"	2280808C



Conexiones de Latón con Barbas para Manguera

Espiga Macho Rosca NPTF



H

D.I. Manguera	Macho NPTF	Latón # de Parte	Latón Libre de Plomo ² # de Parte	Acero Inoxidable 316 ¹ # de Parte
1/8"	1/8"	1020202C	---	1020202SS
	1/4"	1020204C	---	---
3/16"	1/8"	1020302C	1020302CLF	1020302SS
	1/4"	1020304C	---	1020304SS
1/4"	1/8"	1020402C	1020402CLF	1020402SS
	1/4"	1020404C	1020404CLF	1020404SS
	3/8"	1020406C	---	1020406SS
	1/2"	1020408C	---	---
5/16"	1/8"	1020502C	1020502CLF	1020502SS
	1/4"	1020504C	1020504CLF	1020504SS
	3/8"	1020506C	---	1020506SS
3/8"	1/8"	1020602C	1020602CLF	1020602SS
	1/4"	1020604C	1020604CLF	1020604SS
	3/8"	1020606C	1020606CLF	1020606SS
	1/2"	1020608C	1020608CLF	1020608SS
	3/4"	1020612C	---	---
1/2"	1/4"	1020804C	1020804CLF	1020804SS
	3/8"	1020806C	1020806CLF	1020806SS
	1/2"	1020808C	1020808CLF	1020808SS
	3/4"	1020812C	---	1020812SS
5/8"	3/8"	1021006C	---	1021006SS
	1/2"	1021008C	1021008CLF	1021008SS
	3/4"	1021012C	---	1021012SS
3/4"	3/8"	1021206C	---	---
	1/2"	1021208C	1021208CLF	1021208SS
	3/4"	1021212C	1021212CLF	1021212SS
1"	1/2"	1021608C	---	---
	3/4"	1021612C	---	1021612SS
	1"	1021616C	---	1021616SS ³
	1-1/4"	1021620C	---	---
1-1/4"	3/4"	1022012C	---	---
	1"	1022016C	---	---
1-1/2"	1"	1022416C	---	---
	1-1/4"	1022420C	---	---

¹ Rosca NPT.

² Latón libre de plomo <=0.25% plomo; aleación C2745 certificada NSF®/ANSI 61.

³ Fundición de acero inoxidable 316.

Espiga Macho Rosca NPTF XL

Características:

- Vástago extra largo con barbas adicionales para mejor agarre de abrazaderas.
- Permite la instalación de dos abrazaderas.
- Fabricación de latón C360.
- 250 PSI a 72°F (22°C).
- 150 PSI a -40°F a 160°F (-40°C a 71°C).



D.I. Manguera	Macho NPTF	# de Parte	# de Barbas	OAL	Hex	Longitud de Barba
3/4"	1"	1021216C	4	2.55"	1-3/8"	1.19"
1-1/4" XL	3/4"	1022012XL	7	2.74"	1-3/8"	1.63"
1-1/4" XL	1"	1022016XL	7	2.98"	1-3/8"	1.63"
1-1/4" XL	1-1/4"	1022020XL	7	3.19"	1-3/4"	1.63"
1-1/2" XL	1"	1022416XL	8	3.38"	1-9/16"	1.88"
1-1/2" XL	1-1/4"	1022420XL	8	3.44"	1-3/4"	1.88"



Conexiones de Latón con Barbas para Manguera

Espiga Macho Rosca BSPT

D.I. Manguera	Rosca BSPT	Latón # de Parte
1/4"	1/8"	1020402BSPT
	1/4"	1020404BSPT
3/8"	1/4"	1020604BSPT
	3/8"	1020606BSPT
	1/2"	1020608BSPT
1/2"	3/8"	1020806BSPT
	1/2"	1020808BSPT
3/4"	3/4"	1021212BSPT
1"	1"	1021616BSPT



Macho NPTF Giratorio x Barbas para Manguera

D.I. Manguera	Macho NPTF	Latón # de Parte
1/4"	1/8"	1030402C
	1/4"	1030404C
	3/8"	1030406C
5/16"	1/4"	1030504C
3/8"	1/4"	1030604C
	3/8"	1030606C
1/2"	3/8"	1030806C
	1/2"	1030808C
5/8"	1/2"	1031008C
3/4"	1/4"	1031204C
	1/2"	1031208C
	3/4"	1031212C
1"	1-11-1/2"	1031616C



H

NOTA: La conexión giratoria es para conveniencia solamente, no utilice como giratoria constante. Presión de operación a **80 PSI**.

Macho NPTF x Espiga para Abrazadera

D.I. Manguera	Macho NPTF	Latón # de Parte
1/4"	1/8"	268B0402
	1/4"	268B0404
5/16"	1/8"	268B0502
	1/4"	268B0504
3/8"	1/8"	268B0602
	1/4"	268B0604
	3/8"	268B0606
1/2"	3/8"	268B0806
	1/2"	268B0808
5/8"	1/2"	268B1008
3/4"	1/2"	268B1208
	3/4"	268B1212



Hembra NPTF x Barbas para Manguera

D.I. Manguera	Hembra NPTF	Latón # de Parte	Latón Libre de Plomo ² # de Parte	Acero Inoxidable 303 # de Parte
1/8"	1/8"	1040202C	---	---
	1/4"	1040204C	---	---
3/16"	1/8"	1040302C	---	---
	1/4"	1040304C	---	---
1/4"	1/8"	1040402C	---	---
	1/4"	1040404C	1040404CLF	1040404SS
	3/8"	1040406C	---	---
	1/2"	1040408C	---	---
5/16"	1/8"	1040502C	---	---
	1/4"	1040504C	---	---
	3/8"	1040506C	---	---
3/8"	1/8"	1040602C	---	---
	1/4"	1040604C	1040604CLF	1040604SS
	3/8"	1040606C	1040606CLF	1040606SS
	1/2"	1040608C	1040608CLF	---
	3/4"	1040612C	---	---
1/2"	1/4"	1040804C	---	---
	3/8"	1040806C	---	---
	1/2"	1040808C	1040808CLF	1040808SS
	3/4"	1040812C	---	---
5/8"	3/8"	1041006C	---	---
	1/2"	1041008C	---	---
	3/4"	1041012C	---	---
3/4"	1/2"	1041208C	---	---
	3/4"	1041212C	---	---
1"	3/4"	1041612C	---	---
	1"	1041616C	1041616CLF	---
1-1/4"	1"	1042016C	---	---



Latón



Acero Inoxidable 303

H

¹ Roscas NPT.

² Latón libre de plomo <=0.25% plomo; aleación C2745 certificada NSF®/ANSI 61.

Hembra NPSM Giratoria x Barbas para Manguera (Asiento de Bola)

D.I. Manguera	Hembra NPSM	Latón # de Parte
1/8"	1/8"	1240202K
3/16"	1/8"	1240302K
	1/4"	1240304K
1/4"	1/8"	1240402K
	1/4"	1240404K
	3/8"	1240406K
5/16"	1/4"	1240504K
	3/8"	1240506K
3/8"	1/4"	1240604K
	3/8"	1240606K
	1/2"	1240608K
1/2"	3/8"	1240806K
	1/2"	1240808K
3/4"	3/4"	1241212K



Hembra NPSM Giratoria x Barbas para Manguera (Asiento de Empaque)

D.I. Manguera	Hembra NPSM	Latón # de Parte
1/8"	1/8"	1260202C
3/16"	1/8"	1260302C
	1/4"	1260304C
1/4"	1/8"	1260402C
	1/4"	1260404C
	3/8"	1260406C
5/16"	1/4"	1260504C
	1/4"	1260604C
3/8"	3/8"	1260606C
	1/2"	1260608C
	3/8"	1260806C
1/2"	1/2"	1260808C
	3/4"	1261212C



NOTA: Incluye arandela de neopreno duro 80.

Uniones de Manguera (Splicers)

D.I. Manguera	Latón Libre de Plomo ¹ # de Parte	Latón # de Parte
1/8"	---	1780202C
3/16"	---	1780303C
1/4" x 1/8"	---	1780402C
1/4"	1780404CLF	1780404C
5/16"	---	1780505C
3/8" x 1/4"	---	1780604C
3/8"	1780606CLF	1780606C
1/2 x 1/4"	---	1780804C
1/2" x 3/8"	---	1780806C
1/2"	1780808CLF	1780808C
5/8" x 3/8"	---	1781006C
5/8" x 1/2"	---	1781008C
5/8"	---	1781010C
3/4" x 1/2"	---	1781208C
3/4"	---	1781212C
1" x 3/4"	---	1781612C
1"	---	1781616C



H



¹ Latón libre de plomo <=0.25% plomo; aleación C2745 certificada NSF®/ANSI 61.

Codo 90° - Espiga x Macho Rosca NPTF



D.I. Manguera	Rosca NPTF	Latón # de Parte	Latón Libre de Plomo ^{2,3} # de Parte	Acero Inoxidable 316 ¹ # de Parte
3/16"	1/8"	1290302C	---	---
1/4"	1/8"	1290402C	---	1290402SS
	1/4"	1290404C	1290404CLF	1290404SS
	3/8"	1290406C	---	---
5/16"	1/8"	1290502C	---	---
	1/4"	1290504C	---	---
	3/8"	1290506C	---	---
3/8"	1/8"	1290602C	---	---
	1/4"	1290604C	1290604CLF	1290604SS
	3/8"	1290606C	1290606CLF	1290606SS
	1/2"	1290608C	---	---
1/2"	1/4"	1290804C	---	1290804SS
	3/8"	1290806C	---	1290806SS
	1/2"	1290808C	---	1290808SS
5/8"	3/8"	1291006C	---	---
	1/2"	1291008C	---	---
3/4"	1/2"	1291208C	---	1291208SS
	3/4"	1291212C	---	1291212SS
1"	3/4"	1291612C	---	---
	1"	1291616C	---	---

¹ Piezas de acero inoxidable 316 tienen roscas NPT.

² Latón libre de plomo <=0.25% plomo, aleación CA2745; aleación C46400.

³ Rosca NPT.

Codo 90° Espiga x Hembra Rosca NPTF



D.I. Manguera	Rosca NPTF	Latón # de Parte
1/4"	1/8"	1340402C
	1/4"	1340404C
3/8"	1/4"	1340604C
	3/8"	1340606C
1/2"	1/4"	1340804C
	3/8"	1340806C
	1/2"	1340808C
3/4"	3/4"	1341212C

Codo 90° Unión



D.I. Manguera	Latón # de Parte	Acero Inoxidable 304 # de Parte
1/8"	1770202C	1770202SS
3/16"	1770303C	---
1/4" x 1/8"	1770402C	---
1/4"	1770404C	1770404SS
5/16"	1770505C	---
3/8" x 1/4"	1770604C	---
3/8"	1770606C	1770606SS
1/2" x 3/8"	1770806C	---
1/2"	1770808C	1770808SS
5/8"	1771010C	---
3/4" x 1/2"	1771208C	---
3/4"	1771212C	---

Uniones con Barbas para Manguera

Tee Unión

D.I. Manguera	Latón # de Parte	Latón Libre de Plomo # de Parte	Acero Inoxidable 304 # de Parte
1/8"	1790202C	---	---
3/16"	1790303C	---	---
1/4" x 1/8"	1790402C	---	---
1/4"	1790404C	1790404CLF	1790404SS
5/16"	1790505C	---	---
3/8" x 1/4"	1790604C ¹	---	---
3/8" x 1/4"	1790604BARB	---	---
3/8"	1790606C	1790606CLF	1790606SS
1/2" x 3/8"	1790806C	---	---
1/2"	1790808C	---	1790808SS
5/8"	1791010C	---	---
3/4" x 1/2"	1791208C	---	---
3/4"	1791212C	---	---
1"	1791616C	---	---

¹ El extremo de ramificación tiene Rosca Macho NPT 1/4"-18.



Latón



Latón con macho NPTF



Latón libre de plomo



Acero inoxidable 304



Codo 45° Macho NPTF x Barbas para Manguera

D.I. Manguera	Macho NPTF	Latón # de Parte
1/4"	1/8"	1390402C
	1/4"	1390404C
3/8"	1/8"	1390602C
	1/4"	1390604C
	3/8"	1390606C
1/2"	1/4"	1390804C
	3/8"	1390806C
	1/2"	1390808C
3/4"	1/2"	1391208C



Macho 45° SAE x Barbas para Manguera

D.I. Manguera	D.E. Tubo	Macho UNF	Latón # de Parte
3/16"	1/4"	7/16"-20	1420307C
1/4"	1/4"	7/16"-20	1420407C
	3/8"	5/8"-18	1420410C
5/16"	5/16"	1/2"-20	1420508C
3/8"	3/8"	5/8"-18	1420610C
	1/2"	3/4"-16	1420612C
1/2"	1/2"	3/4"-16	1420812C



Hembra 45° SAE/37° JIC Giratoria x Barbas para Manguera



D.I. Manguera	D.E. Tubo	Hembra UNF	Latón # de Parte
3/16"	1/4"	7/16"-20	1430307K
1/4"	1/4"	7/16"-20	1430407K
	5/16"	1/2"-20	1430407KLF ¹
5/16"	5/16"	1/2"-20	1430408K
3/8"	1/2"	3/4"-16	1430508K
1/2"	1/2"	3/4"-16	1430612K
	5/8"	7/8"-14	1430812K
			1430814K

¹ Latón libre de plomo <=0.25% plomo; aleación C2745 certificada NSF®/ANSI 61.

Hembra 45° SAE Giratoria x Barbas para Manguera

H



D.I. Manguera	D.E. Tubo	Hembra UNF	Latón # de Parte
3/16"	3/16"	3/8"-24	1440306K
1/4"	3/8"	5/8"-18	1440410K
5/16"	3/8"	5/8"-18	1440510K
3/8"	3/8"	5/8"-18	1440610K
1/2"	1/2"	3/4"-16	1440812K
3/4"	3/4"	1-1/16"-14	1441217K ¹

¹ Muesca en la tuerca para identificación SAE.

Hembra 37° JIC Giratoria x Barbas para Manguera



D.I. Manguera	D.E. Tubo	Hembra UNF	Latón # de Parte
3/8"	3/8"	9/16"-18	1450609K
3/4"	3/4"	1-1/16"-12	1451217K

Hembra PTF-SAE Corta Giratoria x Barbas para Manguera¹



D.I. Manguera	Hembra PTF-SAE Corto	Latón # de Parte
1/4"	1/4"	1050404C
	3/8"	1050406C
5/16"	1/4"	1050504C
	3/8"	1050604C
3/8"	3/8"	1050606C
	1/2"	1050806C
1/2"	1/2"	1050808C
	3/8"	1051008C
5/8"	1/2"	1051008C
3/4"	1/4"	1051204C
	1/2"	1051208C

¹ La conexión giratoria es para conveniencia solamente, no utilice como giratoria constante. Presión de operación a **80 PSI**.



Férulas de Latón

Férulas para Aire

Latón # de Parte	Cant. por Caja	D.I. Férula	Largo Férula	Tam. Aguj. Extremo	Calibre Metal	# Parte Stnd. Ind.	Dado Acostillado*	Dado Liso*
BFM478	50	.478"	11/16"	21/64"	.024"	4750	R41	P41/P42
BFM500	50	.500"	1"	11/32"	.024"	7322	R40	P40
BFM525	50	.525"	1"	3/8"	.024"	7323	R39	P39
BFM531	50	.531"	1"	7/16"	.024"	7324	R39	P39
BFM562	50	.562"	1"	7/16"	.024"	7325	R37	P38
BFM593	50	.593"	1"	7/16"	.024"	7326	R36	P37
BFM625	50	.625"	1"	7/16"	.024"	7327	R35	P36
BFM656	50	.656"	1"	7/16"	.024"	7328	R34	P35
BFM687	50	.687"	1"	1/2"	.024"	7329	R33	P34
BFM718	50	.718"	1"	5/8"	.024"	7330	R31	P32
BFM718B	50	.718"	1"	1/2"	.024"	7330B	R31	P32
BFM750	50	.750"	1"	5/8"	.024"	7331	R30	P31
BFM750B	50	.750"	1"	1/2"	.024"	7331B	R30	P31
BFM781	50	.781"	1"	5/8"	.024"	7332	R29	P30
BFM781B	50	.781"	1"	1/2"	.024"	7332B	R29	P30
BFM812	50	.812"	1"	5/8"	.024"	7333	R28	P29
BFL380	50	.380"	1/2"	17/64"	.016"	622	R44	P45
BFL400	50	.400"	15/32"	17/64"	.020"	619	R44	P44
BFL410	50	.410"	1/2"	17/64"	.016"	620	R43	P44
BFL450	50	.450"	9/16"	11/32"	.016"	769	R41	P42
BFL500	50	.500"	1/2"	11/32"	.016"	624	R40	P41
BFL525	50	.525"	1/2"	11/32"	.016"	625	R39	P40
BFL548	50	.548"	31/64"	3/8"	.015"	626	R38	P39
BFL564	50	.564"	3/4"	3/8"	.019"	3588	R37	P38
BFL575	50	.575"	31/64"	15/32"	.019"	KK	R37	P38
BFL600	50	.600"	1/2"	1/2"	.019"	JJ	R36	P37
BFL625	50	.625"	1/2"	1/2"	.019"	II	R35	P36
BFL650	50	.650"	1/2"	1/2"	.019"	HH	R34	P35
BFL675	50	.675"	33/64"	1/2"	.019"	GG	R34	P34
BFL725	50	.725"	17/32"	1/2"	.019"	EE	R31	P32
BFL750	50	.750"	17/32"	1/2"	.019"	DD	R30	P32
BFL775	50	.775"	17/32"	1/2"	.016"	CC	R31	P31



BFM



BFL



P29



R28

* Estos dados son para usarse con las máquinas prensadoras de férulas 5111A y 1765A.

Otros tamaños están disponibles bajo pedido.

* Se vende solo en cantidades por caja.



Férulas para Fluidos



BFMW

Latón # de Parte	Cant. por Caja	D.I. Férula	Largo Férula	Tam. Aguj. Extremo	Calibre Metal	# Parte Stnd.Ind.	Dado Acostillado*	Dado Liso*
BF800	25	.800"	.844"	.688"	.024"	---	R28	P29
BF825	25	.825"	.844"	.688"	.024"	---	R27	P28
BF850	25	.850"	.568"	.688"	.019"	Z	R26	P27
BFW875	25	.875"	.844"	.688"	.024"	7244A	R25	P26
BFW900	25	.900"	.844"	.688"	.024"	5029A	R24	P25
BFW925	25	.925"	.840"	.690"	.025"	7113	R23	P24
BFW975	25	.975"	.844"	.688"	.024"	5028A	R21	P22
BFW1025	25	1.025"	.844"	.693"	.024"	7114A	R19	P20
BFW1175	25	1.175"	.844"	.875"	.024"	7088A	R13	P14
BFMW1050	25	1.050"	.625"	.750"	.025"	3605	R18	P19
BFMW1100	25	1.100"	.843"	.812"	.023"	5027	R16	P17
BFMW1150	25	1.150"	.844"	.880"	.024"	7104A	R15	P15
BFMW1225	25	1.225"	.875"	.875"	.025"	875-K	R11	P12
BFMW1275	25	1.275"	.875"	1.000"	.025"	875-1	R9	P10
BFMW1400	25	1.400"	.687"	1.120"	.020"	D	R4	P5
BFMW1500	25	1.500"	.875"	1.120"	.025"	1500	---	P1

* Estos datos son para usarse con las máquinas prensadoras de férulas 5111A y 1765A. Otros tamaños están disponibles bajo pedido.

* Se vende solo en cantidades por caja.

Prensa Manual para Férula de Latón

Aplicación:

- Prensa todas las férulas mostradas en la página anterior.

Características:

- Cada dado está formado por cuatro segmentos y sus números de parte corresponden a los mostrados en las tablas de las férulas.
- Los dados se suministran con superficie lisa o acostillada.
- La prensa no incluye los dados.
- Altura: con palanca levantada 27".
- Base: 8" x 3".
- Cuerpo: 7-3/8".
- Peso: 25 lbs. (11.4 Kg.).



1
2
3



de Parte

5111A

Prensa Neumática para Férula de Latón

Aplicación:

- El ensamble de manguera, conexión y férula en grandes cantidades facilita con esta unidad neumática.

Características:

- El switch de pedal permite usar ambas manos, reduce la fatiga y acelera la producción.
- Unidad completa con cilindro neumático, prensa sin dados, mangueras de conexión y válvulas de control necesarias.
- Lista para su instalación en un banco de trabajo.
- Prensa todas las férulas mostradas en la página anterior.
- Peso: 91 lbs. (41.3 Kg.)

de Parte

1765A

Números de parte de dados para férulas y prensas 1765A y 5111A en página anterior.

Prensa para Férulas de Diámetro Pequeño

Características:

- Prensa # 855 con 5 dados para D.E. de manguera desde 31/64" (0.484") hasta 45/64" (0.703").
- Prensa # 855A con 5 dados para D.E. de manguera desde 28/64" (0.437") hasta 43/64" (0.671").
- Dados opcionales para D.E. de hasta 52/64".
- Proporciona la ventaja de prensar como una "gran herramienta" a un mucho menor costo.
- Resistente, portátil y fácil de usar.
- Peso prensa # 855: 10 lbs. (4.5 Kg.).
- Peso prensa # 855A: 10 lbs. (4.5 Kg.).

de Parte Prensa

855
855A



Dados de Reemplazo

D.I. Dado	D.E. Manguera		Dado # de Parte	Prensa # 855	Prensa # 855A
	desde	hasta			
.375"	.385"	.406"	856-10	Opcional	Opcional
.437"	.447"	.468"	856-7	Opcional	Estándar
.484"	.490"	.520"	856-4	Estándar	Estándar
.531"	.540"	.562"	856-3	Estándar	Estándar
.578"	.590"	.625"	856-2	Estándar	Estándar
.625"	.640"	.671"	856-1	Estándar	Estándar
.687"	.690"	.710"	856-5	Estándar	Opcional
.750"	.760"	.781"	856-8	Opcional	Opcional
.812"	.820"	.843"	856-9	Opcional	Opcional



Prensa para Férulas de Diámetro Grande - Modelo 860

(Se vende sin dados)

Características:

- Para prensar mangueras D.I. de 1/2" a 1" con grandes D.E. de 11/16" a 1-1/2".
- Prensa férulas estándar de latón o de aluminio.
- Ordene los dados por separado para cada diámetro de manguera.
- Peso: 10 lbs. (4.5 Kg.)

de Parte Prensa

860

Dados

D.E. Manguera/ Dimensión Crimpado Finalizado	Dado # de Parte
11/16"	861-22
23/32"	861-23
3/4"	861-24
25/32"	861-25
13/16"	861-26
27/32"	861-27
7/8"	861-28
29/32"	861-29
15/16"	861-30
31/32"	861-31
1"	861-32
1-1/32"	861-33
1-1/16"	861-34
1-1/8"	861-36
1-3/16"	861-38
1-1/4"	861-40
1-5/16"	861-42
1-3/8"	861-44
1-7/16"	861-46
1-1/2"	861-48



Conexiones Push-On

- Se utilizan únicamente con mangueras Lok-On (Estilo Push-On).
- No requiere abrazaderas o férulas para instalarse.
- Se sujeta firmemente a la manguera cuando se empuja totalmente hacia adentro, con el extremo de la manguera completamente sellado por la tapa de plástico.



Macho NPTF x Barbas para Manguera



Latón



Tapa de latón



Acero inoxidable 303

D.I. Manguera	Macho NPTF	Latón # de Parte	Con Tapa de Latón # de Parte	Latón Libre de Plomo ¹ # de Parte
1/4"	1/8"	2720402C	2720402CBC	2720402CLF
	1/4"	2720404C	2720404CBC	2720404CLF
	3/8"	2720406C	2720406CBC	---
5/16"	1/8"	2720502C	---	---
	1/4"	2720504C	---	---
3/8"	1/8"	2720602C	2720602CBC	---
	1/4"	2720604C	2720604CBC	2720604CLF
	3/8"	2720606C	2720606CBC	2720606CLF
	1/2"	2720608C	2720608CBC	---
1/2"	3/4"	2720612C	2720612CBC	---
	1/4"	2720804C	2720804CBC	---
	3/8"	2720806C	2720806CBC	2720806CLF
	1/2"	2720808C	2720808CBC	2720808CLF
5/8"	3/4"	2720812C	2720812CBC	---
	3/8"	2721006C	2721006CBC	---
	1/2"	2721008C	2721008CBC	---
3/4"	3/4"	2721012C	2721012CBC	---
	1/2"	2721208C	2721208CBC	---
	3/4"	2721212C	2721212CBC	---
1"	3/4"	2721612C	---	---
	1"	2721616C ²	---	---

D.I. Manguera	Macho NPT	Acero Inoxidable 303 # de Parte
1/4"	1/8"	2720402SS
	1/4"	2720404SS
3/8"	1/4"	2720604SS
	3/8"	2720606SS
1/2"	1/4"	2720804SS
	3/8"	2720806SS
	1/2"	2720808SS
3/4"	1/2"	2721208SS
	3/4"	2721212SS
1"	1"	2721616SS

¹ Latón libre de plomo <=0.25% plomo; aleación C2745 certificada NSF®/ANSI 61.

NOTA: Vea la página 345 para conexiones Push-On con roscas para manguera de jardín.

Macho NPTF Giratorio x Barbas para Manguera



D.I. Manguera	Macho NPTF	Latón # de Parte
1/4"	1/8"	2710402C
	1/4"	2710404C
3/8"	1/4"	2710604C
	3/8"	2710606C
1/2"	3/8"	2710806C
	1/2"	2710808C
3/4"	3/4"	2711212C

NOTA: La conexión giratoria es para conveniencia solamente, no utilice como giratoria constante. Presión de operación a **80 PSI**.



Conexiones Push-On

- Se utilizan únicamente con mangueras Lok-On (Estilo Push-On).
- No requiere abrazaderas o férulas para instalarse.
- Se sujeta firmemente a la manguera cuando se empuja totalmente hacia adentro, con el extremo de la manguera completamente sellado por la tapa de plástico.



Codo 90° Macho NPTF x Barbas para Manguera

D.I. Manguera	Macho NPTF	Latón # de Parte
1/4"	1/8"-27	2730402C
	1/4"-18	2730404C
3/8"	1/8"-27	2730602C
	1/4"-18	2730604C
	3/8"-18	2730606C
1/2"	3/8"-18	2730806C
	1/2"-14	2730808C
3/4"	1/2"-14	2731208C
	3/4"-14	2731212C



Hembra NPTF x Barbas para Manguera

Característica:

- Vea la página 345 para conexiones push-on con roscas para manguera de jardín.

D.I. Manguera	Hembra NPTF	Latón # de Parte
1/4"	1/8"	2740402C
		2740402CBC ¹
	1/4"	2740404C
		2740404CBC ¹
5/16"	3/8"	2740406C
		2740406CBC ¹
	1/8"	2740502C
		2740504C
3/8"	1/8"	2740602C
		2740602CBC ¹
	1/4"	2740604C
		2740604CBC ¹
	3/8"	2740606C
		2740606CBC ¹
1/2"	1/2"	2740608C
	3/4"	2740612C
	1/4"	2740804C
		2740804CBC ¹
	3/8"	2740806C
		2740806CBC ¹
5/8"	1/2"	2740808C
		2740808CBC ¹
	3/4"	2740812C
		2740812CBC ¹
3/4"	3/8"	2741006C
		2741008C
	1/2"	2741008CBC ¹
		2741012C
1"	1/2"	2741208C
		2741212C
	3/4"	2741212CBC ¹
		1"
	1"	2741616C



Con tapa de latón

¹ Con tapa de latón.



Conexiones Push-On

- Se utilizan únicamente con mangueras Lok-On (Estilo Push-On).
- No requiere abrazaderas o férulas para instalarse.
- Se sujeta firmemente a la manguera cuando se empuja totalmente hacia adentro, con el extremo de la manguera completamente sellado por la tapa de plástico.



Hembra NPSM Giratoria x Barbas para Manguera (Asiento de Bola)



Tapa de latón

D.I. Manguera	Hembra NPSM	Latón # de Parte
1/4"	1/8"	2780402C 2780402CBC ¹
	1/4"	2780404C 2780404CBC ¹
	3/8"	2780406C 2780406CBC ¹
3/8"	1/4"	2780604C 2780604CBC ¹
	3/8"	2780606C 2780606CBC ¹
	1/2"	2780608C 2780808C 2780808CBC ¹
1/2"	1/2"	2780812C 2780812CBC ¹
	3/4"	2781012C 2781212C
5/8"	3/4"	2781012C 2781212C
3/4"	3/4"	2781212CBC ¹

¹ Con tapa de latón.

Hembra NPSM Giratoria x Barbas para Manguera (Asiento de Empaque)



Tapa de latón

D.I. Manguera	Hembra NPSM	Latón # de Parte
1/4"	1/8"	2800402C 2800402CBC ¹
	1/4"	2800404C 2800404CBC ¹
3/8"	1/4"	2800604C 2800604CBC ¹
	3/8"	2800606C 2800606CBC ¹
	1/2"	2800608C 2800608CBC ¹
1/2"	1/2"	2800808C 2800808CBC ¹
	1/2"	2801008C 2801212C
3/4"	3/4"	2801212CBC ¹

¹ Con tapa de latón.

NOTA: Incluye una arandela de neopreno duro 80.

Unión para Manguera



Tapa de latón

D.I. Manguera	Latón # de Parte	Acero Inoxidable # de Parte
1/4"	2960404C 2960404CBC ¹	2960404SS ---
	2960505C	---
3/8"	2960606C 2960606CBC ¹	2960606SS ---
	2960808C 2960808CBC ¹	2960808SS ---
5/8"	2961010C 2961010CBC ¹	---
	2961212C 2961212CBC ¹	---
1"	2961616C	---

¹ Con tapa de latón.

NOTA: Para uniones Tuff-Lite® de nylon o polipropileno, vea la página 363.



Conexiones Push-On

- Se utilizan únicamente con mangueras Lok-On (Estilo Push-On).
- No requiere abrazaderas o férulas para instalarse.
- Se sujeta firmemente a la manguera cuando se empuja totalmente hacia adentro, con el extremo de la manguera completamente sellado por la tapa de plástico.



Conexiones para Manguera de Jardín Macho Lok-On

D.I. Manguera	Rosca GHT	Latón # de Parte
1/2"	3/4"	5720812C
5/8"	3/4"	5721012C
3/4"	3/4"	5721212C



Conexiones para Manguera de Jardín Hembra Giratoria Lok-On

D.I. Manguera	Rosca GHT	Latón # de Parte
1/2"	3/4"	5740812C
5/8"	3/4"	5741012C
3/4"	3/4"	5741212C



H

Ensamble de Conexiones para Manguera de Jardín

Característica:

- Incluye arandela, # de parte 5911212W en página 309.

D.I. Manguera	Rosca GHT	Latón # de Parte
1/2"	3/4"	5750808K
5/8"	3/4"	5751010K
3/4"	3/4"	5751212K



Intercambio de Medida Rosca SAE a Rosca UNF

Número Rosca SAE	D.E. Tubo SAE	Medida Rosca UNF	Número Rosca SAE	D.E. Tubo SAE	Medida Rosca UNF
02	1/8"	5/16" - 24	07	7/16"	11/16" - 24
03	3/16"	3/8" - 24	08	1/2"	3/4" - 16
04	1/4"	7/16" - 20	10	5/8"	7/8" - 14
05	5/16"	1/2" - 20	12	3/4"	1-1/16"-14
06	3/8"	5/8" - 18	---	---	---

Conexión Macho 45° SAE x Barbas para Manguera

D.I. Manguera	D.E. Tubo	Macho UNF	Latón # de Parte
1/4"	1/4"	7/16"-20	2820407C 2820407CBC ²
	5/16"	1/2"-20	2820408C 2820408CBC ²
3/8"	3/8"	5/8"-18 ¹	2820610C 2820610CBC ²
1/2"	1/2"	3/4"-16	2820812C 2820812CBC ²
5/8"	5/8"	7/8"-14	2821014C 2821014CBC ²
3/4"	3/4"	1-1/16"-14 ¹	2821217C 2821217CBC ²



Tapa de latón

¹ Muesca en la tuerca para identificación SAE.

² Con tapa de latón.



Conexiones Push-On

- Se utilizan únicamente con mangueras Lok-On (Estilo Push-On).
- No requiere abrazaderas o férulas para instalarse.
- Se sujeta firmemente a la manguera cuando se empuja totalmente hacia adentro, con el extremo de la manguera completamente sellado por la tapa de plástico.



Hembra 45° SAE Giratoria x Barbas para Manguera

Características:

- Muesca en la tuerca para identificación SAE.
- Tabla de intercambio de rosca SAE a UNF en la página anterior



Tapa de latón

D.I. Manguera	D.E. Tubo	Hembra UNF	Latón # de Parte
1/4"	3/8"	5/8"-18	2840410C
			2840410CBC ¹
5/16"	3/8"	5/8"-18	2840510C
3/8"	3/8"	5/8"-18	2840610C
			2840610CBC ¹
3/4"	3/4"	1-1/16"-14	2841217C
			2841217CBC ¹

¹ Con tapa de latón.

Intercambio de Rosca JIC a Rosca UNF

Número Rosca JIC	D.E. Tubo JIC	Medida Rosca UNF	Número Rosca JIC	D.E. Tubo JIC	Medida Rosca UNF
02	1/8"	5/16" - 24	12	3/4"	1-1/16" - 12
03	3/16"	3/8" - 24	14	7/8"	1-3/16" - 12
04	1/4"	7/16" - 20	16	1"	1-5/16" - 12
05	5/16"	1/2" - 20	20	1-1/4"	1-5/8" - 12
06	3/8"	9/16" - 18	24	1-1/2"	1-7/8" - 12
08	1/2"	3/4" - 16	28	1-3/4"	2-1/4" - 12
10	5/8"	7/8" - 14	32	2"	2-1/2" - 12



Macho JIC 37° x Barbas para Manguera



Tapa de latón

D.I. Manguera	D.E. Tubo	Macho UNF	Latón # de Parte
1/4"	1/4"	7/16"-20	2860407C
	5/16"	1/2"-20	2860407CBC ²
	3/8"	9/16"-18	2860408C
3/8"	3/8"	9/16"-18	2860409C
			2860409CBC ²
1/2"	1/2"	3/4"-16	2860609C
			2860609CBC ²
5/8"	5/8"	7/8"-14	2860812C
			2860812CBC ²
3/4"	3/4"	1-1/16"-12	2861014C
			2861014CBC ²
			2861217C ¹
			2861217CBC ^{1,2}

¹ Muesca en la tuerca para identificación SAE.

² Rosca UN.

Conexiones Push-On

- Se utilizan únicamente con mangueras Lok-On (Estilo Push-On).
- No requiere abrazaderas o férulas para instalarse.
- Se sujeta firmemente a la manguera cuando se empuja totalmente hacia adentro, con el extremo de la manguera completamente sellado por la tapa de plástico.



Hembra 45° SAE/37° JIC Giratoria x Barbas para Manguera

D.I. Manguera	D.E. Tubo	Hembra UNF	Latón # de Parte	Latón Libre de Plomo ¹ # de Parte
1/4"	1/4"	7/16"-20	2870407C	2870407CLF
			2870407CBC ²	---
	5/16"	1/2"-20	2870408C	---
3/8"	5/16"	1/2"-20	2870408CBC ²	---
			2870608C	---
	1/2"	3/4"-16	2870612C	---
1/2"	1/2"	3/4"-16	2870612CBC ²	---
			2870812C	---
	5/8"	7/8"-14	2870812CBC ²	---
5/8"	5/8"	7/8"-14	2870814C	---
			2870814CBC ²	---
3/4"	5/8"	7/8"-14	2871014C	---
			2871014CBC ²	---
			2871214C	---
			2871214CBC ²	---



Tapa de plástico



Tapa de latón



Acero inoxidable

D.I. Manguera	D.E. Tubo	Hembra UNF	Acero Inoxidable 303 # de Parte
1/4"	1/4"	7/16"-20	2870407SS
1/2"	1/2"	3/4"-16	2870812SS

¹ Latón libre de plomo <=0.25% plomo; aleación C2745 certificada NSF®/ANSI 61.

² Con tapa de latón.

Hembra 37° JIC Giratoria x Barbas para Manguera

D.I. Manguera	D.E. Tubo	Hembra UNF	Latón # de Parte
1/4"	3/8"	9/16"-18	2880409C
			2880409CBC ¹
5/16"	3/8"	9/16"-18	2880509C
3/8"	3/8"	9/16"-18	2880609C
			2880609CBC ¹
1/2"	3/8"	9/16"-18	2880809C
3/4"	3/4"	1-1/16"-12 ²	2881217C
			2881217CBC ¹
1"	1"	1-5/16"-12 ²	2881621C



Latón



Acero inoxidable 303

¹ Con tapa de latón.

D.I. Manguera	D.E. Tubo	Hembra UNF	Acero Inoxidable 303 # de Parte
3/8"	3/8"	9/16"-18	2880609SS
3/4"	3/4"	1-1/16"-12 ²	2881217SS
1"	1"	1-5/16"-12 ²	2881621SS

² Rosca UN.

Hembra 37° JIC / 45° SAE Giratoria x Codo 90°

D.I. Manguera	D.E. Tubo	Hembra UNF	Acero Zincado # de Parte
1/4"	1/4"	7/16"-20	2890407C ²
			2890407CSAE ¹
3/8"	3/8"	9/16"-18	2890609C ²
		5/8"-18	2890610CSAE ¹
1/2"	1/2"	3/4"-16	2890812C ²
3/4"	3/4"	1-1/16"-12 ³	2891217C ²



¹ Muesca en la tuerca para identificación SAE.

² Rosca JIC, puede sustituir ángulo dual.

³ Rosca UN.



Conexiones Push-On

- Se utilizan únicamente con mangueras Lok-On (Estilo Push-On).
- No requiere abrazaderas o férulas para instalarse.
- Se sujeta firmemente a la manguera cuando se empuja totalmente hacia adentro, con el extremo de la manguera completamente sellado por la tapa de plástico.



Macho SAE Giratorio Abocinado Invertido x Barbas para Manguera



Con tapa de latón

D.I. Manguera	D.E. Tubo	Macho UNF	Latón # de Parte
1/4"	3/16"	3/8"-24	2900406C 2900406CBC ²
	1/4"	7/16"-24 ¹	2900407C 2900407CBC ²
	5/16"	1/2"-20	2900408C 2900408CBC ²
5/16"	5/16"	1/2"-20	2900508C
	3/8"	5/8"-18	2900510C
3/8"	5/16"	1/2"-20	2900608C 2900608CBC ²
	3/8"	5/8"-18	2900610C 2900610CBC ²
	1/2"	3/4"-18 ¹	2900812C 2900812CBC ²
5/8"	5/8"	7/8"-18 ¹	2901014C 2901014CBC ²

¹ Rosca UNS.

² Con tapa de latón.

Hembra SAE Rígido Abocinado Invertido x Barbas para Manguera



D.I. Manguera	D.E. Tubo	Hembra UNF	Latón # de Parte
1/4"	3/16"	3/8"-24	2920406C 2920406CBC ²
	1/4"	7/16"-24 ¹	2920407C 2920407CBC ²
	5/16"	1/2"-20	2920408C 2920408CBC ²
5/16"	5/16"	1/2"-20	2920508C
	3/8"	5/8"-18	2920608C 2920608CBC ²
3/8"	5/16"	1/2"-20	2920610C 2920610CBC ²
	3/8"	5/8"-18	2920610C 2920610CBC ²
	1/2"	3/4"-18 ¹	2920812C 2920812CBC ²

¹ Rosca UNS.

² Con tapa de latón.

Tubo Rígido x Barbas para Manguera



D.I. Manguera	D.E. Tubo	Latón # de Parte	Acero Inoxidable 303 # de Parte
1/4"	3/16"	2940403C	---
		2940403CBC ¹	---
	1/4"	2940404C	2940404SS
		2940404CBC ¹	---
		2940405C	---
5/16"	2940405CBC ¹	---	
	2940606C	2940606SS	
3/8"	3/8"	2940606CBC ¹	---
		2940808C	2940808SS
1/2"	1/2"	2940808CBC ¹	---
		2941010C	---
5/8"	5/8"	2941010CBC ¹	---
		2941212C	2941212SS
3/4"	3/4"	2941212C	2941212SS

² Con tapa de latón.

H



Herramienta para Conexiones Push-On

Características:

- Corta manguera estilo Push-On e inserta la conexión.
- Cuchilla integrada que corta D.I. de 1/4" - 3/4" de manguera sin deshilar.
- Fije y sujete la manguera en el banco de la herramienta y aplique presión ligeramente en la manija para introducir la conexión.
- La herramienta tiene 4 agujeros de diámetro 7/16" para montaje en banco de trabajo.
- La longitud total es de 13 1/2" largo x 2 3/8" ancho x 7" altura.

Instrucciones de Instalación:

1. Corta la manguera a escuadra y sin rebaba.
2. Lubrique la conexión Push-On, la manguera o ambas
3. Inserte la conexión Push-On en la manguera hasta que la primera barba del vástago esté en la manguera.
3. Coloque el extremo de la conexión contra un objeto plano y sujétela manguera a una pulgada del extremo. Empuja con fuerza hasta que el extremo de la manguera esté cubierto por la tapa amarilla.



Medida	# de Parte
1/4" - 3/4"	270AT

Precaución: Las conexiones Push-On se sujetarán correctamente a la manguera Push-On solo cuando se empuje la manguera totalmente hasta el fondo, en el extremo cortado de la manguera oculto por la tapa de plástico amarillo.



H

Herramienta Portátil para Ensamble de Manguera

- Instala conexiones de manguera de 1/4", 5/16" y 3/8"
- Mango ligero, portátil, acolchonado.
- Económico.

de Parte
HHCI



Tapas Amarillas Push-On

- Hecho para conexiones Push-On solamente.
- No requiere de abrazaderas o férulas para instalarse.
- Las conexiones Push-On se sujetarán correctamente a la manguera Push-On solo cuando se empuje la manguera totalmente hasta el fondo, en el extremo cortado de la manguera oculto por la tapa de plástico amarillo.



D.I. Manguera	Plástico # de Parte	Cantidad de Paquete
1/4"	2720400W	100
5/16"	2720500W	100
3/8"	2720600W	100
1/2"	2720800W	100
5/8"	2721000W	50
3/4"	2721200W	50
1"	2721600W	25



Conexiones Reutilizables de Latón

Se recomiendan conexiones reutilizables para aplicaciones con manguera de aire de baja presión. Ofrecen una conexión de manguera más durable y fácil de reparar. Presión máxima de trabajo: 250 PSI a temperatura ambiente (70°F) (21°C).  Precaución: Verifique con exactitud el D.E. y D.I. de la manguera antes de ordenar.

Férula Reutilizable



D.I. Manguera	D.E. Manguera	Latón # de Parte	Acero Inoxidable 303 # de Parte
1/4"	1/2"	1800408F	1800408FSS
	9/16"	1800409F	1800409FSS
	5/8"	1800410F	1800410FSS
5/16"	9/16"	1800509F	1800509FSS
	5/8"	1800510F	1800510FSS
	11/16"	1800511F	---
3/8"	5/8"	1800610F	1800610FSS
	11/16"	1800611F	1800611FSS
	3/4"	1800612F	1800612FSS
1/2"	7/8"	1800814F	1800814FSS
	15/16"	1800815F	1800815FSS
	1"	1800816F	---

Vástago Macho Reutilizable



Latón # de Parte	D.I. Manguera	Rosca NPTF
1820402S	1/4"	1/8"
1820404S		1/4"
1820406S		3/8"
1820504S	5/16"	1/4"
1820506S		3/8"
1820604S	3/8"	1/4"
1820606S		3/8"
1820608S		1/2"
1820804S	1/2"	1/4"
1820806S		3/8"
1820808S		1/2"



Conexiones Reutilizables de Latón

Conexión Macho Reutilizable

D.I. Manguera	D.E. Manguera	Rosca NPTF	Latón # de Parte	Acero Inox. 303 # de Parte		
1/4"	1/2"	1/8"	1834082K	1834082KSS		
	9/16"		1834092K	1834092KSS		
	5/8"		1834102K	1834102KSS		
	1/4"	1/2"	1/4"	1834084K	1834084KSS	
		9/16"		1834094K	1834094KSS	
		5/8"		1834104K	1834104KSS	
		1/2"	1834086K	---		
		9/16"	1834096K	---		
		5/8"	1834106K	---		
5/16"	9/16"	1/4"	1835094K	1835094KSS		
	5/8"		1835104K	1835104KSS		
	11/16"		1835114K	---		
	5/16"	9/16"	3/8"	1835096K	---	
		5/8"		1835106K	---	
		11/16"		1835116K	---	
3/8"	5/8"	1/4"	1836104K	1836104KSS		
	11/16"		1836114K	1836114KSS		
	3/4"		1836124K	1836124KSS		
	3/8"	5/8"	3/8"	1836106K	1836106KSS	
		11/16"		1836116K	1836116KSS	
		3/4"		1836126K	1836126KSS	
		5/8"	1836108K	---		
		11/16"	1836118K	---		
		3/4"	1836128K	---		
1/2"	7/8"	1/4"	1838144K	---		
	15/16"		1838154K	---		
	1"		1838164K	---		
	1/2"	7/8"	3/8"	1838146K	1838146KSS	
		15/16"		1838156K	1838156KSS	
		1"		1838166K	---	
		1/2"	7/8"	1/2"	1838148K	1838148KSS
			15/16"		1838158K	1838158KSS
			1"		1838168K	---



H

Unión de Vástagos

D.I. Manguera	Latón # de Parte
1/4"	1860404S
3/8"	1860606S



Conexiones Reutilizables de Latón



Hembra Giratoria Reutilizable Vástago NPSM

Latón # de Parte	D.I. Manguera	Rosca NPSM
1840404A	1/4"	1/4"-18
1840406A	1/4"	3/8"-18
1840504A	5/16"	1/4"-18
1840604A	3/8"	1/4"-18
1840606A	3/8"	3/8"-18
1840808A	1/2"	1/2"-14

Hembra Giratoria Reutilizable

Latón # de Parte	D.I. Manguera	Rosca NPSM	D.E. Manguera
1854084K	1/4"	1/4"	1/2"
1854094K		1/4"	9/16"
1854104K		1/4"	5/8"
1854086K		3/8"	1/2"
1854096K		3/8"	9/16"
1854106K		3/8"	5/8"
1855094K	5/16"	1/4"	9/16"
1855104K		1/4"	5/8"
1855114K		1/4"	11/16"
1856104K	3/8"	1/4"	5/8"
1856114K		1/4"	11/16"
1856124K		1/4"	3/4"
1856106K		3/8"	5/8"
1856116K		3/8"	11/16"
1856126K		3/8"	3/4"
1858148K	1/2"	1/2"	7/8"
1858158K		1/2"	15/16"
1858168K		1/2"	1"



Unión Reutilizable para Manguera

Latón # de Parte	D.I. Manguera	D.E. Manguera
1870408K	1/4"	1/2"
1870409K		9/16"
1870410K		5/8"
1870610K	3/8"	5/8"
1870611K		11/16"
1870612K		3/4"



H



Ensamble de Manguera para Engrasadora

Características:

- Acoples crimpados de una sola pieza.
- Rosca macho NPT de 1/8"-27, base sólida.
- Manguera de 3/16" de D.I. que excede norma SAE 100R1-AT.
- Para usarse solamente con pistolas de grasa de mano.
- Presión de trabajo **3000 PSI**.
- Opción de resorte de alivio disponible bajo pedido especial.

# de Parte	Largo del Ensamble
GWH0800	8"
GWH1200	12"
GWH1200R ¹	12"
GWH1800	18"
GWH1800R ¹	18"
GWH2400	24"
GWH3600	36"
GWH4800	48"
GWH6000	60"

¹ Empaquetado para venta al detalle.



H

Acoples de Manguera para Engrasadora

Acople para Manguera de Grasa

Acero Zincado # de Parte	Descripción
GWHC	Acople para manguera de grasa
GWHC-FF	Acople de flujo completo para manguera de grasa



Conexiones macho y hembra para crimparse sobre la manguera.

Rosca Macho NPT, Base Perforada y Biselada

Latón # de Parte	Descripción
0010055C	Rosca macho NPT 1/8"-27, base perforada y biselada



Rosca Macho NPT, Base Sólida

Latón # de Parte	Descripción
0010260C	Rosca macho NPT 1/8"-27, base sólida



Rosca Hembra NPT

Latón # de Parte	Descripción
0010860C	Rosca hembra NPT 1/8"-27



Conexiones para Engrasadora



Acero Zincado # de Parte	Rosca	Descripción	Longitud Total	Longitud Rosca	Hexágono
GWHZ000	1/8"-27 NPT	Recto	.660	.260	.430
GWHZ045	1/8"-27 NPT	45°	.860	.280	.430
GWHZ090	1/8"-27 NPT	90°	.830	.310	.430
GWHZ400	1/4"-28 cónico SAE-LT	Recto	.530	.200	.312
GWHZ445	1/4"-28 cónico SAE-LT	45°	.800	.200	.375
GWHZ490	1/4"-28 cónico SAE-LT	90°	1.20	.200	.375

Conexiones para Engrasadora - Empaque para Venta al Detalle

Todos los productos se venden en cantidades de 10: Ordena 1 para 1 paquete de 10 piezas.

H

Recto



Rosca	Descripción	Longitud Total	Longitud Rosca	Hex	Acero Zincado # de Parte
1/8"-27 NPT	Recto	.660"	.260"	.430	GWHZ000R
1/4"-28 cónico SAE-LT	Recto	.530"	.200"	.312	GWHZ400R

45°



Rosca	Descripción	Longitud Total	Longitud Rosca	Hex	Acero Zincado # de Parte
1/8"-27 NPT	45°	.860"	.280"	.430	GWHZ045R
1/4"-28 cónico SAE-LT	45°	.800"	.200"	.375	GWHZ445R

90°



Rosca	Descripción	Longitud Total	Longitud Rosca	Hex	Acero Zincado # de Parte
1/8"-27 NPT	90°	.830"	.310"	.430	GWHZ090R
1/4"-28 cónico SAE-LT	90°	1.20"	.200"	.375	GWHZ490R



Conexiones de Latón para Manguera de Oxi - Acetileno

Espiga para Acetileno

Rosca izquierda x vástago para manguera

Tamaño Manguera	# de Parte	Rosca Izquierda UNF	Hex
3/16"	1540306K	3/8"-24	7/16"
3/16"	1540309K	9/16"-18	11/16"
1/4"	1540409K	9/16"-18	11/16"
5/16"	1540509K	9/16"-18	11/16"
3/8"	1540609K	9/16"-18	11/16"



Espiga para Oxígeno

Rosca derecha x vástago para manguera

Tamaño Manguera	# de Parte	Rosca Derecha UNF	Hex
3/16"	1520306K	3/8"-24	7/16"
3/16"	1520309K	9/16"-18	11/16"
1/4"	1520409K	9/16"-18	11/16"
5/16"	1520509K	9/16"-18	11/16"
3/8"	1520609K	9/16"-18	11/16"



Spuds de Conexión de Latón para Oxi - Acetileno (Soldadura)

Rosca Izquierda x Rosca Izquierda

# de Parte	Rosca Izquierda UNF	Hex
1580909C	9/16"-18	11/16"



Rosca Derecha x Rosca Derecha

# de Parte	Rosca Derecha UNF	Hex
1560909C	9/16"-18	11/16"



Adaptadores de Latón para Oxi - Acetileno (Soldadura)

Rosca Izquierda x Rosca NPTF

# de Parte	Rosca Izquierda UNF	Rosca NPTF	Hex
1580904C	9/16"-18	1/4"	5/8"
1580906C	9/16"-18	3/8"	11/16"



Rosca Derecha x Rosca NPTF

# de Parte	Rosca Derecha UNF	Rosca NPTF	Hex
1560904C	9/16"-18	1/4"	5/8"
1560906C	9/16"-18	3/8"	11/16"



Férulas de Latón para Manguera "Cuata" de Oxi - Acetileno

# de Parte	Dimensiones Internas	Largo Total	Calibre de Metal	# de Parte Estándar en la Industria	Cant. por Caja
BFO448	.448" x 0.890"	15/32"	.019"	9116	25
BFO474	.474" x 0.943"	15/32"	.019"	9979	25
BFO535	.535" x 1.071"	3/4"	.024"	9940P	25
BFO593	.593" x 1.109"	3/4"	.024"	9593	25
BFO700	.700" x 1.325"	3/4"	.025"	8337	25



Se venden solo en cantidades de empaque.



Conexiones de Plástico..... 357 - 373

Tubing 357 - 358

Tubing de PVC Transparente	357
Tubing de PVC Transparente con Refuerzo Trenzado.....	357
Cortadores de Tubing	358

Conexiones Tuff-Lite..... 358 - 365

Niples "Tuff Lite" de Polipropileno y Nylon	358
Vástagos	359 - 360
Adaptadores.....	360 - 361
Codos	362 - 363
Tees	363
Uniones	363
Empaques	364
Tapas y Tapones.....	364
Push-On.....	365

Conexiones LIQUIfit™ 366 - 369

Conectores	366
Codos	367
Tees	367
Uniones	367
Giratorios.....	368
Enchufables	369

Válvulas de Bola TrueSeal™ 370 - 371

Válvulas Check TrueSeal™ 371



Tubing de PVC Transparente

El tubing transparente de PVC está diseñado para usarse con conexiones de vástago estándar para manguera. La manguera se vende solo en los largos mostrados abajo.

Tubing Hecho en EE. UU.

Tamaño		Presión de Trabajo a 72°F	Largo en Pies	PVC # de Parte
D.I.	D.E.			
3/16"	5/16"	55	100	CL0305
1/4"	3/8"	55	100	CL0406
1/4"	1/2"	70	100	CL0408
5/16"	7/16"	50	100	CL0507
3/8"	1/2"	40	100	CL0608
3/8"	5/8"	65	100	CL0610
1/2"	5/8"	30	100	CL0810
1/2"	3/4"	45	100	CL0812
5/8"	7/8"	40	100	CL1014
3/4"	1"	35	100	CL1216
1"	1-1/4"	28	100	CL1620
1-1/4"	1-3/4"	45	50	CL2028-50
1-1/2"	2"	40	50	CL2432-50

Características Tubing de USA:

- Producido con materiales FDA, pero no aprobados por FDA.
- Para aplicaciones no - críticas en hospital como aspiración y drenado.
- Máxima temperatura: **135°F (57°C)**.
- Empacado en caja individual.



Tubing Hecho en Otros Países

Tamaño		Presión de Trabajo a 72°F	Largo en Pies	PVC # de Parte
D.I.	D.E.			
1/4"	3/8"	50	100	ICL0406
3/8"	1/2"	35	100	ICL0608
1/2"	5/8"	35	100	ICL0810
1/2"	3/4"	50	100	ICL0812
3/4"	1"	35	100	ICL1216
1"	1-1/4"	30	100	ICL1620
1-1/2"	2"	15	50	ICL2432

Características Tubing otros Países:

- Rango de temperatura: **14°F a 149°F (-10°C a 65°C)**.
- Se entrega en bultos envueltos con película de PVC.

Tubing de PVC Transparente con Refuerzo Trenzado

La manguera se vende solo en los largos mostrados abajo.

Tubing Hecho en EUA

Tamaño		Presión de Trabajo a 72°F	Largo en Pies	PVC # de Parte
D.I.	D.E.			
3/16"	3/8"	250	300	BR0306
1/4"	7/16"	250	300	BR0446
3/8"	5/8"	225	300	BR0609
1/2"	3/4"	200	300	BR0812
5/8"	7/8"	200	300	BR1014
3/4"	1-1/16"	150	300	BR1218
1"	1-5/16"	125	200	BR1621
1-1/4"	1-11/16"	100	100	BR2027
1-1/2"	1-15/16"	100	100	BR2431

Características Tubing de USA:

- Poliester de alta fuerza a la tensión reforzado con hilo textil.
- Rango de temperatura: **27°F a 150°F (-3°C a 66°C)**.
- Se entrega en rollos.



Tubing Hecho en Otros Países

Tamaño		Presión de Trabajo a 72°F	Largo en Pies	PVC # de Parte
D.I.	D.E.			
1/4"	1/2"	142	300	IBR0446
3/8"	5/8"	114	300	IBR0609
1/2"	3/4"	100	300	IBR0812
3/4"	1-1/16"	71	300	IBR1218
1"	1-5/16"	71	200	IBR1621

Características Tubing Otros Países:

- Rango de temperatura: **14°F a 149°F (-10°C a 65°C)**.
- Para diversas máquinas herramientas y transportación de químicos.
- Se entrega en bultos envueltos con película de PVC.



Cortadores de Tubing y Manguera de PVC



Características:

- Construcción robusta que permite cortar tubing o manguera hasta ¾".
- Cuchilla de acero endurecido resistente a la corrosión que asegura un corte recto y limpio.

de Parte

TC97

TC97RB (cuchilla de reemplazo)



Características:

- Corta manguera de baja presión con refuerzo textil de hasta 1" D.E.
- Cuchilla reversible.

de Parte

HC90

HC90RB (cuchilla de reemplazo)



Características:

- Corta manguera y tubing hasta 2" D.E.; polietileno hasta 1½" D.I. ; PVC hasta 1¼" D.I.
- Cuchillas de acero inoxidable.

de Parte

LHC95

LHC95RB (cuchilla de reemplazo)

Niples "Tuff Lite" de Polipropileno y Nylon

Vástago x Macho NPT



Nylon



Polipropileno

Medida	Nylon # de Parte	Cantidad por Paquete	Polipropileno # de Parte	Cantidad por Paquete
1-1/4"	THN15	25	---	---
1-1/2"	THN20	25	HB150	25
2"	THN25	20	HB200	24
3"	THN35	10	HB300	10
4"	---	---	HB400	12



Conectores "Tuff-Lite"

De venta solo en cantidades mencionadas.

Conectores de Nylon

- Los conectores de Nylon no deben usarse con fertilizantes de base ácida, bromo, cloro, flúor, ácido clorhídrico, yodo, ácido nítrico, ácido fosfórico, ácido sulfúrico o xileno.
- El nylon no debe usarse con gas comprimido.
- Los conectores de nylon son color blanco. 

Conectores de Polipropileno

- Los conectores de polipropileno no deben usarse con hidrocarburos aromáticos, tetra-cloruro de carbono, la gasolina, hexano, queroseno, ácido nítrico, hidrocloreto de sodio, tolueno, xileno ó tricloroetileno.
- El polipropileno no debe usarse con gas comprimido.
- Los conectores de polipropileno son color negro. 

Vástago para Manguera x Macho NPT

Vástago Manguera	Macho NPT	Nylon # de Parte	Cant. por Caja	Polipropileno # de Parte	Cant. por Caja
1/4"	1/8"	TN21	50	PPN21	50
	1/4"	TN22	50	PPN22	50
	3/8"	TN23	50	PPN23	50
	1/2"	TN24	50	PPN24	50
	3/4"	TN26	50	---	---
	1"	TN28	50	---	---
5/16"	1/4"	TN252	50	---	---
	1/8"	TN31	50	PPN31	50
3/8"	1/4"	TN32	50	PPN32	50
	3/8"	TN33	50	PPN33	50
	1/2"	TN34	50	PPN34	50
	3/4"	TN36	50	PPN36	50
1/2"	1/8"	TN41	50	---	---
	1/4"	TN42	50	PPN42	50
	3/8"	TN43	50	PPN43	50
	1/2"	TN44	50	PPN44	50
5/8"	3/4"	TN46	50	PPN46	50
	3/8"	TN53	50	---	---
	1/2"	TN54	50	PPN54	50
3/4"	3/4"	TN56	50	PPN56	50
	3/8"	TN63	50	---	---
	1/2"	TN64	50	PPN64	50
	3/4"	TN66	50	PPN66	50
1"	1"	TN68	25	PPN68	25
	3/4"	TN86	25	PPN86	25
	1"	TN88	25	PPN88	25
1-1/4"	1"	TN158	15	---	---
	1-1/4"	TN150	10	PPN150	10
	1-1/2"	TN1520	10	---	---
1-1/2"	1-1/4"	TN2015	10	---	---
	1-1/2"	TN200	10	PPN200	10
2"	2"	TN250	5	PPN250	5



Nylon



Polipropileno

Vástago para Manguera x Hembra NPT

Tamaño Manguera	Hembra NPT	Nylon # de Parte
1/4"	1/4"	TFS22
1/4"	1/2"	TFS42
1/2"	1/2"	TFS44
3/4"	3/4"	TFS66



Conectores "Tuff-Lite"

Vástago para Manguera x Hembra NPSM *Asiento de Bola*



Vástago Manguera	Hembra NPSM	Nylon # de Parte
1/4"	1/4"	TF22
3/8"	3/8"	TF33

Espiga de Nylon de Vástago Corto

- De venta solo en cantidades de empaque.
- El acople hembra se surte con empaque de vinil rojo (TVW7).
- Arandelas de reemplazo en la página 364.



Vástago Manguera	Tamaño Rosca	Hembra # de Parte	Macho # de Parte	Cant. por Caja
1/4"	3/4" NPSM	TCF62	TN26	50*
3/8"	3/4" NPSM	TCF63	TN36	50*
1/2"	3/4" NPSM	TCF64	TN46	50*
5/8"	3/4" NPSM	TCF65	TN56	50*
3/4"	3/4" NPSM	TCF66	TN66	50*
1/4"	3/4" GHT	TCF72	TCM72	---
3/8"	3/4" GHT	TCF73	TCM73	---
1/2"	3/4" GHT	TCF74	TCM74	---
5/8"	3/4" GHT	TCF75	TCM75	---
3/4"	3/4" GHT	TCF76	TCM76	---



Espiga de Polipropileno de Vástago Corto

- El acople hembra se surte con empaque de vinil rojo (TVW7).
- Arandelas de reemplazo en la página 364.



Vástago Manguera	Tamaño Rosca	Hembra # de Parte	Macho # de Parte
1/4"	3/4" GHT	PPCF72	---
3/8"	3/4" GHT	PPCF73	PPCM73
1/2"	3/4" GHT	PPCF74	PPCM74
5/8"	3/4" GHT	PPCF75	PPCM75
3/4"	3/4" GHT	PPCF76	PPCM76



Bushing Reductor Macho NPT x Hembra NPT



Macho NPT	Hembra NPT	Nylon # de Parte
3/8"	1/4"	THB32
1/2"	1/4"	THB42
1/2"	3/8"	THB43
3/4"	1/2"	THB64
1"	3/4"	THB86



Conectores "Tuff-Lite"

De venta solo en cantidades mencionadas.

Hembra NPT x Hembra NPT

Hembra NPT	Hembra NPT	Nylon # de Parte	Cant. por Caja
1/2"	1/2"	TA994	25
3/4"	3/4"	TA996	25



Adaptador Macho GHT x Hembra NPT

De venta solo en cantidades mencionadas.

Hembra NPT	Nylon # de Parte	Cant. por Caja	Polipropileno # de Parte	Cant. por Caja
1/4"	TA792	50	PPA792	50
3/8"	TA793	50	---	---
1/2"	TA794	50	PPA794	50
3/4"	TA796	50	PPA796	25



Nylon



Polipropileno

Adaptadores Hembra GHT x Rosca NPT

De venta solo en cantidades mencionadas.

Hembra GHT x Macho NPT			Hembra GHT x Hembra NPT		
Macho NPT	Nylon # de Parte	Cant. por Caja	Hembra NPT	Nylon # de Parte	Cant. por Caja
1/4"	TA972	50	---	---	---
3/8"	TA973	50	---	---	---
1/2"	TA974	50	1/2"	TA974F	50
3/4"	TA976	50	3/4"	TA976F	50



Nylon

Macho GHT x Macho NPT

De venta solo en cantidades mencionadas.

Macho NPT	Nylon # de Parte	Cant. por Caja	Polipropileno # de Parte	Cant. por Caja
1/4"	TA772	50	---	---
3/8"	TA773	50	PPA773	50
1/2"	TA774	50	PPA774	50
3/4"	TA776	50	PPA776	50
1"	TA778	25	---	---



Nylon



Polipropileno

Adaptador Macho NPT x Rosca Hembra Tuerca Giratoria

La hembra se surte con empaque de vinil rojo (TVW7). Arandelas de reemplazo en la página 364.

Macho NPT	Rosca Hembra	Nylon # de Parte
1/4"	3/4" GHT	TSA72
3/8"	3/4" GHT	TSA73
1/4"	3/4" NPS	TSA62
3/8"	3/4" NPS	TSA63



Tuerca Hembra Roscada Giratoria

Tamaño Rosca	Nylon # de Parte
3/4" NPS	TCF6
3/4" GHT	TCF7



Conectores "Tuff-Lite"

Codo 90° Hembra NPT x Barbas para Manguera



Tamaño Manguera	Hembra NPT	Nylon # de Parte
1/2"	1/2"	TLFS44
1/2"	3/4"	TLFS64
3/4"	3/4"	TLFS66

Codo 90° Rosca Macho x Barbas para Manguera



Tamaño Manguera	Macho NPT x Barbas para Manguera			Macho GHT x Barbas para Manguera		
	Macho NPT	Nylon # de Parte	Cant. por Caja	Macho GHT	Nylon # de Parte	Cant. x caja
1/4"	1/8"	TLS21	50	---	---	---
	1/4"	TLS22	50	---	---	---
	3/8"	TLS23	50	---	---	---
3/8"	1/8"	TLS31	50	---	---	---
	1/4"	TLS32	50	---	---	---
	3/8"	TLS33	50	---	---	---
	1/2"	TLS34	50	---	---	---
	3/4"	TLS36	50	3/4"	TLS37	50
	1/4"	TLS42	50	---	---	---
1/2"	3/8"	TLS43	50	---	---	---
	1/2"	TLS44	50	---	---	---
	3/4"	TLS46	25	3/4"	TLS47	50
	1"	TLS48	25	---	---	---
5/8"	3/8"	TLS53	25	---	---	---
	1/2"	TLS54	25	---	---	---
	3/4"	TLS56	25	3/4"	TLS57	50
	1"	TLS58	25	---	---	---
3/4"	3/8"	TLS63	25	---	---	---
	1/2"	TLS64	25	---	---	---
	3/4"	TLS66	25	3/4"	TLS67	50
	1"	TLS68	15	---	---	---
1"	3/4"	TLS86	15	---	---	---
	1"	TLS88	15	---	---	50

De venta solo en cantidades mencionadas.

Codo 90° Hembra NPT x Macho NPT



Hembra NPT	Macho NPT	Nylon # de Parte
1/4"	1/4"	TSE22
1/2"	1/2"	TSE44
3/4"	3/4"	TSE66

Codo 90° Macho NPT x Macho GHT



Macho NPT	Nylon # de Parte	Cant. por Caja
3/8"	TLT73	25
1/2"	TLT74	25
3/4"	TLT76	25

De venta solo en cantidades mencionadas.



Conectores "Tuff-Lite"

Codo 90° Barbas para Manguera x Barbas para Manguera

De venta solo en cantidades mencionadas.

Vástago Manguera	Nylon # de Parte	Cant. por Caja	Polipropileno # de Parte	Cant. por Caja
1/4"	TLSS22	50	PPLSS22	50
3/8"	TLSS33	50	PPLSS33	50
1/2"	TLSS44	50	PPLSS44	50
3/4"	TLSS66	50	PPLSS66	50



Nylon



Polipropileno

Tee de Ramificación Barbas para Manguera x Macho NPT

De venta solo en cantidades mencionadas.

Tamaño Manguera	Macho NPT	Nylon # de Parte	Cant. por Caja
1/4"	1/4"	TSST222	50
3/8"	3/8"	TSST333	50
1/2"	1/2"	TSST444	50
3/4"	3/4"	TSST666	25



Tee de Unión con Barbas para Manguera

De venta solo en cantidades mencionadas.

Tamaño Manguera	Nylon # de Parte	Cant. por Caja
1/4"	TSSS222	50
3/8"	TSSS333	50
1/2"	TSSS444	50
3/4"	TSSS666	25



Unión Barbas para Manguera x Barbas para Manguera

De venta solo en cantidades mencionadas.

Vástago Manguera	Nylon # de Parte	Cant. por Caja	Polipropileno # de Parte	Cant. por Caja
1/4"	TM2	50	PPM2	50
5/16"	TM25	50	---	---
3/8"	TM3	50	PPM3	50
1/2"	TM4	50	PPM4	50
5/8"	TM5	50	PPM5	50
3/4"	TM6	50	PPM6	50
1"	TM8	25	PPM8	50



Polipropileno



Nylon



Conectores "Tuff-Lite"

Arandelas y Empaques para Conexión de Manguera de Jardín

De venta solo en cantidades mencionadas.



Vinilo rojo



SBR negro



Hule blanco

Descripción	# de Parte	Cant. por Caja
Vinil rojo	TVW7	100
Hule blanco estireno butadieno	TRW7	100
SBR negro durometro 80	5911212W	100

Niple Unión con Hexágono Macho NPT x Macho NPT

De venta solo en cantidades mencionadas.



Tamaño NPT	Nylon # de Parte	Cant. por Caja
1/4"	TCN202	50
3/8"	TCN303	50
1/2"	TCN404	50
3/4"	TCN606	50

Tapa Hembra NPT

De venta solo en cantidades mencionadas.



Tamaño Rosca	Nylon # de Parte	Cant. por Caja
1/4" NPT	TTC2	50
3/8" NPT	TTC3	50
1/2" NPT	TTC4	50
3/4" NPT	TTC6	50
3/4" GHT	TTC7	50



Tapón Cabeza Cuadrada Macho NPT

De venta solo en cantidades mencionadas.



Macho NPT	Nylon # de Parte	Cant. por Caja
1/8"	TPS1	50
1/4"	TPS2	50
3/8"	TPS3	50
1/2"	TPS4	50
3/4"	TPS6	50
1"	TPS8	50
1 1/4"	TPS10	25

Tapón Cabeza Hexagonal Macho NPT

De venta solo en cantidades mencionadas.



Macho NPT	Nylon # de Parte	Cant. por Caja
1/8"	TPX1	50
1/4"	TPX2	50
3/8"	TPX3	50
1/2"	TPX4	50
3/4"	TPX6	50
1"	TPX8	50
1 1/4"	TPX10	50

Conectores "Tuff-Lite"

Vástago Push-On para Manguera x Macho NPT

Características:

De venta solo en cantidades mencionadas.

- No se requiere de abrazadera cuando estos conectores se utilizan con mangueras push-on.

Tamaño Manguera	Macho NPT	Nylon # de Parte	Cant. por Caja
1/4"	1/8"	TPN21	50
	1/4"	TPN22	50
	3/8"	TPN23	50
3/8"	1/4"	TPN32	50
	3/8"	TPN33	50
	1/2"	TPN34	50
1/2"	3/8"	TPN43	50
	1/2"	TPN44	50
	3/4"	TPN46	50



Vástago Push-On para Manguera x Hembra NPT

Características:

De venta solo en cantidades mencionadas.

- No se requiere de abrazadera cuando estos conectores se utilizan con mangueras push-on.

Tamaño Manguera	Hembra NPT	Nylon # de Parte	Cant. por Caja
1/4"	1/4"	TPF22	50
3/8"	1/4"	TPF32	50
	3/8"	TPF33	50
1/2"	3/8"	TPF43	50
	1/2"	TPF44	50



Vástago Push-On para Manguera x Vástago Push-On para Manguera

Características:

De venta solo en cantidades mencionadas.

- No se requiere de abrazadera cuando estos conectores se utilizan con mangueras push-on.

Tamaño Manguera	Nylon # de Parte	Cant. por Caja
1/4"	TPM2	50
3/8"	TPM3	50
1/2"	TPM4	50



Conexiones LIQUIfit™

Aplicaciones:

- Ideal para agua, líquidos potables y aplicaciones de gas neutro. Incluyendo filtros de agua, refrigeradores, máquinas de café y dispensadores de agua.

Características:

- Sellos EPDM aseguran conexión en mayor área superficial que las O-rings.
- Polímero diseñado para proporcionar mayor resistencia mecánica y química.
- Anillo de sujeción de acero inoxidable que elimina la necesidad de usar clips de seguridad.
- Botón de liberación soporta y protege la tubería.
- Cumple con estándares FDA.
- Requerimientos de California y Vermont <0.25% plomo.
- Certificado NSF-51 Contacto con comida.
- Certificado NSF-61 rango C-Hot.
- Cumple con los siguientes estándares:



Especificaciones:

- Presiones de Trabajo:
 - ¼" 230 PSI desde 35°F a 100°F
150 PSI a 150°F
60 PSI a 200°F
 - ¾" 190 PSI desde 35°F a 100°F
100 PSI a 150°F
60 PSI a 200°F
 - ½" 160 PSI desde 35°F a 100°F
100 PSI a 150°F
60 PSI a 200°F
- Valores máximos de torque para rosca NPTF:
 - ⅛" y ¼" 1.0 ft. lbs. / 1.5Nm
 - ¾" y ½" 2.2 ft. lbs. / 3.0Nm

Conector Macho



Conector Hembra



D.E. de Tubo	Macho NPTF	Nylon # de Parte
¼"	⅛"	65055611WP2
¼"	¼"	65055614WP2
¾"	¼"	65056014WP2
¾"	¾"	65056018WP2
½"	¾"	65056218WP2
½"	½"	65056222WP2

D.E. de Tubo	Hembra NPTF	Nylon # de Parte
¼"	¼"	63155614WP2
¾"	¾"	63156018WP2

Conector Hembra UNS



Codos Fijos



D.E. de Tubo	Hembra UNS	Nylon # de Parte
¼"	7/16-24	632556133WP2
¾"	7/16-24	632560133WP2

D.E. de Tubo	Macho NPTF	Nylon # de Parte
¼"	⅛"	65795611WP2
¼"	¼"	65795614WP2
¼"	¾"	65795618WP2
¾"	¼"	65796014WP2
¾"	¾"	65796018WP2



Conexiones LIQUIfit™

Codo Unión



D.E. de Tubo	Nylon # de Parte
1/4"	63025600WP2
3/8"	63026000WP2
1/2"	63026200WP2

Te Unión



D.E. de Tubo	Nylon # de Parte
1/4"	63045600WP2
3/8"	63046000WP2
1/2"	63046200WP2

Unión



D.E. Tubo 1	D.E. Tubo 2	Nylon # de Parte
1/4"	1/4"	63065600WP2
1/4"	3/8"	63065660WP2
3/8"	3/8"	63066000WP2
3/8"	1/2"	63066062WP2
1/2"	1/2"	63066200WP2

Te Unión Reducida



D.E. Tubo Ramal	D.E. Inicio	Nylon # de Parte
1/4"	3/8"	63046056WP2

Unión Pasamuros



D.E. Tubo	Nylon # de Parte
1/4"	63165600WP2
3/8"	63166000WP2
1/2"	63166200WP2

Unión "Y"



D.E. Tubo	Nylon # de Parte
1/4"	63405600WP2
3/8"	63406000WP2
1/2"	63406200WP2



Conexiones LIQUIfit™

Codo Giratorio



Tubo a macho NPTF

D.E. Tubo	Macho NPTF	Nylon # de Parte
1/4"	1/8"	65095611WP2
1/4"	1/4"	65095614WP2
1/4"	3/8"	65095618WP2
3/8"	1/4"	65096014WP2
3/8"	3/8"	65096018WP2
1/2"	3/8"	65096218WP2
1/2"	1/2"	65096222WP2

Tee de Ramificación Macho Giratorio



Tubo a tubo x hembra NPTF

D.E. Tubo	Macho NPTF	Nylon # de Parte
1/4"	1/8"	65085611WP2
1/4"	1/4"	65085614WP2
1/4"	3/8"	65085618WP2
3/8"	1/4"	65086014WP2
3/8"	3/8"	65086018WP2

Vástago



Tubo a macho NPTF

D.E. Tubo	Macho NPTF	Nylon # de Parte
1/4"	1/4"	65215614WP2
1/4"	3/8"	65215618WP2
3/8"	1/4"	65216014WP2
3/8"	3/8"	65216018WP2
1/2"	3/8"	65216218WP2
1/2"	1/2"	65216222WP2

Tapa



Tubo

D.E. Tubo	Nylon # de Parte
1/4"	63515600WP2
3/8"	63516000WP2

Tee de Flujo Macho Giratorio



Tubo a macho NPTF x tubo

D.E. Tubo	Macho NPTF	Nylon # de Parte
1/4"	1/8"	65035611WP2
1/4"	1/4"	65035614WP2
1/4"	3/8"	65035618WP2
3/8"	1/4"	65036014WP2
3/8"	3/8"	65036018WP2

Tapón



Tubo

D.E. Tubo	Nylon # de Parte
1/4"	63265600WP2
3/8"	63266000WP2
1/2"	63266200WP2



Conexiones LIQUIfit™

Conector Push-In con Barbas para Manguera



Tubo a vástago de manguera

D.E. Tubo	Vástago	Nylon # de Parte
1/4"	1/4"	63225656WP2
3/8"	1/4"	63226056WP2
3/8"	5/16"	63226008WP2
3/8"	3/8"	63226060WP2
1/2"	3/8"	63226260WP2

Reductor



Tubo a enchufe

D.E. Tubo	Enchufe	Nylon # de Parte
1/4"	5/16"	63665608WP2
1/4"	3/8"	63665660WP2
3/8"	1/2"	63666062WP2

Codo Enchufable



Tubo a enchufe

D.E. Tubo	Enchufe	Nylon # de Parte
1/4"	1/4"	63825600WP2
3/8"	3/8"	63826000WP2
1/2"	1/2"	63826200WP2

Tee Enchufable



Tubo a tubo x enchufe

D.E. Tubo	Enchufe	Nylon # de Parte
1/4"	1/4"	63885600WP2
3/8"	3/8"	63886000WP2
1/2"	1/2"	63886200WP2



Válvulas de Bola TrueSeal™

Aplicaciones:

- Estas válvulas de bola son hechas de plástico resistente a la corrosión.
- Ideales para unidades de filtración de agua, máquinas para café y bebidas y gran variedad de aplicaciones en fluidos.

Características:

- Sellos EPDM aseguran conexión en mayor área superficial que las O-rings.
- Bola de flujo completo de auto limpieza.
- Bola de Polisulfona resistente a altas temperaturas.
- Cuerpo de polipropileno reforzado con vidrio.
- Compatible con FDA.

Especificaciones:

- Rango de Temperatura: 0°F a 225°F (-18°C a 107°C).
- Sello O-ring: EPDM.
- Presión máxima de trabajo: 150 PSI.
- Presión de reventón: 600 PSI
- Las presiones de trabajo reales serán menores a temperaturas elevadas.
- Certificado NSF-51 para contacto con alimentos.

Válvula Macho 90°

Tubo a macho NPTF



D.E. Tubo	Macho NPTF	Nylon # de Parte
1/4"	1/4"	PP4VME4-MG
1/4"	3/8"	PP4VME6-MG
1/4"	1/2"	PP4VME8-MG
3/8"	1/4"	PP6VME4-MG
3/8"	3/8"	PP6VME6-MG
3/8"	1/2"	PP6VME8-MG

Válvula Hembra 90°

Tubo a hembra NPTF



D.E. Tubo	Hembra NPTF	Nylon # de Parte
1/4"	1/4"	PP4VFE4-MG
1/4"	3/8"	PP4VFE6-MG
3/8"	1/4"	PP6VFE4-MG
3/8"	3/8"	PP6VFE6-MG

Válvula Conexion Macho

Tubo a macho NPTF



D.E. Tubo	Macho NPTF	Nylon # de Parte
1/4"	1/4"	PP4VMC4-MG
1/4"	3/8"	PP4VMC6-MG
3/8"	1/4"	PP6VMC4-MG
3/8"	3/8"	PP6VMC6-MG



Válvula Conexion Hembra

Tubo a Hembra NPTF

D.E. Tubo	Hembra NPTF	Nylon # de Parte
1/4"	1/8"	PP4VFC2-MG
1/4"	1/4"	PP4VFC4-MG
1/4"	3/8"	PP4VFC6-MG
3/8"	1/8"	PP6VFC2-MG
3/8"	1/4"	PP6VFC4-MG
3/8"	3/8"	PP6VFC6-MG



Válvula Unión

Tubo a Tubo

D.E. Tubo 1	D.E. Tubo 2	Nylon # de Parte
1/4"	1/4"	PP4VUC4-MG
3/8"	1/4"	PP4VUC6-MG
3/8"	3/8"	PP6VUC6-MG



Válvula en Codo

Tubo a Tubo

D.E. Tubo 1	D.E. Tubo 2	Nylon # de Parte
1/4"	1/4"	PP4VEU4-MG
1/4"	3/8"	PP4VEU6-MG
3/8"	1/4"	PP6VEU4-MG
3/8"	3/8"	PP6VEU6-MG



Válvula con Conexion Tubo a Plug-in

Tubo a Enchufe

D.E. Tubo	Vástago	Nylon # de Parte
1/4"	3/8"	PP4VTEU6-MG
3/8"	3/8"	PP6VTEU6-MG



Válvulas Check TrueSeal™

Aplicaciones:

Las válvulas Check True Seal garantizan la protección contra flujo invertido. Las válvulas tienen una flecha en el cuerpo que indica hacia donde va el flujo. Están diseñadas para conectar con tubería de metal termoplástico o blando y solo se pueden usar con líquidos.

Características:

- Material del cuerpo: Acetal
- O-ring: EPDM
- Borde de agarre metálico: 300 acero inoxidable.
- Certificado NSF-51.
- Presión máxima de operación: 150 PSI (depende de tubing usado).
- Rango de temperatura: 34°F a 150°F (1°C a 65°C).
- Presión de reventón: 1/3 PSI.



Tubo a tubo

D.E. Tubo	Acetal # de Parte
1/4"	A4VC4-MG
3/8"	A6VC6-MG



Abrazaderas..... 373 - 390

Abrazaderas de Pellizco de Una Oreja.....	373
Abrazaderas de Pellizco de Doble Oreja.....	373
Abrazaderas de Oreja Tipo Stepless®.....	374
Kit de Servicio de Abrazaderas.....	374
Herramientas para Abrazaderas de “Pellizco”.....	374
Abrazaderas Sinfín DIXON®.....	375
Abrazadera Sinfín Miniatura.....	375
Abrazaderas Sinfín de Grado Marino.....	376
Abrazaderas Aero-Seal®.....	376
Abrazaderas Aero-Seal® para Mangueras de Cubierta Suave.....	377
Abrazaderas de Sello Ondulado.....	377
Abrazaderas de Alto Torque HTM.....	378
Abrazadera de Torque Constante.....	378
Abrazaderas de Liberación Rápida.....	379
Kits Haga-Una-Abrazadera.....	379
Abrazaderas de Punzón Central.....	380
Abrazadera Preformada Universal.....	381
Abrazaderas Dixon de Diámetro Interior Liso.....	382
Abrazaderas Dixon de Diámetro Interior Liso con Punzón Central.....	382
Herramientas Manuales para Abrazadera de Fleje...	383
Sistema de Fleje y Hebilla.....	384
Hebillas para Fijación con Tornillo Manual.....	384
Fleje de Acero Inoxidable con Rack Dispensador.....	384
Herramientas para Crimpar Fleje y Hebilla.....	385
Gomas de Seguridad para Abrazaderas.....	385
Instalador Flexible de Abrazadera.....	385
Abrazadera de Un Solo Perno.....	386
Abrazaderas de Espiral.....	386
Abrazaderas de Doble Perno.....	387
Abrazaderas con Perno “T”.....	388
Abrazaderas con Perno “T” de Trabajo Pesado.....	389
Abrazaderas Largas con Perno “T”.....	389
Surtido de Abrazaderas.....	390
Racks de Mostrador Dixon para Abrazaderas Sinfín.....	390
Paquete Surtido de 19 Piezas.....	390

J



Abrazaderas de Pellizco de Una Oreja

Características:

- Fleje de 1/4".
- 0.030" de espesor de fleje.
- Se vende en bolsa de 100 pzs.

Tamaño Nominal	Rango en Pulgadas		Acero Zincado # de Parte	Acero Inoxidable 304 # de Parte	Cant. por Caja
	Cerrada	Abierta			
3/8"	.350	.413	105	105R	100
7/16"	.382	.445	113	113R	100
15/32"	.409	.484	123	123R	100
1/2"	.449	.524	133	133R	100
35/64"	.469	.551	140	140R	100
9/16"	.496	.571	145	145R	100
5/8"	.543	.618	157	157R	100
11/16"	.595	.669	170	170R	100
23/32"	.618	.728	185	185R	100
3/4"	.669	.780	198	198R	100
13/16"	.717	.827	210	210R	100
7/8"	.780	.890	226	226R	100
15/16"	.839	.949	241	241R	100
1"	.898	1.008	256	256R	100
1-1/16"	.945	1.067	271	271R	100
1-1/8"	1.004	1.126	286	286R	100
1-3/16"	1.063	1.185	301	301R	100
1-5/16"	1.181	1.303	331	331R	100
1-3/8"	1.240	1.362	346	346R	100
1-15/32"	1.358	1.480	376	376R	100
1-9/16"	1.437	1.559	396	396R	100
1-5/8"	1.492	1.614	410	410R	100
1-11/16"	1.551	1.673	425	425R	100
1-23/32"	1.610	1.732	440	440R	100
1-3/4"	1.669	1.791	455	455R	100
1-13/16"	1.728	1.850	470	470R	100
1-7/8"	1.787	1.909	485	485R	100
1-15/16"	1.847	1.969	500	500R	100
2"	1.906	2.028	515	515R	100



Abrazaderas de Pellizco de Doble Oreja

Características:

- Cuando ordene abrazaderas de doble oreja, seleccione el tamaño nominal de la abrazadera más cercano, pero siempre más grande que el D.E. de la manguera. Material sobre el que será puesta la abrazadera, una vez introducido el inserto conector.

Tamaño Nominal	Rango de Pulgadas		Acero Zincado # de Parte	Acero Inoxidable 304 # de Parte	Cant. por Caja
	Cerrada	Abierta			
3/16"	.134	.197	0305	0305R	100
1/4"	.197	.276	0507	0507R	100
5/16"	.276	.354	0709	0709R	100
3/8"	.319	.433	0811	0811R	100
1/2"	.425	.512	1113	1113R	100
9/16"	.492	.591	1315	1315R	100
19/32"	.551	.669	1517	1517R	100
5/8"	.591	.709	1518	1518R	100
3/4"	.638	.787	1720	1720R	100
13/16"	.709	.866	1922	1922R	100
7/8"	.748	.906	2023	2023R	100
15/16"	.827	.984	2225	2225R	100
1"	.886	1.063	2327	2327R	100
1-1/8"	1.035	1.221	2731	2731R	100
1-7/16"	1.260	1.457	3437	3437R	100
1-1/2"	1.378	1.575	3740	3740R	100



Abrazaderas de Oreja Tipo Stepless®

Aplicación:

Las abrazaderas de oreja Stepless® resisten presión, vibración o encogimiento del material debido a cambios en la temperatura o paso del tiempo. La acción de un resorte integrado permite que la abrazadera "respire" sin aflojarse. Cuando instale las abrazaderas de tipo oreja Stepless® sobre un objeto, por favor fíjese que cada oreja debe cerrarse plegándola para obtener un sellado adecuado.

- Una vez instalada y abrazada, cualquier interferencia en la misma será fácilmente visible.
- Las abrazaderas no son reutilizables; no deben abrirse, porque al hacerlo puede causar el mal desempeño de la abrazadera.
- Al ordenar abrazadera tipo Stepless, seleccione el tamaño nominal de la abrazadera, mas cercana, pero siempre mas grande que el D.E. del material donde será puesta la abrazadera una vez introducido el inserto.
- Se venden en bolsas de 100 piezas.



Características:

- Acero inoxidable 304.
- Sello de abrazadera asegurado.
- Para bajo durómetro y/o tubos/mangueras de pared fina.
- Perfecto para silicon, vinilo, poliuretano u otros materiales de alta tecnología.
- Una vez instalado, el fleje suave interno de circunferencia previene el daño a la manguera mientras que el diseño de "lengua en la ranura" provee un sello de 360°.

- No hay escalones ni espacios dentro de la abrazadera.
- Instale las abrazaderas usando las herramientas 1098 o 1099 ubicadas abajo.



Tamaño Nominal	Rango en Pulgadas		Acero Inoxidable 304
	Cerrada	Abierta	# de Parte
9/32"	.228	.275	0983
3/8"	.307	.374	0986
7/16"	.378	.445	0989
1/2"	.425	.524	0993
35/64"	.453	.551	0997
9/16"	.472	.571	0999
5/8"	.520	.618	1005
11/16"	.571	.669	1009
3/4"	.654	.779	1021
13/16"	.701	.827	1029

Kit de Servicio de Abrazaderas

Características:

La caja plástica contiene abrazaderas de 2 orejas totalmente zincadas:

- 15 partes #0709.
- 15 partes #0811.
- 15 partes #1113.
- 15 partes #1315.
- 15 partes #1518.
- 12 partes #1720.
- 12 partes #2023.
- 12 partes #2225.
- 12 partes #2327.
- 1 pinza estándar de mandíbula, parte # 1098



de Parte

SK1098

Herramientas para Abrazaderas de "Pellizco"

Mandíbula estándar

de Parte

1099

Mandíbula de lado

de Parte

1098



Mandíbula estándar



Mandíbula lado

Abrazaderas Sinfín DIXON

Características:

- Construcción de 4 - piezas.
- Estas abrazaderas cumplen con la norma SAEJ1508 la cual substituye la Mil Spec WW-C-440B.

- Diseño tornillo: Cabeza hexagonal 5/16" con ranura para desarmador.
- Torque máximo recomendado 50 pulg. lbs.
- *Todas las abrazaderas se venden en caja de 10 piezas.*

Material abrazadera estilo HS:

- Fleje y caja: Acero inoxidable serie SAE 201/301.
- Tornillo: Acero endurecido SAE 1018 zincado y cromado.

Material abrazadera estilo HSS:

- Fleje y caja: Acero inoxidable serie SAE 300.
- Tornillo: Acero inoxidable serie SAE 300.

Ancho Fleje	D.E. Manguera desde hasta		Estilo HS # de Parte	Cant. por Caja	Estilo HSS # de Parte	Cant. por Caja
1/2"	28/64"	50/64"	HS6	200	HSS6	200
	32/64"	58/64"	HS8	200	HSS8	200
	36/64"	1-4/64"	HS10	500	HSS10	500
	44/64"	1-16/64"	HS12	500	HSS12	500
	52/64"	1-32/64"	HS16	500	HSS16	500
	52/64"	1-48/64"	HS20	500	HSS20	500
	1-4/64"	2"	HS24	500	HSS24	500
	1-20/64"	2-16/64"	HS28	500	HSS28	500
	1-36/64"	2-32/64"	HS32	500	HSS32	500
	1-52/64"	2-48/64"	HS36	500	HSS36	500
	2-4/64"	3"	HS40	200	HSS40	200
	2-20/64"	3-16/64"	HS44	200	HSS44	200
	2-36/64"	3-32/64"	HS48	200	HSS48	200
	2-52/64"	3-48/64"	HS52	200	HSS52	200
9/16"	3-4/64"	4"	HS56	200	HSS56	200
	3-20/64"	4-16/64"	HS60	200	HSS60	200
	3-36/64"	4-32/64"	HS64	200	HSS64	200
	1-56/64"	5"	HS72	100	HSS72	100
	2-32/64"	5-32/64"	HS80	100	HSS80	100
	3-8/64"	6"	HS88	100	HSS88	100
	3-40/64"	6-32/64"	HS96	100	HSS96	100
	4-8/64"	7"	HS104	100	HSS104	100
	5-40/64"	8-32/64"	HS128	100	HSS128	100
	7-8/64"	10"	HS152	100	HSS152	100
	9-24/64"	12-16/64"	HS188	100	HSS188	100
	10-8/64"	13"	HS200	100	HSS200	100
	10-56/64"	13-48/64"	HS212	100	HSS212	100
	11-40/64"	14-32/64"	HS224	100	HSS224	100
12-24/64"	15-16/64"	HS236	100	HSS236	100	
13-8/64"	16"	HS248	100	HSS248	100	
17-8/64"	20"	HS312	100	HSS312	100	



Estilo HSS



El valor del torque dado en esta página corresponde al valor del torque del tornillo de la abrazadera y no es una indicación de la presión de trabajo de cualquier ensamble de manguera instalado con esta abrazadera.

Abrazadera Sinfín Miniatura

Características:

- Diseño tornillo: Cabeza hexagonal 1/4" con ranura para desarmador.

- Cumple con SAE J1508.
- Torque máximo recomendado 15 pulg/lbs.
- *Todas las abrazaderas se venden en cajas de 10 piezas.*

Material abrazadera estilo MH:

- Fleje y caja: Acero inoxidable serie SAE 201/301.
- Tornillo: Acero endurecido SAE 1018 zincado y cromado.

Material abrazadera estilo MAH:

- Fleje y caja: Acero inoxidable serie SAE 300.
- Tornillo: Acero inoxidable serie SAE 300.

Ancho Fleje	D.E. Manguera desde hasta		Estilo MH # de Parte	Cant. por Caja	Estilo MAH # de Parte	Cant. por Caja
5/16"	14/64"	40/64"	MH4	500	MAH4	500
	28/64"	50/64"	MH6	500	MAH6	500
	32/64"	58/64"	MH8	200	MAH8	200
	36/64"	1-4/64"	MH10	200	MAH10	200
	44/64"	1-16/64"	MH12	200	MAH12	200
	60/64"	1-32/64"	MH16	200	MAH16	200
	1-12/64"	1-48/64"	MH20	200	MAH20	200



Estilo MAH



Abrazaderas Sinfín de Grado Marino

Características:

- Construcción de tres piezas.
- Abrazadera cumple SAEJ1508 que sustituye a Mil Spec WW-C-440B.
- Fleje, caja y tornillos grado marino acero inoxidable 316.

- Diseño tornillo cabeza hexagonal 5/16" con ranura para tornillo.
- Torque máximo recomendado 50 pulg.lbs.
- *Todas las abrazaderas se venden en cajas de 10 piezas.*



1/2"

Ancho Fleje	D.E. Manguera		Acero Inoxidable 316 # de Parte
	desde	hasta	
1/2"	3/8"	7/8"	MGC6
	7/16"	1"	MGC8
	1/2"	1-1/16"	MGC10
	1/2"	1-1/4"	MGC12
	11/16"	1-1/2"	MGC16
	3/4"	1-3/4"	MGC20
	1"	2"	MGC24
	1-1/4"	2-1/4"	MGC28
	1-1/2"	2-1/2"	MGC32
	1-3/4"	2-3/4"	MGC36
	2"	3"	MGC40
	2-1/4"	3-1/4"	MGC44
	2-1/2"	3-1/2"	MGC48
	2-3/4"	3-3/4"	MGC52
	3"	4"	MGC56
	2-1/2"	4-1/2"	MGC64
	3"	5"	MGC72
	3-1/2"	5-1/2"	MGC80
	4"	6"	MGC88
	4-1/2"	6-1/2"	MGC96
5"	7"	MGC104	

Abrazaderas Aero-Seal®

Características:

- Construcción de cuatro piezas.
- Las ranuras de la banda diseñadas para una mayor resistencia y una acción suave.
- La montura engrana en el fleje estampado formando un círculo concéntrico.

- El diseño de tornillo de cabeza hexagonal ranurada tornillos tratados térmicamente y rosca tipo trapezoidal.
- Disponible con tornillo tipo collarín o mariposa.
- Máxima torque recomendado para 50 pulg./pies.
- *Todas las abrazaderas se venden en cajas de 10 piezas.*



Capacidades de par corresponden al valor de torque del tornillo de la abrazadera y no son una indicación de la presión de trabajo de cualquier conjunto de manguera instalado con esta pinza.

Material abrazadera estilo 100:

- Fleje y caja: A.I. 300.
- Tornillo: Acero al carbón zincado.

Material abrazadera estilo 200:

- Fleje y caja: A.I. 300.
- Tornillo: Acero inox. 410.

Material abrazadera estilo 300:

- Fleje y caja: A.I. 302.
- Tornillo: Acero inox. 305.



Estilo 300

Ancho Fleje	D.E. Manguera		Estilo 100 # de Parte	Estilo 200 # de Parte	Estilo 300 # de Parte	Cant. por Caja
	desde	hasta				
9/16"	28/64"	50/64"	10006	20006	30006	10
	32/64"	58/64"	10008	20008	30008	10
	36/64"	1-4/64"	10010	20010	30010	10
	44/64"	1-16/64"	10012	20012	30012	10
	52/64"	1-32/64"	10016	20016	30016	10
	52/64"	1-48/64"	10020	20020	30020	10
	1-4/64"	2"	10024	20024	30024	10
	1-20/64"	2-16/64"	10028	20028	30028	10
	1-36/64"	2-32/64"	10032	20032	30032	10
	1-52/64"	2-48/64"	10036	20036	30036	10
	2-4/64"	3"	10040	20040	30040	10
	2-20/64"	3-16/64"	10044	20044	30044	10
	2-36/64"	3-32/64"	10048	20048	30048	10
	2-52/64"	3-48/64"	10052	20052	30052	10
	3-4/64"	4"	10056	20056	30056	10
	3-20/64"	4-16/64"	10060	20060	30060	10



Abrazaderas Aero-Seal® para Mangueras de Cubierta Suave

Aplicación:

La extensión integral del fleje interior liso (sin remaches o soldadura) protege la manguera de superficie blanda (silicón y otros) del daño causado por el encajamiento en las ranuras del fleje.

Características:

- Diseño de tornillo: Cabeza hexagonal de 5/16" con ranura para desarmador.

Material estilo DL:

- Banda, fleje y caja: Acero inoxidable.
- Tornillo: Acero zincado.

Material estilo DLS:

- Banda, fleje y caja: Acero inoxidable.
- Tornillo: Acero inoxidable 410.
- *Todas las abrazaderas se venden en cajas de 10 piezas.*

Ancho Fleje	D.E. Manguera desde hasta		Estilo DL # de Parte	Cant. por Caja	Estilo DLS # de Parte	Cant. por Caja
1/2"	7/16"	25/32"	DL9206	10	DLS9406	10
	1/2"	29/32"	DL9208	10	DLS9408	10
	9/16"	1-1/16"	DL9210	10	DLS9410	10
	11/16"	1-1/4"	DL9212	10	DLS9412	10
	13/16"	1-1/2"	DL9216	10	DLS9416	10
	13/16"	1-3/4"	DL9220	10	DLS9420	10
	1-1/16"	2"	DL9224	10	DLS9424	10
	1-5/16"	2-1/4"	DL9228	10	DLS9428	10
	1-9/16"	2-1/2"	DL9232	10	DLS9432	10
	1-13/16"	2-3/4"	DL9236	10	DLS9436	10
	2-1/16"	3"	DL9240	10	DLS9440	10
	2-5/16"	3-1/4"	DL9244	10	DLS9444	10
	2-9/16"	3-1/2"	DL9248	10	DLS9448	10



Estilo DLS

Abrazaderas de Sello Ondulado

Aplicación:

Ofrece una retención superior en aplicaciones que implican ciclos térmicos y/o de alta vibración.

Características:

- Produce un efecto de sellado tipo O-ring que impide las fugas.
- Tornillo cabeza ranurada de 5/16".

Material:

- Fleje Exterior: Acero inoxidable 301.
- Fleje Interior y caja: Acero inoxidable 304.
- Tornillo: Acero inoxidable 410.
- *Se venden en caja de 10.*

Ancho Fleje	D.E. Manguera desde hasta		Acero Inoxidable # de Parte
9/16"	13/16"	1-19/64"	WSS16
	1-1/16"	1-3/8"	WSS19
	1"	1-9/16"	WSS20
	1-1/8"	1-11/16"	WSS22
	1-3/16"	1-13/16"	WSS24
	1-5/16"	2-1/16"	WSS28
	1-9/16"	2-5/16"	WSS32
	1-5/8"	2-7/16"	WSS34
	1-11/16"	2-9/16"	WSS36
	1-13/16"	2-13/16"	WSS40
	2-1/16"	3-1/16"	WSS44
	2-3/16"	3-5/16"	WSS48
	2-3/8"	3-9/16"	WSS52
	2-1/2"	3-13/16"	WSS56
	2-11/16"	4-1/16"	WSS60
	2-13/16"	4-5/16"	WSS64
	3-3/16"	4-13/16"	WSS72
	3-9/16"	5-5/16"	WSS80
3-13/16"	5-13/16"	WSS88	



Abrazaderas de Alto Torque HTM

Características:

- Soporta mas de tres veces el torque requerido por la SAE para abrazaderas.
- Tornillo con cabeza hexagonal ranurada para desarmador.
- Ocho roscas de tornillo engranan en fleje simultáneamente para un increíble impulso de torque (mas de 150 pulg.-lbs.), presión de sellado y resistencia a la vibración.
- *Todas las abrazaderas se venden en cajas de 10 piezas.*

Material:

- Fleje y caja: Acero inoxidable serie 300 dureza media.
- Tornillo: Acero inoxidable 400.



Estilo
HTM

Ancho Fleje	D.E. Manguera desde hasta		Acero Inoxidable # de Parte	Cant. por Caja
5/8"	1-16/64"	2-8/64"	HTM200	10
	1-48/64"	2-40/64"	HTM250	10
	2-16/64"	3-8/64"	HTM300	10
	2-48/64"	3-40/64"	HTM350	10
	3-16/64"	4-8/64"	HTM400	10
	3-48/64"	4-40/64"	HTM450	10
	4-16/64"	5-8/64"	HTM500	10
	4-48/64"	5-40/64"	HTM550	10
	5-16/64"	6-8/64"	HTM600	10
	5-48/64"	6-40/64"	HTM650	10
	6-16/64"	7-8/64"	HTM700	10
	6-48/64"	7-40/64"	HTM750	10
	7-16/64"	8-8/64"	HTM800	10
	7-48/64"	8-40/64"	HTM850	10
	8-16/64"	9-8/64"	HTM900	10

Abrazadera de Rango Extendido



Estilo HP

Ancho Fleje	D.E. Manguera desde hasta		Acero Inoxidable # de Parte
5/8"	1-16/64"	2-40/64"	HP2
	2-8/64"	4-8/64"	HP3
	4"	6-8/64"	HP4
	6-8/64"	9-8/64"	HP5

Abrazadera de Torque Constante

Características:

- Un mecanismo de resorte "Belleville" patentado permite a la abrazadera automáticamente aumentar o disminuir su propio diámetro debido a los cambios en las altas temperaturas operativas o ambientales.
- Tornillo hexagonal de acero al carbón 3/8", fleje de 5/8" de ancho en acero inoxidable 304.



Ancho Fleje	D.E. Manguera desde hasta		# de Parte	D.E. Manguera desde hasta		# de Parte
5/8"	1"	1-3/4"	CT175L	5¼"	6-1/8"	CT600L
	1¼"	2-1/8"	CT200L	5¾"	6-5/8"	CT650L
	1¾"	2-5/8"	CT250L	6¼"	7-1/8"	CT700L
	2¼"	3-1/8"	CT300L	6¾"	7-5/8"	CT750L
	2¾"	3-5/8"	CT350L	7¼"	8-1/8"	CT800L
	3¼"	4-1/8"	CT400L	7¾"	8-5/8"	CT850L
	3¾"	4-5/8"	CT450L	8¼"	9-1/8"	CT900L
	4¼"	5-1/8"	CT500L	8¾"	9-5/8"	CT950L
	4¾"	5-5/8"	CT550L	---	---	---



Abrazaderas de Liberación Rápida

Características:

- Torque máximo recomendado 30 pulg.lbs.
- Diseño de tornillo: Cabeza hexagonal 5/16" ranurada.
- Capacidades de torque corresponden al valor de torque del tornillo de la abrazadera y no son una indicación de la presión de trabajo de cualquier conjunto de manguera instalado con esta abrazadera.
- Las partes que muestran cantidades de empaque se venden solo en cantidades de caja.



Material abrazadera estilo LS:

- Fleje y caja: Acero. inox. serie 301.
- Tornillo: Acero endurecido y zincado.

Material abrazadera estilo LSS:

- Fleje y caja: Acero. inox. serie 301.
- Tornillo: Acero. inox. serie SAE 410.



Estilo LS



Estilo LSS

Ancho Fleje	D.E. Manguera		Estilo LS	Cant. por Caja	Estilo LSS	Cant. por Caja
	desde	hasta	# de Parte		# de Parte	
1/2"	1-32/64"	3-32/64"	LS48	10	LSS48	10
	1"	4"	LS56	10	---	---
	2"	5"	LS72	10	LSS72	10
	2-4/64"	6"	LS88	10	LSS88	10
	3-32/64"	6-36/64"	LS96	---	---	---
	1-48/64"	7"	LS104	10	LSS104	10
	1-48/64"	8-36/64"	LS128	---	LSS128	---
	2"	10"	LS152	---	---	---
	2-4/64"	12-20/64"	LS188	---	LSS188	---
	10-12/64"	14"	---	---	LSS216	---
10-48/64"	16"	---	---	LSS248	---	

Kits Haga-Una-Abrazadera

Características:

- Se trata de un "sistema de abrazadera" en caja para mantenimiento. Simplemente cortando un trozo de fleje de un rollo continuo, puede armar una abrazadera de tornillo de acero inoxidable 301, de cualquier tamaño, a partir de un diámetro de 3". Es imprescindible para qui en puede enfrentarse con la necesidad de contar con abrazaderas grandes de tamaño variable.
- Tornillo 5/16" de cabeza hexagonal ranurada.
- Ancho de fleje 1/2".
- Espesor del fleje 0.023".
- Reutilizable.

Material:

- Fleje y caja: Acero Inoxidable 302.
- Tornillo: Acero Inoxidable 410.

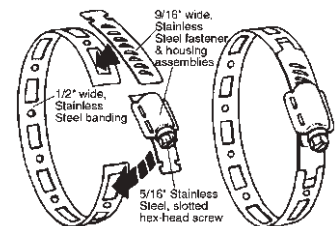

Contenido	Acero Inox. # de Parte
Mini kit con; 8 1/2 Pies de fleje, 3 sujetadores ajustables, 1 empalme de fleje	4000
Kit con 100 Pies de fleje, 25 sujetadores ajustables, 10 empalmes de fleje	4001
Kit con 50 Pies de fleje, 10 sujetadores ajustables, 5 empalmes de fleje	4002
Caja de sujetadores ajustables. Se surten 10 sujetadores por caja	4004
Caja con 100 Pies de fleje, 10 empalmes de fleje	4005
Caja con 50 Pies de fleje, 5 empalmes de fleje	4006
Kit en 6" de demostración con abrazaderas	4007
Caja de empalmadores: Se surten 10 empalmadores de fleje por caja	4008



Abrazaderas de Fleje - Serie F

Abrazaderas de Punzón Central

Características:

- Para usarse con las herramientas de pinzas central F1, F38, F40 y F100, localizadas en la página 354. Pueden usarse herramientas de punzón central de otros fabricantes.
- El fleje de las abrazaderas es de acero inoxidable serie 300, las hebillas de acero inoxidable serie 267.
- Todas las abrazaderas se venden en cantidades de caja.

Estilo F (Fleje Pre-Formado)

Ancho Fleje	D.I.	Grosor Fleje	Acero Inox. # de Parte	Cant. por Caja	Grosor Fleje	Acero Galvanizado # de Parte	Cant. por Caja
3/8"	13/16"	.020	FS3	100	.025	F3	100
	1-3/8"	.020	FS311	100	.025	F311	100
5/8"	1"	.022	FS4	100	.025	F4	100
	1-1/4"	.022	FS5	100	.025	F5	100
	1-1/2"	.022	FS6	100	.031	F6	100
	1-3/4"	.022	FS7	100	.031	F7	100
	2"	.022	FS8	100	.031	F8	100
	2-1/4"	.022	FS9	100	.031	F9	100
	2-1/2"	.022	FS10	50	.031	F10	50
	2-3/4"	.022	FS11	50	.031	F11	50
	3"	.022	FS12	50	.031	F12	50
	3-1/2"	.022	FS14	50	.031	F14	50
	4"	.022	FS16	25	.031	F16	25
	4-1/2"	.022	FS18	25	.031	F18	25
	5"	.022	FS20	25	.031	F20	25
	6"	.022	FS24	25	.031	F24	25
7"	.022	FS28	25	.031	F28	25	
8"	.022	FS32	25	.031	F32	25	



Estilo F

Estilo FO (De extremo abierto)

Ancho Fleje	D.I.	Grosor Fleje	Acero Inox. # de Parte	Cant. por Caja	Grosor Fleje	Acero Galvanizado # de Parte	Cant. por Caja
3/8"	13/16"	.020	FOS3	100	.025	FO3	100
	1-3/8"	.020	FOS311	100	.025	FO311	100
	2"	.020	FOS316	100	.025	FO316	100
	3-1/8"	.020	FOS325	100	.025	FO325	100
5/8"	2"	.022	FOS8	100	.025	FO8	100
	2-1/2"	.022	FOS10	50	.025	FO10	50
	3"	.022	FOS12	50	.031	FO12	50
	3-1/2"	.022	FOS14	50	.031	FO14	50
	4"	.022	FOS16	50	.031	FO16	50
	4-1/2"	.022	FOS18	50	.031	FO18	50
	5"	.022	FOS20	25	.031	FO20	25
	6"	.022	FOS24	25	.031	FO24	25
	7"	.022	FOS28	25	.031	FO28	25
	8"	.022	FOS32	25	.031	FO32	25
	9"	.022	---	25	.031	FO36	25
	10"	.022	---	25	.031	FO40	25
	12"	.022	---	25	.031	FO48	25
	14"	.022	---	10	.031	FO56	10



Estilo FO



Abrazaderas de Fleje - Serie K

Abrazadera Preformada Universal

Estilo K (Fleje Pre-Formado)

Características:

- Puede ser fijada con punzón en el centro o sobrenrollada.
- Para usarse con herramientas de punzón central o roladoras localizadas en página 383.
Fleje de abrazadera: acero inoxidable serie 300 Hebillas: Acero inoxidable serie 302.
- Herramientas Fast-Lok™: F1, F40, F100 (página 383).
- Herramientas Super Strap: Acción de tornillo 51960 con adaptadores 51970 (página 385).
- Bandit®: Herramienta neumática S100 con cabezal S180 Jr., herramienta manual C-001 con adaptador J001 Jr., herramienta S350 con cabezal S260 Jr., T-240 solo para 3/8" o T-250 para 3/8" y 5/8", S-38 para 3/8" y 5/8", J-102 Pok-It™ para 3/8" solamente.
- Herramientas Punch-Lok®: P-1 para 3/8" y 5/8", P-3 para 3/8" solamente, P-38 para 3/8" y 5/8".
- Se venden solo en cantidades por caja.

Ancho Fleje	D.I.	Grosor Fleje	Acero Inoxidable # de Parte	Cant. por Caja	Grosor Fleje	Acero Galvanizado # de Parte	Cant. por Caja
3/8"	13/16"	.025	KS3	100	.025	K3	100
	1-3/8"	.025	KS311	100	.025	K311	100
	1"	.031	KS4	100	.030	K4	100
	1-1/4"	.031	KS5	100	.030	K5	100
	1-1/2"	.031	KS6	100	.030	K6	100
	1-3/4"	.031	KS7	100	.030	K7	100
	2"	.031	KS8	100	.030	K8	100
	2-1/4"	.031	KS9	100	.030	K9	100
5/8"	2-1/2"	.031	KS10	50	.030	K10	50
	2-3/4"	.031	KS11	50	.030	K11	50
	3"	.031	KS12	50	.030	K12	50
	3-1/2"	.031	KS14	50	.030	K14	50
	4"	.031	KS16	25	.030	K16	25
	4-1/2"	.031	KS18	25	.030	K18	25
	5"	.031	KS20	25	.030	K20	25
	6"	.031	KS24	25	.030	K24	25
7"	.031	KS28	25	.030	K28	25	
8"	.031	KS32	25	.030	K32	25	



J

Abrazaderas Dixon de Diámetro Interior Liso

Aplicación:

- Para uso con manguera industrial hechas de materiales termo-plásticos más duros y delgados.

Características:

- Disponible en una amplia variedad de anchos, tamaños y materiales que proveen un poder de agarre fuerte y sin dejar espacios entre la abrazadera y la manguera.
- Para usar con herramienta tipo "roll over" y otros tipos de herramientas de sujeción de bandas como 51960 y 51990 de la página 385.



Ancho Fleje	D.I.	Grosor Fleje	Acero Inox. 201 # de Parte	Cant. Caja	Acero Galvanizado # de Parte	Cant. por Caja
3/8"	13/16"	.025	JS201	100	JS301	100
	1"	.025	JS243	100	JS343	100
	1-3/8"	.025	JS202	100	JS302 ¹	100
	2"	.025	JS245 ¹	100	---	---
1/2"	1"	.030	JS203	100	JS303	100
	1-1/4"	.030	JS204	100	JS304	100
	2-3/4"	.030	JS230	100	JS330 ¹	100
	3"	.030	JS205	100	JS305	100
5/8"	1-1/2"	.030	JS205	100	JS305	100
	1-3/4"	.030	JS206	100	JS306	100
	2"	.030	JS207	100	JS307	100
	2-1/4"	.030	JS208	100	JS308	100
	2-1/2"	.030	JS209	100	JS309	100
3/4"	2-3/4"	.030	JS210	50	JS310 ¹	50
	3"	.030	JS211	50	---	---
	3-1/2"	.030	JS212	50	JS312	50
	4"	.030	JS213	25	JS313	25
	4-1/2"	.030	JS214	25	JS314	25
	5"	.030	JS215	25	JS315	25
	6"	.030	JS216 ¹	25	JS316 ¹	25
	7"	.030	JS218 ¹	25	---	---

¹ Disponible para venta solo las cantidades que esten en inventario.

Abrazaderas Dixon de Diámetro Interior Liso con Punzón Central

Aplicación:

- Recomendadas para usarse en aplicaciones con ambientes corrosivos.

Características:

- Las abrazaderas de punzón central son doblemente envueltas y aseguradas con el punzón cónico de la herramienta F100 (página 383).
- Diseño único de hoyuelo que ofrece excelente fuerza de sellado al mismo tiempo que mantiene una compresión radial.
- Ideal para manguera de pared delgada.
- Abrazadera con perfil esbelto.
- La hebilla pesada proporciona óptimo poder de sujeción.



Ancho Fleje	D.I.	Grosor Fleje	Acero Inox. 201 # de Parte	Cant. por Caja
5/8"	1"	.025	HBC4S	100
	1 1/4"	.025	HBC5S	100
	1 1/2"	.025	HBC6S	100
	1 3/4"	.025	HBC7S	100
	2"	.025	HBC8S	100
	2 1/4"	.025	HBC9S	100
	2 1/2"	.025	HBC10S	50
	2 3/4"	.025	HBC11S	50
	3"	.025	HBC12S	50
	3 1/2"	.025	HBC14S	50
	4"	.025	HBC16S	25
	4 1/2"	.025	HBC18S	25
	5"	.025	HBC20S	25
	6"	.025	HBC24S	25
	7"	.025	HBC28S	25
	8"	.025	HBC32S	25



Herramientas Manuales para Abrazadera de Fleje

Características:

- Para aplicaciones con abrazaderas de fleje de punzón medidas $\frac{3}{8}$ " y $\frac{5}{8}$ ".
- Para utilizar con Serie F solamente.

de Parte

F38

Herramienta Manual Intermedia



Característica:

- Para aplicaciones con abrazaderas de fleje de $\frac{3}{8}$ " y $\frac{5}{8}$ ".

de Parte

F40

Herramienta para Abrazaderas de $\frac{5}{8}$ "



Características:

- Para aplicaciones de abrazaderas de $\frac{5}{8}$ ".
- Importada.

de Parte

F1

Herramienta para Abrazaderas de $\frac{3}{8}$ " y $\frac{5}{8}$ "



Características:

- Para aplicaciones de abrazaderas de $\frac{3}{8}$ " y $\frac{5}{8}$ ".
- Hecho en los Estados Unidos.

de Parte

F100

Adaptador para Herramienta FT100



Característica:

- Adaptador clamp de $\frac{3}{8}$ " para herramienta F100 solamente.

de Parte

F229



Mazo para Abrazaderas de Fleje

de Parte

F225



Cortadora de Fleje

de Parte

F550



J



Sistema de Fleje y Hebilla

Características:

- Instala con la herramienta C2 o la herramienta 51960.
- Solo se vende en cantidades por caja.



Ancho de Fleje	Acero Inoxidable 201 # de Parte	Cant. por caja	Acero Galvanizado # de Parte	Cant. por caja
3/8"	CS375	100	CG375	100
1/2"	CS500	100	CG500	100
5/8"	CS625	100	CG625	100
3/4"	CS750	100	CG750	50

Fleje

Característica:

- Instale con herramienta C2 o 51960 para fleje y hebilla.



Ancho de Fleje	Grosor de Fleje	Longitud	Acero Inoxidable 201 # de Parte	Acero Galvanizado # de Parte
3/8"	.025"	100'	SS375	SG375
1/2"	.031"	100'	SS500	SG500
5/8"	.031"	100'	SS625	SG625
3/4"	.031"	100'	SS750	SG750

Hebillas para Fijación con Tornillo Manual

Aplicación:

- Utilizado en aplicaciones donde una abrazadera temporal es deseada o los límites de espacio no permitan el uso de una herramienta.

Características:

- Los tornillos de fijación cierran después de tensarse.
- Solo se vende en cantidades por caja.



Ancho de Fleje	Acero Inoxidable 201 # de Parte	Cant. por Caja
1/2"	SSB500	25
3/4"	SSB750 ¹	25

¹ La hebilla de 3/4" puede ser utilizada con el fleje de 5/8".

Fleje de Acero Inoxidable con Rack Dispensador

Características:

- Resistente a la humedad.
- Agarradera.
- Vista completa del fleje disponible.
- Fácil de dispensar y enrollar.



Ancho de Fleje	Grosor de Fleje	Longitud	Descripción del Paquete	Acero Inoxidable 201 # de Parte
1/2"	.030"	100'	Agarradera de plástico azul	ST204B
5/8"	.030"	100'	Agarradera de plástico verde	ST205G
3/4"	.030"	100'	Agarradera de plástico rojo	ST206R



Herramientas para Crimpar Fleje y Hebilla

Descripción	# de Parte
Herramienta para fleje y hebilla	C2

NOTA: Una vez que el producto en stock se termine, será obsoleto.

Descripción	# de Parte
Herramienta para fleje y hebilla	51960

Característica:

- Para la herramienta 51960.

Descripción	# de Parte
Adaptador para la herramienta 51960 para instalar abrazaderas	51970



J

Gomas de Seguridad para Abrazaderas

Aplicación:

- Se empuja hacia los extremos de la abrazadera.

Característica:

- Protege a los instaladores de cortes y accidentes.
- Protege a los materiales cercanos de la abrasión y bordes filosos.
- Brinda una vista limpia, profesional y un acabado óptimo para cualquier aplicación.
- Se instala de manera fácil y rápida.

Espesor	# de Parte
1/2"	SCAP12-25
	SCAP12-100
9/16"	SCAP916-25
	SCAP916-100



Instalador Flexible de Abrazadera

Aplicación:

- Desarmador flexible y antiderrapante que brinda acceso de 90° y funciona de manera óptima en lugares difíciles de alcanzar como autos compactos, motores de botes, así como aplicaciones de reparación de tubería.

Características:

- Los sockets sirven para abrazaderas mini o estándar.
- Voltar el socket para la medida deseada de 1/4" o 5/16".

Medida de socket	# de Parte
1/4" o 5/16"	FHCD



Abrazadera de Un Solo Perno

Característica:

- Asegure la medida del Diámetro Exterior antes de ordenar la abrazadera
- Los valores del torque están basados en pernos secos.
- El uso de lubricante en los pernos puede afectar el desempeño de la abrazadera.



D.E. Manguera		Hierro Platinado	Torque
de	a	# de Parte	pies/libra
56/64"	1"	2	6
62/64"	1-8/64"	3	6
1-4/64"	1-12/64"	4	6
1-10/64"	1-16/64"	5	6
1-16/64"	1-24/64"	6	6
1-22/64"	1-28/64"	7	6
1-28/64"	1-36/64"	8	6
1-42/64"	1-48/64"	10	6
1-48/64"	1-56/64"	11	6
1-56/64"	2-2/64"	12	6
2"	2-8/64"	13	12
2-8/64"	2-18/64"	14	12
2-16/64"	2-26/64"	15	12
2-24/64"	2-32/64"	16	12
2-32/64"	2-40/64"	17	12
2-40/64"	2-56/64"	18	12
2-56/64"	3-4/64"	19	12
3-4/64"	3-16/64"	20	12
3-16/64"	3-28/64"	21	12
3-28/64"	3-40/64"	22	21
3-40/64"	3-52/64"	23	21
3-52/64"	4-8/64"	24	21
4-8/64"	4-20/64"	25	21
4-16/64"	4-32/64"	26	21
4-28/64"	4-40/64"	27	21
4-40/64"	4-56/64"	X27	21
4-56/64"	5-16/64"	28	21

Abrazaderas de Espiral

Aplicaciones:

- Usar en mangueras con cubierta en espiral. Para determinar el tipo de abrazadera es necesario que observe el extremo de la manguera; si la espiral helicoidal está enrollado en el sentido de las manecillas del reloj al alejarse de usted, entonces necesita una abrazadera de espiral hacia la derecha. Si la espiral helicoidal está enrollado en el sentido contrario a las manecillas del reloj al alejarse de usted, entonces necesita una abrazadera de espiral hacia la izquierda. Ejemplo: Kuriyama usa abrazadera de espiral hacia la derecha; Goodyear usa ambas. Más de una abrazadera puede necesitarse por tamaño. Las abrazaderas son de acero enchapado.



- Debido a las diferencias en el D.E. de las mangueras cada instalación industrial debe verificarse.



Espiral hacia la derecha
(en-sentido manecillas del reloj)



Espiral hacia la izquierda
(contra-sentido manecillas del reloj)

Tamaño	D.E. Manguera		Espiral hacia la derecha # de Parte	Espiral hacia la izquierda # de Parte
	desde	hasta		
1 1/2"	1-34/64"	1-52/64"	SC150	SCCW150
2"	2-18/64"	2-32/64"	SC200	SCCW200
2 1/2"	2-46/64"	3-8/64"	SC250	SCCW250
3"	3"	3-32/64"	SC300	SCCW300
4"	4"	4-32/64"	SC400	SCCW400
5"	5-6/64"	5-32/64"	SC500	SCCW500
6"	6-16/64"	7"	SC600	SCCW600
8"	8-32/64"	9-16/64"	SC800	SCCW800
10"	10-40/64"	11-16/64"	SC1000	SCCW1000
12"	11-52/64"	12-61/64"	SC1200	SCCW1200

Abrazaderas de Doble Perno

Características:

- La superficie interior tiene dos rebordes de agarre.
- Las orejas de perno están reforzadas para evitar que se doblen y se desalineen.
- *Los valores de torque para las abrazaderas están basados en pernos secos. El uso de lubricante en los pernos tendrá repercusiones negativas en el desempeño de la abrazadera.*

Consulte a Dixon cuando use abrazaderas de doble perno en manguera con alambre helicoidal.



Con Monturas

D.E. Manguera		Hierro Galvanizado # de Parte	Torque en pie-lbs
desde	hasta		
3-32/64"	3-52/64"	400	40
3-50/64"	4-4/64"	431	40
4-2/64"	4-18/64"	463	40
4-16/64"	4-60/64"	525	60
4-32/64"	5-16/64"	550	60
5-8/64"	5-44/64"	600	60
5-44/64"	5-60/64"	639	60
5-60/64"	6-32/64"	675	60
6-32/64"	7-36/64"	769	60
7-44/64"	8-12/64"	818	125
8-16/64"	8-56/64"	875	125
8-60/64"	9-56/64"	988	125
9-60/64"	11-24/64"	1125	125
11-12/64"	13"	1275	125
12-12/64"	14"	1360	200
13-12/64"	15"	1450	200
15-4/64"	17-32/64"	1700	260



J

Sin Monturas

D.E. Manguera		Hierro Galvanizado # de Parte	Torque en pie-lbs
desde	hasta		
1-8/64"	1-12/64"	J48	15
1-12/64"	1-24/64"	J49	21
1-28/64"	1-34/64"	JX49	21
1-40/64"	1-52/64"	DL14	40
1-48/64"	2-3/64"	DL20	27
2-7/64"	2-19/64"	DL24 ¹	27
2-20/64"	2-40/64"	DL32 ¹	40
2-32/64"	2-48/64"	DL275	40
2-48/64"	3-4/64"	DL306	60
3-4/64"	3-24/64"	DL328	60
3-16/64"	3-32/64"	DL350	60



¹ Acero al carbón revestido.



Abrazaderas con Perno "T"

Características:

- El perno "T" se aprieta con llave estándar socket 7/16".
- Fleje de 3/4" de ancho en acero inox. serie 300, 0.025" espesor.
- Perno en aleación de acero, valor de torque 70 pulg/lbs.

Características:

- El perno "T" se aprieta con llave estándar socket 7/16".
- Fleje de 3/4" de ancho en acero inox. serie 300, 0.025" espesor.
- Perno de acero inoxidable serie 300, valor de torque 50 pulg/lbs.

Estilo TBC

D.E. Manguera		# de Parte
desde	hasta	
1.250"	1.406"	TBC131
1.344"	1.562"	TBC150
1.594"	1.812"	TBC175
1.724"	1.942"	TBC188
1.844"	2.062"	TBC200
2.094"	2.312"	TBC225
2.224"	2.442"	TBC238
2.344"	2.562"	TBC250
2.326"	2.622"	TBC256
2.396"	2.692"	TBC263
2.516"	2.812"	TBC275
2.646"	2.942"	TBC288
2.766"	3.062"	TBC300
2.886"	3.182"	TBC312
3.016"	3.312"	TBC325
3.266"	3.562"	TBC350
3.516"	3.812"	TBC375
3.586"	3.882"	TBC382
3.766"	4.062"	TBC400
4.016"	4.312"	TBC425
4.266"	4.562"	TBC450
4.516"	4.812"	TBC475
4.766"	5.062"	TBC500
5.016"	5.312"	TBC525
5.266"	5.562"	TBC550
5.516"	5.812"	TBC575
5.766"	6.062"	TBC600
6.016"	6.312"	TBC625
6.266"	6.562"	TBC650
6.516"	6.812"	TBC675
6.766"	7.062"	TBC700
7.266"	7.562"	TBC750

Estilo STBC

D.E. Manguera		# de Parte
desde	hasta	
1.250"	1.4063"	STBC131
1.344"	1.562"	STBC150
1.474"	1.692"	STBC163
1.594"	1.812"	STBC175
1.724"	1.942"	STBC188
1.844"	2.062"	STBC200
1.964"	2.182"	STBC212
2.094"	2.312"	STBC225
2.224"	2.442"	STBC238
2.344"	2.562"	STBC250
2.326"	2.622"	STBC256
2.396"	2.692"	STBC263
2.516"	2.812"	STBC275
2.646"	2.942"	STBC288
2.766"	3.062"	STBC300
2.886"	3.182"	STBC312
3.016"	3.312"	STBC325
3.266"	3.562"	STBC350
3.386"	3.682"	STBC362
3.516"	3.812"	STBC375
3.586"	3.882"	STBC382
3.766"	4.062"	STBC400
4.016"	4.312"	STBC425
4.266"	4.562"	STBC450
4.516"	4.812"	STBC475
4.766"	5.062"	STBC500
5.016"	5.312"	STBC525
5.266"	5.562"	STBC550
5.516"	5.812"	STBC575
5.766"	6.062"	STBC600
6.016"	6.312"	STBC625
6.266"	6.562"	STBC650
6.516"	6.812"	STBC675
6.766"	7.062"	STBC700
7.016"	7.312"	STBC725
7.266"	7.562"	STBC750
7.766"	8.062"	STBC800
8.016"	8.312"	STBC825
8.266"	8.562"	STBC850
8.646"	8.942"	STBC888
8.766"	9.062"	STBC900
9.266"	9.562"	STBC950
9.766"	10.062"	STBC1000
10.646"	10.942"	STBC1088
11.766"	12.062"	STBC1200
12.646"	12.942"	STBC1288



Abrazaderas con Perno "T" de Trabajo Pesado

Características:

- El perno "T" puede apretarse con una llave estándar socket 1/2".
- Fleje de 7/8" de ancho en acero inoxidable, serie 300, 0.040" espesor.
- Perno de acero inoxidable serie 300, valor de torque 150 pulg./lbs.

Características:

- El perno "T" puede apretarse con una llave estándar socket 1/2".
- Fleje de 7/8" de ancho en acero inoxidable serie 300, 0.040" espesor.
- Perno de acero al carbón, valor de torque 150 pulg./lbs.

Estilo HSTBC

D.E. Manguera		# de Parte
desde	hasta	
2.125"	2.4375"	HSTBC238
2.250"	2.5625"	HSTBC250
2.750"	3.0625"	HSTBC300
3.250"	3.5625"	HSTBC350
3.750"	4.0625"	HSTBC400
4.250"	4.5625"	HSTBC450
4.750"	5.0625"	HSTBC500
5.250"	5.5625"	HSTBC550
5.750"	6.0625"	HSTBC600
6.250"	6.5625"	HSTBC650
6.750"	7.0625"	HSTBC700
7.250"	7.5625"	HSTBC750
7.750"	8.0625"	HSTBC800
8.266"	8.562"	HSTBC850
8.646"	8.942"	HSTBC888
8.766"	9.062"	HSTBC900
9.266"	9.562"	HSTBC950
9.766"	10.062"	HSTBC1000
10.646"	10.942"	HSTBC1088
11.766"	12.062"	HSTBC1200
12.646"	12.942"	HSTBC1288

Estilo HTBC

D.E. Manguera		# de Parte
desde	hasta	
2.125"	2.4375"	HTBC238
2.250"	2.5625"	HTBC250
2.750"	3.0625"	HTBC300
3.250"	3.5625"	HTBC350
3.750"	4.0625"	HTBC400
4.250"	4.5625"	HTBC450
4.750"	5.0625"	HTBC500
5.250"	5.5625"	HTBC550
5.750"	6.0625"	HTBC600
6.250"	6.5625"	HTBC650
6.750"	7.0625"	HTBC700
7.250"	7.5625"	HTBC750
7.750"	8.0625"	HTBC800



Abrazaderas Largas con Perno "T"

Características:

- El perno "T" puede apretarse con una llave estándar socket 7/16".
- Fleje de 3/4" de ancho de acero inoxidable serie 300, 0.025" espesor.
- Perno de acero inoxidable serie 300, valor de torque 50 pulg./ lbs.

Estilo STBCL

D.E. Manguera		# de Parte
desde	hasta	
2.80"	3.37"	STBC325L
3.05"	3.62"	STBC350L
3.37"	3.94"	STBC382L
3.55"	4.12"	STBC400L
3.75"	4.32"	STBC420L
3.87"	4.44"	STBC432L
4.05"	4.62"	STBC450L
4.37"	4.94"	STBC482L
4.55"	5.12"	STBC500L
4.87"	5.44"	STBC532L
5.05"	5.62"	STBC550L
5.37"	5.94"	STBC582L
5.55"	6.12"	STBC600L
5.87"	6.44"	STBC632L
6.05"	6.62"	STBC650L
6.30"	6.87"	STBC675L
6.53"	7.10"	STBC698L
6.55"	7.12"	STBC700L

Estilo STBCL

D.E. Manguera		# de Parte
desde	hasta	
6.62"	7.19"	STBC707L
8.05"	8.62"	STBC850L
8.30"	8.87"	STBC875L
8.43"	9.00"	STBC888L
8.62"	9.19"	STBC907L
10.25"	10.82"	STBC1070L
10.43"	11.00"	STBC1088L
10.62"	11.19"	STBC1107L
10.72"	11.29"	STBC1117L
12.20"	12.77"	STBC1265L
12.43"	13.00"	STBC1288L
12.75"	13.32"	STBC1320L
14.20"	14.77"	STBC1465L
14.43"	15.00"	STBC1488L
14.75"	15.32"	STBC1520L
16.20"	16.77"	STBC1665L
16.43"	17.00"	STBC1688L



Surtido de Abrazaderas

Características:

- Bolsa resellable de 10 piezas.
- Contiene:
 - 2 - Micro-Gear® Medida 4
 - 1 - Hy-Gear® Medida 6
 - 3 - Hy-Gear Medida 12
 - 3 - Hy-Gear Medida 20
 - 1 - Hy-Gear Medida 36



Aprobación:

- Uniform Plumber Code (UPC), certificado (abrazaderas 1/2" Hy-Gear).

D.E. de Manguera		Acero Inoxidable # de Parte
de	hasta	
1/4"	2-3/4"	MGC-10PC

Racks de Mostrador Dixon para Abrazaderas Sinfín

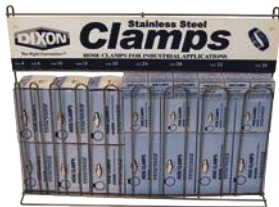

CRWC



CR

Características:

- Rack hecho de varillas de acero inoxidable con letrero en acero esmaltado al frente.
- El rack con abrazadera contiene 9 tamaños de abrazaderas con rango de diámetro de 7/32" a 2-1/4".
- El letrero identifica cada tamaño de abrazadera y su rango de diámetro.

Abrazaderas incluyen:

- 30 del # de Parte MH4.
- 30 del # de Parte MH6.
- 20 del # de Parte HS10.
- 20 del # de Parte HS12.
- 20 del # de Parte HS20.
- 20 del # de Parte HS24.
- 20 del # de Parte HS28.
- 20 del # de Parte HS32.
- 20 del # de Parte HS36.

Descripción	# de Parte
Con 200 abrazaderas	CRWC
Sin abrazaderas	CR

Paquete Surtido de 19 Piezas

Aplicación:

- Las aplicaciones incluyen plomería, uso industrial, marino, automotriz, casero y para equipos.

Características:

- Caja de plástico reutilizable para fácil identificación y organización.
- Contiene:

Fleje 5/16" incluye:

- 6 pzs de 5/16"-5/8" D.E.
- 4 pzs de 5/16"-7/8" D.E.
- 2 pzs de 7/16"-1" D.E.

Fleje de 1/2" incluye:

- 2 pzs de 1/2"-1-1/8" D.E.
- 2 pzs de 1/2"-1-1/4" D.E.
- 1 pzs de 3/4"-1-3/4" D.E.
- 1 pzs de 1-1/4"-2-1/4" D.E.
- 1 pzs 3/4"- 2-3/4" D.E.

Especificaciones:

- Medidas SAE 4, 6, 8, 10, 12, 20, 28, 36.
- Resistencia a la corrosión por su construcción con acero inoxidable serie 300.



HCVP-19

Descripción	# de Parte
Paquete surtido de 19 abrazaderas	HCVP-19

Tabla de Compatibilidad..... 392
Coples Neumáticos 393 - 433

Serie DF	394 - 401
Serie J.....	402 - 404
Serie M	405 - 407
Serie CJ	408 - 409
Serie SHD	410 - 411
Serie L.....	412 - 413
Serie U	414 - 415
Serie N.....	416 - 421
Serie P	422 - 424
Serie NK.....	425 - 426
Serie BR.....	427 - 428
Serie A	429 - 431
Serie SCV.....	432 - 433

Coples Hidráulicos 434 - 541

Serie H	435 - 444
Serie H-BOP.....	445 - 446
Serie HS.....	447 - 449
Serie CNG	450 - 451
Serie K	452 - 456
Serie AG.....	457 - 460
Serie V	461 - 476
Serie TR.....	477 - 478
Serie HT.....	479 - 486
Serie HTE.....	487 - 489
Serie HTZ.....	490
Serie HT-AG	491
Serie XK.....	492 - 493
Serie ST	494 - 499
Serie PD.....	500 - 501
Serie VEP	502 - 505
Serie VEP-BOP	506 - 507
Serie W	508 - 511
Serie WS	512 - 516
Serie WS-BOP.....	517 - 518
Serie T	519 - 521
Serie CVV.....	522 - 524
Serie TD.....	525 - 526
Serie E.....	527 - 532
Serie EA	533 - 534
Serie CM	535 - 541



Guía Coples Rápidos Neumáticos

1. Determine el perfil (forma) del niple. Compare la forma de su niple con la tabla de perfil a continuación para identificar la serie de coples rápidos neumáticos Dixon.

Perfil Coples Neumáticos 		Serie-DF acero • latón • a.i. 303 <i>Intercambio Industrial</i> Página 394	Serie-J acero • latón <i>Automotriz / Truflate</i> Página 402	Serie-M acero • latón <i>ARO 210-310</i> Página 405
Serie-CJ acero • latón <i>Europeo / High-Flow</i> Página 408	Serie-SHD acero • aluminio <i>Twist lock / Schrader</i> Página 410	Serie-L acero • latón <i>Lincoln</i> Página 412	Serie-U latón <i>Universal Air</i> Página 414	Serie-N acero • latón • 303 a.i. <i>Bowes / Dixlock</i> Página 416
Serie-P acero • latón • a.i. 303 <i>Thor / Dual-Lock</i> Página 422	Serie-NK acero <i>Industrial Japonés</i> Página 425	Serie-BR latón <i>Rectus '21'</i> Página 427	Serie-A acero • latón <i>Compact</i> Página 429	Serie-SCV latón <i>Hansen FS</i> Página 432



2. Los diagramas de dimensiones del tamaño del cuerpo se pueden encontrar dentro de cada sección de la serie. Mida las dimensiones A (diámetro) y B (longitud de la punta) para determinar el tamaño del cuerpo del niple (Figura 2).



3. Utilice el diagrama de tamaño nominal de rosca estándar para la industria (página 1245) para determinar el tamaño de rosca de la conexión final. Si tiene una espiga o vástago de manguera, la medida del DI de su manguera determinará el tamaño de la espiga o vástago de manguera (figura 3).

Tamaño Real de Rosca	3/8"	1/2"	5/8"	3/4"	1"	1-3/8"	1-5/8"	1-29/32"	2-3/8"
Tamaño Nominal de Rosca	1/8"	1/4"	3/8"	1/2"	3/4"	1"	1-1/4"	1-1/2"	2"

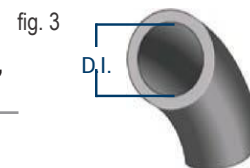

Serie-DF Copes Neumáticos

Información de Intercambio:

- Parker serie-20 intercambio manual (Serie F).
- Parker serie-30 intercambio automático (Serie D).
- Foster serie 3, 4, 5, y 6.
- Hansen 1000, 400, 500 (Serie F).
- Hansen 3000, 4000, 5000, 6000 (Serie D).

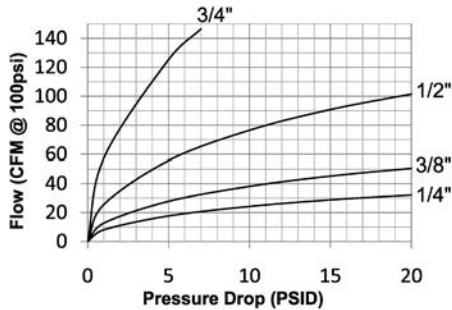

Materiales:

- Los componentes son maquinados con barras sólidas de acero, latón o acero inoxidable 303.
- Los balines de acero inoxidable, anillos de retención y resortes maximizan la resistencia a la corrosión y extienden la vida de ser vicio.
- Los componentes de acero son platinados con cromo trivalente y cumplen con la norma ROHS.
- Los acoples automáticos se construyen de latón con válvula de acero tubular como estándar (los acoples de 3/8\" a 3/4\" tienen válvulas de acero).
- Los acoples manuales de 1/4\" se construyen de latón con manga de acero y válvula tubular de acero como estándar.
- Copes manuales de 3/8\" y 1/2\" son construidos estándar con acero y válvula tubular de acero.

Componentes para sellos:

- Sellos de nitrilo (Buna-N) estándar brindan un rango de temperatura de -40°F a 250°F (-40°C a 121°C).

Tabla de Presión Nominal

Medida	Serie-D Intercambio Industrial Automático (Conectado)															
	Cople Latón/Niple Acero				Cople/Niple Latón				Cople/Niple Acero				Cople/Niple A.I. 303			
	Max. Trabajo		Reventón		Max. Trabajo		Reventón		Max. Trabajo		Reventón		Max. Trabajo		Reventón	
	PSI	Bar	PSI	Bar	PSI	Bar	PSI	Bar	PSI	Bar	PSI	Bar	PSI	Bar	PSI	Bar
1/4"	500	35	16,000	1,100	300	20	16,000	1,100	---	---	---	---	500	35	26,000	1,795
3/8"	500	35	15,500	1,070	300	20	14,500	1,000	---	---	---	---	500	35	25,500	1,760
1/2"	500	35	14,000	965	300	20	10,500	725	---	---	---	---	500	35	20,500	1,415
3/4"	500	35	10,000	670	---	---	---	---	---	---	---	---	---	---	---	---

Medida	Serie-F Intercambio Industrial Manual (Conectado)															
	Cople Latón/Niple Acero				Cople/Niple Latón				Cople/Niple Acero				Cople/Niple A.I. 303			
	Max. Trabajo		Reventón		Max. Trabajo		Reventón		Max. Trabajo		Reventón		Max. Trabajo		Reventón	
	PSI	Bar	PSI	Bar	PSI	Bar	PSI	Bar	PSI	Bar	PSI	Bar	PSI	Bar	PSI	Bar
1/4"	500	35	9,000	620	300	20	8,500	586	500	35	6,500	448	500	35	11,500	795
3/8"	500	35	11,500	790	300	20	10,000	690	500	35	19,500	1,345	500	35	20,500	1,415
1/2"	---	---	---	---	---	---	---	---	500	35	15,500	1,070	500	35	15,000	1,035

Especificaciones Técnicas

Medida	Estándar Intercambiable				Parámetros Funcionales				
	Ejército EE.UU.	Gobierno EE.UU.	Estándares Internacionales	Estándares ANSI/NFPA	Cant. Balines	Inclusión de Aire	Pérdida de Flujo	Vacío	Flujo ΔP=15 PSI
1/4"	MIL-C-4109F	A-A-59439	ISO6150B	T3.20.14-1990	6	N/A	N/A	N/R	27 CFM
3/8"	---	---	ISO6150B	T3.20.14-1990	6	N/A	N/A	N/R	45 CFM
1/2"	MIL-C-4109F	A-A-59439	ISO6150B	T3.20.14-1990	6	N/A	N/A	N/R	91 CFM
3/4"	---	---	---	T3.20.14-1990	9	N/A	N/A	N/R	200 CFM

Opciones Disponibles

Medida	Opciones de Sello		Opciones de Válvula			Opciones de Manga				Tratamiento
	FKM	EPDM	Sin Válvula	Latón	A.I. 303	Brida	Sleeve-Lock	Latón	A.I. 303	Oxy-Clean
	Pre	Pre	Suf	Suf	Suf	Suf	Suf	Suf	Suf	Suf
1/4"	F-	P-	-E	-BV	-SV	N/A	-LS	-BS	-XS	-C1
3/8"	F-	N/A	-E	-BV	-SV	N/A	-LS	N/A	-XS	-C1
1/2"	F-	N/A	-E	-BV	-SV	N/A	-LS	N/A	-XS	-C1
3/4"	N/A-	N/A	-E	N/A	N/A	N/A	-LS	-BS	N/A	-C1



Serie-DF Coples Neumáticos

Serie-D Cople Automático Intercambio Industrial (Rosca Hembra)

Medida	Detalle			Medida		D.E. Máximo		Hex pulg.
	# de Parte	Roscas	Material	pulg.	mm.	pulg.	mm.	
1/4"	2DF1-B	1/8" - 27 NPTF	Latón	2.19	55.6	0.99	25.1	11/16"
	2DF2-B	1/4" - 18 NPTF	Latón	2.38	60.5	0.99	25.1	11/16"
	2DF2-S	1/4" - 18 NPTF	A.I. 303	2.38	60.5	0.99	25.1	11/16"
	2DBF2-B	1/4" - 19 BSPP	Latón	2.38	60.5	0.99	25.1	11/16"
	2DF3-B	3/8" - 18 NPTF	Latón	2.38	60.5	0.99	25.1	11/16"
	2DF3-S	3/8" - 18 NPTF	A.I. 303	2.38	60.5	0.99	25.1	13/16"
3/8"	2DBF3-B	3/8" - 19 BSPP	Latón	2.38	60.5	0.99	25.1	13/16"
	3DF2-B	1/4" - 18 NPTF	Latón	2.50	63.5	1.26	32.0	7/8"
	3DF3-B	3/8" - 18 NPTF	Latón	2.60	66.0	1.26	32.0	7/8"
	3DF3-S	3/8" - 18 NPTF	A.I. 303	2.60	66.0	1.26	32.0	7/8"
1/2"	3DBF3-B	3/8" - 19 BSPP	Latón	2.60	66.0	1.26	32.0	7/8"
	3DF4-B	1/2" - 14 NPTF	Latón	2.80	71.1	1.26	32.0	1"
	4DF3-B	3/8" - 18 NPTF	Latón	3.10	78.7	1.38	35.1	1-1/16"
	4DF4-B	1/2" - 14 NPTF	Latón	3.30	83.8	1.38	35.1	1-1/16"
	4DF4-S	1/2" - 14 NPTF	A.I. 303	3.30	83.8	1.38	35.1	1-1/16"
	4DBF4-B	1/2" - 14 BSPP	Latón	3.30	83.8	1.38	35.1	1-1/16"
3/4"	4DF6-B	3/4" - 14 NPTF	Latón	3.40	86.4	1.38	35.1	1-3/16"
	6DF4-B	1/2" - 14 NPTF	Latón	2.95	74.9	1.73	43.9	1-5/16"
	6DF6-B	3/4" - 14 NPTF	Latón	2.99	75.9	1.73	43.9	1-5/16"
	6DF8-B	1" - 11-1/2 NPTF	Latón	3.18	80.8	1.73	43.9	1-1/2"



Latón



Acero inoxidable 303

Serie-F Cople Manual Intercambio Industrial (Rosca Hembra)

Medida	Detalle			Medida		D.E. Máximo		Hex pulg.
	# de Parte	Roscas	Material	pulg.	mm.	pulg.	mm.	
1/4"	2FF1-B	1/8" - 27 NPTF	Latón	1.91	48.6	0.93	23.5	3/4"
	2FBF1-B	1/8" - 28 BSPP	Latón	1.91	48.6	0.93	23.5	3/4"
	2FF2	1/4" - 18 NPTF	Acero	2.07	52.6	0.93	23.5	3/4"
	2FF2-B	1/4" - 18 NPTF	Latón	2.07	52.6	0.93	23.5	3/4"
	2FF2-S	1/4" - 18 NPTF	A.I. 303	2.07	52.6	0.93	23.5	3/4"
	2FBF2-B	1/4" - 19 BSPP	Latón	2.07	52.6	0.93	23.5	3/4"
	2FF3-B	3/8" - 18 NPTF	Latón	2.10	53.4	0.93	23.5	13/16"
	2FF3-S	3/8" - 18 NPTF	A.I. 303	2.10	53.4	0.93	23.5	13/16"
3/8"	2FBF3-B	3/8" - 19 BSPP	Latón	2.13	54.2	0.93	23.5	13/16"
	3FF2	1/4" - 18 NPTF	Acero	2.41	61.2	1.13	28.6	7/8"
	3FF3	3/8" - 18 NPTF	Acero	2.41	61.2	1.13	28.6	7/8"
	3FF3-S	3/8" - 18 NPTF	A.I. 303	2.41	61.2	1.13	28.6	7/8"
	3FBF3	3/8" - 19 BSPP	Acero	2.42	61.5	1.13	28.6	7/8"
1/2"	3FF4	1/2" - 14 NPTF	Acero	2.63	66.9	1.13	28.6	1"
	4FF3	3/8" - 18 NPTF	Acero	2.85	72.5	1.24	31.4	1"
	4FF4	1/2" - 14 NPTF	Acero	3.06	77.8	1.24	31.4	1"
	4FF4-S	1/2" - 14 NPTF	A.I. 303	3.06	77.8	1.24	31.4	1"
	4FBF4	1/2" - 14 BSPP	Acero	3.09	78.4	1.24	31.4	1"
	4FF6	3/4" - 14 NPTF	Acero	3.15	79.9	1.24	31.4	1-3/16"



Acero inoxidable 303



Acero



Latón



Serie-DF Coples Neumáticos

Serie-DF Niple Intercambio Industrial (Rosca Hembra)



Latón



Acero



Acero inoxidable 303

Medida	Detalle			Medida		D.E. Máximo		Hex pulg.
	# de Parte	Roscas	Material	pulg.	mm.	pulg.	mm.	
1/4"	D2F1	1/8" - 27 NPTF	Acero	1.44	36.6	0.65	16.5	9/16"
	D2F2	1/4" - 18 NPTF	Acero	1.66	42.2	0.79	20.1	11/16"
	D2F2-B	1/4" - 18 NPTF	Latón	1.66	42.2	0.79	20.1	11/16"
	D2F2-S	1/4" - 18 NPTF	A.I. 303	1.66	42.2	0.79	20.1	11/16"
	D2BF2	1/4" - 19 BSPP	Acero	1.66	42.2	0.79	20.1	11/16"
	D2F3	3/8" - 18 NPTF	Acero	1.66	42.2	1.01	25.7	7/8"
	D2F3-B	3/8" - 18 NPTF	Latón	1.66	42.2	1.01	25.7	7/8"
	D2F3-S	3/8" - 18 NPTF	A.I. 303	1.66	42.2	1.01	25.7	7/8"
3/8"	D2BF3	3/8" - 19 BSPP	Acero	1.66	42.2	1.01	25.7	7/8"
	D3F2	1/4" - 18 NPTF	Acero	1.78	45.2	0.79	20.1	11/16"
	D3F3	3/8" - 18 NPTF	Acero	1.78	45.2	1.01	25.7	7/8"
	D3F3-B	3/8" - 18 NPTF	Latón	1.78	45.2	1.01	25.7	7/8"
	D3F3-S	3/8" - 18 NPTF	A.I. 303	1.78	45.2	1.01	25.7	7/8"
	D3BF3	3/8" - 19 BSPP	Acero	1.78	45.2	1.01	25.7	7/8"
1/2"	D3F4	1/2" - 14 NPTF	Acero	1.94	49.3	1.16	29.5	1"
	D4F3	3/8" - 18 NPTF	Acero	2.10	53.3	1.01	25.7	7/8"
	D4F4	1/2" - 14 NPTF	Acero	2.27	57.7	1.16	29.5	1"
	D4F4-B	1/2" - 14 NPTF	Latón	2.27	57.7	1.16	29.5	1"
	D4F4-S	1/2" - 14 NPTF	A.I. 303	2.27	57.7	1.16	29.5	1"
	D4BF4	1/2" - 14 BSPP	Acero	2.27	57.7	1.16	29.5	1"
	D4F6	3/4" - 14 NPTF	Acero	2.30	58.4	1.37	34.8	1-3/16"
	D4F6-B	3/4" - 14 NPTF	Latón	2.30	58.4	1.37	34.8	1-3/16"
3/4"	D6F4	1/2" - 14 NPTF	Acero	2.22	56.4	1.52	38.6	1-5/16"
	D6F6	3/4" - 14 NPTF	Acero	2.22	56.4	1.52	38.6	1-5/16"
	D6F8	1" - 11-1/2 NPTF	Acero	2.41	61.2	1.80	45.7	1-9/16"

Perfil Neumático de Serie-DF

Medida	A	B
1/4"	0.32	0.21
3/8"	0.43	0.30
1/2"	0.56	0.38
3/4"	0.80	0.28

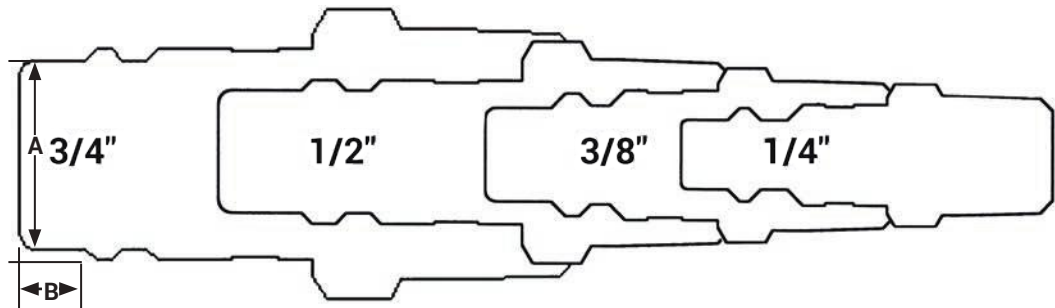

Es importante estar seguro cuando se instalan coples rápidos dentro de un circuito neumático. Nunca instale un cople rápido directamente a la herramienta de aire, utilice un tramo de manguera de al menos 18" de longitud entre la herramienta y el cople, para prevenir daños en el cople. Para proteger al operador, dispositivos de seguridad, como son la válvula check y los cables de seguridad deben ser instalados en caso que la manguera o el cople fallen.

AVISO de SEGURIDAD

Serie-DF Coples Neumáticos

Serie-D Cople Automático Intercambio Industrial (Rosca Macho)

Medida	Detalle			Medida		D.E. Máximo		Hex pulg.
	# de Parte	Roscas	Material	pulg.	mm.	pulg.	mm.	
1/4"	2DM1-B	1/8" - 27 NPTF	Latón	2.21	56.1	0.98	24.9	11/16"
	2DM2-B	1/4" - 18 NPTF	Latón	2.34	59.4	0.98	24.9	11/16"
	2DM2-S	1/4" - 18 NPTF	A.I. 303	2.34	59.4	0.98	24.9	11/16"
	2DBM2-B	1/4" - 19 BSPT	Latón	2.34	59.4	0.98	24.9	11/16"
	2DM3-B	3/8" - 18 NPTF	Latón	2.36	59.9	0.98	24.9	11/16"
	2DM3-S	3/8" - 18 NPTF	A.I. 303	2.36	59.9	0.98	24.9	11/16"
	2DBM3-B	3/8" - 19 BSPT	Latón	2.36	59.9	0.98	24.9	11/16"
3/8"	3DM2-B	1/4" - 18 NPTF	Latón	2.59	65.8	1.18	30.0	7/8"
	3DM3-B	3/8" - 18 NPTF	Latón	2.73	69.3	1.18	30.0	7/8"
	3DM3-S	3/8" - 18 NPTF	A.I. 303	2.73	69.3	1.18	30.0	7/8"
	3DBM3-B	3/8" - 19 BSPT	Latón	2.73	69.3	1.18	30.0	7/8"
	3DM4-B	1/2" - 14 NPTF	Latón	2.94	74.7	1.18	30.0	7/8"
1/2"	4DM3-B	3/8" - 18 NPTF	Latón	3.13	79.5	1.34	34.0	1-1/16"
	4DM4-B	1/2" - 14 NPTF	Latón	3.17	80.5	1.34	34.0	1-1/16"
	4DM4-S	1/2" - 14 NPTF	A.I. 303	3.17	80.5	1.34	34.0	1-1/16"
	4DBM4-B	1/2" - 14 BSPT	Latón	3.17	80.5	1.34	34.0	1-1/16"
	4DM6-B	3/4" - 14 NPTF	Latón	3.23	82.0	1.34	34.0	1-1/16"
3/4"	6DM4-B	1/2" - 14 NPTF	Latón	2.95	74.9	1.90	48.3	1-3/16"
	6DM6-B	3/4" - 14 NPTF	Latón	2.95	74.9	1.90	48.3	1-5/16"
	6DM8-B	1" - 11-1/2 NPTF	Latón	3.12	79.2	1.90	48.3	1-9/16"



Latón



Acero inoxidable 303

Serie-F Cople Manual Intercambio Industrial (Rosca Macho)

Medida	Detalle			Medida		D.E. Máximo		Hex pulg.
	# de Parte	Roscas	Material	pulg.	mm.	pulg.	mm.	
1/4"	2FM1-B	1/8" - 27 NPTF	Latón	1.97	50.0	0.88	22.4	3/4"
	2FM1-S	1/8" - 27 NPTF	A.I. 303	1.97	50.0	0.88	22.4	3/4"
	2FBM1-B	1/8" - 28 BSPT	Latón	1.97	50.0	0.88	22.4	3/4"
	2FM2	1/4" - 18 NPTF	Acero	2.04	51.8	0.88	22.4	3/4"
	2FM2-B	1/4" - 18 NPTF	Latón	2.04	51.8	0.88	22.4	3/4"
	2FM2-S	1/4" - 18 NPTF	A.I. 303	2.04	51.8	0.88	22.4	3/4"
	2FBM2-B	1/4" - 19 BSPT	Latón	2.04	51.8	0.88	22.4	3/4"
	2FM3-B	3/8" - 18 NPTF	Latón	2.08	52.8	0.88	22.4	3/4"
	2FM3-S	3/8" - 18 NPTF	A.I. 303	2.08	52.8	0.88	22.4	3/4"
	2FBM3-B	3/8" - 19 BSPT	Latón	2.08	52.8	0.88	22.4	3/4"
3/8"	3FM2	1/4" - 18 NPTF	Acero	2.45	62.2	1.06	26.9	7/8"
	3FM3	3/8" - 18 NPTF	Acero	2.46	62.5	1.06	26.9	7/8"
	3FM3-S	3/8" - 18 NPTF	A.I. 303	2.46	62.5	1.06	26.9	7/8"
	3FBM3	3/8" - 19 BSPT	Acero	2.46	62.5	1.06	26.9	7/8"
	3FM4	1/2" - 14 NPTF	Acero	2.55	64.8	1.06	26.9	7/8"
1/2"	4FM3	3/8" - 18 NPTF	Acero	2.97	75.4	1.19	30.2	1"
	4FM4	1/2" - 14 NPTF	Acero	3.07	78.0	1.19	30.2	1"
	4FM4-S	1/2" - 14 NPTF	A.I. 303	3.07	78.0	1.19	30.2	1"
	4FBM4	1/2" - 14 BSPT	Acero	3.07	78.0	1.19	30.2	1"
	4FM6	3/4" - 14 NPTF	Acero	3.12	79.2	1.19	30.2	1-1/16"



Acero



Latón



Acero inoxidable 303



Serie-DF Coples Neumáticos

Serie-DF Niple Intercambio Industrial (Rosca Macho)

Medida	Detalle			Medida		D.E. Máximo		Hex pulg.
	# de Parte	Roscas	Material	pulg.	mm.	pulg.	mm.	
1/4"	D2M1	1/8" - 27 NPTF	Acero	1.57	39.9	0.58	14.7	1/2"
	D2M1-B	1/8" - 27 NPTF	Latón	1.57	39.9	0.58	14.7	1/2"
	D2M1-S	1/8" - 27 NPTF	A.I. 303	1.57	39.9	0.58	14.7	1/2"
	D2M2	1/4" - 18 NPTF	Acero	1.69	42.9	0.65	16.5	9/16"
	D2M2-B	1/4" - 18 NPTF	Latón	1.69	42.9	0.65	16.5	9/16"
	D2M2-S	1/4" - 18 NPTF	A.I. 303	1.69	42.9	0.65	16.5	9/16"
3/8"	D2BM2	1/4" - 19 BSPT	Acero	1.69	42.9	0.65	16.5	9/16"
	D2M3	3/8" - 18 NPTF	Acero	1.75	44.5	0.87	22.1	3/4"
	D2M3-B	3/8" - 18 NPTF	Latón	1.75	44.5	0.87	22.1	3/4"
	D2M3-S	3/8" - 18 NPTF	A.I. 303	1.75	44.5	0.87	22.1	3/4"
1/2"	D2BM3	3/8" - 19 BSPT	Acero	1.75	44.5	0.87	22.1	3/4"
	D3M2	1/4" - 18 NPTF	Acero	1.81	46.0	0.79	20.1	11/16"
	D3M3	3/8" - 18 NPTF	Acero	1.87	47.5	0.87	22.1	3/4"
	D3M3-B	3/8" - 18 NPTF	Latón	1.87	47.5	0.87	22.1	3/4"
	D3M3-S	3/8" - 18 NPTF	A.I. 303	1.87	47.5	0.87	22.1	3/4"
3/4"	D3BM3	3/8" - 19 BSPT	Acero	1.87	47.5	0.87	22.1	11/16"
	D3M4	1/2" - 14 NPTF	Acero	2.03	51.6	1.01	25.7	7/8"
	D4M2	1/4" - 18 NPTF	Acero	2.13	54.1	0.75	19.1	11/16"
	D4M3	3/8" - 18 NPTF	Acero	2.19	55.6	0.87	22.1	3/4"
	D4M4	1/2" - 14 NPTF	Acero	2.34	59.4	1.01	25.7	7/8"
	D4M4-B	1/2" - 14 NPTF	Latón	2.34	59.4	1.01	25.7	7/8"
1"	D4M4-S	1/2" - 14 NPTF	A.I. 303	2.34	59.4	1.01	25.7	7/8"
	D4BM4	1/2" - 14 BSPT	Acero	2.34	59.4	1.01	25.7	7/8"
	D4M6	3/4" - 14 NPTF	Acero	2.50	63.5	1.23	31.2	1-1/16"
	D6M4	1/2" - 14 NPTF	Acero	2.38	60.5	1.52	38.6	1-5/16"
1 1/2"	D6M6	3/4" - 14 NPTF	Acero	2.38	60.5	1.52	38.6	1-5/16"
	D6M8	1" - 11-1/2 NPTF	Acero	2.56	65.0	1.80	45.7	1-9/16"



Latón



Acero



Acero inoxidable 303

K



Serie-D Cople Automático Intercambio Industrial (Barbas para Manguera)

Medida	Detalle			Medida		D.E. Máximo		Hex pulg.
	# de Parte	D.I. Manguera	Material	pulg.	mm.	pulg.	mm.	
1/4"	2DS2-B	1/4"	Latón	2.90	73.7	0.98	24.9	11/16"
	2DS2-S	1/4"	A.I. 303	2.90	73.7	0.98	24.9	11/16"
	2DS3-B	3/8"	Latón	2.90	73.7	0.98	24.9	11/16"
	2DS3-S	3/8"	A.I. 303	2.90	73.7	0.98	24.9	11/16"
3/8"	3DS2-B	1/4"	Latón	3.00	76.2	1.18	30.0	7/8"
	3DS3-B	3/8"	Latón	3.00	76.2	1.18	30.0	7/8"
	3DS3-S	3/8"	A.I. 303	3.00	76.2	1.18	30.0	7/8"
	3DS4-B	1/2"	Latón	3.00	76.2	1.18	30.0	7/8"
1/2"	4DS3-B	3/8"	Latón	3.51	89.2	1.34	34.0	1-1/16"
	4DS4-B	1/2"	Latón	3.51	89.2	1.34	34.0	1-1/16"
	4DS4-S	1/2"	A.I. 303	3.51	89.2	1.34	34.0	1-1/16"
3/4"	4DS6-B	3/4"	Latón	3.51	89.2	1.34	34.0	1-1/16"
	6DS4-B	1/2"	Latón	3.00	76.2	1.73	43.9	1-5/16"
	6DS6-B	3/4"	Latón	3.00	76.2	1.73	43.9	1-5/16"
	6DS8-B	1"	Latón	3.24	82.3	1.73	43.9	1-5/16"



Latón



Acero inoxidable 303

Serie-DF Coples Neumáticos

Serie-F Cople Manual Intercambio Industrial (Barbas para Manguera)

Medida	Detalle			Medida		D.E. Máximo		Hex pulg.
	# de Parte	D.I. Manguera	Material	pulg.	mm.	pulg.	mm.	
1/4"	2FS2	1/4"	Acero	2.53	64.3	0.88	22.4	3/4"
	2FS2-B	1/4"	Latón	2.53	64.3	0.88	22.4	3/4"
	2FS2-S	1/4"	A.I. 303	2.53	64.3	0.88	22.4	3/4"
	2FS2.5-B	5/16"	Latón	2.53	64.3	0.88	22.4	3/4"
	2FS3-B	3/8"	Latón	2.53	64.3	0.88	22.4	3/4"
	2FS3-S	3/8"	A.I. 303	2.53	64.3	0.88	22.4	3/4"
3/8"	3FS2	1/4"	Acero	2.86	72.6	1.06	26.9	7/8"
	3FS3	3/8"	Acero	2.86	72.6	1.06	26.9	7/8"
	3FS3-S	3/8"	A.I. 303	2.86	72.6	1.06	26.9	7/8"
	3FS4	1/2"	Acero	2.86	72.6	1.06	26.9	7/8"
1/2"	4FS3	3/8"	Acero	3.49	88.6	1.19	30.2	1"
	4FS4	1/2"	Acero	3.49	88.6	1.19	30.2	1"
	4FS4-S	1/2"	A.I. 303	3.49	88.6	1.19	30.2	1"
	4FS6	3/4"	Acero	3.49	88.6	1.19	30.2	1"



Latón



Acero



Acero inoxidable 303

Serie-D Niple Automático Intercambio Industrial (Barbas para Manguera)

Medida	Detalle			Medida		D.E. Máximo		Hex pulg.
	# de Parte	D.I. Manguera	Material	pulg.	mm.	pulg.	mm.	
1/4"	D2S2	1/4"	Acero	2.09	53.1	0.56	14.2	---
	D2S2-B	1/4"	Latón	2.09	53.1	0.56	14.2	---
	D2S2-S	1/4"	A.I. 303	2.09	53.1	0.56	14.2	---
	D2S2.5	5/16"	Acero	2.09	53.1	0.56	14.2	---
	D2S3	3/8"	Acero	2.09	53.1	0.56	14.2	---
	D2S3-B	3/8"	Latón	2.09	53.1	0.56	14.2	---
	D2S3-S	3/8"	A.I. 303	2.09	53.1	0.56	14.2	---
3/8"	D3S2	1/4"	Acero	2.21	56.1	0.75	19.1	---
	D3S3	3/8"	Acero	2.21	56.1	0.75	19.1	---
	D3S3-B	3/8"	Latón	2.21	56.1	0.75	19.1	---
	D3S3-S	3/8"	A.I. 303	2.21	56.1	0.75	19.1	---
	D3S4	1/2"	Acero	2.21	56.1	0.75	19.1	---
1/2"	D4S3	3/8"	Acero	2.53	64.3	0.75	19.1	---
	D4S3-B	3/8"	Latón	2.53	64.3	0.75	19.1	---
	D4S4	1/2"	Acero	2.53	64.3	0.75	19.1	---
	D4S4-B	1/2"	Latón	2.53	64.3	0.75	19.1	---
	D4S4-S	1/2"	A.I. 303	2.53	64.3	0.75	19.1	---
	D4S6	3/4"	Acero	2.53	64.3	0.94	23.9	---
3/4"	D6S4	1/2"	Acero	3.49	88.7	1.52	38.6	---
	D6S6	3/4"	Acero	3.49	88.7	1.52	38.6	---
	D6S8	1"	Acero	3.49	88.7	1.52	38.6	---



Latón



Acero



Acero inoxidable 303



Serie-DF Coples Neumáticos

Serie-D Cople Automático Intercambio Industrial (Push-Loc)



Medida	Detalle			Medida		D.E. Máximo		Hex pulg.
	# de Parte	D.I. Manguera	Material	pulg.	mm.	pulg.	mm.	
1/4"	2DB2-B	1/4"	Latón	2.76	70.1	0.98	24.9	11/16"
	2DB3-B	3/8"	Latón	2.77	70.4	0.98	24.9	11/16"
3/8"	3DB3-B	3/8"	Latón	2.82	71.7	1.18	30.0	7/8"
1/2"	4DB4-B	1/2"	Latón	3.31	84.1	1.34	34.0	1-1/16"

Serie-F Cople Manual Intercambio Industrial (Push-Loc)



Latón



Acero

Medida	Detalle			Medida		D.E. Máximo		Hex pulg.
	# de Parte	D.I. Manguera	Material	pulg.	mm.	pulg.	mm.	
1/4"	2FB2-B	1/4"	Latón	2.49	63.2	0.88	22.4	3/4"
	2FB3-B	3/8"	Latón	2.49	63.2	0.88	22.4	3/4"
3/8"	3FB2	1/4"	Acero	2.80	71.1	1.06	26.9	7/8"
	3FB3	3/8"	Acero	2.80	71.1	1.06	26.9	7/8"
	3FB4	1/2"	Acero	2.80	71.1	1.06	26.9	7/8"
1/2"	4FB3	3/8"	Acero	3.40	86.4	1.19	30.2	1"
	4FB4	1/2"	Acero	3.40	86.4	1.19	30.2	1"

Serie - DF Niple Intercambio Industrial (Push-Loc)



Latón



Acero

Medida	Detalle			Medida		D.E. Máximo		Hex pulg.
	# de Parte	D.I. Manguera	Material	pulg.	mm.	pulg.	mm.	
1/4"	D2B2	1/4"	Acero	2.09	53.1	0.69	17.5	---
	D2B2-B	1/4"	Latón	2.09	53.1	0.69	17.5	---
	D2B3	3/8"	Acero	2.09	53.1	0.86	21.8	---
3/8"	D3B2	1/4"	Acero	2.21	56.1	0.75	19.1	---
	D3B3	3/8"	Acero	2.21	56.1	0.75	19.1	---
	D3B4	1/2"	Acero	2.35	59.7	0.75	19.1	---
1/2"	D4B4	1/2"	Acero	2.67	67.8	0.75	19.1	---
3/4"	D6B6	3/4"	Acero	2.99	75.9	1.00	25.4	---

Serie - DF Cople Intercambio Industrial (Conexión Reutilizable para Manguera)



Medida	Detalle			Medida		D.E. Máximo		Hex pulg.
	# de Parte	D.I. Manguera x O.D.	Material	pulg.	mm.	pulg.	mm.	
1/4"	2DE2-B	1/4" x 1/2"	Latón	2.69	68.3	0.98	24.9	11/16"
	2DH2-B	1/4" x 5/8"	Latón	2.79	70.9	0.98	24.9	11/16"
	2DK3-B	3/8" x 11/16"	Latón	2.79	70.9	0.98	24.9	11/16"
	2DL3-B	3/8" x 3/4"	Latón	2.85	72.4	0.98	24.9	11/16"

K



Serie-DF Coples Neumáticos

Serie - DF Niple Intercambio Industrial (Conexión Reutilizable para Manguera)

Medida	Detalle			Medida		D.E. Máximo		Hex pulg.
	# de Parte	D.I. Manguera x O.D.	Material	pulg.	mm.	pulg.	mm.	
1/4"	D2E2	1/4" x 1/2"	Acero	2.07	52.6	0.69	17.5	9/16"
	D2H2	1/4" x 5/8"	Acero	2.16	54.9	0.81	20.6	9/16"
	D2K3	3/8" x 11/16"	Acero	2.16	54.9	0.81	20.6	9/16"
	D2L3	3/8" x 3/4"	Acero	2.18	55.4	0.95	24.1	9/16"



Operación Automática en los Coples de Seguridad

Los coples automáticos de la Serie-D se han utilizado con confianza y seguridad durante más de 50 años. Este sorprendente cople es una solución barata para conectar automáticamente las líneas de aire a presión y es la única de extrema seguridad de operación a una sola mano y con un solo movimiento, es la única opción disponible hoy día en el mercado.

La mayoría de los coples de seguridad extrema son un sistema de dos etapas que son costosos y difíciles de operar. ¿Por qué pagar más por la seguridad? Use los coples automáticos de seguridad extrema de la serie-D, disponibles en tamaños de 1/4" a 3/4".



1



Para desconectar, comience sosteniendo la manguera por el lado donde está el niple con tres de sus dedos, dejando el pulgar y el dedo índice libres.

2



Agarre la manga con su dedo pulgar e índice y comience a jalar de la manga hacia la palma de su mano.

3



Después de jalar la manga, el niple se moverá fuera del cople ligeramente. Siga manteniendo la manguera y la manga del acople hasta que el aire en la manguera esté totalmente agotado.

4



Después de que la línea está totalmente agotada de aire, usted ahora puede separar con toda seguridad el niple del acople.

K

Serie-J Coples Neumáticos

Información de intercambio:

- Intercambio automotriz estilo Tru-Flate.
- Parker Serie-10.
- Rectus 55KM.

Materiales:

- Los componentes son maquinados con barras sólidas de acero o latón.
- Los balines de acero inoxidable, anillos de retención y resortes maximizan la resistencia a la corrosión y extienden la vida de servicio.
- Los componentes de acero son platinados con cromo trivalente y cumplen con la norma ROHS.
- Los acoples manuales de 1/4" se construyen de latón con manga de acero y válvula tubular de acero como estándar.
- Coples manuales de 3/8" y 1/2" son construidos estándar con acero y válvula tubular de acero.

Componentes del sello:

- Sellos de nitrilo (Buna-N) estándar brindan un rango de temperatura de -40°F a 250°F (-40°C a 121°C).



Tabla de Presión Nominal

Medida	Serie-J Intercambio Automotriz (Conectado)															
	Cople Latón/Niple Acero				Cople/Niple Latón				Cople/Niple Acero				Cople/Niple A.I. 303			
	Max. Trabajo		Reventón		Max. Trabajo		Reventón		Max. Trabajo		Reventón		Max. Trabajo		Reventón	
	PSI	Bar	PSI	Bar	PSI	Bar	PSI	Bar	PSI	Bar	PSI	Bar	PSI	Bar	PSI	Bar
1/4"	500	35	11,500	793	300	20	10,500	724	---	---	---	---	---	---	---	---
3/8"	---	---	---	---	---	---	---	---	500	35	18,000	1,241	---	---	---	---
1/2"	---	---	---	---	---	---	---	---	500	35	10,000	690	---	---	---	---

Especificaciones Técnicas

Medida	Estándar Intercambiable				Parámetros Funcionales				
	Ejército EE.UU.	Gobierno EE.UU.	Estándar Internacional	Estándares ANSI/NFPA	Cantidad de Balines	Inclusión de Aire	Pérdida de Flujo	Vacío	Flow ΔP = 15 PSI
1/4"	---	---	---	---	6	N/A	N/A	N/R	26 CFM
3/8"	---	---	---	---	6	N/A	N/A	N/R	58 CFM
1/2"	---	---	---	---	6	N/A	N/A	N/A	91 CFM

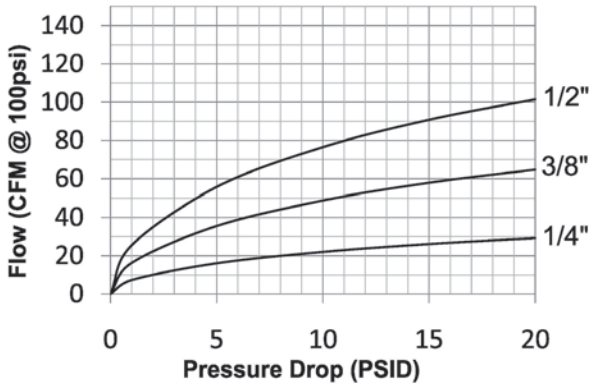
Opciones Disponibles

Medida	Opciones de Sello		Opciones de Válvula			Opciones de Manga				Tratamiento
	FKM	EPDM	Sin Válvula	Latón	Al 303	Bridado	Sleeve-Lock	Latón	Al 303	Oxy-Clean
	Pre	Pre	Suf	Suf	Suf	Suf	Suf	Suf	Suf	Suf
1/4"	F-	P-	-E	-BV	-SV	-FS	-LS	-BS	-XS	-C1
3/8"	F-	N/A	-E	-BV	-SV	N/A	-LS	N/A	-XS	-C1
1/2"	F-	N/A	-E	-BV	-SV	N/A	-LS	N/A	-XS	-C1

! La presión de operación para acoples que utilizan barbas de manguera en sus extremos puede reducirse drásticamente al valor de la manguera y/o la combinación de conexiones en los extremos. Consulte con el fabricante de la manguera para los valores de presión. Si tiene dudas, realice una prueba bajo condiciones controladas para comprobar la conexión. Dixon Quick Coupling no asume responsabilidad por una mala instalación que resulte en paros de producción, pérdidas y/o accidentes personales incluyendo la muerte.



Serie-J Coples Neumáticos

Serie-J Cople Intercambio Truflante (Rosca Hembra)

Medida	Detalle			Medida		D.E. Máximo		Hex pulg.
	# de Parte	Roscas	Material	pulg.	mm.	pulg.	mm.	
1/4"	2JF1-B	1/8" - 27 NPTF	Latón	1.83	46.5	0.88	22.4	3/4"
	2JF2-B	1/4" - 18 NPTF	Latón	2.04	51.8	0.88	22.4	3/4"
	2JF3-B	3/8" - 18 NPTF	Latón	2.14	54.4	0.88	22.4	13/16"
3/8"	3JF2	1/4" - 18 NPTF	Acero	2.25	57.2	1.06	26.9	7/8"
	3JF3	3/8" - 18 NPTF	Acero	2.48	63.0	1.06	26.9	7/8"
	3JF4	1/2" - 14 NPTF	Acero	2.61	66.3	1.06	26.9	1"
1/2"	4FF3	3/8" - 18 NPTF	Acero	2.85	72.5	1.24	31.4	1"
	4FF4	1/2" - 14 NPTF	Acero	3.06	77.8	1.24	31.4	1"
	4FF6	3/4" - 14 NPTF	Acero	3.15	79.9	1.24	31.4	1-3/16"



Latón



Acero

Serie-J Niple Intercambio Truflante (Rosca Hembra)

Medida	Detalle			Medida		D.E. Máximo		Hex pulg.
	# de Parte	Roscas	Material	pulg.	mm.	pulg.	mm.	
1/4"	J2F1	1/8" - 27 NPTF	Acero	1.34	34.0	0.65	16.5	9/16"
	J2F2	1/4" - 18 NPTF	Acero	1.56	39.6	0.79	20.1	11/16"
	J2F2-B	1/4" - 18 NPTF	Latón	1.56	39.6	0.79	20.1	11/16"
	J2F3	3/8" - 18 NPTF	Acero	1.56	39.6	1.01	25.7	7/8"
3/8"	J3F2	1/4" - 18 NPTF	Acero	1.75	44.5	0.79	20.1	11/16"
	J3F3	3/8" - 18 NPTF	Acero	1.75	44.5	1.01	25.7	7/8"
	J3F4	1/2" - 14 NPTF	Acero	1.91	48.5	1.16	29.5	1"
1/2"	J4F3	3/8" - 18 NPTF	Acero	2.11	53.6	1.01	25.7	7/8"
	J4F4	1/2" - 14 NPTF	Acero	2.26	57.4	1.16	29.5	1"
	J4F6	3/4" - 14 NPTF	Acero	2.31	58.7	1.37	34.8	1-3/16"



Acero



Latón

Serie-J Cople Intercambio Truflante (Rosca Macho)

Medida	Detalle			Medida		D.E. Máximo		Hex pulg.
	# de Parte	Roscas	Material	pulg.	mm.	pulg.	mm.	
1/4"	2JM1-B	1/8" - 27 NPTF	Latón	1.88	47.8	0.88	22.4	3/4"
	2JM2-B	1/4" - 18 NPTF	Latón	2.05	52.0	0.88	22.4	3/4"
	2JM3-B	3/8" - 18 NPTF	Latón	2.08	52.8	0.88	22.4	3/4"
3/8"	3JM2	1/4" - 18 NPTF	Acero	2.45	62.2	1.06	26.9	7/8"
	3JM3	3/8" - 18 NPTF	Acero	2.46	62.5	1.06	26.9	7/8"
	3JM4	1/2" - 14 NPTF	Acero	2.55	64.8	1.06	26.9	7/8"
1/2"	4FM3	3/8" - 18 NPTF	Acero	2.97	75.4	1.19	30.2	1"
	4FM4	1/2" - 14 NPTF	Acero	3.07	78.0	1.19	30.2	1"
	4FM6	3/4" - 14 NPTF	Acero	3.12	79.2	1.19	30.2	1-1/16"



Latón



Acero

Serie-J Niple Intercambio Truflante (Rosca Macho)

Medida	Detalle			Medida		D.E. Máximo		Hex pulg.
	# de Parte	Roscas	Material	pulg.	mm.	pulg.	mm.	
1/4"	J2M1	1/8" - 27 NPTF	Acero	1.47	37.3	0.58	14.7	1/2"
	J2M2	1/4" - 18 NPTF	Acero	1.59	40.4	0.65	16.5	9/16"
	J2M2-B	1/4" - 18 NPTF	Latón	1.59	40.4	0.65	16.5	9/16"
	J2M3	3/8" - 18 NPTF	Acero	1.65	41.9	0.79	20.1	3/4"
3/8"	J3M2	1/4" - 18 NPTF	Acero	1.78	45.2	0.79	20.1	11/16"
	J3M3	3/8" - 18 NPTF	Acero	1.84	46.7	0.79	20.1	3/4"
	J3M4	1/2" - 14 NPTF	Acero	2.00	50.8	1.01	25.7	7/8"
1/2"	J4M3	3/8" - 18 NPTF	Acero	2.20	55.9	0.79	20.1	11/16"
	J4M4	1/2" - 14 NPTF	Acero	2.35	59.7	1.01	25.7	7/8"
	J4M6	3/4" - 14 NPTF	Acero	2.51	63.8	1.23	31.2	1-1/16"



Latón



Acero



Serie-J Coples Neumáticos

Serie-J Cople Intercambio Truflate (Barbas para Manguera)



Medida	Detalle			Medida		D.E. Máximo		Hex pulg.
	# de Parte	D.I. Manguera	Material	pulg.	mm.	pulg.	mm.	
1/4"	2JS2-B	1/4"	Latón	2.53	64.3	0.88	22.4	3/4"
	2JS3-B	3/8"	Latón	2.53	64.3	0.88	22.4	3/4"
3/8"	3JS2	1/4"	Acero	2.86	72.6	1.06	26.9	7/8"
	3JS3	3/8"	Acero	2.86	72.6	1.06	26.9	7/8"
	3JS4	1/2"	Acero	2.86	72.6	1.06	26.9	7/8"
1/2"	4FS3	3/8"	Acero	3.49	88.6	1.19	30.2	1"
	4FS4	1/2"	Acero	3.49	88.6	1.19	30.2	1"
	4FS6	3/4"	Acero	3.49	88.6	1.19	30.2	1"

Serie-J Niple Intercambio Truflate (Barbas para Manguera)



Medida	Detalle			Medida		D.E. Máximo		Hex pulg.
	# de Parte	D.I. Manguera	Material	pulg.	mm.	pulg.	mm.	
1/4"	J2S2	1/4"	Acero	1.99	50.5	0.56	14.2	---
	J2S3	3/8"	Acero	1.99	50.5	0.56	14.2	---
3/8"	J3S2	1/4"	Acero	2.18	55.4	0.75	19.1	---
	J3S3	3/8"	Acero	2.18	55.4	0.75	19.1	---
	J3S4	1/2"	Acero	2.18	55.4	0.75	19.1	---
1/2"	J4S3	3/8"	Acero	2.54	64.5	0.75	19.1	---
	J4S4	1/2"	Acero	2.54	64.5	0.75	19.1	---
	J4S6	3/4"	Acero	2.54	64.5	0.94	23.9	---

Serie-J Cople Intercambio Truflate (Push-Loc)



Medida	Detalle			Medida		D.E. Máximo		Hex pulg.
	# de Parte	D.I. Manguera	Material	pulg.	mm.	pulg.	mm.	
1/4"	2JB2-B	1/4"	Latón	2.37	60.2	0.88	22.4	3/4"
	2JB3-B	3/8"	Latón	2.49	63.2	0.88	22.4	3/4"
3/8"	3JB2	1/4"	Acero	2.80	71.1	1.06	26.9	7/8"
	3JB3	3/8"	Acero	2.80	71.1	1.06	26.9	7/8"
	3JB4	1/2"	Acero	2.80	71.1	1.06	26.9	7/8"
1/2"	4FB3	3/8"	Acero	3.40	86.4	1.19	30.2	1"
	4FB4	1/2"	Acero	3.40	86.4	1.19	30.2	1"

Serie-J Niple Intercambio Truflate (Push-Loc)



Medida	Detalle			Medida		D.E. Máximo		Hex pulg.
	# de Parte	D.I. Manguera	Material	pulg.	mm.	pulg.	mm.	
1/4"	J2B2	1/4"	Acero	2.09	53.1	0.69	17.5	---
	J2B3	3/8"	Acero	2.09	53.1	0.86	21.8	---
3/8"	J3B3	3/8"	Acero	2.21	56.1	0.75	19.1	---
1/2"	J4B4	1/2"	Acero	2.67	67.8	0.75	19.1	---

Perfil Serie-J

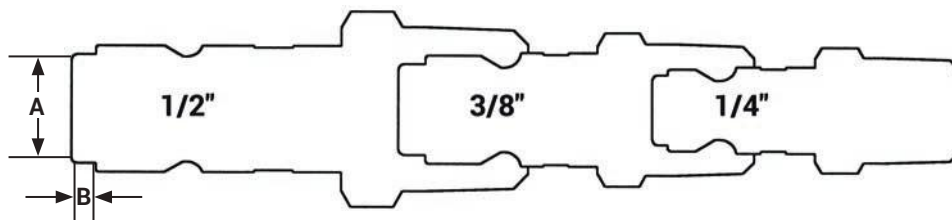

Medida	A	B
1/4"	0.42	0.06
3/8"	0.56	0.13
1/2"	0.65	0.13

K



Serie-M Coples Neumáticos

Información de Intercambio:

- Intercambio ARO 210 (1/4") y ARO 310 (3/8").
- Acoples automáticos intercambio con ARO 210/310 y Hansen Serie 210/310.
- Acoples manuales intercambio con Parker Serie 50 y Amflo tipo B.

Materiales:

- Los componentes son maquinados con barras sólidas de acero o latón.
- Resortes de acero inoxidable; balines, anillos de retención y pines de acero al carbón.
- Los componentes de acero son platinados con cromo trivalente y cumplen con la norma ROHS.
- Coples automáticos construidos de acero.
- Coples manuales construidos de latón.

Componentes del sello:

- Sellos de nitrilo (Buna-N) estándar brindan un rango de temperatura de -40°F a 250°F (-40°C a 121°C).



Tabla de Presión Nominal

Medida	Serie-M Intercambio ARO (Conectado)															
	Auto Coupler/Acero Plug				Auto Coupler/Latón Plug				Manual Coupler/Acero Plug				Manual Coupler/Latón Plug			
	Max. Trabajo		Reventón		Max. Trabajo		Reventón		Max. Trabajo		Reventón		Max. Trabajo		Reventón	
	PSI	Bar	PSI	Bar	PSI	Bar	PSI	Bar	PSI	Bar	PSI	Bar	PSI	Bar	PSI	Bar
1/4"	300	20	2,600	179	300	20	5,000	345	300	20	12,400	855	300	20	12,700	876
3/8"	300	20	3,300	228	---	---	---	---	---	---	---	---	---	---	---	---

Especificaciones Técnicas

Medida	Estándar Intercambiable				Parámetros Funcionales				
	Ejército EE.UU.	Gobierno EE.UU.	Estándar Internacional	Estándares ANSI/NFPA	Mecanismo de Cierre	Inclusión de Aire	Pérdida de Flujo	Vacío	Flujo ΔP = 15 PSI
1/4"	---	---	---	---	Manual - 4 Bolas	N/A	N/A	N/R	25 CFM
	---	---	---	---	Auto - Pins	N/A	N/A	N/R	22 CFM
3/8"	---	---	---	---	Auto - Pins	N/A	N/A	N/R	42 CFM

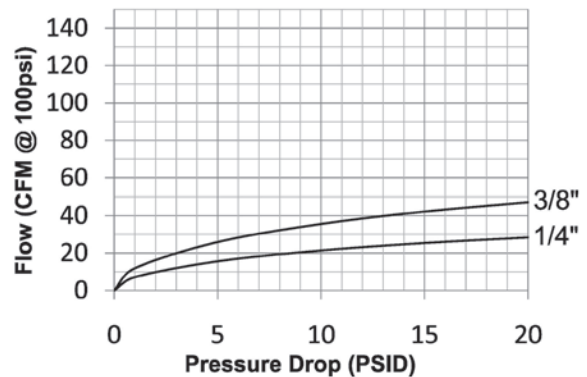
Serie-M Cople Automático Intercambio ARO (Rosca Hembra)

Medida	Detalle			Medida		D.E. Máximo		Hex pulg.
	# de Parte	Roscas	Material	pulg.	mm.	pulg.	mm.	
1/4"	2MF2-PL	1/4" - 18 NPT	Acero/latón	1.72	43.6	1.06	27.0	13/16"
	2MF3-PL	3/8" - 18 NPT	Acero/latón	1.72	43.6	1.06	27.0	13/16"
3/8"	3MF3-PL	3/8" - 18 NPT	Acero/latón	1.93	49.0	1.26	32.0	1-1/16"



Serie-M Coples Neumáticos



Serie-M Cople Manual Intercambio ARO (Rosca Hembra)

Medida	Detalle			Medida		D.E. Máximo		Hex pulg.
	# de Parte	Roscas	Material	pulg.	mm.	pulg.	mm.	
1/4"	2MF2-B	1/4" - 18 NPT	Latón	1.97	50.0	0.87	22.0	3/4"
	2MF3-B	3/8" - 18 NPT	Latón	2.05	52.0	0.87	22.0	13/16"



Serie-M Niple Intercambio ARO (Rosca Hembra)

Medida	Detalle			Medida		D.E. Máximo		Hex pulg.
	# de Parte	Roscas	Material	pulg.	mm.	pulg.	mm.	
1/4"	M2F2	1/4" - 18 NPTF	Acero	1.57	39.9	0.79	20.1	11/16"
	M2F2-B	1/4" - 18 NPTF	Latón	1.57	39.9	0.79	20.1	11/16"
	M2F3	3/8" - 18 NPTF	Acero	1.57	39.9	1.01	25.7	7/8"
3/8"	M3F3	3/8" - 18 NPTF	Acero	1.82	46.2	1.01	25.7	7/8"

Latón



Acero

K



Serie-M Cople Automático Intercambio ARO (Rosca Macho)

Medida	Detalle			Medida		D.E. Máximo	
	# de Parte	Roscas	Material	pulg.	mm.	pulg.	mm.
1/4"	2MM2-PL	1/4" - 18 NPT	Acero/latón	1.70	43.2	1.06	27.0
	2MM3-PL	3/8" - 18 NPT	Acero/latón	1.80	45.6	1.06	27.0
3/8"	3MM3-PL	3/8" - 18 NPT	Acero/latón	1.89	48.0	1.26	32.0
	3MM4-PL	1/2" - 14 NPTF	Acero/latón	1.89	48.0	1.26	32.0

Serie-M Cople Manual Intercambio ARO (Rosca Macho)



Medida	Detalle			Medida		D.E. Máximo		Hex pulg.
	# de Parte	Roscas	Material	pulg.	mm.	pulg.	mm.	
1/4"	2MM2-B	1/4" - 18 NPT	Latón	2.13	54.0	0.87	22.0	3/4"
	2MM3-B	3/8" - 18 NPT	Latón	2.13	54.0	0.87	22.0	13/16"



Latón

Serie-M Niple Intercambio ARO (Rosca Macho)

Medida	Detalle			Medida		D.E. Máximo		Hex pulg.
	# de Parte	Roscas	Material	pulg.	mm.	pulg.	mm.	
1/4"	M2M1	1/8" - 27 NPTF	Acero	1.48	37.6	0.58	14.7	1/2"
	M2M2	1/4" - 18 NPTF	Acero	1.60	40.6	0.65	16.5	9/16"
	M2M2-B	1/4" - 18 NPTF	Latón	1.60	40.6	0.65	16.5	9/16"
	M2M3	3/8" - 18 NPTF	Acero	1.80	45.7	0.79	20.1	3/4"
3/8"	M3M3	3/8" - 18 NPTF	Acero	1.91	48.5	0.79	20.1	3/4"

Acero



Serie-M Coples Neumáticos

Serie-M Cople Automático Intercambio ARO (Barbas para Mangueras)

Medida	Detalle			Medida		D.E. Máximo		Hex pulg.
	# de Parte	D.I. Manguera	Material	pulg.	mm.	pulg.	mm.	
1/4"	2MS2-PL	1/4"	Acero/latón	1.91	48.6	1.06	27.0	13/16"
	2MS2.5-PL	5/16"	Acero/latón	2.33	59.1	1.06	27.0	13/16"
	2MS3-PL	3/8"	Acero/latón	2.50	63.6	1.06	27.0	13/16"
3/8"	3MS3-PL	3/8"	Acero/latón	2.60	66.0	1.26	32.0	1-1/16"



Serie-M Cople Manual Intercambio ARO (Barbas para Manguera)

Medida	Detalle			Medida		D.E. Máximo		Hex pulg.
	# de Parte	D.I. Manguera	Material	pulg.	mm.	pulg.	mm.	
1/4"	2MS2-B	1/4"	Latón	2.36	60.0	0.87	22.0	3/4"
	2MS3-B	3/8"	Latón	2.76	70.0	0.87	22.0	13/16"



Serie-M Niple Intercambio ARO (Barbas para Manguera)

Medida	Detalle			Medida		D.E. Máximo		Hex pulg.
	# de Parte	D.I. Manguera	Material	pulg.	mm.	pulg.	mm.	
1/4"	M2S2	1/4"	Acero	2.00	50.8	0.56	14.2	---
	M2S3	3/8"	Acero	2.00	50.8	0.56	14.2	---
3/8"	M3S3	3/8"	Acero	2.25	57.2	0.88	22.4	---



K

Serie-M Niple Intercambio ARO (Push-Loc)

Medida	Detalle			Medida		D.E. Máximo		Hex pulg.
	# de Parte	D.I. Manguera	Material	pulg.	mm.	pulg.	mm.	
1/4"	M2B2	1/4"	Acero	2.09	53.1	0.69	17.5	---



Perfil Serie-M

Medidas	A	B
1/4"	0.31	0.33
3/8"	0.43	0.59

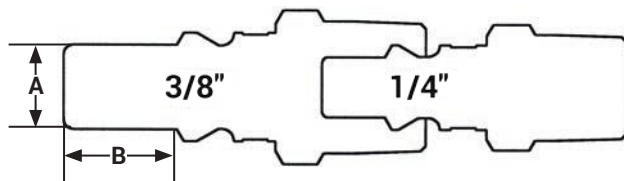

! La presión de operación para acoples que utilizan barbas de manguera en sus extremos puede reducirse drásticamente al valor de la manguera y/o la combinación de conexiones en los extremos. Consulte con el fabricante de la manguera para los valores de presión. Si tiene dudas, realice una prueba bajo condiciones controladas para comprobar la conexión. Dixon Quick Coupling no asume responsabilidad por una mala instalación que resulte en paros de producción, pérdidas y/o accidentes personales incluyendo la muerte.

Serie-CJ Coples Neumáticos

Información de intercambio:

- Intercambio Europeo High-flow.
- 1/4" se intercambia con Coilhose Megaflow, CEJN 320 y Rectus 25KA/26KA.
- 3/8" se intercambia con Rectus 27KA y CEJN 410.

Componentes del sello:

- Sellos de nitrilo (Buna-N) energizados neumáticamente son estándar, brinda un rango de temperatura de -40°F a 250°F (-40°C a 121°C).

Materiales:

- Los componentes son maquinados con barras sólidas de acero o latón.
- Balines, anillos de retención y resortes de acero inoxidable.
- Los componentes de acero son platinados con cromo trivalente y cumplen con la norma ROHS.



Tabla de Presión Nominal

Medida	Serie-CJ Intercambio Europeo Flujo Alto (Conectado)							
	Cople Latón/Niple Acero				Cople/Niple Latón			
	Trabajo Máximo		Reventón		Trabajo Máximo		Reventón	
	PSI	Bar	PSI	Bar	PSI	Bar	PSI	Bar
1/4"	300	20	9,500	655	300	20	7,200	500
3/8"	300	20	8,000	552	300	20	4,400	300

Especificaciones Técnicas

Medida	Estándar Intercambiable				Parámetros Funcionales				
	Ejército EE.UU.	Gobierno EE.UU.	Estándar Internacional	Estándares ANSI/NFPA	Cantidad Balines	Inclusión de Aire	Pérdida de Flujo	Vacío	Flujo ΔP = 15 PSI
1/4"	---	---	---	---	6	N/A	N/A	N/R	37 CFM
3/8"	---	---	---	---	6	N/A	N/A	N/R	67 CFM

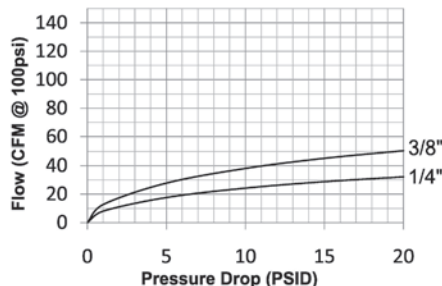
Serie-CJ Cople Intercambio Europeo (Rosca Hembra)



Medida	Detalle			Medida		D.E. Máximo		Hex pulg.
	# de Parte	Roscas	Material	pulg.	mm.	pulg.	mm.	
1/4"	2CJF2-B	1/4" - 18 NPT	Latón	2.32	59.0	0.92	23.4	3/4"
	2CJBF2-B	1/4" - 19 BSPP	Latón	2.32	59.0	0.92	23.4	3/4"
	2CJF3-B	3/8" - 18 NPT	Latón	2.32	59.0	0.92	23.4	3/4"
	2CJBF3-B	3/8" - 19 BSPP	Latón	2.32	59.0	0.92	23.4	3/4"
3/8"	3CJF3-B	3/8" - 18 NPT	Latón	2.54	64.5	1.09	27.7	15/16"
	3CJBF3-B	3/8" - 19 BSPP	Latón	2.54	64.5	1.09	27.7	15/16"
	3CJF4-B	1/2" - 14 NPT	Latón	2.68	68.0	1.09	27.7	15/16"
	3CJBF4-B	1/2" - 14 BSPP	Latón	2.68	68.0	1.09	27.7	15/16"

Perfil Serie-CJ

Medida	A	B
1/4"	0.39	0.19
3/8"	0.51	0.81

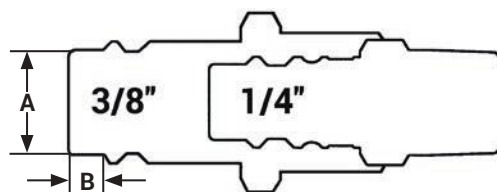

Serie-CJ Coples Neumáticos

Serie-CJ Niple Intercambio Europeo (Rosca Hembra)

Medida	Detalle			Medida		D.E. Máximo		Hex pulg.
	# de Parte	Roscas	Material	pulg.	mm.	pulg.	mm.	
1/4"	CJ2F2-LG	1/4" - 18 NPT	Acero	1.42	36.0	0.79	20.1	11/16"
	CJ2F2-B	1/4" - 18 NPT	Latón	1.42	36.0	0.79	20.1	11/16"
	CJ2BF2-LG	1/4" - 19 BSPP	Acero	1.42	36.0	0.79	20.1	11/16"
	CJ2BF2-B	1/4" - 19 BSPP	Latón	1.42	36.0	0.79	20.1	11/16"
	CJ2F3-LG	3/8" - 18 NPT	Acero	1.48	37.5	1.01	25.7	7/8"
	CJ2F3-B	3/8" - 18 NPT	Latón	1.48	37.5	1.01	25.7	7/8"
	CJ2BF3-LG	3/8" - 19 BSPP	Acero	1.48	37.5	1.01	25.7	7/8"
	CJ2BF3-B	3/8" - 19 BSPP	Latón	1.48	37.5	1.01	25.7	7/8"
3/8"	CJ3F3	3/8" - 18 NPT	Acero	1.50	38.0	1.01	25.7	7/8"
	CJ3F3-B	3/8" - 18 NPT	Latón	1.50	38.0	1.01	25.7	7/8"
	CJ3BF3	3/8" - 19 BSPP	Acero	1.50	38.0	1.01	25.7	7/8"
	CJ3BF3-B	3/8" - 19 BSPP	Latón	1.50	38.0	1.01	25.7	7/8"
	CJ3F4	1/2" - 14 NPT	Acero	1.71	43.5	1.16	29.5	1"
	CJ3F4-B	1/2" - 14 NPT	Latón	1.71	43.5	1.16	29.5	1"
	CJ3BF4	1/2" - 14 BSPP	Acero	1.71	43.5	1.16	29.5	1"
	CJ3BF4-B	1/2" - 14 BSPP	Latón	1.71	43.5	1.16	29.5	1"



Latón



Acero

Serie-CJ Cople Intercambio Europeo (Rosca Macho)

Medida	Detalle			Medida		D.E. Máximo		Hex pulg.
	# de Parte	Roscas	Material	pulg.	mm.	pulg.	mm.	
1/4"	2CJM2-B	1/4" - 18 NPT	Latón	2.44	62.0	0.92	23.4	3/4"
	2CJBM2-B	1/4" - 19 BSPT	Latón	2.44	62.0	0.92	23.4	3/4"
	2CJM3-B	3/8" - 18 NPT	Latón	2.44	62.0	0.92	23.4	3/4"
	2CJBM3-B	3/8" - 19 BSPT	Latón	2.44	62.0	0.92	23.4	3/4"
3/8"	3CJM3-B	3/8" - 18 NPT	Latón	2.64	67.0	1.09	27.7	15/16"
	3CJBM3-B	3/8" - 19 BSPT	Latón	2.64	67.0	1.09	27.7	15/16"
	3CJM4-B	1/2" - 14 NPT	Latón	2.76	70.0	1.09	27.7	15/16"
	3CJBM4-B	1/2" - 14 BSPT	Latón	2.76	70.0	1.09	27.7	15/16"



K

Serie-CJ Niple Intercambio Europeo (Rosca Macho)

Medida	Detalle			Medida		D.E. Máximo		Hex pulg.
	# de Parte	Roscas	Material	pulg.	mm.	pulg.	mm.	
1/4"	CJ2M2-LG	1/4" - 18 NPT	Acero	1.48	37.5	0.65	16.5	9/16"
	CJ2M2-B	1/4" - 18 NPT	Latón	1.48	37.5	0.65	16.5	9/16"
	CJ2BM2-LG	1/4" - 19 BSPT	Acero	1.48	37.5	0.65	16.5	9/16"
	CJ2BM2-B	1/4" - 19 BSPT	Latón	1.48	37.5	0.65	16.5	9/16"
	CJ2M3-LG	3/8" - 18 NPT	Acero	1.56	39.5	0.79	20.1	11/16"
	CJ2M3-B	3/8" - 18 NPT	Latón	1.56	39.5	0.79	20.1	11/16"
	CJ2BM3-LG	3/8" - 19 BSPT	Acero	1.56	39.5	0.79	20.1	11/16"
	CJ2BM3-B	3/8" - 19 BSPT	Latón	1.56	39.5	0.79	20.1	11/16"
3/8"	CJ3M3	3/8" - 18 NPT	Acero	1.57	40.0	0.79	20.1	11/16"
	CJ3M3-B	3/8" - 18 NPT	Latón	1.57	40.0	0.79	20.1	11/16"
	CJ3BM3	3/8" - 19 BSPT	Acero	1.57	40.0	0.79	20.1	11/16"
	CJ3BM3-B	3/8" - 19 BSPT	Latón	1.57	40.0	0.79	20.1	11/16"
	CJ3M4	1/2" - 14 NPT	Acero	1.81	46.0	1.01	25.7	7/8"
	CJ3M4-B	1/2" - 14 NPT	Latón	1.81	46.0	1.01	25.7	7/8"
	CJ3BM4	1/2" - 14 BSPT	Acero	1.81	46.0	1.01	25.7	7/8"
	CJ3BM4-B	1/2" - 14 BSPT	Latón	1.81	46.0	1.01	25.7	7/8"



Latón



Acero



Serie-SHD Copes Neumáticos

Información de intercambio:

- Intercambio con Schrader Twist-Lock.
- Parker Twist-Lock, Foster SHD.

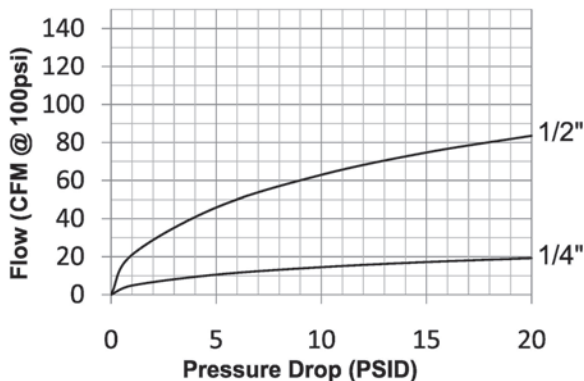

Materiales:

- Los componentes son maquinados con barras sólidas de acero, latón o aluminio.
- Resortes y trinquetes de acero inoxidable. Anillos de retención de acero al carbón.
- Los componentes de acero son platinados con cromo trivalente y cumplen con la norma ROHS.
- Los componentes del adaptador son contruidos de latón
- Las mangas son de acero.

Componentes del sello:

- Sellos de nitrilo (Buna-N) estándar brindan un rango de temperatura de -40°F a 250°F (-40°C a 121°C).

Tabla de Presión Nominal

Medida	Serie-SHD Intercambio Twist-Lock (Conectado)			
	Cople/Niple Acero			
	Trabajo Máximo		Reventón	
	PSI	Bar	PSI	Bar
1/4"	300	20	6,500	448
1/2"	300	20	13,400	924

Especificaciones Técnicas

Medida	Estándar Intercambiable				Parámetros Funcionales				
	Ejército EE.UU.	Gobierno EE.UU.	Estándar Internacional	Estándares ANSI/NFPA	Mecanismo Seguridad	Inclusión de Aire	Pérdida de Flujo	Vacío	Flujo ΔP = 15 PSI
1/4"	---	---	---	---	Trinquetes	N/A	N/A	N/R	17 CFM
1/2"	---	---	---	---	Trinquetes	N/A	N/A	N/R	75 CFM

Serie-SHD Cople Intercambio Schrader (Rosca Hembra)



Medida	Detalle			Medida		D.E. Máximo		Hex pulg.
	# de Parte	Roscas	Material	pulg.	mm.	pulg.	mm.	
1/4"	2SHDF2	1/4" - 18 NPT	Aluminio	2.10	53.3	1.12	28.4	11/16"
	2SHDF3	3/8" - 18 NPT	Aluminio	2.18	55.4	1.12	28.4	11/16"
1/2"	4SHDF3	3/8" - 18 NPT	Aluminio	2.59	65.8	1.50	38.1	1-1/8"
	4SHDF4	1/2" - 14 NPT	Aluminio	2.66	67.6	1.50	38.1	1-1/8"
	4SHDF6	3/4" - 14 NPT	Aluminio	2.81	71.4	1.50	38.1	1-1/8"

Serie-SHD Niple Intercambio Schrader (Rosca Hembra)



Medida	Detalle			Medida		D.E. Máximo		Hex pulg.
	# de Parte	Roscas	Material	pulg.	mm.	pulg.	mm.	
1/4"	SHD2F1	1/8" - 27 NPT	Acero	1.49	37.9	0.79	20.1	11/16"
	SHD2F2	1/4" - 18 NPT	Acero	1.62	41.2	0.79	20.1	11/16"
1/2"	SHD4F3	3/8" - 18 NPT	Acero	1.79	45.5	1.01	25.7	7/8"



Serie-SHD Coples Neumáticos

Serie-SHD Cople Intercambio Schrader (Rosca Macho)

Medida	Detalle			Medida		D.E. Máximo		Hex pulg.
	# de Parte	Roscas	Material	pulg.	mm.	pulg.	mm.	
1/4"	2SHDM2	1/4" - 18 NPT	Aluminio	2.22	56.4	1.12	28.4	11/16"
	2SHDM3	3/8" - 18 NPT	Aluminio	2.28	57.9	1.12	28.4	11/16"
1/2"	4SHDM3	3/8" - 18 NPT	Aluminio	2.55	64.8	1.50	38.1	1-1/8"
	4SHDM4	1/2" - 14 NPT	Aluminio	2.61	66.3	1.50	38.1	1-1/8"



Serie-SHD Niple Intercambio Schrader (Rosca Macho)

Medida	Detalle			Medida		D.E. Máximo		Hex pulg.
	# de Parte	Roscas	Material	pulg.	mm.	pulg.	mm.	
1/4"	SHD2M1	1/8" - 27 NPT	Acero	1.54	39.1	0.79	20.1	11/16"
	SHD2M2	1/4" - 18 NPT	Acero	1.72	43.7	0.79	20.1	11/16"
1/2"	SHD4M3	3/8" - 18 NPT	Acero	1.81	46.0	1.01	25.7	7/8"
	SHD4M4	1/2" - 14 NPT	Acero	1.87	47.5	1.01	25.7	7/8"



Serie-SHD Cople Intercambio Schrader (Barbas para Manguera)

Medida	Detalle			Medida		D.E. Máximo		Hex pulg.
	# de Parte	D.I. Manguera	Material	pulg.	mm.	pulg.	mm.	
1/4"	2SHDS2	1/4"	Aluminio	2.54	64.5	1.12	28.4	11/16"
	2SHDS3	3/8"	Aluminio	2.67	67.8	1.12	28.4	11/16"
1/2"	4SHDS3	3/8"	Aluminio	2.99	76.0	1.50	38.1	1-1/8"
	4SHDS4	1/2"	Aluminio	4.23	107.4	1.50	38.1	1-1/8"



K

Serie-SHD Niples Intercambio Schrader (Barbas para Manguera)

Medida	Detalle			Medida		D.E. Máximo		Hex pulg.
	# de Parte	D.I. Manguera	Material	pulg.	mm.	pulg.	mm.	
1/4"	SHD2S2	1/4"	Acero	2.03	51.6	0.65	16.5	---
	SHD2S3	3/8"	Acero	2.22	56.4	0.65	16.5	---
1/2"	SHD4S3	3/8"	Acero	2.34	59.4	0.80	20.3	---
	SHD4S4	1/2"	Acero	2.53	64.3	0.80	20.3	---



Perfil Serie SHD

Medida	A	B
1/4"	0.32	0.75
3/8"	0.50	0.75

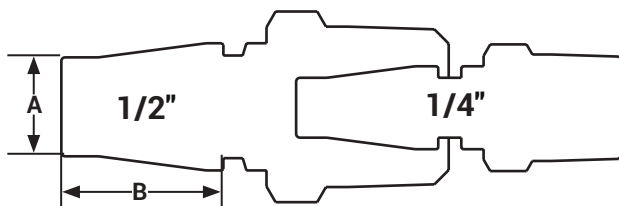

! La presión de operación para acoples que utilizan barbas de manguera en sus extremos puede reducirse drásticamente al valor de la manguera y/o la combinación de conexiones en los extremos. Consulte con el fabricante de la manguera para los valores de presión. Si tiene dudas, realice una prueba bajo condiciones controladas para comprobar la conexión. Dixon Quick Coupling no asume responsabilidad por una mala instalación que resulte en paros de producción, pérdidas y/o accidentes personales incluyendo la muerte.

Serie-L Coples Neumáticos

Información de intercambio:

- Intercambio Automotriz Lincoln Nariz Larga.
- Parker Serie-70, Coilhose Tipo-17.

Materiales:

- Los componentes son maquinados con barras sólidas de acero o latón.
- Resortes de acero inoxidable, balines y anillo de retención de acero al carbón.
- Los componentes de acero son platinados con cromo trivalente y cumplen con la norma ROHS.

Componentes de sellos:

- Sellos de nitrilo (Buna-N) estándar brindan un rango de temperatura de -40°F a 250°F (-40°C a 121°C).



Tabla de Presión Nominal

Medida	Serie-L Intercambio Lincoln (Conectado)			
	Cople Latón/Niple Acero			
	Trabajo Máximo		Reventón	
	PSI	Bar	PSI	Bar
1/4"	300	21	5,000	345

Especificaciones Técnicas

Medida	Estándar Intercambiable				Parámetros Funcionales				
	Ejército EE.UU.	Gobierno EE.UU.	Estándar Internacional	Estándares ANSI/NFPA	Cantidad Balines	Inclusión de Aire	Pérdida de Flujo	Vacío	Flujo ΔP = 15 PSI
1/4"	---	---	---	---	4	N/A	N/A	N/R	21 CFM

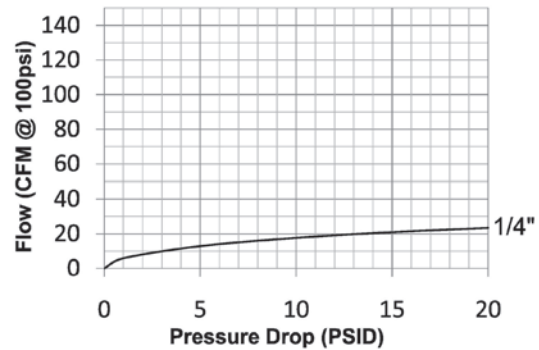
Serie-L Cople Intercambio Lincoln (Rosca Hembra)



Medida	Detalle			Medida		D.E. Máximo		Hex pulg.
	# de Parte	Roscas	Material	pulg.	mm.	pulg.	mm.	
1/4"	2LF2-B	1/4" - 18 NPT	Latón	2.40	61.0	0.90	22.9	3/4"

Serie-L Niple Intercambio Lincoln (Rosca Hembra)



Medida	Detalle			Medida		D.E. Máximo		Hex pulg.
	# de Parte	Roscas	Material	pulg.	mm.	pulg.	mm.	
1/4"	L2F2	1/4" - 18 NPT	Acero	2.10	53.3	0.72	18.3	5/8"

Serie-L Cople Intercambio Lincoln (Rosca Macho)



Medida	Detalle			Medida		D.E. Máximo		Hex pulg.
	# de Parte	Roscas	Material	pulg.	mm.	pulg.	mm.	
1/4"	2LM2-B	1/4" - 18 NPT	Latón	2.62	66.5	0.90	22.9	3/4"

K



Serie-L Coples Neumáticos

Serie-L Niple Intercambio Lincoln (Rosca Macho)

Medida	Detalle			Medida		D.E. Máximo		Hex pulg.
	# de Parte	Roscas	Material	pulg.	mm.	pulg.	mm.	
1/4"	L2M2	1/4" - 18 NPT	Acero	2.25	57.2	0.65	16.5	9/16"



Perfil Serie-L

Medida	A	B
3/8"	0.28	0.79

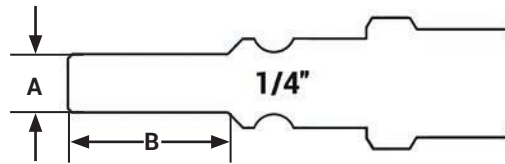

! La seguridad es de suma importancia cuando instala acoples rápidos en un circuito hidráulico. Nunca instale acoples neumáticos directamente en la herramienta neumática. Utiliza una pieza de manguera que sea por lo menos 18" entre la herramienta y el acople para prevenir de daños el acople. Para proteger al operador, utilizar dispositivos de seguridad como válvulas check e instalar cables de seguridad en caso de que falle el acople o la manguera.



K

Serie-U Coples Neumáticos

Información de intercambio:

- Serie-2U 6-en-1 (ARO 210, Industrial, Tru-Flate, Lincoln, Italian, y CEJN 320).
- Serie-3U 4-en-1 (ARO 310, Industrial, Tru-Flate, y CEJN 410).
- Parker Serie-UC, Hansen Auto-Flo 23, y Coilhose Serie UC.

Materiales:

- Los componentes son maquinados con barras sólidas de latón.
- Resortes de acero inoxidable, balines y anillo de retención de acero al carbón.
- Los componentes de la válvula son maquinados con barras de latón sólido.

Componentes de sellos:

- Sellos de nitrilo (Buna-N) energizados neumáticamente son estándar, brinda un rango de temperatura de -40°F a 250°F (-40°C a 121°C).



Tabla de Presión Nominal

Medida	Serie-U Cople Universal Automático Conectado															
	Cople/Niple DF Acero				Cople/Niple CJ Acero				Cople/Niple J Acero				Cople/Niple M Acero			
	Max. Trabajo		Reventón		Max. Trabajo		Reventón		Max. Trabajo		Reventón		Max. Trabajo		Reventón	
	PSI	Bar	PSI	Bar	PSI	Bar	PSI	Bar	PSI	Bar	PSI	Bar	PSI	Bar	PSI	Bar
1/4"	300	20	2,800	193	300	20	9,500	655	300	20	6,400	441	300	20	4,300	297
3/8"	300	20	2,000	138	300	20	8,000	552	300	20	4,000	276	300	20	2,000	138

Especificaciones Técnicas

Medida	Estándar Intercambiable				Parámetros Funcionales				
	Ejército EE.UU.	Gobierno EE.UU.	Estándar Internacional	Estándares ANSI/NFPA	Cantidad Balines	Inclusión de Aire	Pérdida de Flujo	Vacío	Flujo $\Delta P = 15$ PSI
1/4"	---	---	---	---	6	N/A	N/A	N/R	37 SCFM
3/8"	---	---	---	---	6	N/A	N/A	N/R	67 SCFM

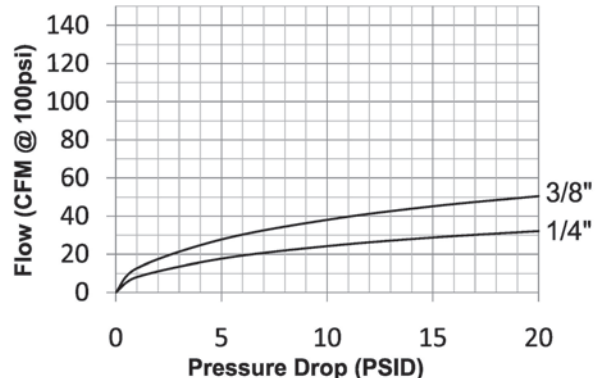
! Muchos coples universales de la competencia no han sido apto para igualar el desempeño y capacidades de la Serie-U de Dixon. Cada acople universal que compite solamente acepta tres estilos de niple neumáticos. Aunque el cople universal permite que una serie de niples embonen, es recomendable combinar solo con coples y niples de la misma serie. Cuando utiliza un cople universal, se toma el valor más bajo de desempeño como precedente.

! Aire seco. Algunas aplicaciones neumáticas requieren que el aire presurizado esté "seco" para asegurar la operación propia del equipo y/o la aplicación correcta del producto (ej. talleres de hojalatería y pintura). Es mejor combinar los acoples y niples con sus series correspondientes en estas aplicaciones. Si es necesario utilizar un acople universal, aplique lubricante al sello y al área de la válvula regularmente para asegurar un servicio confiable.

Serie-U Coples Automáticos Universal (Rosca Hembra)



Medida	Detalle			Medida		D.E. Máximo		Hex pulg.
	# de Parte	Roscas	Material	pulg.	mm.	pulg.	mm.	
1/4"	2UF2-B	1/4" - 18 NPT	Latón	2.32	59.0	0.92	23.4	3/4"
	2UF3-B	3/8" - 18 NPT	Latón	2.32	59.0	0.92	23.4	3/4"
3/8"	3UF3-B	3/8" - 18 NPT	Latón	2.54	64.5	1.09	27.7	15/16"

Serie-U Coples Neumáticos

Serie-U Cople Automático Universal (Rosca Macho)

Medida	Detalle			Medida		D.E. Máximo		Hex pulg.
	# de Parte	Roscas	Material	pulg.	mm.	pulg.	mm.	
1/4"	2UM2-B	1/4" - 18 NPT	Latón	2.44	62.0	0.92	23.4	3/4"
	2UM3-B	3/8" - 18 NPT	Latón	2.44	62.0	0.92	23.4	3/4"
3/8"	3UM3-B	3/8" - 18 NPT	Latón	2.64	67.0	1.09	27.7	15/16"



Serie-U Cople Automático Universal (Barbas para Mangueras)

Medida	Detalle			Medida		D.E. Máximo		Hex pulg.
	# de Parte	D.I. Manguera	Material	pulg.	mm.	pulg.	mm.	
1/4"	2US2-B	1/4"	Latón	2.64	67.0	0.92	23.4	3/4"
	2US3-B	3/8"	Latón	2.76	70.0	0.92	23.4	3/4"
3/8"	3US3-B	3/8"	Latón	2.99	76.0	1.09	27.7	15/16"



Serie-U Cople Automático Universal (Push-Loc)

Medida	Detalle			Medida		D.E. Máximo		Hex pulg.
	# de Parte	D.I. Manguera	Material	pulg.	mm.	pulg.	mm.	
1/4"	2UB2-B	1/4"	Latón	2.52	64.0	0.92	23.4	3/4"
	2UB3-B	3/8"	Latón	2.64	67.0	0.92	23.4	3/4"



NOTA: Muchos de los coples universales de la competencia no logran igualar las capacidades de desempeño de los coples Dixon de la serie U. Los coples universales de la competencia solo aceptan tres estilos de nipples neumáticos. A pesar que el cople universal permite que múltiples series de nipples se acoplen a un cople, se recomienda utilizar series aparejadas de coples y nipples. Cuando se utiliza un cople universal, debe tomar el menor valor de desempeño entre el cople y el nipple. El aire seco: algunas aplicaciones neumáticas requieren que el aire comprimido esté seco para asegurar el funcionamiento adecuado del equipo y/o aplicación del producto (ej. Talleres automotrices) es mejor aparejar las series de los coples y nipples en estas aplicaciones. Si es necesario utilizar un cople universal, lubrique el sello y el área de la válvula con regularidad para garantizar un servicio fiable.

AVISO de SEGURIDAD

Serie-N Coples Neumáticos

Información de intercambio:

- Intercambio Bowes tipo bayoneta.
- Intercambio con Bowes series 51000, National serie B, Dixon Dixlock, MacDonald Quick action.

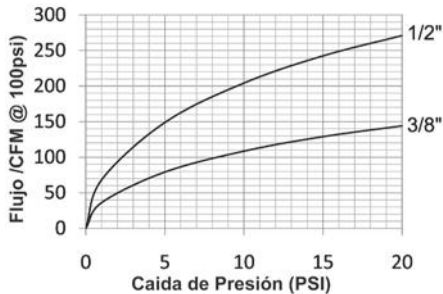

Materiales:

- Los componentes son maquinados con barras sólidas de acero, latón o acero inoxidable 303.
- Anillos de retención y resortes de bronce con fósforo, aumentan la resistencia a la corrosión y extienden la vida de servicio.
- Los componentes de acero están zincados con cromo trivalente y cumplen la norma ROHS.
- Tapa y cadena de acero inoxidable.

Componentes para sellos:

- Sellos estándar de nitrilo (Buna-N), brindan un rango de temperatura de -40°C a 121°C (-40°F a 250°F).

Tabla de Presión Nominal

Medida	Cople/Niple Acero				Cople/Niple Latón				A.I. 303 Cople/Niple Acero			
	Max. Trabajo		Reventón		Max. Trabajo		Reventón		Max. Trabajo		Reventón	
	PSI	Bar	PSI	Bar	PSI	Bar	PSI	Bar	PSI	Bar	PSI	Bar
3/8"	500	35	7,000	480	---	---	---	---	---	---	---	---
1/2"	500	35	11,000	755	300	20	8,200	565	500	35	12,600	865

Especificaciones Técnicas

Medida	Estándar Intercambiable				Parámetros Funcionales					
	Ejército EE.UU.	Gobierno EE.UU.	Estándar Internacional	Estándares ANSI/NFPA	Mecanismo Seguridad	Inclusión de Aire	Pérdida de Flujo	Vacío	Flujo ΔP = 10 PSI	
3/8"	---	---	---	---	latch tabs	N/A	N/A	N/R	108 CFM	
1/2"	MIL-C-3486	A-A-50431A	---	---	latch tabs	N/A	N/A	N/R	204 CFM	

Opciones Disponibles

Medida	Sellos	Opción de Férula con Vástago		
	FKM	1/2" Barba	3/4" Barba	3/4" Barba Acero Inoxidable
	Prefijo	Sufijo	Sufijo	Sufijo
3/8"	F-	-WF	-WF	-WF
1/2"	F-	-WF	-WF	-WF

! La seguridad es de suma importancia cuando instala acoples rápidos en un circuito hidráulico. Nunca instale acoples neumáticos directamente en la herramienta neumática. Utiliza una pieza de manguera que sea por lo menos 18" entre la herramienta y el acople para prevenir de daños el acople. Para proteger al operador, utilizar dispositivos de seguridad como válvulas check e instalar cables de seguridad en caso de que falle el acople o la manguera.



Serie-N Coples Neumáticos

Serie-N Coples Intercambio Bowes (Rosca Hembra)

Medida	Detalle			Medida		D.E. Máximo		Hex pulg.
	# de Parte	Roscas	Material	pulg.	mm.	pulg.	mm.	
1/2"	4NBF3	3/8" - 19 BSPP	Acero	1.63	41.4	1.54	39.1	1-3/8"
	4NBF4	1/2" - 14 BSPP	Acero	1.63	41.4	1.54	39.1	1-3/8"
	4NBF4-B	1/2" - 14 BSPP	Latón	1.63	41.4	1.54	39.1	1-3/8"
	4NBF6	3/4" - 14 BSPP	Acero	1.63	41.4	1.54	39.1	1-3/8"
	4NBF6-B	3/4" - 14 BSPP	Latón	1.63	41.4	1.54	39.1	1-3/8"
	4NBF8	1" - 11 BSPP	Acero	1.68	42.6	1.73	43.9	1-1/2"
	4NBF8-B	1" - 11 BSPP	Latón	1.68	42.6	1.73	43.9	1-1/2"
	4NF3	3/8" - 18 NPTF	Acero	1.63	41.4	1.54	39.1	1-3/8"
	4NF3-B	3/8" - 18 NPTF	Latón	1.63	41.4	1.54	39.1	1-3/8"
	4NF4	1/2" - 14 NPTF	Acero	1.63	41.4	1.54	39.1	1-3/8"
	4NF4-B	1/2" - 14 NPTF	Latón	1.63	41.4	1.54	39.1	1-3/8"
	4NF6	3/4" - 14 NPTF	Acero	1.63	41.4	1.54	39.1	1-3/8"
	4NF6-B	3/4" - 14 NPTF	Latón	1.63	41.4	1.54	39.1	1-3/8"
	4NF6-S	3/4" - 14 NPTF	A.I. 303	1.63	41.4	1.54	39.1	1-3/8"
	4NF6-SS	3/4" - 14 NPTF	A.I. 316	1.63	41.4	1.54	39.1	1-3/8"
	4NF8	1" - 11-1/2 NPTF	Acero	1.68	42.6	1.73	43.9	1-1/2"
4NF8-B	1" - 11-1/2 NPTF	Latón	1.68	42.6	1.73	43.9	1-1/2"	
4NF8-SS	1" - 11-1/2 NPTF	A.I. 316	1.68	42.6	1.73	43.9	1-1/2"	



Latón



Acero



Acero inoxidable 303/316

Serie-N Cople Intercambio Bowes (Rosca Macho)

Medida	Detalle			Medida		D.E. Máximo		Hex pulg.
	# de Parte	Roscas	Material	pulg.	mm.	pulg.	mm.	
3/8"	3NBM4	1/2" - 14 BSPT	Acero	1.73	43.8	1.1	27.9	1"
	3NM4	1/2" - 14 NPTF	Acero	1.8	45.7	1.1	27.9	1"
1/2"	4NBM3	3/8" - 19 BSPT	Acero	1.66	42.2	1.5	38.1	1-3/8"
	4NBM4	1/2" - 14 BSPT	Acero	1.75	44.5	1.5	38.1	1-3/8"
	4NBM4-B	1/2" - 14 BSPT	Latón	1.75	44.5	1.5	38.1	1-3/8"
	4NBM6	3/4" - 14 BSPT	Acero	1.85	47	1.5	38.1	1-3/8"
	4NBM6-B	3/4" - 14 BSPT	Latón	1.85	47	1.5	38.1	1-3/8"
	4NBM8	1" - 11 BSPT	Acero	1.95	49.5	1.5	38.1	1-1/2"
	4NBM8-B	1" - 11 BSPT	Latón	1.95	49.5	1.5	38.1	1-1/2"
	4NM3	3/8" - 18 NPTF	Acero	1.66	42.2	1.5	38.1	1-3/8"
	4NM3-B	3/8" - 18 NPTF	Latón	1.66	42.2	1.5	38.1	1-3/8"
	4NM4	1/2" - 14 NPTF	Acero	1.85	47	1.5	38.1	1-3/8"
	4NM4-B	1/2" - 14 NPTF	Latón	1.85	47	1.5	38.1	1-3/8"
	4NM6	3/4" - 14 NPTF	Acero	1.85	47	1.5	38.1	1-3/8"
	4NM6-B	3/4" - 14 NPTF	Latón	1.85	47	1.5	38.1	1-3/8"
	4NM6-S	3/4" - 14 NPTF	A.I. 303	1.85	47	1.5	38.1	1-3/8"
	4NM6-SS	3/4" - 14 NPTF	A.I. 316	1.85	47	1.5	38.1	1-3/8"
	4NM8	1" - 11-1/2 NPTF	Acero	1.95	49.5	1.5	38.1	1-1/2"
4NM8-B	1" - 11-1/2 NPTF	Latón	1.95	49.5	1.5	38.1	1-1/2"	
4NM8-SS	1" - 11-1/2 NPTF	A.I. 316	1.95	49.5	1.5	38.1	1-1/2"	



Latón



Acero



Acero inoxidable 303/316

K



Serie-N Coples Neumáticos

Serie-N Niple Intercambio Bowes (Rosca Hembra)



Latón



Acero



Acero inoxidable 303/316

Medida	Detalle			Medida		D.E. Máximo		Hex pulg.
	# de Parte	Roscas	Material	pulg.	mm.	pulg.	mm.	
1/2"	N4BF3	3/8" - 19 BSPP	Acero	2.92	74.0	1.31	33.3	1-3/16"
	N4BF4	1/2" - 14 BSPP	Acero	2.92	74.0	1.31	33.3	1-3/16"
	N4BF4-B	1/2" - 14 BSPP	Latón	2.92	74.0	1.31	33.3	1-3/16"
	N4BF6	3/4" - 14 BSPP	Acero	3.42	86.7	1.50	38.1	1-3/8"
	N4BF6-B	3/4" - 14 BSPP	Latón	3.42	86.7	1.50	38.1	1-3/8"
	N4BF8	1" - 11 BSPP	Acero	3.59	91.2	1.79	45.3	1-5/8"
	N4BF8-B	1" - 11 BSPP	Latón	3.59	91.2	1.79	45.3	1-5/8"
	N4F3	3/8" - 18 NPTF	Acero	2.92	74.0	1.31	33.3	1-3/16"
	N4F3-B	3/8" - 18 NPTF	Latón	2.92	74.0	1.31	33.3	1-3/16"
	N4F4	1/2" - 14 NPTF	Acero	2.92	74.0	1.31	33.3	1-3/16"
	N4F4-B	1/2" - 14 NPTF	Latón	2.92	74.0	1.31	33.3	1-3/16"
	N4F6	3/4" - 14 NPTF	Acero	3.42	86.7	1.50	38.1	1-3/8"
	N4F6-B	3/4" - 14 NPTF	Latón	3.42	86.7	1.50	38.1	1-3/8"
	N4F6-S	3/4" - 14 NPTF	A.I. 303	3.42	86.7	1.50	38.1	1-3/8"
	N4F6-SS	3/4" - 14 NPTF	A.I. 316	3.42	86.7	1.50	38.1	1-3/8"
	N4F8	1" - 11-1/2 NPTF	Acero	3.59	91.2	1.79	45.3	1-5/8"
	N4F8-B	1" - 11-1/2 NPTF	Latón	3.59	91.2	1.79	45.3	1-5/8"
	N4F8-SS	1" - 11-1/2 NPTF	A.I. 316	3.59	91.2	1.79	45.3	1-5/8"

Serie-N Niple Con Cierre de Seguridad Intercambio Bowes (Rosca Hembra)



Medida	Detalle			Medida		D.E. Máximo		Hex pulg.
	# de Parte	Roscas	Material	pulg.	mm.	pulg.	mm.	
1/2"	N4F4-B-LS	1/2" - 14 NPTF	Latón	2.92	74.0	1.31	33.3	1-3/16"
	N4F6-B-LS	3/4" - 14 NPTF	Latón	3.42	86.7	1.50	38.1	1-3/8"
	N4F6-LS	3/4" - 14 NPTF	Acero	3.42	86.70	1.50	38.10	1-3/8"

Serie-N Niple Con Cierre de Seguridad Intercambio Bowes (Rosca Macho)



Latón



Acero



Acero inoxidable 303

Medida	Detalle			Medida		D.E. Máximo		Hex pulg.
	# de Parte	Roscas	Material	pulg.	mm.	pulg.	mm.	
1/2"	N4BM4-LS	1/2" - 14 BSPT	Acero	3.65	92.7	1.31	33.3	1-3/16"
	N4BM6-LS	3/4" - 14 BSPT	Acero	3.65	92.7	1.31	33.3	1-3/16"
	N4M4-B-LS	1/2" - 14 NPTF	Latón	3.65	92.7	1.31	33.3	1-3/16"
	N4M4-LS	1/2" - 14 NPTF	Acero	3.65	92.7	1.31	33.3	1-3/16"
	N4M6-B-LS	3/4" - 14 NPTF	Latón	3.65	92.7	1.31	33.3	1-3/16"
	N4M6-LS	3/4" - 14 NPTF	Acero	3.65	92.7	1.31	33.3	1-3/16"
	N4M6-S-LS	3/4" - 14 NPTF	A.I. 303	3.65	92.7	1.31	33.3	1-3/16"

Serie-N Coples Neumáticos

Serie-N Niple Intercambio Bowes (Rosca Macho)

Medida	Detalle			Medida		D.E. Máximo		Hex pulg.
	# de Parte	Roscas	Material	pulg.	mm.	pulg.	mm.	
3/8"	N3BM4	1/2" - 14 BSPT	Acero	3.36	85.3	1.13	28.6	1"
	N3M4	1/2" - 14 NPTF	Acero	3.36	85.3	1.13	28.6	1"
1/2"	N4BM3	3/8" - 19 BSPT	Acero	3.46	87.9	1.31	33.3	1-3/16"
	N4BM4	1/2" - 14 BSPT	Acero	3.65	92.7	1.31	33.3	1-3/16"
	N4BM4-B	1/2" - 14 BSPT	Latón	3.65	92.7	1.31	33.3	1-3/16"
	N4BM6	3/4" - 14 BSPT	Acero	3.65	92.7	1.31	33.3	1-3/16"
	N4BM6-B	3/4" - 14 BSPT	Latón	3.64	92.7	1.31	33.3	1-3/16"
	N4BM8	1" - 11 BSPT	Acero	3.89	98.8	1.51	38.4	1-3/8"
	N4BM8-B	1" - 11 BSPT	Latón	3.89	98.8	1.51	38.4	1-3/8"
	N4M3	3/8" - 18 NPTF	Acero	3.46	87.9	1.31	33.3	1-3/16"
1/2"	N4M3-B	3/8" - 18 NPTF	Latón	3.46	87.9	1.31	33.3	1-3/16"
	N4M4	1/2" - 14 NPTF	Acero	3.65	92.7	1.31	33.3	1-3/16"
	N4M4-B	1/2" - 14 NPTF	Latón	3.65	92.7	1.31	33.3	1-3/16"
	N4M6	3/4" - 14 NPTF	Acero	3.65	92.7	1.31	33.3	1-3/16"
	N4M6-B	3/4" - 14 NPTF	Latón	3.65	92.7	1.31	33.3	1-3/16"
	N4M6-S	3/4" - 14 NPTF	A.I. 303	3.65	92.7	1.31	33.3	1-3/16"
	N4M6-SS	3/4" - 14 NPTF	A.I. 316	3.65	92.7	1.31	33.30	1-3/16"
	N4M8	1" - 11-1/2 NPTF	Acero	3.89	98.8	1.51	38.4	1-3/8"
	N4M8-B	1" - 11-1/2 NPTF	Latón	3.89	98.8	1.51	38.4	1-3/8"
	N4M8-SS	1" - 11-1/2 NPTF	A.I. 316	3.89	98.8	1.51	38.40	1-3/8"



Latón



Acero inoxidable 303/316



Acero



Serie-N Niple Intercambio Bowes (Barbas para Manguera)

Medida	Detalle			Medida		D.E. Máximo	
	# de Parte	D.I. Manguera	Material	pulg.	mm.	pulg.	mm.
3/8"	N3CS4	1/2"	Acero	3.73	94.8	1.13	28.6
	N4S3	3/8"	Acero	4.36	110.7	1.4	35.6
	N4S3-B	3/8"	Latón	4.36	110.7	1.4	35.6
	N4S4	1/2"	Acero	4.63	117.6	1.4	35.6
	N4S4-B	1/2"	Latón	4.63	117.6	1.4	35.6
	N4S6	3/4"	Acero	4.77	121.2	1.4	35.6
1/2"	N4S6-B	3/4"	Latón	4.77	121.2	1.4	35.6
	N4S6-S	3/4"	A.I. 303	4.77	121.2	1.4	35.6
	N4S6-SS	3/4"	A.I. 316	4.77	121.2	1.4	35.6
	N4S8	1"	Acero	4.77	121.2	1.4	35.6
	N4S8-B	1"	Latón	4.77	121.2	1.4	35.6
	N4S8-S	1"	A.I. 303	4.77	121.2	1.4	35.6
N4S8-SS	1"	A.I. 316	4.77	121.2	1.4	35.6	



Acero



Latón



Acero inoxidable 303/316

Serie-N Coples Neumáticos

Serie-N Cople Intercambio Bowes (Barbas para Manguera)



Latón



Acero



Acero inoxidable 303/316

Medida	Detalle			Medida		D.E. Máximo	
	# de Parte	D.I. Manguera	Material	pulg.	mm.	pulg.	mm.
3/8"	3NCS4	1/2"	Acero	4.74	120.4	0.99	25.1
	4NS3	3/8"	Acero	4.54	115.3	1.4	35.6
	4NS3-B	3/8"	Latón	4.54	115.3	1.4	35.6
1/2"	4NS4	1/2"	Acero	4.95	125.7	1.4	35.6
	4NS4-B	1/2"	Latón	4.95	125.7	1.4	35.6
	4NS6	3/4"	Acero	4.95	125.7	1.4	35.6
	4NS6-B	3/4"	Latón	4.95	125.7	1.4	35.6
	4NS6-S	3/4"	A.I. 303	4.95	125.7	1.4	35.6
	4NS6-SS	3/4"	A.I. 316	4.95	125.7	1.4	35.6
	4NS8	1"	Acero	5.77	146.4	1.4	35.6
	4NS8-B	1"	Latón	5.77	146.4	1.4	35.6
	4NS8-S	1"	A.I. 303	5.77	146.4	1.4	35.6
	4NS8-SS	1"	A.I. 316	5.77	146.4	1.4	35.6

Serie-N Niple Con Cierre de Seguridad Intercambio Bowes (Barbas para Manguera)



Latón



Acero



Acero inoxidable 303

Medida	Detalle			Medida		D.E. Máximo		Hex pulg.
	# de Parte	D.I. Manguera	Material	pulg.	mm.	pulg.	mm.	
1/2"	N4S4-LS	1/2"	Acero	4.95	125.7	1.40	35.6	---
	N4S4-B-LS	1/2"	Latón	4.95	125.7	1.40	35.6	---
	N4S6-LS	3/4"	Acero	4.95	125.7	1.40	35.6	---
	N4S6-B-LS	3/4"	Latón	4.95	125.7	1.40	35.6	---
	N4S6-S-LS	3/4"	A.I. 303	4.95	125.7	1.40	35.6	---

Serie-N Unión Convertidor Hembra/Macho Intercambio Bowes



Medida	Detalle			Medida		D.E. Máximo		Hex pulg.
	# de Parte	Configuración	Material	pulg.	mm.	pulg.	mm.	
1/2"	4N4N	cople a cople	Acero	3.26	82.8	1.33	33.8	---

Serie-N Tapa Protectora Para Niple Intercambio Bowes



Medida	Detalle			Medida		D.E. Máximo		Hex pulg.
	# de Parte	Cap Lanyard	Material	pulg.	mm.	pulg.	mm.	
1/2"	N4DC	cable de acero	Acero	1.50	38.1	1.33	33.8	---
	N4DC-B	cable de acero	Latón	1.50	38.1	1.33	33.8	---

K



Serie-N Coples Neumáticos

Serie-N Sellos de Reemplazo Intercambio Bowes

Medida	Detalle			Contenido del Kit de Sellos
	# de Parte	Estilo de Cople	Material de Sello	
3/8"	3N-SKIT	Todos	Nitrilo	Sello neumáticamente energizado
1/2"	4N-SKIT	Todos	Nitrilo	
	F-4N-SKIT	Todos	FKM	



Serie-N Dix-Lock™ Coples Neumáticos con Ferula

Características:

- Presión de trabajo: **300 PSI** a temperatura ambiente **21°C (70°F)**.
- Para recomendaciones de crimpado consulte las páginas 1037 - 1048.
- También disponible en acero inoxidable, contacte a Dixon® para más información.

Materiales:

- Componentes maquinados sobre una barra sólida de acero, latón o acero inoxidable 303.
- Anillo de retención y resorte de acero inoxidable para maximizar resistencia a la corrosión y extender tiempo de vida.

- Los componentes de acero están recubiertos con cromo trivalente compatible con ROHS.

Información de intercambio industrial:

- Intercambiable por Bowes estilo Bayonet.
- Intercambiable por Bowes Serie-51000, Serie 'B', MacDonald Quick-Action, Campbell Single-Lock

Componentes para sello:

- Nitrilo (Buna-N) juntas neumáticas estándar, rango de temperatura de **-40°C a 121°C (-40°F a 250°F)**.

Hembra con Ferula

Medida	Detalle			D.E. Manguera		Medida		D.E. Máximo	
	# de Parte	D.I. Manguera	Material	de	a	pulg.	mm.	pulg.	mm.
1/2"	4NS4-WF	1/2" barba	Acero	54/64"	1-2/64"	4.95	125.70	1.40	35.60
	4NS4-B-WF	1/2" barba	Latón	54/64"	1-2/64"	4.95	125.70	1.40	35.60
	4NS6-WF	3/4" barba	Acero	1-10/64"	1-22/64"	4.95	125.70	1.40	35.60
	4NS6-B-WF	3/4" barba	Latón	1-10/64"	1-22/64"	4.95	125.70	1.40	35.60



Macho con Férua

Medida	Detalle			D.E. Manguera		Medida		D.E. Máximo	
	# de Parte	D.I. Manguera	Material	de	a	pulg.	mm.	pulg.	mm.
1/2"	N4S4-WF	1/2" barba	Acero	54/64"	1-2/64"	4.95	125.70	1.40	35.60
	N4S6-WF	3/4" barba	Acero	1-10/64"	1-22/64"	4.95	125.70	1.40	35.60
	N4S4-B-WF	1/2" barba	Latón	54/64"	1-2/64"	4.95	125.70	1.40	35.60
	N4S6-B-WF	3/4" barba	Latón	1-10/64"	1-22/64"	4.95	125.70	1.40	35.60
	N4S6-S-WF	3/4" barba	A.I. 303	1-10/64"	1-22/64"	4.95	125.70	1.40	35.60



Macho con Cierre de Seguridad y Ferula

Medida	Detalle			D.E. Manguera		Medida		D.E. Máximo	
	# de Parte	D.I. Manguera	Material	de	a	pulg.	mm.	pulg.	mm.
1/2"	N4S4-B-LS-WF	1/2" barba	Latón	54/64"	1-2/64"	4.95	125.70	1.40	35.60
	N4S6-B-LS-WF	3/4" barba	Latón	1-10/64"	1-22/64"	4.95	125.70	1.40	35.60
	N4S4-LS-WF	1/2" barba	Acero	54/64"	1-2/64"	4.95	125.70	1.40	35.60
	N4S6-LS-WF	3/4" barba	Acero	1-10/64"	1-22/64"	4.95	125.70	1.40	35.60



Serie-P Coples Neumáticos

Información de intercambio:

- Intercambio Thor enganche de dedos.
- Intercambio con Thor Series PHC, National serie A y Dixon dual-lock.

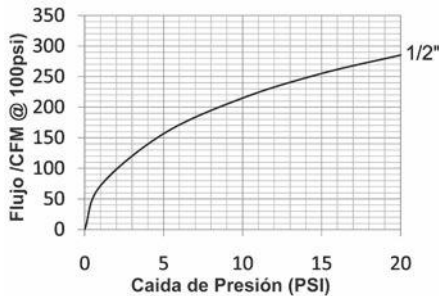

Materiales:

- Los componentes son maquinados con barras sólidas de acero, latón o acero inoxidable 303.
- Anillos de retención y resortes de bronce con fósforo, aumentan la resistencia a la corrosión y extienden la vida de servicio.
- Los componentes de acero están zincados con cromo trivalente y cumplen la norma ROHS.

Componentes para sellos:

- Sellos estándar de nitrilo (Buna-N), brindan un rango de temperatura de -40°C a 121°C (-40°F a 250°F).

Tabla de Presión Nominal

Medida	Cople/Niple Acero				Cople/Niple Latón				A.I. 303 Cople/Niple Acero			
	Max. Trabajo		Reventón		Max. Trabajo		Reventón		Max. Trabajo		Reventón	
	PSI	Bar	PSI	Bar	PSI	Bar	PSI	Bar	PSI	Bar	PSI	Bar
1/2"	300	20	2,600	180	300	20	3,500	240	300	20	4,500	310

Especificaciones Técnicas

Medida	Estándar Intercambiable				Parámetros Funcionales					
	Ejército EE.UU.	Gobierno EE.UU.	Estándar Internacional	Estándares ANSI/NFPA	Mecanismo de Seguridad	Inclusión de Aire	Pérdida de Flujo	Vacío	Flujo ΔP = 15 PSI	
1/2"	---	---	---	---	Dedos de agarre	N/A	N/A	N/R	255 CFM	

Opciones Disponibles

Medida	Sellos	Opciones de Manga		Opción de Férula para Vástago		
	FKM	Bridado	Lock Clip	1/2" Barba	3/4" Barba	3/4" Barbas Inox
	Prefijo	Sufijo	# de Parte	Sufijo	Sufijo	Sufijo
1/2"	F-	-FS	4P-CLIP	-WF	-WF	-WF



Acero inoxidable 303



Acero



Latón

Serie-P Cople Intercambio Thor (Rosca Hembra)

Medida	Detalle			Medida		D.E. Máximo		Llave
	# de Parte	Roscas	Material	pulg.	mm.	pulg.	mm.	
1/2"	4PF4	1/2" - 14 NPTF	Acero	2.75	69.9	1.55	39.4	1-1/4"
	4PF6	3/4" - 14 NPTF	Acero	2.75	69.9	1.55	39.4	1-1/4"
	4PF6-B	3/4" - 14 NPTF	Latón	2.75	69.9	1.55	39.4	1-1/4"
	4PF6-S	3/4" - 14 NPTF	A.I. 303	2.75	69.9	1.55	39.4	1-1/4"



Serie-P Coples Neumáticos

Serie-P Niple Intercambio Thor (Rosca Hembra)

Medida	Detalle			Medida		D.E. Máximo		Llave
	# de Parte	Roscas	Material	pulg.	mm.	pulg.	mm.	
1/2"	P4F3	3/8" - 18 NPTF	Acero	1.79	45.5	1.55	39.4	7/8"
	P4F4	1/2" - 14 NPTF	Acero	2.25	57.2	1.55	39.4	1-5/16"
	P4F4-B	1/2" - 14 NPTF	Latón	2.25	57.2	1.55	39.4	1-5/16"
	P4F6	3/4" - 14 NPTF	Acero	2.34	59.4	1.55	39.4	1-5/16"
	P4F6-9	3/4" - 14 NPTF	Acero/ cubierta PTFE	2.34	59.4	1.55	39.4	1-5/16"
	P4F6-B	3/4" - 14 NPTF	Latón	2.34	59.4	1.55	39.4	1-5/16"
	P4F6-S	3/4" - 14 NPTF	A.I. 303	2.34	59.4	1.55	39.4	1-5/16"
	P4F8	1" - 11-1/2 NPTF	Acero	2.76	70.1	1.55	39.4	1-7/16"
	P4F8-B	1" - 11-1/2 NPTF	Latón	2.76	70.1	1.55	39.4	1-7/16"



Acero inoxidable 303



Acero



Latón

Serie-P Cople Intercambio Thor (Rosca Macho)

Medida	Detalle			Medida		D.E. Máximo		Llave
	# de Parte	Roscas	Material	pulg.	mm.	pulg.	mm.	
1/2"	4PM3	3/8" - 18 NPTF	Acero	2.93	74.4	1.55	39.4	7/8"
	4PM4	1/2" - 14 NPTF	Acero	2.94	74.7	1.55	39.4	7/8"
	4PM6	3/4" - 14 NPTF	Acero	2.98	75.7	1.55	39.4	1-1/16"
	4PM6-9	3/4" - 14 NPTF	Acero/ cubierta PTFE	2.98	75.7	1.55	39.4	1-1/16"
	4PM6-S	3/4" - 14 NPTF	A.I. 303	2.98	75.7	1.55	39.4	1-1/16"
	4PM8	1" - 11-1/2 NPTF	Acero	3.11	79.0	1.55	39.4	1-3/8"



Acero inoxidable 303



Acero

Serie-P Niple Intercambio Thor (Rosca Macho)

Medida	Detalle			Medida		D.E. Máximo		Llave
	# de Parte	Roscas	Material	pulg.	mm.	pulg.	mm.	
1/2"	P4M3	3/8" - 18 NPTF	Acero	2.00	50.8	1.55	39.4	7/8"
	P4M4	1/2" - 14 NPTF	Acero	2.25	57.2	1.55	39.4	15/16"
	P4M4-B	1/2" - 14 NPTF	Latón	2.25	57.2	1.55	39.4	15/16"
	P4M6	3/4" - 14 NPTF	Acero	2.55	64.8	1.55	39.4	1-1/8"
	P4M6-9	3/4" - 14 NPTF	Acero/ cubierta PTFE	2.55	64.8	1.55	39.4	1-1/8"
	P4M6-B	3/4" - 14 NPTF	Latón	2.55	64.8	1.55	39.4	1-1/8"
	P4M6-S	3/4" - 14 NPTF	A.I. 303	2.55	64.8	1.55	39.4	1-1/8"
	P4M8	1" - 11-1/2 NPTF	Acero	3.25	82.6	1.55	39.4	1-3/8"
	P4M8-B	1" - 11-1/2 NPTF	Latón	3.25	82.6	1.55	39.4	1-3/8"



Latón



Acero



Acero inoxidable 303



K

Serie-P Cople Neumático



Latón



Acero inoxidable 303



Acero



Nitrilo o FKM



Acero

Serie-P Cople Intercambio Thor (Barbas para Manguera)

Medida	Detalle			Medida		D.E. Máximo		Hex pulg.
	# de Parte	D.I. Manguera	Material	pulg.	mm.	pulg.	mm.	
1/2"	4PS3	3/8"	Acero	3.53	89.7	1.55	39.4	---
	4PS4	1/2"	Acero	3.95	100.3	1.55	39.4	---
	4PS4-B	1/2"	Latón	3.95	100.3	1.55	39.4	---
	4PS6	3/4"	Acero	3.95	100.3	1.55	39.4	---
	4PS6-9	3/4"	Acero/ cubierta PTFE	3.95	100.3	1.55	39.4	---
	4PS6-B	3/4"	Latón	3.95	100.3	1.55	39.4	---
	4PS6-S	3/4"	A.I. 303	3.95	100.3	1.55	39.4	---
	4PS8	1"	Acero	6.06	153.9	1.55	39.4	---
	4PS8-B	1"	Latón	6.06	153.9	1.55	39.4	---

Serie-P Sellos de Reemplazo Intercambio Thor

Medida	Detalle			Contenido del Kit de Sellos
	# de Parte	Estilo de Cople	Material	
1/2"	4P-SKIT	todos	Nitrilo	empaque sellador
	F-4P-SKIT	todos	FKM	empaque sellador
	4P-CLIP	todos	Acero	empaque sellador

Serie-P con Férula

Características:

- Presión de trabajo: **300 PSI** a temperatura ambiente **21°C (70°C)**
- Para recomendaciones de crimpado consulte las páginas 1037 - 1048.
- Medidas de 3/8" y 1" disponibles bajo pedido, contacte a Dixon®

Materiales:

- Componentes maquinados sobre una barra sólida de acero, latón o acero inoxidable 303
- Anillo de retención y resorte de acero inoxidable para maximizar resistencia a la corrosión y extender tiempo de vida.

- Los componentes de acero están recubiertos con cromo trivalente compatible con ROHS
- Los acoples de acero tienen mangas de acero fundido.

Información de Intercambio:

- Intercambiable con Thor Finger-Lock.
- Intercambiable con Thor Serie-PHC, National Serie 'A', y Campbell Double-Lock

Componentes para sello:

- Sellos estándar de nitrilo (Buna-N), rango de temperatura **-40°F a 250°F (-40°C a 121°C)**.



Medida	Detalle			D.E. Manguera		Medida		D.E. Máximo	
	# de Parte	D.I. Manguera	Material	de	a	pulg.	mm.	pulg.	mm.
1/2"	4PS4-WF	1/2" barbas	Acero	54/64"	1-2/64"	3.95	100.30	1.55	39.40
	4PS4-B-WF	1/2" barbas	Latón	54/64"	1-2/64"	3.95	100.30	1.55	39.40
	4PS6-WF	3/4" barbas	Acero	1-10/64"	1-22/64"	3.95	100.30	1.55	39.40
	4PS6-B-WF	3/4" barbas	Latón	1-10/64"	1-22/64"	3.95	100.30	1.55	39.40
	4PS6-S-WF	3/4" barbas	A.I. 303	1-10/64"	1-22/64"	3.95	100.30	1.55	39.40



Serie-NK Coples Neumáticos

Información de intercambio:

- Intercambio Industrial Japonés coples neumáticos.
- Nitto Kohki Hi-cupla 200, Rectus serie 13 y CEJN serie 315.

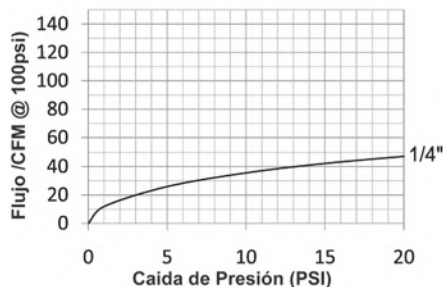

Materiales:

- Los componentes son maquinados con barras sólidas de acero, latón o acero inoxidable 303.
- Los balines de acero inoxidable, los anillos de retención y los resortes aumentan la resistencia a la corrosión y extienden la vida de servicio.
- Componentes fabricados de acero en un chapado de cromo sobre níquel.

Componentes para sellos:

- Sellos estándar de nitrilo (Buna-N), brindan un rango de temperatura de -40°C a 121°C (-40°F a 250°F).

Tabla de Presión Nominal

Medida	Cople/Niple			
	Trabajo Máximo		Reventón	
	PSI	Bar	PSI	Bar
1/4"	300	20	13,500	931

Especificaciones Técnicas

Medida	Estándar Intercambiable				Parámetros Funcionales				
	Ejército EE.UU.	Gobierno EE.UU.	Estándar Internacional	Estándares ANSI/NFPA	Cantidad Balines	Inclusión de Aire	Pérdida de Flujo	Vacío	Flujo ΔP = 15 PSI
1/4"	---	---	---	---	4	N/A	N/A	N/R	42 CFM

Serie-NK Cople Intercambio Industrial Japonés (Rosca Hembra)

Medida	Detalle			Medida		D.E. Máximo		Hex pulg.
	# de Parte	Roscas	Material	pulg.	mm.	pulg.	mm.	
1/4"	2NKF2	1/4" - 18 NPT	Acero	1.97	50.0	1.02	26.0	3/4"
	2NKB2	1/4" - 19 BSPP	Acero	1.97	50.0	1.02	26.0	3/4"



Serie-NK Niple Intercambio Industrial Japonés (Rosca Hembra)

Medida	Detalle			Medida		D.E. Máximo		Hex pulg.
	# de Parte	Roscas	Material	pulg.	mm.	pulg.	mm.	
1/4"	NK2F2	1/4" - 18 NPT	Acero	1.39	35.2	0.52	13.1	5/8"
	NK2BF2	1/4" - 19 BSPP	Acero	1.39	35.2	0.52	13.1	5/8"



Serie-NK Cople Intercambio Industrial Japonés (Rosca Macho)

Medida	Detalle			Medida		D.E. Máximo		Hex pulg.
	# de Parte	Roscas	Material	pulg.	mm.	pulg.	mm.	
1/4"	2NKM2	1/4" - 18 NPT	Acero	2.12	54.0	1.02	26.0	3/4"
	2NKBM2	1/4" - 19 BSPT	Acero	2.12	54.0	1.02	26.0	3/4"



Serie-NK Coples Neumáticos

Serie-NK Niple Intercambio Industrial Japonés (Rosca Macho)



Medida	Detalle			Medida		D.E. Máximo		Hex pulg.
	# de Parte	Roscas	Material	pulg.	mm.	pulg.	mm.	
1/4"	NK2M2	1/4" - 18 NPT	Acero	1.54	39.2	0.52	13.1	5/8"
	NK2BM2	1/4" - 19 BSPT	Acero	1.54	39.2	0.52	13.1	5/8"

Serie-NK Cople Intercambio Industrial Japonés (Barbas para Manguera)



Medida	Detalle			Medida		D.E. Máximo		Hex pulg.
	# de Parte	D.I. Manguera	Material	pulg.	mm.	pulg.	mm.	
1/4"	2NKS2	1/4"	Acero	2.40	61.0	1.02	26.0	3/4"

Serie-NK Niple Intercambio Industrial Japonés (Barbas para Manguera)



Medida	Detalle			Medida		D.E. Máximo		Hex pulg.
	# de Parte	D.I. Manguera	Material	pulg.	mm.	pulg.	mm.	
1/4"	NK2S2	1/4"	Acero	1.78	45.2	0.44	11.3	---

K



Serie-BR Coples Neumáticos

Información de intercambio:

- Rectus 21KA, Tomco serie SC, CEJN serie 223.

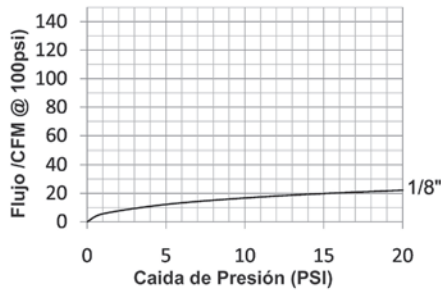

Materiales:

- Los componentes son maquinados con barras sólidas de acero, latón o acero inoxidable 303.
- Los balines de acero inoxidable, los anillos de retención y los resortes aumentan la resistencia a la corrosión y extienden la vida de servicio.
- Componentes fabricados de acero en un chapado de cromo sobre níquel.

Componentes para sellos:

- Sellos estándar de nitrilo (Buna-N), brindan un rango de temperatura de -40°C a 121°C (-40°F a 250°F).

Tabla de Presión Nominal

Medida	Serie-BR Intercambio Serie-21 (Conectado)			
	Cople/Niple			
	Trabajo Máximo		Reventón	
	PSI	Bar	PSI	Bar
1/8"	300	20	7,000	483

Especificaciones Técnicas

Medida	Estándar Intercambiable				Parámetros Funcionales				
	Ejército EE.UU.	Gobierno EE.UU.	Estándar Internacional	Estándares ANSI/NFPA	Cantidad Balines	Inclusión de Aire	Pérdida de Flujo	Vacío	Flujo ΔP = 15 PSI
1/4"	---	---	---	---	6	N/A	N/A	N/R	20 CFM

Serie-BR Cople Intercambio Rectus Serie-21 (Rosca Hembra)

Medida	Detalle			Medida		D.E. Máximo		Hex pulg.
	# de Parte	Roscas	Material	pulg.	mm.	pulg.	mm.	
1/8"	1BRF1-B-7	1/8" - 27 NPT	Latón	1.55	39.4	0.65	16.5	9/16"
	1BRBF1-B-7	1/8" - 28 BSPP	Latón	1.55	39.4	0.65	16.5	9/16"
	1BRF2-B-7	1/4" - 18 NPT	Latón	1.77	45.0	0.72	18.3	5/8"
	1BRBF2-B-7	1/4" - 19 BSPP	Latón	1.77	45.0	0.72	18.3	5/8"



Serie-BR Niple Intercambio Rectus Serie 21 (Rosca Hembra)

Medida	Detalle			Medida		D.E. Máximo		Hex pulg.
	# de Parte	Roscas	Material	pulg.	mm.	pulg.	mm.	
1/8"	BR1F1-B-E-7	1/8" - 27 NPT	Latón	1.14	29.0	0.65	16.5	9/16"
	BR1BF1-B-E-7	1/8" - 28 BSPP	Latón	1.14	29.0	0.65	16.5	9/16"
	BR1F2-B-E-7	1/4" - 18 NPT	Latón	1.33	33.8	0.72	18.3	5/8"
	BR1BF2-B-E-7	1/4" - 19 BSPP	Latón	1.33	33.8	0.72	18.3	5/8"



Serie-BR Cople Intercambio Rectus Serie-21 (Rosca Macho)

Medida	Detalle			Medida		D.E. Máximo		Hex pulg.
	# de Parte	Roscas	Material	pulg.	mm.	pulg.	mm.	
1/8"	1BRM1-B-7	1/8" - 27 NPT	Latón	1.49	37.8	0.65	16.5	9/16"
	1BRGM1-B-7	1/8" - 28 BSPP	Latón	1.49	37.8	0.65	16.5	9/16"
	1BRM2-B-7	1/4" - 18 NPT	Latón	1.61	40.9	0.72	18.3	5/8"
	1BRGM2-B-7	1/4" - 19 BSPP	Latón	1.61	40.9	0.72	18.3	5/8"



Serie-BR Coples Neumáticos

Serie-BR Niple Intercambio Rectus Serie-21 (Rosca Macho)



Medida	Detalle			Medida		D.E. Máximo		Hex pulg.
	# de Parte	Roscas	Material	pulg.	mm.	pulg.	mm.	
1/8"	BR1M1-B-E-7	1/8" - 27 NPT	Latón	1.06	26.9	0.65	16.5	9/16"
	BR1GM1-B-E-7	1/8" - 28 BSPP	Latón	1.06	26.9	0.65	16.5	9/16"
	BR1M2-B-E-7	1/4" - 18 NPT	Latón	1.20	30.5	0.72	18.3	5/8"
	BR1GM2-B-E-7	1/4" - 19 BSPP	Latón	1.20	30.5	0.72	18.3	5/8"

Serie-BR Cople Intercambio Rectus Serie-21 (Barbas para Manguera)



Medida	Detalle			Medida		D.E. Máximo		Hex pulg.
	# de Parte	D.I. Manguera	Material	pulg.	mm.	pulg.	mm.	
1/8"	1BRS1.25-B-7	4mm	Latón	1.26	32.0	0.35	8.9	9/16"
	1BRS1.86-B-7	6mm	Latón	1.26	32.0	0.35	8.9	9/16"
	1BRS2.83-B-7	9mm	Latón	1.26	32.0	0.35	8.9	9/16"

Serie-BR Niple Intercambio Rectus Serie-21 (Barbas para Manguera)



Medida	Detalle			Medida		D.E. Máximo		Hex pulg.
	# de Parte	D.I. Manguera	Material	pulg.	mm.	pulg.	mm.	
1/8"	BR1S1.25-B-E-7	4mm	Latón	1.26	32.0	0.35	8.9	9/16"
	BR1S1.86-B-E-7	6mm	Latón	1.26	32.0	0.35	8.9	9/16"
	BR1S2.83-B-E-7	9mm	Latón	1.26	32.0	0.35	8.9	9/16"

K



Serie-A Coples Neumáticos

Información de intercambio:

- Coples rápidos Dixon astronáuticos.

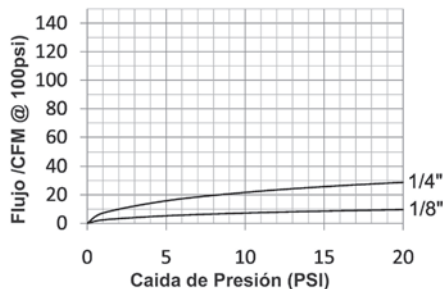

Materiales:

- Los componentes son maquinados con barras sólidas de acero, latón o acero inoxidable 303.
- Los balines de acero inoxidable, los anillos de retención y los resortes aumentan la resistencia a la corrosión y extienden la vida de servicio.
- Los componentes de acero están zincados con cromo trivalente y cumplen la norma ROHS.
- Los coples son construidos de latón con válvula de acero.

Componentes para sellos:

- Sellos estándar de nitrilo (Buna-N), brindan un rango de temperatura de -40°C a 121°C (-40°F a 250°F).

Tabla de Presión Nominal

Medida	Serie-A Compacta (Conectado)							
	Cople Latón/Niple Acero				Cople/Niple Latón			
	Trabajo Máximo		Reventón		Trabajo Máximo		Reventón	
	PSI	Bar	PSI	Bar	PSI	Bar	PSI	Bar
1/8"	1,000	70	18,500	1,275	500	35	15,500	1,070
1/4"	1,000	70	8,000	550	500	35	6,500	450

Especificaciones Técnicas

Medida	Estándar Intercambiable				Parámetros Funcionales				
	Ejército EE.UU.	Gobierno EE.UU.	Estándar Internacional	Estándares ANSI/NFPA	Cantidad Balines	Inclusión de Aire	Pérdida de Flujo	Vacío	Flujo ΔP = 15 PSI
1/8"	---	---	---	---	3	N/A	N/A	N/R	8.6 CFM
1/4"	---	---	---	---	3	N/A	N/A	N/R	26 CFM

Opciones Disponibles

Medida	Opciones de Sello		Opciones de Válvula			Opciones de Manga		Tratamiento
	FKM	EPDM	Sin válvula	Latón	A.I. 303	Bridado	Sleeve-Lock	Oxy-Clean
	Pre	Pre	Suf	Suf	Suf	Suf	Suf	Suf
1/8"	N/A	N/A	-E	-BV	-SV	N/A	-LS	-C1
1/4"	F-	P-	-E	N/A	N/A	N/A	-LS	-C1

Serie-A Cople Neumático Astronáutico de Alta Presión (Rosca Hembra)

Medida	Detalle			Medida		D.E. Máximo		Hex pulg.
	# de Parte	Roscas	Material	pulg.	mm.	pulg.	mm.	
1/8"	1AF1-B	1/8" - 27 NPTF	Latón	1.68	42.7	0.64	16.3	1/2"
1/4"	2AF1-B	1/8" - 27 NPTF	Latón	2.41	61.2	0.77	19.6	1/2"
	2AF2-B	1/4" - 18 NPTF	Latón	2.70	68.6	0.77	19.6	11/16"



Serie-A Coples Neumáticos

Serie-A Niple Neumático Astronáutico Alta Presión (Rosca Hembra)



Latón



Acero

Medida	Detalle			Medida		D.E. Máximo		Hex pulg.
	# de Parte	Roscas	Material	pulg.	mm.	pulg.	mm.	
1/8"	A1F1-B	1/8" - 27 NPTF	Latón	1.26	32.0	0.58	14.7	1/2"
	A2F1-B	1/8" - 27 NPTF	Latón	1.34	34.0	0.65	16.5	9/16"
1/4"	A2F2	1/4" - 18 NPTF	Acero	1.56	39.6	0.79	20.1	11/16"
	A2F2-B	1/4" - 18 NPTF	Latón	1.56	39.6	0.79	20.1	11/16"

Serie-A Cople Neumático Astronáutico Alta Presión (Rosca Macho)



Medida	Detalle			Medida		D.E. Máximo		Hex pulg.
	# de Parte	Roscas	Material	pulg.	mm.	pulg.	mm.	
1/8"	1AM1-B	1/8" - 27 NPTF	Latón	1.75	44.5	0.64	16.3	1/2"
1/4"	2AM1-B	1/8" - 27 NPTF	Latón	2.12	53.8	0.77	19.6	11/16"
	2AM2-B	1/4" - 18 NPTF	Latón	2.23	56.6	0.77	19.6	11/16"

Serie-A Niple Neumático Astronáutico Alta Presión (Rosca Macho)



Latón



Acero

Medida	Detalle			Medida		D.E. Máximo		Hex pulg.
	# de Parte	Roscas	Material	pulg.	mm.	pulg.	mm.	
1/8"	A1M1-B	1/8" - 27 NPTF	Latón	1.30	33.0	0.51	13.0	7/16"
1/4"	A2M2	1/4" - 18 NPTF	Acero	1.59	40.4	0.65	16.5	9/16"
	A2M2-B	1/4" - 18 NPTF	Latón	1.59	40.4	0.65	16.5	9/16"

Serie-A Cople Neumático Astronáutico Alta Presión (Barbas para Manguera)



Medida	Detalle			Medida		D.E. Máximo		Hex pulg.
	# de Parte	D.I. Manguera	Material	pulg.	mm.	pulg.	mm.	
1/8"	1AS1-B	1/8"	Latón	1.98	50.3	0.64	16.3	1/2"
1/4"	2AS2-B	1/4"	Latón	2.70	68.6	0.77	19.6	11/16"

Serie-A Niple Neumático Astronáutico Alta Presión (Barbas para Manguera)



Latón



Acero

Medida	Detalle			Medida		D.E. Máximo		Hex pulg.
	# de Parte	D.I. Manguera	Material	pulg.	mm.	pulg.	mm.	
1/8"	A1S1-B	1/8"	Latón	1.50	38.1	0.44	11.2	---
1/4"	A2S2	1/4"	Acero	1.99	50.5	1.01	25.7	---

K



Serie-A Coples Neumáticos

Serie-A Cople Neumatico Astronautico Alta Presión (Conexiones Reutilizables para Manguera)

Medida	Detalle			Medida		D.E. Máximo		Hex pulg.
	# de Parte	D.I. Manguera x D.E.	Material	pulg.	mm.	pulg.	mm.	
1/4"	2AE2-B	1/4" x 1/2"	Latón	2.62	66.5	0.77	19.6	11/16"



Serie-A Niple Neumático Astronáutico alta Presión (Conexiones Reutilizables para Manguera)

Medida	Detalle			Medida		D.E. Máximo		Hex pulg.
	# de Parte	D.I. Manguera x D.E.	Material	pulg.	mm.	pulg.	mm.	
1/4"	A2E2	1/4" x 1/2"	acero	1.97	50.0	0.68	17.3	9/16"
	A2E2-B	1/4" x 1/2"	Latón	1.97	50.0	0.68	17.3	9/16"



Latón



Acero

Plantilla Serie-A

Medida	A	B
1/8"	0.22	0.11
1/4"	0.32	0.20

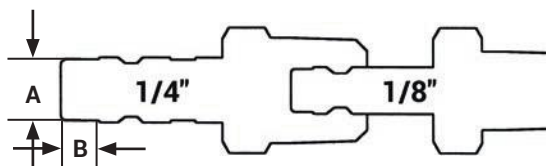

La presión de trabajo de los coples que utilizan extremos con barbas para manguera puede ser drásticamente reducida a la presión de trabajo de la manguera o bien una combinación entre la manguera y el extremo del cople. Consulte los catálogos de los fabricantes de manguera para conocer la presión de trabajo. Si tiene dudas, realice pruebas bajo condiciones controladas para determinar su compatibilidad con la aplicación. Dixon no se hace responsable por la mala aplicación de los productos teniendo esta como resultado tiempo muerto de los equipos, pérdida de producción y/o lesiones en el personal.

AVISO de SEGURIDAD



Serie-SCV Válvula de Seguridad

Información de intercambio:

- Hansen Serie FS.

Materiales:

- Los componentes son maquinados con barras de latón.
- Los resortes y los pasadores de acero inoxidable y aumentan la resistencia a la corrosión y extienden la vida de servicio.
- Sellos estándar de nitrilo (Buna-N), brindan un rango de temperatura de -40°C a 121°C (-40°F a 250°F).

Características:

- No previenen el retorno de flujo.
- El diseño de alto flujo con mínimo de caída de presión.
- De forma automática e instantánea protege al usuario contra el látigo de la manguera en caso que la manguera o el cople fallen.
- En caso de una ruptura de la manguera o la falla del cople, la válvula regresa a su posición original automáticamente después de que el problema se ha solucionado.
- La serie SCV esta disponible en una gran variedad de tamaños que van desde 1/4" a 3" NPTF (roscas BSPP/ BSPT sobre pedido).
- El funcionamiento de la válvula es totalmente compatible con la norma de seguridad OSHA 1926.302(b)(7) como se muestra en la página 970.



No se recomienda para aplicaciones que requieren el 100% del suministro de aire disponible. Estas aplicaciones se incluyen, pero no se limitan a equipo para Sand blast, equipos de construcción, y juntas de golpeo por expansión de tubería. Se recomienda la instalación de dispositivos auxiliares de seguridad, incluyendo cables de seguridad, para garantizar una seguridad óptima para el operador en caso que una manguera o cople fallen.

Uso:

- La válvula check de seguridad opera utilizando el diferencial de presión a través de la válvula para operar el ensamble de la válvula y el resorte. El diferencial de presión esta directamente relacionada con el flujo de aire (SCFM) a través de la válvula.
- Cuando el diferencial de presión se encuentra dentro de los límites de funcionamiento (por debajo del flujo de corte) de la unidad. La fuerza de la válvula ejercida por el resorte es mayor que la causada por el diferencial de presión (vea la "posición abierto" en la gráfica de la página siguiente) la válvula permanece abierta y continua la operación normal.
- Cuando el diferencial de presión se encuentra por arriba de los límites de corte, la fuerza ejercida en la válvula por el diferencial de presión, es mayor que la fuerza ejercida por el resorte y la válvula se cierra (vea la "posición cerrado" en la gráfica de la página siguiente).
- Después de la reparación, el funcionamiento normal se activa automáticamente cuando la presión de la válvula se iguala a través del agujero de purga.
- El tamaño del resorte de la válvula se puede especificar mediante la determinación del flujo de aire durante el funcionamiento normal y por la estimación de flujo de aire si se produce un fallo o ruptura.

Especificaciones Técnicas:

Especificaciones de Desempeño	Presión de Operación Máxima - Bar (PSI)	Presión de Reventón Máxima - Bar (PSI)	Flujo de Aire ¹ 30.5m (100')
1/4"	24 (350)	138 (2,000)	17 SCFM
3/8"	24 (350)	138 (2,000)	41 SCFM
1/2"	24 (350)	138 (2,000)	77 SCFM
3/4"	24 (350)	138 (2,000)	178 SCFM
1"	24 (350)	138 (2,000)	340 SCFM
1-1/4"	24 (350)	138 (2,000)	620 SCFM
1-1/2"	24 (350)	138 (2,000)	940 SCFM
2"	24 (350)	138 (2,000)	1,760 SCFM
2-1/2"	24 (350)	138 (1,500)	2,800 SCFM
3"	24 (350)	138 (1,200)	4,200 SCFM

* El flujo de aire se basa en valores calculados utilizando el flujo de aire sin obstrucciones para el tamaño de la manguera de la aplicación.



Serie-SCV Válvula de Seguridad

Serie-SCV Válvula de Restricción de Flujo Excesivo (Roscas Macho a Hembra)

Medida	Serie-SCV Sensor de Flujo Excesivo (Rosca Macho a Hembra)			
	Detalle			Corte de flujo - SCFM' (90 PSI Presión de Entrada)
	# de Parte	Roscas	Material	
1/4"	SCVL2	1/4" - 18 NPTF	Latón	23-29
3/8"	SCVL3	3/8" - 18 NPTF	Latón	30-36
	SCVM3	3/8" - 18 NPTF	Latón	39-47
1/2"	SCVS3	3/8" - 18 NPTF	Latón	52-65
	SCVM4	1/2" - 14 NPTF	Latón	70-78
3/4"	SCVS4	1/2" - 14 NPTF	Latón	80-96
	SCVL6	3/4" - 14 NPTF	Latón	72-88
	SCVM6	3/4" - 14 NPTF	Latón	92-108
	SCVR6	3/4" - 14 NPTF	Latón	112-128
	SCVJ6	3/4" - 14 NPTF	Latón	132-148
	SCVS6	3/4" - 14 NPTF	Latón	160-180
1"	SCVH6	3/4" - 14 NPTF	Latón	180-200
	SCVL8	1" - 11-1/2 NPTF	Latón	165-195
	SCVM8	1" - 11-1/2 NPTF	Latón	220-260
	SCVS8	1" - 11-1/2 NPTF	Latón	280-320
1-1/4"	SCVH8	1" - 11-1/2 NPTF	Latón	310-340
	SCVL10	1-1/4" - 11-1/2 NPTF	Latón	260-290
	SCVM10	1-1/4" - 11-1/2 NPTF	Latón	300-340
	SCVS10	1-1/4" - 11-1/2 NPTF	Latón	440-500
1-1/2"	SCVH10	1-1/4" - 11-1/2 NPTF	Latón	570-630
	SCVL12	1-1/2" - 11-1/2 NPTF	Latón	300-360
	SCVM12	1-1/2" - 11-1/2 NPTF	Latón	470-530
	SCVX12	1-1/2" - 11-1/2 NPTF	Latón	564-602
	SCVS12	1-1/2" - 11-1/2 NPTF	Latón	640-720
2"	SCVH12	1-1/2" - 11-1/2 NPTF	Latón	750-830
	SCVL16	2" - 11-1/2 NPTF	Latón	510-590
	SCVM16	2" - 11-1/2 NPTF	Latón	725-825
	SCVS16	2" - 11-1/2 NPTF	Latón	900-1050
3"	SCVH16	2" - 11-1/2 NPTF	Latón	1100-1200
	SCVL24	3" - 11-1/2 NPTF	Latón	1200-1400
	SCVS24	3" - 11-1/2 NPTF	Latón	2400-2700
	SCVH24	3" - 11-1/2 NPTF	Latón	2850-3050

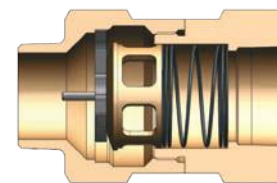

Abierto



Cerrado

K

Contacte a Dixon para conocer valores de corte de flujo en otras presiones de entrada.



Guía Coples Rápidos Hidráulicos

1. Determine el perfil (forma) del niple. Compare la forma de su niple con la tabla de perfil a continuación para identificar la serie de coples rápidos neumáticos Dixon.

Perfil Coples Hidráulicos		Serie-H & H-BOP acero • latón • 303 ss • ai 316		Serie-HS acero • latón • ai 303		Serie-CNG ai 303			
Forma 		 ISO7241-B Página 435		 ISO7241-B Vapor Página 447		 Oasis 300 Página 450			
Serie-K acero • ai 303  ISO7241-A Página 452		Serie-AG acero  Agrícola Página 457		Serie-V acero • latón • ai 316  Serie Snap-Tite H/IH Página 461		Serie-TR acero  Europeo TEMA Página 477		Serie-HT acero • ai 316  Cara Plana Página 479	
Serie-HTE acero  Equalizer Página 487		Serie-HTZ acero  ISO16028 Página 490		Serie-HT-AG acero  ISO16028-AG ISO7241-A Página 491		Serie-XK acero  10K Caraplana Página 492		Serie-ST acero • ai 316  Serie 71' Snap Tite Página 494	
Serie-PD acero  ISO16028 Página 500		Serie-VEP & VEP-BOP acero  ISO16028 Página 502		Serie-W acero • latón  ISO16028 Página 508		Serie-WS & WS-BOP acero • ai 316  Serie 75' Página 512		Serie-T acero • ai 316  Estilo Enerpac Página 519	
Serie-CVV acero  Rosca Europea Página 522		Serie-TD ai 316  ISO16028 Página 525		Serie-E acero • latón • ai 303  Straight-Thru (Paso Directo) Página 527		Serie-EA acero  Water Blast Chorro Alta Presión Página 533		Serie-CM latón  Enfriamiento de Moldes Página 535	

2. Los diagramas de dimensiones del tamaño del cuerpo se pueden encontrar dentro de cada sección de la serie. Mida las dimensiones A (diámetro) y B (longitud de la punta) para determinar el tamaño del cuerpo del niple (Figura 2).



3. Utilice el diagrama de tamaño nominal de rosca estándar para la industria (Página 1246 - 1249) para determinar el tamaño de rosca de la conexión final. Si tiene una espiga o vástago de manguera, la medida del DI de su manguera determinará el tamaño de la espiga o vástago de manguera (figura 3).

Tamaño Real de Rosca	3/8"	1/2"	5/8"	3/4"	1"	1-3/8"	1-5/8"	1-29/32"	2-3/8"
Tamaño Nominal Estándar	1/8"	1/4"	3/8"	1/2"	3/4"	1"	1-1/4"	1-1/2"	2"

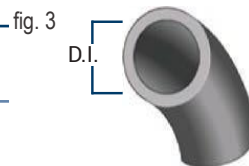

Serie-H Coples Hidráulicos

Información de intercambio:

- Intercambiables para ISO7241 Serie B.
- Parker Serie 60, Snap tite Serie 72, Hansen Serie HK, FASTER Serie HNV, Aeroquip/EATON FD45, Stucchi Serie IRB/IRBO/IRBX.

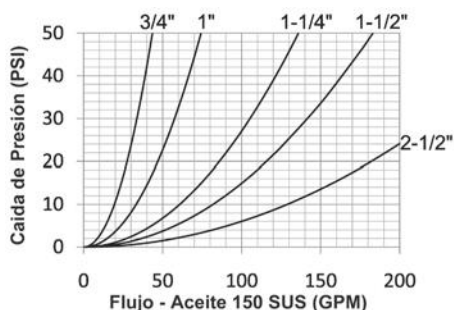
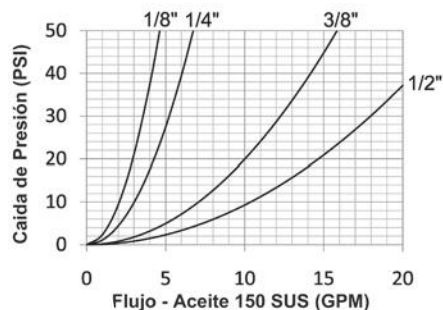

Materiales:

- Los componentes son maquinados con barras sólidas de acero, latón o acero inoxidable 303, acero inoxidable 316.
- Los balines de acero inoxidable, los anillos de retención y los resortes aumentan la resistencia a la corrosión y extienden la vida de servicio.
- Los componentes de acero están zincados con cromo trivalente y cumplen la norma ROHS.
- Las mangas de los coples son de acero endurecido para resistir la deformación y maximizar la vida de servicio.
- Los nipples de acero endurecido están diseñados para brindar un rendimiento de trabajo pesado y resistir el efecto Brinell.

Información de sellos:

- Los coples de 1/8" a 1" tienen doble O-Ring con anillo de respaldo de PTFE.
- Los coples de latón de 1/8" a 2-1/2" tienen un sistema de sellado con O-ring redundante (doble O-ring, sin respaldo de anillo de PTFE).
- Los sellos de la válvula están asegurados para mantener su integridad durante las condiciones de flujo excesivo y conexión presurizada.

Tabla de Presión Nominal:

Tabla de Presión Nominal

Medida	Serie-H Intercambio ISO-B (Conectado)															
	Cople/Niple Acero				Cople/Niple Latón				Cople/Niple A.I. 303				Cople/Niple A.I. 316			
	Max. Trabajo		Reventón		Max. Trabajo		Reventón		Max. Trabajo		Reventón		Max. Trabajo		Reventón	
	PSI	Bar	PSI	Bar	PSI	Bar	PSI	Bar	PSI	Bar	PSI	Bar	PSI	Bar	PSI	Bar
1/8"	4,000	275	14,500	1,000	3,000	200	16,500	1,100	3,625	250	29,500	2,000	3,625	250	29,500	2,000
1/4"	5,000	345	22,500	1,550	3,000	200	15,000	1,000	3,625	250	31,500	2,150	3,625	250	33,000	2,200
3/8"	4,000	275	16,500	1,150	3,000	200	12,000	800	3,625	250	26,500	1,800	3,625	250	28,000	1,900
1/2"	4,000	275	16,000	1,100	2,500	175	11,500	750	3,625	250	27,500	1,900	3,625	250	22,000	1,500
3/4"	4,000	275	16,500	1,150	2,000	138	12,000	800	3,000	200	16,000	1,100	3,000	200	21,500	1,450
1"	4,000	275	16,000	1,100	1,500	100	8,500	600	2,000	138	15,000	1,000	2,000	138	15,000	1,000
1-1/4"	2,500	170	10,000	700	1,000	70	6,500	450	2,000	138	10,000	700	1,000	70	8,500	580
1-1/2"	2,500	170	12,500	850	1,000	70	6,500	450	1,500	100	8,500	580	1,000	70	7,000	480
2-1/2"	1,500	100	6,000	400	700	50	5,500	380	1,000	70	6,500	450	900	62	6,000	400



Serie-H Coples Hidráulicos

Especificaciones Técnicas

Medida	Estándar Intercambiable				Parámetros Funcionales				
	Ejército EE.UU.	Gobierno EE.UU.	Estándar Internacional	Estándares ANSI/NFPA	Cantidad Balines	Inclusión de Aire	Pérdida de Flujo	Vacío Pulg HG	Flujo ΔP = 22 PSI
1/8"	---	---	ISO7241 B	---	8	0.6cc	0.3cc	27.4	3.1 GPM
1/4"	---	---	ISO7241 B	---	8	1.1cc	0.9cc	27.4	4.5 GPM
3/8"	---	---	ISO7241 B	---	9	2.6cc	1.8cc	27.4	12 GPM
1/2"	---	---	ISO7241 B	---	9	3.8cc	2.9cc	27.4	18 GPM
3/4"	---	---	ISO7241 B	---	12	10.8cc	9.7cc	27.4	29 GPM
1"	---	---	ISO7241 B	---	12	15.9cc	15.3cc	27.4	50 GPM
1-1/4"	---	---	ISO7241 B	---	12	30.0cc	45.0cc	N/R	90 GPM
1-1/2"	---	---	ISO7241 B	---	12	60.0cc	75.0cc	N/R	120 GPM
2-1/2"	---	---	ISO7241 B	---	15	N/A	N/A	N/R	195 GPM

Opciones Disponibles

Medida	Opciones de Sello Estándar							Kalrez® Opciones de Sello			
	FKM	EPDM	Steam-EP	FDA FKM	Mil-Nitrilo	Combustible Nitrilo	PTFE	Silicón	4079	6375	7075
1/8"	F-	P-	N/A	N/A	N/A	N/A	N/A	N/A	K4-	K6-	K7-
1/4"	F-	P-	PS-	D-	M-	JF-	TS-	S-	K4-	K6-	K7-
3/8"	F-	P-	PS-	D-	M-	JF-	TS-	S-	K4-	K6-	K7-
1/2"	F-	P-	PS-	D-	M-	JF-	TS-	S-	K4-	K6-	K7-
3/4"	F-	P-	PS-	D-	M-	JF-	TS-	S-	K4-	K6-	K7-
1"	F-	P-	PS-	D-	M-	JF-	TS-	S-	K4-	K6-	K7-
1-1/4"	F-	P-	PS-	D-	M-	JF-	N/A	S-	K4-	K6-	K7-
1-1/2"	F-	P-	PS-	D-	M-	JF-	N/A	S-	K4-	K6-	K7-
2-1/2"	N/A	N/A	N/A	N/A	N/A	N/A	N/A	N/A	N/A	N/A	N/A

Medida	Opciones de Válvula						Opciones de Manga			Tratamiento
	Sin válvula	Actuador ¹	Acero	Latón	Al 303	Al 316	Manga de Seguridad	Bridado	Brida Silicón	Oxy-Clean
1/8"	-E	N/A	-ZV	-BV	N/A	N/A	-LS	N/A	N/A	-C1
1/4"	-E	-VA	-ZV	-BV	-SV	SSV	-LS	-FS	N/A	-C1
3/8"	-E	-VA	-ZV	-BV	-SV	SSV	-LS	-FS	N/A	-C1
1/2"	-E	-VA	-ZV	-BV	-SV	SSV	-LS	-FS	FSB	-C1
3/4"	-E	-VA	-ZV	-BV	-SV	SSV	-LS	-FS	N/A	-C1
1"	-E	-VA	-ZV	-BV	-SV	SSV	-LS	-FS	N/A	-C1
1-1/4"	-E	N/A	-ZV	-BV	-SV	SSV	-LS	N/A	N/A	-C1
1-1/2"	-E	N/A	-ZV	-BV	-SV	SSV	-LS	N/A	N/A	-C1
2-1/2"	N/A	N/A	N/A	N/A	N/A	N/A	N/A	N/A	N/A	N/A

¹ Actuador de válvula de latón.



K

Serie-H Coples Hidráulicos

Serie-H Cople Intercambio ISO-B (Rosca Hembra)

Medida	Detalle			Medida		D.E. Máximo		Hex pulg.
	# de Parte	Roscas	Material	pulg.	mm.	pulg.	mm.	
1/8"	1HF1	1/8" - 27 NPTF	Acero	1.90	48.3	0.93	23.6	9/16"
	1HF1-B	1/8" - 27 NPTF	Latón	1.90	48.3	0.93	23.6	9/16"
	1HF1-S	1/8" - 27 NPTF	A.I. 303	1.90	48.3	0.93	23.6	9/16"
	1HF1-SS	1/8" - 27 NPTF	A.I. 316	1.90	48.3	0.93	23.6	9/16"
	1HOF2	7/16" - 20 ORB	Acero	1.90	48.3	0.93	23.6	9/16"
1/4"	2HF2	1/4" - 18 NPTF	Acero	2.26	57.4	1.12	28.4	7/8"
	2HF2-B	1/4" - 18 NPTF	Latón	2.26	57.4	1.12	28.4	7/8"
	2HF2-S	1/4" - 18 NPTF	A.I. 303	2.26	57.4	1.12	28.4	7/8"
	2HF2-SS	1/4" - 18 NPTF	A.I. 316	2.26	57.4	1.12	28.4	3/4"
	2HBF2	1/4" - 19 BSPP	Acero	2.26	57.4	1.12	28.4	7/8"
	2HBF2-B	1/4" - 19 BSPP	Latón	2.26	57.4	1.12	28.4	7/8"
	2HBF2-S	1/4" - 19 BSPP	A.I. 303	2.26	57.4	1.12	28.4	7/8"
	2HBF2-SS	1/4" - 19 BSPP	A.I. 316	2.26	57.4	1.12	28.4	3/4"
	2HOF3	9/16" - 18 ORB	Acero	2.29	58.2	1.12	28.4	13/16"
	3/8"	3HF3	3/8" - 18 NPTF	Acero	2.51	63.8	1.42	36.1
3HF3-B		3/8" - 18 NPTF	Latón	2.51	63.8	1.42	36.1	1-1/16"
3HF3-S		3/8" - 18 NPTF	A.I. 303	2.51	63.8	1.42	36.1	1-1/16"
3HF3-SS		3/8" - 18 NPTF	A.I. 316	2.51	63.8	1.42	36.1	7/8"
3HBF3		3/8" - 19 BSPP	Acero	2.51	63.8	1.42	36.1	1-1/16"
3HBF3-B		3/8" - 19 BSPP	Latón	2.51	63.8	1.42	36.1	1-1/16"
3HBF3-S		3/8" - 19 BSPP	A.I. 303	2.51	63.8	1.42	36.1	1-1/16"
3HBF3-SS		3/8" - 19 BSPP	A.I. 316	2.51	63.8	1.42	36.1	7/8"
3HOF4		3/4" - 16 ORB	Acero	2.62	66.5	1.42	36.1	1"
1/2"		4HF4	1/2" - 14 NPTF	Acero	2.86	72.6	1.86	47.2
	4HF4-B	1/2" - 14 NPTF	Latón	2.86	72.6	1.86	47.2	1-5/16"
	4HF4-S	1/2" - 14 NPTF	A.I. 303	2.86	72.6	1.86	47.2	1-5/16"
	4HF4-SS	1/2" - 14 NPTF	A.I. 316	2.86	72.6	1.86	47.2	1-1/16"
	4HBF4	1/2" - 14 BSPP	Acero	2.86	72.6	1.86	47.2	1-5/16"
	4HBF4-B	1/2" - 14 BSPP	Latón	2.86	72.6	1.86	47.2	1-5/16"
	4HBF4-S	1/2" - 14 BSPP	A.I. 303	2.86	72.6	1.86	47.2	1-5/16"
	4HBF4-SS	1/2" - 14 BSPP	A.I. 316	2.86	72.6	1.86	47.2	1-1/16"
	4HOF5	7/8" - 14 ORB	Acero	2.90	73.7	1.86	47.2	1-1/8"
	3/4"	6HF6	3/4" - 14 NPTF	Acero	3.55	90.2	2.22	56.4
6HF6-B		3/4" - 14 NPTF	Latón	3.55	90.2	2.22	56.4	1-5/16"
6HF6-S		3/4" - 14 NPTF	A.I. 303	3.55	90.2	2.22	56.4	1-5/16"
6HF6-SS		3/4" - 14 NPTF	A.I. 316	3.55	90.2	2.22	56.4	1-5/16"
6HBF6		3/4" - 14 BSPP	Acero	3.55	90.2	2.22	56.4	1-5/16"
6HBF6-B		3/4" - 14 BSPP	Latón	3.55	90.2	2.22	56.4	1-5/16"
6HBF6-S		3/4" - 14 BSPP	A.I. 303	3.55	90.2	2.22	56.4	1-5/16"
6HBF6-SS		3/4" - 14 BSPP	A.I. 316	3.55	90.2	2.22	56.4	1-5/16"
6HOF6		1-1/16" - 12 ORB	Acero	3.69	93.7	2.22	56.4	1-5/16"
1"		8HF8	1" - 11-1/2 NPTF	Acero	4.13	104.9	2.49	63.2
	8HF8-B	1" - 11-1/2 NPTF	Latón	4.13	104.9	2.49	63.2	1-5/8"
	8HF8-S	1" - 11-1/2 NPTF	A.I. 303	4.13	104.9	2.49	63.2	1-5/8"
	8HF8-SS	1" - 11-1/2 NPTF	A.I. 316	4.13	104.9	2.49	63.2	1-5/8"
	8HBF8	1" - 11 BSPP	Acero	4.13	104.9	2.49	63.2	1-5/8"
	8HBF8-B	1" - 11 BSPP	Latón	4.13	104.9	2.49	63.2	1-5/8"
	8HBF8-S	1" - 11 BSPP	A.I. 303	4.13	104.9	2.49	63.2	1-5/8"
	8HBF8-SS	1" - 11 BSPP	A.I. 316	4.13	104.9	2.49	63.2	1-5/8"
	8HOF8	1-5/16" - 12 ORB	Acero	4.19	106.3	2.49	63.2	1-5/8"



Acero



Latón



Acero inoxidable 303



Serie-H Coples Hidráulicos

Serie-H Niple Intercambio ISO-B (Rosca Hembra)

Medida	Detalle			Medida		D.E. Máximo		Hex pulg.
	# de Parte	Roscas	Material	pulg.	mm.	pulg.	mm.	
1/8"	H1F1	1/8" - 27 NPTF	Acero	1.28	32.5	0.65	16.5	9/16"
	H1F1-B	1/8" - 27 NPTF	Latón	1.28	32.5	0.65	16.5	9/16"
	H1F1-S	1/8" - 27 NPTF	A.I. 303	1.28	32.5	0.65	16.5	9/16"
	H1F1-SS	1/8" - 27 NPTF	A.I. 316	1.28	32.5	0.65	16.5	9/16"
	H1OF2	7/16" - 20 ORB	Acero	1.28	32.5	0.65	16.5	9/16"
1/4"	H2F2	1/4" - 18 NPTF	Acero	1.55	39.4	0.83	21.1	3/4"
	H2F2-B	1/4" - 18 NPTF	Latón	1.55	39.4	0.83	21.1	3/4"
	H2F2-S	1/4" - 18 NPTF	A.I. 303	1.55	39.4	0.83	21.1	3/4"
	H2F2-SS	1/4" - 18 NPTF	A.I. 316	1.55	39.4	0.83	21.1	3/4"
	H2BF2	1/4" - 19 BSPP	Acero	1.55	39.4	0.83	21.1	3/4"
	H2BF2-B	1/4" - 19 BSPP	Latón	1.55	39.4	0.83	21.1	3/4"
	H2BF2-S	1/4" - 19 BSPP	A.I. 303	1.55	39.4	0.83	21.1	3/4"
	H2BF2-SS	1/4" - 19 BSPP	A.I. 316	1.55	39.4	0.83	21.1	3/4"
	H2OF3	9/16" - 18 ORB	Acero	1.61	40.9	0.90	22.9	13/16"
	H3F3	3/8" - 18 NPTF	Acero	1.70	43.2	0.97	24.6	7/8"
3/8"	H3F3-B	3/8" - 18 NPTF	Latón	1.70	43.2	0.97	24.6	7/8"
	H3F3-S	3/8" - 18 NPTF	A.I. 303	1.70	43.2	0.97	24.6	7/8"
	H3F3-SS	3/8" - 18 NPTF	A.I. 316	1.70	43.2	0.97	24.6	7/8"
	H3BF3	3/8" - 19 BSPP	Acero	1.70	43.2	0.97	24.6	7/8"
	H3BF3-B	3/8" - 19 BSPP	Latón	1.70	43.2	0.97	24.6	7/8"
	H3BF3-S	3/8" - 19 BSPP	A.I. 303	1.70	43.2	0.97	24.6	7/8"
	H3BF3-SS	3/8" - 19 BSPP	A.I. 316	1.70	43.2	0.97	24.6	7/8"
	H3OF4	3/4" - 16 ORB	Acero	1.79	45.5	1.10	27.9	1"
1/2"	H4F4	1/2" - 14 NPTF	Acero	1.94	49.3	1.17	29.7	1-1/16"
	H4F4-B	1/2" - 14 NPTF	Latón	1.94	49.3	1.17	29.7	1-1/16"
	H4F4-S	1/2" - 14 NPTF	A.I. 303	1.94	49.3	1.17	29.7	1-1/16"
	H4F4-SS	1/2" - 14 NPTF	A.I. 316	1.94	49.3	1.17	29.7	1-1/16"
	H4BF4	1/2" - 14 BSPP	Acero	1.94	49.3	1.17	29.7	1-1/16"
	H4BF4-B	1/2" - 14 BSPP	Latón	1.94	49.3	1.17	29.7	1-1/16"
	H4BF4-S	1/2" - 14 BSPP	A.I. 303	1.94	49.3	1.17	29.7	1-1/16"
	H4BF4-SS	1/2" - 14 BSPP	A.I. 316	1.94	49.3	1.17	29.7	1-1/16"
H4OF5	7/8" - 14 ORB	Acero	1.94	49.3	1.24	31.5	1-1/8"	
3/4"	H6F6	3/4" - 14 NPTF	Acero	2.44	61.2	1.50	36.6	1-3/8"
	H6F6-B	3/4" - 14 NPTF	Latón	2.44	61.2	1.50	36.6	1-3/8"
	H6F6-S	3/4" - 14 NPTF	A.I. 303	2.44	61.2	1.50	36.6	1-3/8"
	H6F6-SS	3/4" - 14 NPTF	A.I. 316	2.44	61.2	1.50	36.6	1-3/8"
	H6BF6	3/4" - 14 BSPP	Acero	2.44	61.2	1.50	36.6	1-3/8"
	H6BF6-B	3/4" - 14 BSPP	Latón	2.44	61.2	1.50	36.6	1-3/8"
	H6BF6-S	3/4" - 14 BSPP	A.I. 303	2.44	61.2	1.50	36.6	1-3/8"
	H6BF6-SS	3/4" - 14 BSPP	A.I. 316	2.44	61.2	1.50	36.6	1-3/8"
	H6OF6	1-1/16" - 12 ORB	Acero	2.58	61.2	1.50	36.6	1-3/8"
	H8F8	1" - 11-1/2 NPTF	Acero	2.87	72.9	1.79	45.5	1-5/8"
1"	H8F8-B	1" - 11-1/2 NPTF	Latón	2.87	72.9	1.79	45.5	1-5/8"
	H8F8-S	1" - 11-1/2 NPTF	A.I. 303	2.87	72.9	1.79	45.5	1-5/8"
	H8F8-SS	1" - 11-1/2 NPTF	A.I. 316	2.87	72.9	1.79	45.5	1-5/8"
	H8BF8	1" - 11 BSPP	Acero	2.87	72.9	1.79	45.5	1-5/8"
	H8BF8-B	1" - 11 BSPP	Latón	2.87	72.9	1.79	45.5	1-5/8"
	H8BF8-S	1" - 11 BSPP	A.I. 303	2.87	72.9	1.79	45.5	1-5/8"
	H8BF8-SS	1" - 11 BSPP	A.I. 316	2.87	72.9	1.79	45.5	1-5/8"
	H8OF8	1-5/16" - 12 ORB	Acero	2.87	72.9	1.79	45.5	1-5/8"



Acero



Latón



Acero inoxidable 303

K



Serie-H Coples Hidráulicos

Serie-H Coples Intercambio ISO-B Alto Volumen (Rosca Hembra)

Medida	Detalle			Medida		D.E. Máximo		Hex pulg.
	# de Parte	Roscas	Material	pulg.	mm.	pulg.	mm.	
1-1/4"	10HF10	1-1/4" - 11-1/2 NPTF	Acero	4.43	112.5	2.60	66.0	2-3/8"
	10HF10-B	1-1/4" - 11-1/2 NPTF	Latón	4.43	112.5	2.60	66.0	2-3/8"
	10HF10-S	1-1/4" - 11-1/2 NPTF	A.I. 303	4.43	112.5	2.60	66.0	2-3/8"
	10HF10-SS	1-1/4" - 11-1/2 NPTF	A.I. 316	4.43	112.5	2.60	66.0	2-3/8"
	10HBF10	1-1/4" - 11 BSPP	Acero	4.43	112.5	2.60	66.0	2-3/8"
	10HBF10-B	1-1/4" - 11 BSPP	Latón	4.43	112.5	2.60	66.0	2-3/8"
	10HBF10-S	1-1/4" - 11 BSPP	A.I. 303	4.43	112.5	2.60	66.0	2-3/8"
	10HBF10-SS	1-1/4" - 11 BSPP	A.I. 316	4.43	112.5	2.60	66.0	2-3/8"
1-1/2"	12HF10	1-1/4" - 11-1/2 NPTF	Acero	4.81	122.2	3.00	76.2	2-5/8"
	12HF10-B	1-1/4" - 11-1/2 NPTF	Latón	4.81	122.2	3.00	76.2	2-5/8"
	12HF10-S	1-1/4" - 11-1/2 NPTF	A.I. 303	4.81	122.2	3.00	76.2	2-5/8"
	12HF10-SS	1-1/4" - 11-1/2 NPTF	A.I. 316	4.81	122.2	3.00	76.2	2-5/8"
	12HOF10	1-5/8" - 12 ORB	Acero	4.81	122.2	3.00	76.2	2-5/8"
	12HF12	1-1/2" - 11-1/2 NPTF	Acero	4.81	122.2	3.00	76.2	2-5/8"
	12HF12-B	1-1/2" - 11-1/2 NPTF	Latón	4.81	122.2	3.00	76.2	2-5/8"
	12HF12-S	1-1/2" - 11-1/2 NPTF	A.I. 303	4.81	122.2	3.00	76.2	2-5/8"
	12HF12-SS	1-1/2" - 11-1/2 NPTF	A.I. 316	4.81	122.2	3.00	76.2	2-5/8"
	12HBF12	1-1/2" - 11 BSPP	Acero	4.81	122.2	3.00	76.2	2-5/8"
	12HBF12-B	1-1/2" - 11 BSPP	Latón	4.81	122.2	3.00	76.2	2-5/8"
	12HBF12-S	1-1/2" - 11 BSPP	A.I. 303	4.81	122.2	3.00	76.2	2-5/8"
12HBF12-SS	1-1/2" - 11 BSPP	A.I. 316	4.81	122.2	3.00	76.2	2-5/8"	
2-1/2"	12HOF12	1-7/8" - 12 ORB	Acero	4.81	122.2	3.00	76.2	2-5/8"
	20HF16	2" - 11-1/2 NPTF	Acero	5.57	141.5	4.10	104.1	3-3/4"
	20HF16-B	2" - 11-1/2 NPTF	Latón	5.57	141.5	4.10	104.1	3-3/4"
	20HF20	2-1/2" - 8 NPTF	Acero	6.04	153.4	4.10	104.1	3-3/4"
	20HF24	3" - 8 NPTF	Acero	6.96	176.8	4.35	110.5	4"



Acero



Latón



Acero inoxidable 316



K

Serie-H Coples Hidráulicos

Serie-H Niple Intercambio ISO-B Alto Volumen (Rosca Hembra)

Tamaño Cuerpo	Descripción			Longitud		D.E. Máximo		Hexágono Pulgadas	Peso (LB)
	# de Parte	Rosca	Material	Pulgadas	mm.	Pulgadas	mm.		
1-1/4"	H10F10	1-1/4" - 11 1/2 NPTF	Acero	4.25	108.0	2.60	66.0	2-3/8"	2.19
	H10F10-B	1-1/4" - 11 1/2 NPTF	Latón	4.25	108.0	2.60	66.0	2-3/8"	2.19
	H10F10-S	1-1/4" - 11 1/2 NPTF	A.I. 303	4.25	108.0	2.60	66.0	2-3/8"	2.19
	H10F10-SS	1-1/4" - 11 1/2 NPTF	A.I. 316	4.25	108.0	2.60	66.0	2-3/8"	2.19
	H10BF10	1-1/4" - 11 BSPP	Acero	4.25	108.0	2.60	66.0	2-3/8"	2.19
	H10BF10-SS	1-1/4" - 11 BSPP	A.I. 316	4.25	108.0	2.60	66.0	2-3/8"	2.19
1-1/2"	H12F10	1-1/4" - 11 1/2 NPTF	Acero	4.76	120.9	2.88	73.2	2-5/8"	3.10
	H12F10-B	1-1/4" - 11 1/2 NPTF	Latón	4.76	120.9	2.88	73.2	2-5/8"	3.10
	H12F10-S	1-1/4" - 11 1/2 NPTF	A.I. 303	4.76	120.9	2.88	73.2	2-5/8"	3.10
	H12OF10	1-5/8" - 12 ORB	Acero	4.76	120.9	2.88	73.2	2-5/8"	3.15
	H12F12	1-1/2" - 11 1/2 NPTF	Acero	4.76	120.9	2.88	73.2	2-5/8"	3.10
	H12F12-B	1-1/2" - 11 1/2 NPTF	Latón	4.76	120.9	2.88	73.2	2-5/8"	2.96
	H12F12-S	1-1/2" - 11 1/2 NPTF	A.I. 303	4.76	120.9	2.88	73.2	2-5/8"	3.06
	H12F12-SS	1-1/2" - 11 1/2 NPTF	A.I. 316	4.76	120.9	2.88	73.2	2-5/8"	3.05
	H12BF12	1-1/2" - 11 BSPP	Acero	4.76	120.9	2.88	73.2	2-5/8"	3.10
	H12BF12-B	1-1/2" - 11 BSPP	Latón	4.76	120.9	2.88	73.2	2-5/8"	2.96
	H12BF12-S	1-1/2" - 11 BSPP	A.I. 303	4.76	120.9	2.88	73.2	2-5/8"	3.06
	H12BF12-SS	1-1/2" - 11 BSPP	A.I. 316	4.76	120.9	2.88	73.2	2-5/8"	3.05
2-1/2"	H20F12	1-7/8" - 12 ORB	Acero	4.76	120.9	2.88	73.2	2-5/8"	3.15
	H20F16	2" - 11 1/2 NPTF	Acero	5.48	139.2	4.10	104.1	3-3/4"	7.34
	H20F16-B	2" - 11 1/2 NPTF	Latón	5.48	139.2	4.10	104.1	3-3/4"	7.35
	H20F20	2-1/2" - 8 NPTF	Acero	5.95	151.1	4.10	104.1	3-3/4"	7.22
H20F24	3" - 8 NPTF	Acero	6.87	174.5	4.35	110.5	4"	7.56	



Acero



Latón



Acero inoxidable 303

Serie-H Niple Intercambio ISO-B (Rosca Macho)

Medida	Detalle			Medida		D.E. Máximo		Hex pulg.
	# de Parte	Roscas	Material	pulg.	mm.	pulg.	mm.	
1/4"	H2M3	3/8" - 18 NPTF	Acero	2.03	51.6	0.83	21.1	3/4"
1/2"	H4M6-S	3/4" - 14 NPTF	A.I. 303	2.13	58.7	1.17	29.7	1-1/16"



Serie-H Cople Intercambio ISO-B Slide Gate (Puerta Deslizante) Horno de Acero (Rosca Hembra)

Medida	Detalle			Medida		D.E. Máximo		Hex pulg.
	# de Parte	Roscas	Material	pulg.	mm.	pulg.	mm.	
1/2"	4HF4-HV	1/2" - 14 NPTF	Acero	2.86	72.6	1.86	47.2	1-1/16"
	F-4HF4-HV	1/2" - 14 NPTF	Acero	2.86	72.60	1.86	47.20	1-1/16"



Serie-H Coples Hidráulicos

Serie-H Niple Intercambio ISO-B Slide Gate (Puerta Deslizante) Horno de Acero (Rosca Hembra)

Medida	Detalle			Medida		D.E. Máximo		Hex pulg.
	# de Parte	Roscas	Material	pulg.	mm.	pulg.	mm.	
1/2"	H4F4-HV	1/2" - 14 NPTF	Acero	1.94	49.3	1.17	29.7	1-1/16"
	F-H4F4-HV	1/2" - 14 NPTF	Acero	1.94	49.30	1.17	29.70	1-1/16"



Serie-H Cople Manga Brida de Silicón Intercambio ISO-B Grado Alimenticio (Rosca Hembra)

Medida	Detalle			Medida		D.E. Máximo		Hex pulg.
	# de Parte	Roscas	Material	pulg.	mm.	pulg.	mm.	
1/2"	D-4HF4-S-FSB	1/2" - 14 NPTF	A.I. 303	2.86	72.6	2.52	64.0	1-1/16"
	D-4HF4-SS-FSB	1/2" - 14 NPTF	A.I. 316	2.86	72.6	2.52	64.0	1-1/16"



Serie-H Cople Manga Brida de Nylon Intercambio ISO-B Grado Alimenticio (Rosca Hembra)

Medida	Detalle			Medida		D.E. Máximo		Hex pulg.
	# de Parte	Roscas	Material	pulg.	mm.	pulg.	mm.	
1/2"	D-4HF4-S-FNS	1/2" - 14 NPTF	A.I. 303	2.86	72.6	2.38	60.5	1-1/16"
	D-4HF4-SS-FNS	1/2" - 14 NPTF	A.I. 316	2.86	72.6	2.38	60.5	1-1/16"

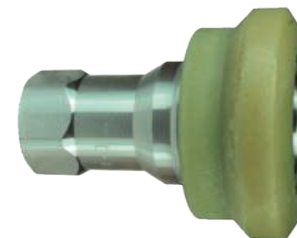

Serie-H Niple Intercambio ISO-B Grado Alimenticio (Rosca Hembra)

Medida	Detalle			Medida		D.E. Máximo		Hex pulg.
	# de Parte	Roscas	Material	pulg.	mm.	pulg.	mm.	
1/2"	D-H4F4-SV-8	1/2" - 14 NPTF	Acero	1.94	49.3	1.17	29.7	1-1/16"
	D-H4F4-S	1/2" - 14 NPTF	A.I. 303	1.94	49.3	1.17	29.7	1-1/16"
	D-H4F4-SS	1/2" - 14 NPTF	A.I. 316	1.94	49.3	1.17	29.7	1-1/16"



Serie-H Tapas y Tapones Protectores para Cople Intercambio ISO-B

Medida	Detalle		
	Tapa de Cople	Tapa de Niple	Material
1/8"	1HDP	H1DC	Nitrilo
1/4"	2HDP-H2DC combo niple/tapa		Nitrilo
3/8"	3HDP-H3DC combo niple/tapa		Nitrilo
1/2"	4HDP-H4DC combo niple/tapa		Nitrilo
3/4"	6HDP-H6DC combo niple/tapa		Nitrilo
1"	8HDP-H8DC combo niple/tapa ¹		Nitrilo



¹ 8HDP-H8DC embona en medidas 1" y 1-1/4".



K

Serie-H Coples Hidráulicos

Serie-H Tapón Rígido Protector para Cople Intercambio ISO-B



Medida	Detalle		
	# de Parte	Cordón	Cuerpo
1/4"	2HDP-A	cable de acero	Aluminio
3/8"	3HDP-A	cable de acero	Aluminio
1/2"	4HDP-A	cable de acero	Aluminio
3/4"	6HDP-A	cable de acero	Aluminio
1"	8HDP-A	cable de acero	Aluminio
1-1/2"	12HDP-A	cable de acero	Aluminio
2-1/2"	20HDP-A	cable de acero	Aluminio

Serie-H Tapa Rígida Protectora para Niple Intercambio ISO-B



Medida	Detalle			Cantidad del Paquete	
	# de Parte	Cordón	Cuerpo	Bolsa	Caja
1/4"	H2DC-A	cable de acero	Aluminio	10	50
3/8"	H3DC-A	cable de acero	Aluminio	10	50
1/2"	H4DC-A	cable de acero	Aluminio	10	50
3/4"	H6DC-A	cable de acero	Aluminio	5	25
1"	H8DC-A	cable de acero	Aluminio	5	25
1-1/2"	H12DC-A	cable de acero	Aluminio	---	10
2-1/2"	H20DC-A	cable de acero	Aluminio	---	5

K



Plantilla Serie-H

Medida	A	B
1/8"	0.43	0.32
1/4"	0.56	0.39
3/8"	0.48	0.50
1/2"	0.92	0.49
3/4"	1.24	0.75
1"	1.49	0.82
1-1/4"	1.49	1.13
1-1/2"	1.75	1.29
2-1/2"	2.50	1.50

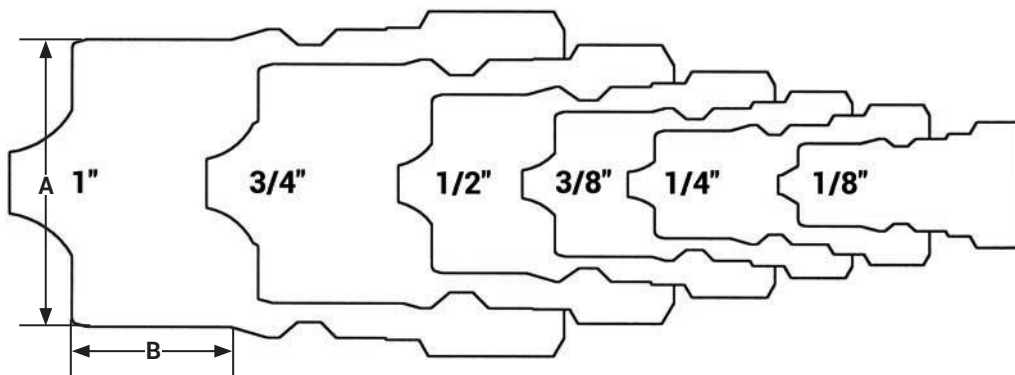

Serie-H Coples Hidráulicos

Serie-H Kit de Sellos para Coples Intercambio ISO-B

Medida	Detalle			Contenido de Kit de Sellos
	# de Parte	Estilo de Cople	Material de Sello	
1/8"	1H-SKIT	Acero, AI 303, AI 316, latón	Nitrilo	Dos O-rings y un anillo PTFE anti-extrusión
	F-1H-SKIT	Acero, AI 303, AI 316, latón	FKM	Dos O-rings y un anillo PTFE anti-extrusión
	P-1H-SKIT	Acero, AI 303, AI 316, latón	EPDM	Dos O-rings y un anillo PTFE anti-extrusión
1/4"	2H-SKIT	Acero, AI 303, AI 316, latón	Nitrilo	Dos O-rings y un anillo PTFE anti-extrusión
	F-2H-SKIT	Acero, AI 303, AI 316, latón	FKM	Dos O-rings y un anillo PTFE anti-extrusión
	P-2H-SKIT	Acero, AI 303, AI 316, latón	EPDM	Dos O-rings y un anillo PTFE anti-extrusión
3/8"	3H-SKIT	Acero, AI 303, AI 316, latón	Nitrilo	Dos O-rings y un anillo PTFE anti-extrusión
	F-3H-SKIT	Acero, AI 303, AI 316, latón	FKM	Dos O-rings y un anillo PTFE anti-extrusión
	P-3H-SKIT	Acero, AI 303, AI 316, latón	EPDM	Dos O-rings y un anillo PTFE anti-extrusión
1/2"	4H-SKIT	Acero, AI 303, AI 316, latón	Nitrilo	Dos O-rings y un anillo PTFE anti-extrusión
	F-4H-SKIT	Acero, AI 303, AI 316, latón	FKM	Dos O-rings y un anillo PTFE anti-extrusión
	P-4H-SKIT	Acero, AI 303, AI 316, latón	EPDM	Dos O-rings y un anillo PTFE anti-extrusión
3/4"	6H-SKIT	Acero, AI 303, AI 316, latón	Nitrilo	Dos O-rings y un anillo PTFE anti-extrusión
	F-6H-SKIT	Acero, AI 303, AI 316, latón	FKM	Dos O-rings y un anillo PTFE anti-extrusión
	P-6H-SKIT	Acero, AI 303, AI 316, latón	EPDM	Dos O-rings y un anillo PTFE anti-extrusión
1"	8H-SKIT	Acero, AI 303, AI 316, latón	Nitrilo	Dos O-rings y un anillo PTFE anti-extrusión
	F-8H-SKIT	Acero, AI 303, AI 316, latón	FKM	Dos O-rings y un anillo PTFE anti-extrusión
	P-8H-SKIT	Acero, AI 303, AI 316, latón	EPDM	Dos O-rings y un anillo PTFE anti-extrusión
1-1/4"	10H-SKIT	Acero, AI 303, AI 316, latón	Nitrilo	O-ring de adaptador/válvula y dos O-ring para el cuerpo
	F-10-SKIT	Acero, AI 303, AI 316, latón	FKM	O-ring de adaptador/válvula y dos O-ring para el cuerpo
	P-10-SKIT	Acero, AI 303, AI 316, latón	EPDM	O-ring de adaptador/válvula y dos O-ring para el cuerpo
1-1/2"	12H-SKIT	Acero, AI 303, AI 316, latón	Nitrilo	O-ring de adaptador/válvula y dos O-ring para el cuerpo
	F-12H-SKIT	Acero, AI 303, AI 316, latón	FKM	O-ring de adaptador/válvula y dos O-ring para el cuerpo
	P-12H-SKIT	Acero, AI 303, AI 316, latón	EPDM	O-ring de adaptador/válvula y dos O-ring para el cuerpo



K

Serie-H Coples Hidráulicos

Serie - H Kits de Reparación Intercambio ISO - B

Medida	Detalle			El Kit de Reparación Contiene (para un cople o niple)
	# de Parte	Estilo de Cople	Material de Sello	
1/4"	2H-RKIT	Acero	Nitrilo	Ensamble de válvula de acero y anillo de retención
	2H-BRKIT	Latón	Nitrilo	Ensamble de válvula de latón y anillo de retención
	2H-SRKIT	A.I. 303	Nitrilo	Ensamble de válvula de AI 303 y anillo de retención
	2H-SSRKIT	A.I. 316	Nitrilo	Ensamble de válvula de AI 316 y anillo de retención
3/8"	3H-RKIT	Acero	Nitrilo	Ensamble de válvula de acero y anillo de retención
	3H-BRKIT	Latón	Nitrilo	Ensamble de válvula de latón y anillo de retención
	3H-SRKIT	A.I. 303	Nitrilo	Ensamble de válvula de AI 303 y anillo de retención
	3H-SSRKIT	A.I. 316	Nitrilo	Ensamble de válvula de AI 316 y anillo de retención
1/2"	4H-RKIT	Acero	Nitrilo	Ensamble de válvula de acero y anillo de retención
	4H-BRKIT	Latón	Nitrilo	Ensamble de válvula de latón y anillo de retención
	4H-SRKIT	A.I. 303	Nitrilo	Ensamble de válvula de AI 303 y anillo de retención
	4H-SSRKIT	A.I. 316	Nitrilo	Ensamble de válvula de AI 316 y anillo de retención
3/4"	6H-RKIT	Acero	Nitrilo	Ensamble de válvula de acero y anillo de retención
	6H-BRKIT	Latón	Nitrilo	Ensamble de válvula de latón y anillo de retención
	6H-SRKIT	A.I. 303	Nitrilo	Ensamble de válvula de AI 303 y anillo de retención
	6H-SSRKIT	A.I. 316	Nitrilo	Ensamble de válvula de AI 316 y anillo de retención
1"	8H-RKIT	Acero	Nitrilo	Ensamble de válvula de acero y anillo de retención
	8H-BRKIT	Latón	Nitrilo	Ensamble de válvula de latón y anillo de retención
	8H-SRKIT	A.I. 303	Nitrilo	Ensamble de válvula de AI 303 y anillo de retención
	8H-SSRKIT	A.I. 316	Nitrilo	Ensamble de válvula de AI 316 y anillo de retención
1-1/4"	10H-RKIT	Acero	Nitrilo	Ensamble de válvula de acero y anillo de retención
	10H-BRKIT	Latón	Nitrilo	Ensamble de válvula de latón y adaptador O-ring
	10H-SRKIT	A.I. 303	Nitrilo	Ensamble de válvula AI 303 y adaptador O-ring
	10H-SSRKIT	A.I. 316	Nitrilo	Ensamble de válvula AI 316 y adaptador O-ring
1-1/2"	12H-RKIT	Acero	Nitrilo	Ensamble de válvula de acero y anillo de retención
	12H-BRKIT	Latón	Nitrilo	Ensamble de válvula de latón y adaptador O-ring
	12H-SRKIT	A.I. 303	Nitrilo	Ensamble de válvula AI 303 y adaptador O-ring
	12H-SSRKIT	A.I. 316	Nitrilo	Ensamble de válvula AI 316 y adaptador O-ring

K



Serie-H-BOP Coples Hidráulicos

Información de intercambio:

- Eaton/Hansen HKFR-Series, DNP Serie HNV-BOP.
- Intercambiable con Serie B ISO7241.

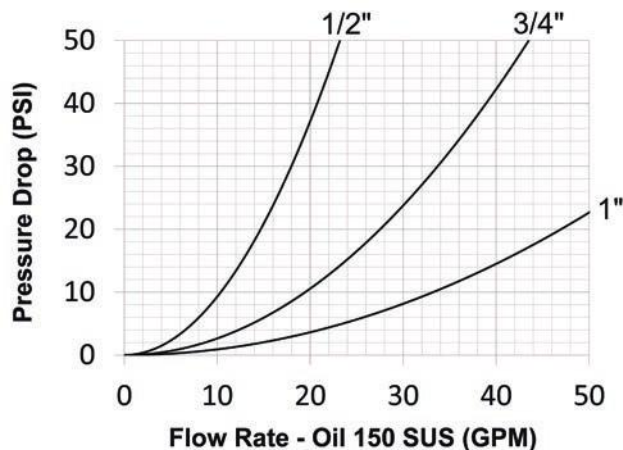

Información de sellos:

- Los acoplamientos Blow-out Prevention (BOP) contienen sellos FKM de servicio severo.
- El anillo de PTFE antiextrusión protege el sello del cuerpo del acoplamiento principal del daño dinámico de la presión del impulso.
- El sistema de sellado del cople tiene doble O-ring.
- Los sellos de la válvula están asegurados para mantener la integridad en condiciones de flujo excesivo y conexión presurizada.

Materiales:

- Los componentes son maquinados con barras sólidas de acero, latón o acero inoxidable 303.
- Los balines de acero inoxidable, los anillos de retención y los resortes aumentan la resistencia a la corrosión y extienden la vida de servicio.
- Los componentes de acero están zincados con cromo trivalente y cumplen la norma ROHS.
- Las mangas de los coples son de acero endurecido para resistir la deformación y maximizar la vida de servicio.
- Los nipples de acero endurecido para proveer un rendimiento de trabajo pesado y resistir el efecto Brinell.
- Mangas y nipple hex en pintura de polvo rojo para fácil identificación de servicio BOP.
- Mangas con seguro estándar.



- Los Coples BOP son probados con fuego y certificado Lloyd's a 1300°F (700°C) en conformidad con API 16D, certificado disponible.
- Utilice tapas y tapones guarda polvo Serie-H, puede encontrarlos en las páginas 441 y 442.



Tabla de presión nominal:

Medida	Serie-H-BOP de Seguridad Preventor de Reventón									
	Cople/Niple Acero				Cople/Niple A.I. 316				Prueba Presión Lloyd's	Flujo ΔP = 22 PSI
	Trabajo Máximo		Reventón		Trabajo Máximo		Reventón			
	PSI	Bar	PSI	Bar	PSI	Bar	PSI	Bar		
3/8"	5,000	345	16,500	1,150	5,000	345	21,500	1,450	5,000	12 GPM
1/2"	5,000	345	16,000	1,100	5,000	345	22,000	1,500	5,000	15 GPM
3/4"	5,000	345	16,500	1,150	5,000	345	21,500	1,450	5,000	29 GPM
1"	5,000	345	16,000	1,100	5,000	345	15,000	1,000	5,000	50 GPM

Serie-H-BOP Coples Hidráulicos

Serie-H-BOP Cople Seguridad Prevención de Reventón (Roscas Hembra)



Medida	Detalle			Medida		D.E. Máximo		Hex pulg.
	# de Parte	Roscas	Material	pulg.	mm.	pulg.	mm.	
3/8"	3HF3-BOP	3/8" - 18 NPTF	Acero	2.50	63.5	1.41	35.8	7/8"
	3HF3-SS-BOP	3/8" - 18 NPTF	A.I. 316	2.50	63.5	1.41	35.8	7/8"
1/2"	4HF4-BOP	1/2" - 14 NPTF	Acero	2.86	72.6	1.86	47.2	1-5/16"
	4HF4-SS-BOP	1/2" - 14 NPTF	A.I. 316	2.86	72.6	1.86	47.2	1-5/16"
3/4"	6HF6-BOP	3/4" - 14 NPTF	Acero	3.55	90.2	2.22	56.4	1-5/16"
	6HF6-SS-BOP	3/4" - 14 NPTF	A.I. 316	3.55	90.2	2.22	56.4	1-5/16"
1"	8HF8-BOP	1" - 11-1/2 NPTF	Acero	4.13	104.9	2.49	63.2	1-5/8"
	8HF8-SS-BOP	1" - 11-1/2 NPTF	A.I. 316	4.13	104.9	2.49	63.2	1-5/8"

Serie-H-BOP Niple Seguridad Prevención de Reventón (Roscas Hembra)



Medida	Detalle			Medida		D.E. Máximo		Hex pulg.
	# de Parte	Roscas	Material	pulg.	mm.	pulg.	mm.	
3/8"	H3F3-BOP	3/8" - 18 NPTF	Acero	1.53	38.9	0.96	24.4	7/8"
	H3F3-SS-BOP	3/8" - 18 NPTF	A.I. 316	1.53	38.9	0.96	24.4	7/8"
1/2"	H4F4-BOP	1/2" - 14 NPTF	Acero	1.94	49.3	1.17	29.7	1-1/16"
	H4F4-SS-BOP	1/2" - 14 NPTF	A.I. 316	1.94	49.3	1.17	29.7	1-1/16"
3/4"	H6F6-BOP	3/4" - 14 NPTF	Acero	2.41	61.2	1.44	36.6	1-5/16"
	H6F6-SS-BOP	3/4" - 14 NPTF	A.I. 316	2.41	61.2	1.44	36.6	1-5/16"
1"	H8F8-BOP	1" - 11-1/2 NPTF	Acero	2.87	72.9	1.79	45.5	1-5/8"
	H8F8-SS-BOP	1" - 11-1/2 NPTF	A.I. 316	2.87	72.9	1.79	45.5	1-5/8"

K



Serie-HS Coples Hidráulicos

Información de intercambio:

- Intercambiable con ISO7241 Serie B.
- Parker Coples para vapor Serie 60.

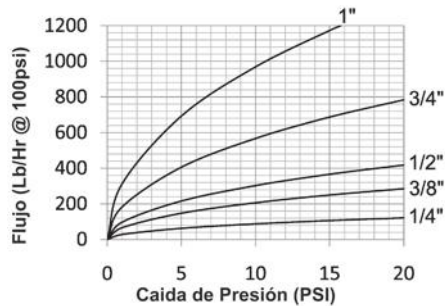

Serie-HS Intercambio ISO-B Para Vapor

Materiales:

- Los componentes son maquinados con barras sólidas de acero, latón o acero inoxidable 303.
- Los balines de acero inoxidable, los anillos de retención y los resortes aumentan la resistencia a la corrosión y extienden la vida de servicio.
- Los componentes de acero están zincados con cromo trivalente cumplen la norma ROHS.
- Las mangas de diámetro grande está diseñada para resistir la deformación y maximizar la vida útil del cople.
- Los nipples de acero endurecido proveen un rendimiento de trabajo pesado y resisten el efecto Brinell.
- Todos los coples tienen mangas moleteadas como fabricación estándar.

Información de sellos:

- Sellos estándar de EPDM grado para vapor, brindan un rango de temperatura de -57°C a 204°C (-70°F a 400°F).
- El sistema de sellado del cople tiene doble O-ring.
- Los coples inoxidables tienen un O-ring y PTFE, sistema de sellado con anillo para anti extrusión.
- Los sellos de la válvula están asegurados para mantener su integridad durante las condiciones de flujo excesivo y conexión presurizada.

Tabla de Presión Nominal

Medida	Cople/Niple Latón				Cople Latón/Niple Acero				Cople Latón/Niple A.I. 303				Cople/Niple A.I. 303			
	Max. Trabajo		Reventón		Max. Trabajo		Reventón		Max. Trabajo		Reventón		Max. Trabajo		Reventón	
	PSI	Bar	PSI	Bar	PSI	Bar	PSI	Bar	PSI	Bar	PSI	Bar	PSI	Bar	PSI	Bar
1/4"	200	14	14,500	1,000	200	14	14,500	1,000	200	14	14,500	1,000	200	14	31,500	2,150
3/8"	200	14	12,000	800	200	14	14,500	1,000	200	14	14,500	1,000	200	14	26,500	1,800
1/2"	200	14	11,500	750	200	14	14,500	1,000	200	14	14,500	1,000	200	14	27,500	1,900
3/4"	200	14	9,280	640	200	14	9,280	640	200	14	9,280	640	200	14	16,000	1,100
1"	200	14	5,800	400	200	14	5,800	400	200	14	5,800	400	200	14	15,000	1,000

Especificaciones Técnicas

Medida	Estándar Intercambiable				Parámetros Funcionales					
	Ejército EE.UU.	Gobierno EE.UU.	Estándar Internacional	Estándares ANSI/NFPA	Cantidad Balines	Inclusión de Aire	Pérdida de Flujo	Vacío Pulg HG	Flujo $\Delta P = 10$ PSI	
1/4"	---	---	ISO7241 B	B93.113M-B	8	1.1cc	0.9cc	27.4	88Lbs/Hr	
3/8"	---	---	ISO7241 B	B93.113M-B	9	2.6cc	1.8cc	27.4	206Lbs/Hr	
1/2"	---	---	ISO7241 B	B93.113M-B	9	3.8cc	2.9cc	27.4	302Lbs/Hr	
3/4"	---	---	ISO7241 B	B93.113M-B	12	10.8cc	9.7cc	27.4	567Lbs/Hr	
1"	---	---	ISO7241 B	B93.113M-B	12	15.9cc	15.3cc	27.4	968Lbs/Hr	

NOTA: La presión máxima de trabajo ha sido calculada utilizando vapor saturado a 198°C (388°F) para el servicio de uso general de vapor continuo. Para presiones superiores de operación o vapor sobre calentado, contacte a Dixon para mayor información.

AVISO de SEGURIDAD



Serie-HS Coples Hidráulicos

Serie-HS Cople Intercambio ISO-B Para Vapor (Rosca Hembra)



Latón



Acero inoxidable 303

Medida	Detalle			Medida		D.E. Máximo		Hex pulg.
	# de Parte	Roscas	Material	pulg.	mm.	pulg.	mm.	
1/4"	2HSF2-B	1/4" - 18 NPTF	Latón	2.26	57.4	1.42	36.1	3/4"
	2HSF2-S	1/4" - 18 NPTF	A.I. 303	2.26	57.4	1.42	36.1	3/4"
	2HSBF2-B	1/4" - 19 BSPP	Latón	2.26	57.4	1.42	36.1	3/4"
	2HSBF2-S	1/4" - 19 BSPP	A.I. 303	2.26	57.4	1.42	36.1	3/4"
3/8"	3HSF3-B	3/8" - 18 NPTF	Latón	2.51	63.8	1.73	43.9	7/8"
	3HSF3-S	3/8" - 18 NPTF	A.I. 303	2.51	63.8	1.73	43.9	7/8"
	3HSBF3-B	3/8" - 19 BSPP	Latón	2.51	63.8	1.73	43.9	7/8"
	3HSBF3-S	3/8" - 19 BSPP	A.I. 303	2.51	63.8	1.73	43.9	7/8"
1/2"	4HSF4-B	1/2" - 14 NPTF	Latón	2.86	72.6	2.29	58.2	1-1/16"
	4HSF4-S	1/2" - 14 NPTF	A.I. 303	2.86	72.6	2.29	58.2	1-1/16"
	4HSBF4-B	1/2" - 14 BSPP	Latón	2.86	72.6	2.29	58.2	1-1/16"
	4HSBF4-S	1/2" - 14 BSPP	A.I. 303	2.86	72.6	2.29	58.2	1-1/16"
3/4"	6HSF6-B	3/4" - 14 NPTF	Latón	3.55	90.2	2.61	66.3	1-5/16"
	6HSF6-S	3/4" - 14 NPTF	A.I. 303	3.55	90.2	2.61	66.3	1-5/16"
	6HSBF6-B	3/4" - 14 BSPP	Latón	3.55	90.2	2.61	66.3	1-5/16"
	6HSBF6-S	3/4" - 14 BSPP	A.I. 303	3.55	90.2	2.61	66.3	1-5/16"
1"	8HSF8-B	1" - 11-1/2 NPTF	Latón	4.13	104.9	2.98	75.7	1-5/8"
	8HSF8-S	1" - 11-1/2 NPTF	A.I. 303	4.13	104.9	2.98	75.7	1-5/8"
	8HSBF8-B	1" - 11 BSPP	Latón	4.13	104.9	2.98	75.7	1-5/8"
	8HSBF8-S	1" - 11 BSPP	A.I. 303	4.13	104.9	2.98	75.7	1-5/8"

K



AVISO de SEGURIDAD

No desconecte coples para vapor mientras están en operación. La temperatura máxima de operación de los coples para vapor es **194°C (283°F)**, con una temperatura máxima intermitente de **204°C (400°F)**. Asegúrese de usar cadenas de seguridad o algún medio equivalente para prevenir que la línea se agite y azote sin control en caso de que el cople se desconecte.

Serie-HS Coples Hidráulicos

Serie-HS Niple Intercambio ISO-B Para Vapor (Rosca Hembra)

Medida	Detalle			Medida		D.E. Máximo		Hex pulg.
	# de Parte	Roscas	Material	pulg.	mm.	pulg.	mm.	
1/4"	HS2F2	1/4" - 18 NPTF	Acero	1.55	39.4	0.83	21.1	3/4"
	HS2F2-B	1/4" - 18 NPTF	Latón	1.55	39.4	0.83	21.1	3/4"
	HS2F2-S	1/4" - 18 NPTF	A.I. 303	1.55	39.4	0.83	21.1	3/4"
	HS2BF2	1/4" - 19 BSPP	Acero	1.55	39.4	0.83	21.1	3/4"
	HS2BF2-B	1/4" - 19 BSPP	Latón	1.55	39.4	0.83	21.1	3/4"
	HS2BF2-S	1/4" - 19 BSPP	A.I. 303	1.55	39.4	0.83	21.1	3/4"
3/8"	HS3F3	3/8" - 18 NPTF	Acero	1.70	43.2	0.97	24.6	7/8"
	HS3F3-B	3/8" - 18 NPTF	Latón	1.70	43.2	0.97	24.6	7/8"
	HS3F3-S	3/8" - 18 NPTF	A.I. 303	1.70	43.2	0.97	24.6	7/8"
	HS3BF3	3/8" - 19 BSPP	Acero	1.70	43.2	0.97	24.6	7/8"
	HS3BF3-B	3/8" - 19 BSPP	Latón	1.70	43.2	0.97	24.6	7/8"
	HS3BF3-S	3/8" - 19 BSPP	A.I. 303	1.70	43.2	0.97	24.6	7/8"
1/2"	HS4F4	1/2" - 14 NPTF	Acero	1.94	49.3	1.17	29.7	1-1/16"
	HS4F4-B	1/2" - 14 NPTF	Latón	1.94	49.3	1.17	29.7	1-1/16"
	HS4F4-S	1/2" - 14 NPTF	A.I. 303	1.94	49.3	1.17	29.7	1-1/16"
	HS4BF4	1/2" - 14 BSPP	Acero	1.94	49.3	1.17	29.7	1-1/16"
	HS4BF4-B	1/2" - 14 BSPP	Latón	1.94	49.3	1.17	29.7	1-1/16"
	HS4BF4-S	1/2" - 14 BSPP	A.I. 303	1.94	49.3	1.17	29.7	1-1/16"
3/4"	HS6F6	3/4" - 14 NPTF	Acero	2.41	61.2	1.44	36.6	1-5/16"
	HS6F6-B	3/4" - 14 NPTF	Latón	2.41	61.2	1.44	36.6	1-5/16"
	HS6F6-S	3/4" - 14 NPTF	A.I. 303	2.41	61.2	1.44	36.6	1-5/16"
	HS6BF6	3/4" - 14 BSPP	Acero	2.41	61.2	1.44	36.6	1-5/16"
	HS6BF6-B	3/4" - 14 BSPP	Latón	2.41	61.2	1.44	36.6	1-5/16"
	HS6BF6-S	3/4" - 14 BSPP	A.I. 303	2.41	61.2	1.44	36.6	1-5/16"
1"	HS8F8	1" - 11-1/2 NPTF	Acero	2.87	72.9	1.79	45.5	1-5/8"
	HS8F8-B	1" - 11-1/2 NPTF	Latón	2.87	72.9	1.79	45.5	1-5/8"
	HS8F8-S	1" - 11-1/2 NPTF	A.I. 303	2.87	72.9	1.79	45.5	1-5/8"
	HS8BF8	1" - 11 BSPP	Acero	2.87	72.9	1.79	45.5	1-5/8"
	HS8BF8-B	1" - 11 BSPP	Latón	2.87	72.9	1.79	45.5	1-5/8"
	HS8BF8-S	1" - 11 BSPP	A.I. 303	2.87	72.9	1.79	45.5	1-5/8"



Acero



Latón



Acero inoxidable 303



Serie-CNG Coples Hidráulicos

Información de Intercambio:

- Intercambio Oasis Serie 300.

Materiales:

- Los componentes son maquinados con barras sólidas de acero inoxidable 303.
- Los resortes y anillos de retención de acero inoxidable aumentan la resistencia a la corrosión y extienden la vida de servicio.
- Seguros de sujeción contruidos de acero inoxidable 17-7 de alta resistencia.

Información de sellos:

- Sellos estándar de nitrilo brindan un rango de temperatura de **-65°F a 189°F (-65°C a 82°C)**.
- El sistema de sellado del cople tiene doble O-ring con un anillo de respaldo de PTFE.
- Los sellos de la válvula están asegurados para mantener su integridad durante las condiciones de flujo excesivo y conexión presurizada.



Tabla de Presión

Medida	Cople/Niple Acero Inoxidable 303			
	Max. Trabajo		Reventón	
	PSI	Bar	PSI	Bar
1"	5,000	345	18,500	1,275

Especificaciones Técnicas

Medida	Estándar Intercambiable				Parámetros Funcionales			
	Ejército EE.UU.	Gobierno EE.UU.	Estándar Internacional	Estándares ANSI/NFPA	Inclusión de Aire	Pérdida de Flujo	Vacío Pulg HG	Flujo ΔP = 10 PSI
1"	---	---	---	---	N/A	N/A	N/R	76 GPM ¹

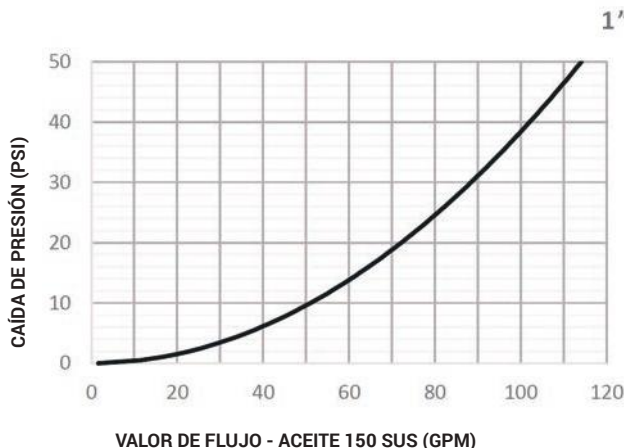
¹ Flujo calculado con valor CV con prueba de agua.

K



Serie-CNG Coples Hidráulicos

Serie-CNG Cople para Gas Natural Comprimido (Rosca Hembra)

Medida	Detalle			Medida		D.E. Máximo		Hex pulg.
	# Parte	Roscas	Material	pulg.	mm.	pulg.	mm.	
1"	8CNGF8-S	1"-11/1/2 NPTF	A.I. 303	4.30	109.22	2.53	64.26	1-7/8"



Serie-CNG Niple para Gas Natural Comprimido (Rosca Hembra)

Medida	Detalle			Medida		D.E. Máximo		Hex pulg.
	# Parte	Roscas	Material	pulg.	mm.	pulg.	mm.	
1"	CNG8F8-S	1"-11/1/2 NPTF	A.I. 303	4.72	119.88	2.06	52.32	1-7/8"

Los niples se suministran con tapón/tapa guardapolvo.



Serie-CNG Niple para Gas Natural Comprimido (Rosca Macho ORB)

Medida	Detalle			Medida		D.E. Máximo		Hex pulg.
	# Parte	Roscas	Material	pulg.	mm.	pulg.	mm.	
1"	CNG80M8-S	1-5/16"-12 ORB	A.I. 303	4.70	119.38	2.66	67.57	2-3/8"

Los niples se suministran con tapón/tapa guardapolvo.



K

Serie-K Coples Hidráulicos

Información de intercambio:

- Intercambiables para ISO7241 Serie A.
- Parker serie 6600, Aeroquip/EATON FD56(5600).
- FASTER ANV, Hansen HA 15000, Safeway Serie S56.

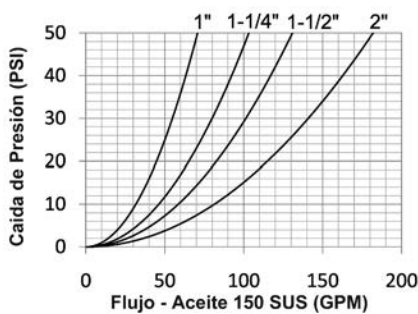
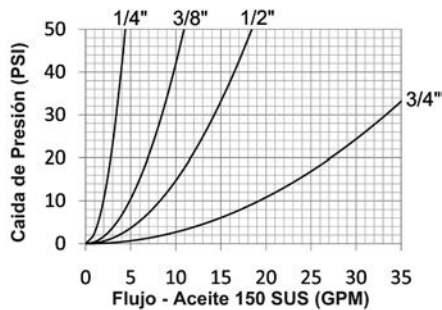

Materiales:

- Los componentes son maquinados con barras sólidas de acero.
- Los balines de acero inoxidable, los anillos de retención y los resortes aumentan la resistencia a la corrosión y extienden la vida de servicio.
- Los componentes de acero están zincados con cromo trivalente y cumplen la norma ROHS.
- Los nipples de acero endurecido brindan un rendimiento de trabajo pesado y resisten el efecto Brinell.
- Las mangas de los coples de acero endurecido para resistir la deformación y maximizar la vida de servicio.

Información de sellos:

- Sellos estándar de nitrilo (Buna-N), brindan un rango de temperatura de -40°C a 121°C (-40°F a 250°F).
- Los coples tienen un anillo de PTFE anti extrusión.
- Los sellos de la válvula están asegurados para mantener su integridad durante las condiciones de flujo excesivo y conexión presurizada.

Tabla de Presión Nominal

Medida	Cople/Niple Acero							
	Trabajo Máximo				Reventón			
	Acero PSI	Acero Bar	A.I. 316 Acero PSI	A.I. 316 Acero Bar	Acero PSI	Acero Bar	A.I. 316 Acero PSI	A.I. 316 Acero Bar
1/4"	5,000	345	4,500	300	18,270	1,200	30,500	2,100
3/8"	4,000	275	3,750	250	16,000	1,100	16,000	1,100
1/2"	4,000	275	3,750	250	16,500	1,100	18,000	1,200
3/4"	4,000	275	3,000	200	14,800	1,000	12,000	800
1"	4,000	275	3,000	200	12,400	850	12,000	800
1-1/4"	3,000	200	---	---	12,600	850	---	---
1-1/2"	3,000	200	---	---	12,600	850	---	---
2"	1,450	100	---	---	5,800	400	---	---

Especificaciones Técnicas

Medida	Estándar Intercambiable				Parámetros Funcionales				
	Ejército EE.UU.	Gobierno EE.UU.	Estándar Internacional	Estándares ANSI/NFPA	Cantidad Balines	Inclusión de Aire	Pérdida de Flujo	Vacío Pulg HG	Vacío ΔP = 22 PSI
1/4"	---	---	ISO7241 A	---	6	0.6cc	0.3cc	26.5	2.9 GPM
3/8"	---	---	ISO7241 A	---	9	2.6cc	1.8cc	26.5	7 GPM
1/2"	---	---	ISO7241 A	---	9	3.8cc	2.9cc	26.5	12 GPM
3/4"	---	---	ISO7241 A	---	12	10.8cc	9.7cc	26.5	28 GPM
1"	---	---	ISO7241 A	---	15	15.9cc	15.3cc	26.5	50 GPM
1-1/4"	---	---	ISO7241 A	---	16	31.7cc	29.1cc	26.5	70 GPM
1-1/2"	---	---	ISO7241 A	---	16	56.4cc	52.2cc	26.5	90 GPM
2"	---	---	ISO7241 A	---	15	N/A	N/A	26.5	120 GPM



Serie-K Copes Hidráulicos

Opciones Disponibles

Medida	Opciones de Sello Estándar						Opciones de Sello Kalrez®		
	FKM	EPDM	FDA FKM	Mil-Nitrilo	Combustible Nitrilo	Silicón	4079	6375	7075
1/4"	F-	P-	D-	M-	JF-	S-	K4-	K6-	K7-
3/8"	F-	P-	D-	M-	JF-	S-	K4-	K6-	K7-
1/2"	F-	P-	D-	M-	JF-	S-	K4-	K6-	K7-
3/4"	F-	P-	D-	M-	JF-	S-	K4-	K6-	K7-
1"	F-	P-	D-	M-	JF-	S-	K4-	K6-	K7-
1-1/4"	N/A	N/A	N/A	N/A	N/A	N/A	N/A	N/A	N/A
1-1/2"	N/A	N/A	N/A	N/A	N/A	N/A	N/A	N/A	N/A
2"	N/A	N/A	N/A	N/A	N/A	N/A	N/A	N/A	N/A

Medida	Opciones de Válvula						Manga	Tratamiento
	Sin Válvula	Actuador ¹	Acero	Latón	Al 303	Al 316	Seguridad	Oxy-Clean
1/4"	-E	N/A	-ZV	-BV	N/A	N/A	-LS	-C1
3/8"	-E	-VA	-ZV	-BV	-SV	SSV	-LS	-C1
1/2"	-E	-VA	-ZV	-BV	-SV	SSV	-LS	-C1
3/4"	-E	-VA	-ZV	-BV	-SV	SSV	-LS	-C1
1"	-E	-VA	-ZV	-BV	-SV	SSV	-LS	-C1
1-1/4"	N/A	N/A	-ZV	N/A	N/A	N/A	N/A	N/A
1-1/2"	N/A	N/A	-ZV	N/A	N/A	N/A	N/A	N/A
2"	N/A	N/A	-ZV	N/A	N/A	N/A	N/A	N/A

¹ Actuador de válvula de latón.

Serie - K Cople Intercambio ISO - A (Rosca Hembra)

Medida	Detalle			Medida		D.E. Máximo		Hex pulg.
	# de Parte	Roscas	Material	pulg.	mm.	pulg.	mm.	
1/4"	2KF1	1/8" - 27 NPTF	Acero	1.89	47.9	1.00	25.4	3/4"
	2KF2	1/4" - 18 NPTF	Acero	1.89	47.9	1.00	25.4	3/4"
	2KF2-SS	1/4" - 18 NPTF	A.I. 316	1.89	47.9	1.00	25.4	3/4"
	2KBF2	1/4" - 19 BSPP	Acero	1.89	47.9	1.00	25.4	3/4"
	2KBF2-SS	1/4" - 19 BSPP	A.I. 316	1.89	47.9	1.00	25.4	3/4"
	2KOF2	7/16" - 20 ORB	Acero	1.89	47.9	1.00	25.4	3/4"
3/8"	3KF3	3/8" - 18 NPTF	Acero	2.23	56.5	1.19	30.2	7/8"
	3KF3-SS	3/8" - 18 NPTF	A.I. 316	2.23	56.5	1.19	30.2	7/8"
	3KBF3	3/8" - 19 BSPP	Acero	2.23	56.6	1.19	30.2	7/8"
	3KBF3-SS	3/8" - 19 BSPP	A.I. 316	2.23	56.6	1.19	30.2	7/8"
	3KOF3	9/16" - 18 ORB	Acero	2.23	56.6	1.19	30.2	7/8"
1/2"	4KF4	1/2" - 14 NPTF	Acero	2.62	66.5	1.49	37.8	1-1/16"
	4KF4-SS	1/2" - 14 NPTF	A.I. 316	2.62	66.5	1.49	37.8	1-1/16"
	4KBF4	1/2" - 14 BSPP	Acero	2.62	66.5	1.49	37.8	1-1/16"
	4KBF4-SS	1/2" - 14 BSPP	A.I. 316	2.62	66.5	1.49	37.8	1-1/16"
	4KOF4	3/4" - 16 ORB	Acero	2.62	66.5	1.49	37.8	1-1/16"
	4KOF5	7/8" - 14 ORB	Acero	2.66	67.6	1.49	37.8	1-3/32"
	4KF6	3/4" - 14 NPTF	Acero	2.64	66.9	1.49	37.8	1-5/16"



Acero / acero inoxidable 316

K

Serie-K Coples Hidráulicos

Serie-K Cople Intercambio ISO-A (Rosca Hembra)



Acero / acero inoxidable 316

Medida	Detalle			Medida		D.E. Máximo		Hex pulg.
	# de Parte	Roscas	Material	pulg.	mm.	pulg.	mm.	
3/4"	6KF6	3/4" - 14 NPTF	Acero	3.23	82.0	1.86	47.2	1-5/16"
	6KF6-SS	3/4" - 14 NPTF	A.I. 316	3.23	82.0	1.86	47.2	1-5/16"
	6KBF6	3/4" - 14 BSPP	Acero	3.23	82.0	1.86	47.2	1-5/16"
	6KBF6-SS	3/4" - 14 BSPP	A.I. 316	3.23	82.0	1.86	47.2	1-5/16"
	6KOF6	1-1/16" - 12 ORB	Acero	3.23	82.0	1.86	47.2	1-5/16"
1"	8KF8	1" - 11-1/2 NPTF	Acero	3.88	98.6	2.10	53.3	1-5/8"
	8KF8-SS	1" - 11-1/2 NPTF	A.I. 316	3.88	98.6	2.10	53.3	1-5/8"
	8KBF8	1" - 11 BSPP	Acero	3.88	98.6	2.10	53.3	1-5/8"
	8KBF8-SS	1" - 11 BSPP	A.I. 316	3.88	98.6	2.10	53.3	1-5/8"
	8KOF8	1-5/16" - 12 ORB	Acero	3.88	98.6	2.10	53.3	1-5/8"

Serie-K Cople Intercambio ISO-A (Rosca Hembra)



Acero

Medida	Detalle			Medida		D.E. Máximo		Hex pulg.
	# de Parte	Roscas	Material	pulg.	mm.	pulg.	mm.	
1-1/4"	10KF10	1-1/4" - 11-1/2 NPT	Acero	4.61	117.0	2.76	70.0	2"
	10KBF10	1-1/4" - 11 BSPP	Acero	4.61	117.0	2.76	70.0	2"
1-1/2"	12KF12	1-1/2" - 11-1/2 NPT	Acero	5.24	133.0	3.33	84.5	2-3/8"
	12KBF12	1-1/2" - 11 BSPP	Acero	5.24	133.0	3.33	84.5	2-3/8"
2"	16KF16	2" - 11-1/2 NPT	Acero	6.50	165.0	3.94	100.0	3"
	16KBF16	2" - 11 BSPP	Acero	6.50	165.0	3.94	100.0	3"

Serie-K Niple Intercambio ISO-A (Rosca Hembra)



K4F4 - Acero

Medida	Detalle			Medida		D.E. Máximo		Hex pulg.
	# de Parte	Roscas	Material	pulg.	mm.	pulg.	mm.	
1/4"	K2F1	1/8" - 27 NPTF	Acero	1.22	31.0	0.87	22.1	3/4"
	K2F2	1/4" - 18 NPTF	Acero	1.22	31.0	0.87	22.1	3/4"
	K2F2-SS	1/4" - 18 NPTF	A.I. 316	1.22	31.0	0.87	22.1	3/4"
	K2BF2	1/4" - 19 BSPP	Acero	1.22	31.0	0.87	22.1	3/4"
	K2BF2-SS	1/4" - 19 BSPP	A.I. 316	1.22	31.0	0.87	22.1	3/4"
	K2OF2	7/16" - 20 ORB	Acero	1.22	31.0	0.87	22.1	3/4"
3/8"	K3F3	3/8" - 18 NPTF	Acero	1.70	43.2	0.97	24.6	7/8"
	K3F3-SS	3/8" - 18 NPTF	A.I. 316	1.70	43.2	0.97	24.6	7/8"
	K3BF3	3/8" - 19 BSPP	Acero	1.70	43.2	0.97	24.6	7/8"
	K3BF3-SS	3/8" - 19 BSPP	A.I. 316	1.70	43.2	0.97	24.6	7/8"
	K3OF3	9/16" - 18 ORB	Acero	1.70	43.2	0.97	24.6	7/8"
1/2"	K4F4	1/2" - 14 NPTF	Acero	1.77	45.0	1.23	31.2	1-1/16"
	K4F4-SS	1/2" - 14 NPTF	A.I. 316	1.77	45.0	1.23	31.2	1-1/16"
	K4BF4	1/2" - 14 BSPP	Acero	1.77	45.0	1.23	31.2	1-1/16"
	K4BF4-SS	1/2" - 14 BSPP	A.I. 316	1.77	45.0	1.23	31.2	1-1/16"
	K4OF4	3/4" - 16 ORB	Acero	1.77	45.0	1.23	31.2	1-1/16"
	K4OF5	7/8" - 14 ORB	Acero	1.77	45.0	1.23	31.2	1-1/16"
	K4F6	3/4" - 14 NPTF	Acero	1.77	45.0	1.37	34.8	1-3/16"



Serie-K Coples Hidráulicos

Serie-K Niple Intercambio ISO-A (Rosca Hembra)

Medida	Detalle			Medida		D.E. Máximo		Hex pulg.
	# de Parte	Roscas	Material	pulg.	mm.	pulg.	mm.	
3/4"	K6F6	3/4" - 14 NPTF	Acero	2.43	61.7	1.44	36.6	1-5/16"
	K6F6-SS	3/4" - 14 NPTF	A.I. 316	2.43	61.7	1.44	36.6	1-5/16"
	K6BF6	3/4" - 14 BSPP	Acero	2.43	61.7	1.44	36.6	1-5/16"
	K6BF6-SS	3/4" - 14 BSPP	A.I. 316	2.43	61.7	1.44	36.6	1-5/16"
	K6OF6	1-1/16" - 12 ORB	Acero	2.43	61.7	1.44	36.6	1-5/16"
1"	K8F8	1" - 11-1/2 NPTF	Acero	2.87	72.9	1.79	45.5	1-5/8"
	K8F8-SS	1" - 11-1/2 NPTF	A.I. 316	2.87	72.9	1.79	45.5	1-5/8"
	K8BF8	1" - 11 BSPP	Acero	2.87	72.9	1.79	45.5	1-5/8"
	K8BF8-SS	1" - 11 BSPP	A.I. 316	2.87	72.9	1.79	45.5	1-5/8"
	K8OF8	1-5/16" - 12 ORB	Acero	2.87	72.9	1.79	45.5	1-5/8"
1-1/4"	K10F10	1-1/4" - 11-1/2 NPT	Acero	2.95	75.0	2.31	58.7	2"
	K10BF10	1-1/4" - 11 BSPP	Acero	2.95	75.0	2.31	58.7	2"
1-1/2"	K12F12	1-1/2" - 11-1/2 NPT	Acero	3.29	83.5	2.74	69.6	2-3/8"
	K12BF12	1-1/2" - 11 BSPP	Acero	3.29	83.5	2.74	69.6	2-3/8"
2"	K16F16	2" - 11-1/2 NPT	Acero	4.13	105.0	3.46	87.9	3"
	K16BF16	2" - 11 BSPP	Acero	4.13	105.0	3.46	87.9	3"



K6F6 - acero



K

Tapas y Tapones Protectores Para Cople y Niple Intercambio ISO-A

Medida	Detalle		Material
	Combinación de Tapa o Tapón		
1/4"	2KDP-K2DC		Nitrilo
3/8"	3KDP-K3DC		Nitrilo
1/2"	ver debajo		
3/4"	6KDP-K6DC		Nitrilo
1"	8KDP-K8DC		Nitrilo



Serie-K Código de Colores Tapón Protector Para Cople Intercambio ISO-A

Medida	Detalle			Material
	# de Parte	Color		
1/2"	4KDP	negro		Nitrilo
	4K-R-DP	rojo		Nitrilo
	4K-O-DP	naranja		Nitrilo
	4K-Y-DP	amarillo		Nitrilo
	4K-G-DP	verde		Nitrilo
	4K-B-DP	azúl		Nitrilo

Serie-K Coples Hidráulicos



Código de Colores Tapa Protectora Para Niples Intercambio ISO-A

Medida	Detalle		
	# de Parte	Color	Material
1/2"	K4DC	negro	Nitrilo
	K4-R-DC	rojo	Nitrilo
	K4-O-DC	naranja	Nitrilo
	K4-Y-DC	amarillo	Nitrilo
	K4-G-DC	verde	Nitrilo
	K4-B-DC	azúl	Nitrilo

Tapón y Tapa para Intercambio ISO-A

Medida	Detalle					
	Tapón # de Parte	Cable	Cuerpo	Tapa # de Parte	Cable	Cuerpo
1-1/4"	10KDP-A	cable de acero	Aluminio	K10DC-A	cable de acero	Aluminio
1-1/2"	12KDP-A	cable de acero	Aluminio	K12DC-A	cable de acero	Aluminio
2"	16KDP-A	cable de acero	Aluminio	K16DC-A	cable de acero	Aluminio

Serie-K Kits Para Sellos Intercambio ISO-A

Medida	Detalle			Contenido de Kit de Sellos
	# de Parte	Estilo de Cople	Material	
1/4"	2K-SKIT	Todos	Nitrilo	O-ring y anillo antiextrusión PTFE
3/8"	3K-SKIT	Todos	Nitrilo	O-ring y anillo antiextrusión PTFE
1/2"	4K-SKIT	Todos	Nitrilo	O-ring y anillo antiextrusión PTFE
3/4"	6K-SKIT	Todos	Nitrilo	O-ring y anillo antiextrusión PTFE
1"	8K-SKIT	Todos	Nitrilo	O-ring y anillo antiextrusión PTFE
1-1/4"	10K-SKIT	Todos	Nitrilo	O-ring y anillo antiextrusión PTFE
1-1/2"	12K-SKIT	Todos	Nitrilo	O-ring y anillo antiextrusión PTFE
2"	16K-SKIT	Todos	Nitrilo	O-ring y anillo antiextrusión PTFE

Plantilla Serie-K

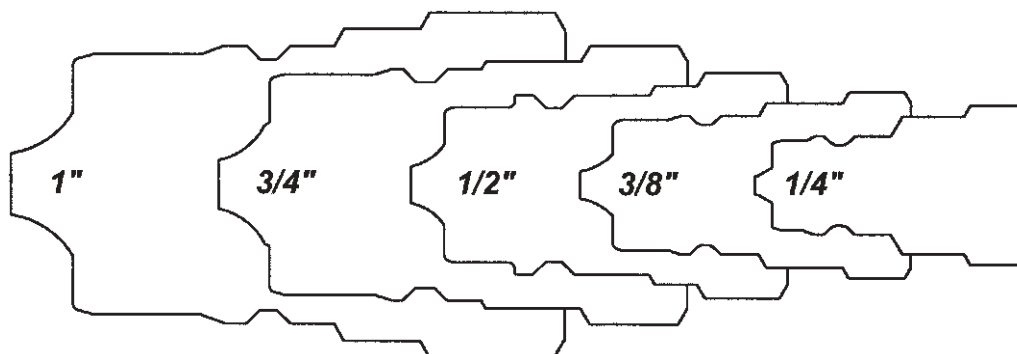

K



Serie-AG Coples Hidráulicos

Información de intercambio:

- Intercambio Agrícola Pioneer.
- Parker/Pionner Serie 4000, Faster Serie NS/NV.
- Safeway serie S20, Stucchi Serie IR, Snap-Tite Serie 60.

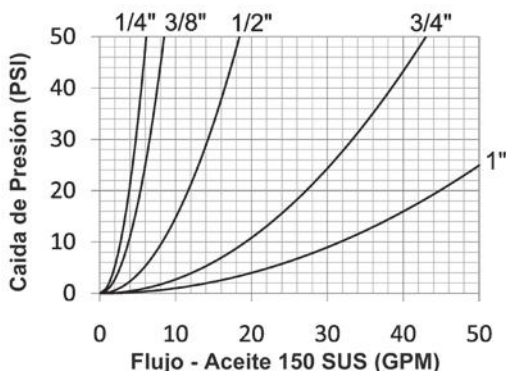

Materiales:

- Los componentes son maquinados con barras sólidas de acero.
- Los balines de acero inoxidable, los anillos de retención y los resortes aumentan la resistencia a la corrosión y extienden la vida de servicio.
- Los componentes de acero están zincados con cromo trivalente y cumplen la norma ROHS.
- Los nipples de acero endurecido brindan un rendimiento de trabajo pesado y resisten el efecto Brinell.
- Las mangas de los coples de acero endurecido para resistir la deformación y maximizar la vida de servicio.

Información de sellos:

- Sellos estándar de nitrilo (Buna-N), brindan un rango de temperatura de **-40°C a 121°C (-40°F a 250°F)**.
- Los coples tienen un anillo anti extrusión de PTFE.
- Los sellos de las válvulas poppet están asegurados en su lugar para mantener la integridad durante condiciones de flujo excesivo y conexión a presión.
- Las válvulas de bola tienen un sello crimpado para prevenir derrames por baja presión.

Tabla de Presión Nominal

Medida	Cople Bola /Niple Acero				Cople Poppet/Niple Acero			
	Trabajo Máximo		Reventón		Trabajo Máximo		Reventón	
	PSI	Bar	PSI	Bar	PSI	Bar	PSI	Bar
1/4"	4,000	275	24,400	1,700	4,000	275	21,000	1,500
3/8"	4,000	275	25,000	1,700	4,000	275	16,100	1,100
1/2"	4,000	275	16,500	1,100	4,000	275	16,500	1,100
3/4"	3,000	200	15,800	1,050	3,000	200	10,300	700
1"	3,000	200	13,500	900	3,000	200	13,000	900

Especificaciones Técnicas

Medida	Estándar Intercambiable				Parámetros Funcionales				
	Ejército EE.UU.	Gobierno EE.UU.	Estándar Internacional	Estándares ANSI/NFPA	Cantidad Balines	Inclusión de Aire	Pérdida de Flujo	Vacío Pulg HG	Flujo ΔP = 22 PSI
1/4"	---	---	---	---	8	1.1cc	0.9cc	26.5	4 GPM
3/8"	---	---	---	---	9	2.6cc	1.8cc	26.5	6 GPM
1/2"	---	---	ISO7241 A	---	9	3.8cc	2.9cc	26.5	12 GPM
3/4"	---	---	ISO5675	---	12	10.8cc	9.7cc	26.5	28 GPM
1"	---	---	---	---	12	15.9cc	15.3cc	26.5	48 GPM

Serie-AG Coples Hidráulicos

Serie-AG Cople Válvula Bola Intercambio Agrícola (Rosca Hembra)



Medida	Detalle			Medida		D.E. Máximo		Hex pulg.
	# de Parte	Roscas	Material	pulg.	mm.	pulg.	mm.	
1/4"	2AGF2	1/4" - 18 NPTF	Acero	2.06	52.3	1.12	28.4	7/8"
3/8"	3AGF3	3/8" - 18 NPTF	Acero	2.31	58.6	1.42	36.0	7/8"
1/2"	4AGF4	1/2" - 14 NPTF	Acero	2.62	66.5	1.50	38.1	1-1/16"
	4AGBF4	1/2" - 14 BSPP	Acero	2.62	66.5	1.50	38.1	1-1/16"
	4AGOF4	3/4" - 16 ORB	Acero	2.62	66.5	1.50	38.1	1-1/16"
	4AGOF5	7/8" - 14 ORB	Acero	2.66	67.5	1.50	38.1	1-3/32"
3/4"	4AGF6	3/4" - 14 NPTF	Acero	2.64	67.0	1.50	38.1	1-5/16"
	6AGF6	3/4" - 14 NPTF	Acero	3.23	82.0	1.88	47.7	1-5/16"
1"	8AGF8	1" - 11-1/2 NPTF	Acero	3.79	96.2	2.12	53.8	1-5/8"

Serie-AG Cople Válvula Poppet Intercambio Agrícola (Rosca Hembra)



Medida	Detalle			Medida		D.E. Máximo		Hex pulg.
	# de Parte	Roscas	Material	pulg.	mm.	pulg.	mm.	
1/4"	2AGF2-PV	1/4" - 18 NPTF	Acero	2.06	52.3	1.12	27.0	7/8"
3/8"	3AGF3-PV	3/8" - 18 NPTF	Acero	2.31	58.6	1.42	34.0	7/8"
1/2"	4AGF4-PV	1/2" - 14 NPTF	Acero	2.62	66.5	1.50	37.8	1-1/16"
	4AGBF4-PV	1/2" - 14 BSPP	Acero	2.62	66.5	1.50	37.8	1-1/16"
	4AGOF4-PV	3/4" - 16 ORB	Acero	2.62	66.5	1.50	37.8	1-1/16"
	4AGOF5-PV	7/8" - 14 ORB	Acero	2.66	67.5	1.50	37.8	1-3/32"
3/4"	4AGF6-PV	3/4" - 14 NPTF	Acero	2.64	67.0	1.50	37.8	1-5/16"
	6AGF6-PV	3/4" - 14 NPTF	Acero	3.23	82.0	1.88	48.0	1-5/16"
1"	8AGF8-PV	1" - 11-1/2 NPTF	Acero	3.79	96.2	2.12	55.0	1-5/8"

Serie-AG Cople Push-Pull Válvula Bola Intercambio Agrícola (Rosca Hembra)



Medida	Detalle			Medida		D.E. Máximo		Hex pulg.
	# de Parte	Roscas	Material	pulg.	mm.	pulg.	mm.	
3/8"	3AGF3-PS	3/8" - 18 NPTF	Acero	2.31	58.6	1.42	36.07	7/8"
1/2"	4AGF4-PS	1/2" - 14 NPTF	Acero	2.62	66.5	1.49	37.8	1-1/16"
	4AGOF4-PS	3/4" - 16 ORB	Acero	2.62	66.5	1.48	37.8	1-1/16"
	4AGOF5-PS	7/8" - 14 ORB	Acero	2.66	67.5	1.48	37.8	1-1/16"
3/4"	4AGF6-PS	3/4" - 14 NPTF	Acero	2.74	69.6	1.48	37.8	1-3/16"
	6AGF6-PS	3/4" - 14 NPTF	Acero	3.23	82.0	1.86	47.2	1-3/16"

K



Serie-AG Coples Hidráulicos

Serie-AG Cople Válvula Poppet Push-Pull Intercambio Agrícola (Roscas Hembra)

Medida	Detalle			Medida		D.E. Máximo		Hex pulg.
	# de Parte	Roscas	Material	pulg.	mm.	pulg.	mm.	
3/8"	3AGF3-PV-PS	3/8" - 18 NPTF	Acero	2.31	58.6	1.42	36.0	7/8"
1/2"	4AGF4-PV-PS	1/2" - 14 NPTF	Acero	2.62	66.5	1.49	37.8	1-1/16"
	4AGOF4-PV-PS	3/4" - 16 ORB	Acero	2.62	66.5	1.49	37.8	1-1/16"
	4AGOF5-PV-PS	7/8" - 14 ORB	Acero	2.66	66.5	1.49	37.8	1-1/16"
	4AGF6-PV-PS	3/4" - 14 NPTF	Acero	2.74	69.6	1.49	37.8	1-3/16"
	6AGF6-PV-PS	3/4" - 14 NPTF	Acero	3.23	82.0	1.86	47.2	1-3/16"



Serie-AG Niple Válvula de Bola Push-Pull Intercambio Agrícola (Roscas Hembra)

Medida	Detalle			Medida		D.E. Máximo		Hex pulg.
	# de Parte	Roscas	Material	pulg.	mm.	pulg.	mm.	
1/4"	AG2F2	1/4" - 18 NPTF	Acero	1.42	36.0	0.84	21.3	3/4"
3/8"	AG3F3	3/8" - 18 NPTF	Acero	1.61	40.8	1.05	26.6	15/16"
1/2"	AG4F4	1/2" - 14 NPTF	Acero	1.95	49.5	1.21	30.7	1-1/16"
	AG4BF4	1/2" - 14 BSPP	Acero	1.95	49.5	1.21	30.7	1-1/16"
	AG4OF4	3/4" - 16 ORB	Acero	2.10	53.3	1.26	30.7	1-1/16"
	AG4OF5	7/8" - 14 ORB	Acero	2.10	53.3	1.26	32.0	1-1/4"
	AG4F6	3/4" - 14 NPTF	Acero	2.30	58.4	1.32	33.5	1-3/16"
3/4"	AG6F6	3/4" - 14 NPTF	Acero	2.30	58.4	1.51	38.3	1-3/8"
1"	AG8F8	1" - 11-1/2 NPTF	Acero	2.57	65.2	1.74	44.7	1-5/8"



Serie-AG Niple Válvula Poppet Intercambio Agrícola (Rosca Hembra)

Medida	Detalle			Medida		D.E. Máximo		Hex pulg.
	# de Parte	Roscas	Material	pulg.	mm.	pulg.	mm.	
1/4"	AG2F2-PV	1/4" - 18 NPTF	Acero	1.42	36.0	0.84	21.3	3/4"
3/8"	AG3F3-PV	3/8" - 18 NPTF	Acero	1.61	40.8	1.05	26.6	15/16"
1/2"	AG4F4-PV	1/2" - 14 NPTF	Acero	2.08	52.8	1.21	30.7	1-1/16"
	AG4BF4-PV	1/2" - 14 BSPP	Acero	2.08	52.8	1.21	30.7	1-1/16"
	AG4OF4-PV	3/4" - 16 ORB	Acero	2.08	52.8	1.21	30.7	1-1/16"
	AG4OF5-PV	7/8" - 14 ORB	Acero	2.13	54.1	1.26	32.0	1-1/16"
	AG4F6-PV	3/4" - 14 NPTF	Acero	2.30	58.4	1.32	33.5	1-3/16"
3/4"	AG6F6-PV	3/4" - 14 NPTF	Acero	2.30	58.4	1.51	38.3	1-3/8"
1"	AG8F8-PV	1" - 11-1/2 NPTF	Acero	2.71	68.8	1.76	44.7	1-5/8"



K

Serie-AG Coples Hidráulicos



Serie-AG Tapón Protector Para Cople Intercambio Agrícola

Medida	Detalle		
	# de Parte	Cordón	Cuerpo
1/4"	2AGDP	elastómero	Elastómero
3/8"	3AGDP	elastómero	Elastómero
1/2"	Para medida 1/2" vea los códigos de color para las tapas Serie-K en página 455 - 456		
3/4"	6AGDP	elastómero	Elastómero
1"	8AGDP	elastómero	Elastómero



Serie-AG Tapa Protectora Para Niple Intercambio Agrícola

Medida	Detalle		
	# de Parte	Cordón	Cuerpo
1/4"	AG2DC	elastómero	Elastómero
3/8"	AG3DC	elastómero	Elastómero
1/2"	Para medida 1/2" vea los códigos de color para las tapas Serie-K en página 455 - 456		
3/4"	AG6DC	elastómero	Elastómero
1"	AG8DC	elastómero	Elastómero

K



Perfil Serie-AG

Medida	A	B
1/4"	0.56	0.31
3/8"	0.74	0.35
1/2"	0.81	0.37
3/4"	1.06	0.50
1"	1.23	0.62

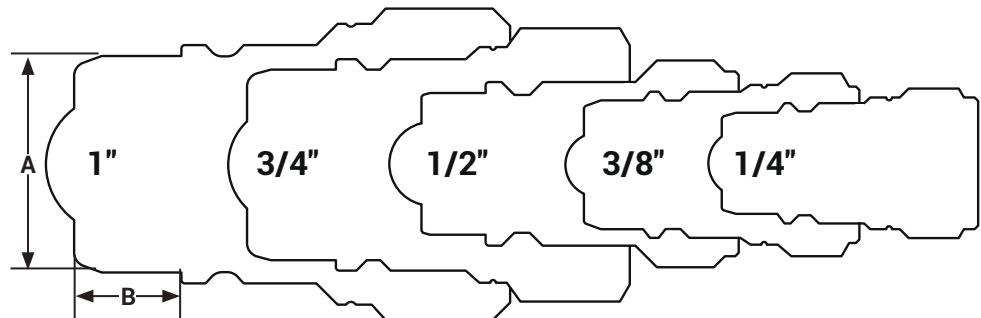

Serie-V Coples Hidráulicos

Información de intercambio:

- Intercambiables para MIL-C-51234.
- Snap-Tite H/IH y Faster TNV/TNL.

Materiales:

- Los componentes son maquinados con barras sólidas de acero, latón o acero inoxidable 303.
- Los balines de acero inoxidable, los anillos de retención y los resortes aumentan la resistencia a la corrosión y extienden la vida de servicio.
- Los componentes de acero están zincados con cromo trivalente y cumplen la norma ROHS.
- Las mangas de los coples son de acero endurecido para resistir la deformación y maximizar la vida de servicio.
- Niples de acero de alta resistencia, endurecidos por inducción.
- Las válvulas tubulares "TV" se construyen en acero y están diseñadas para un rendimiento óptimo en aplicaciones neumáticas.

Información de sellos:

- Sellos estándar de nitrilo (Buna-N), brindan un rango de temperatura de -40°C a 121°C (-40°F a 250°F).
- Todos los coples tienen un anillo de PTFE antiextrusión para proteger el sello de daños por impulsos dinámicos.
- Los sellos de las válvulas de 1/4" a 1" están asegurados en su lugar para mantener la integridad durante condiciones de flujo excesivo y conexión presurizada.
- Los O-rings de las válvulas de 1 1/4" a 2" son instalados en una ranura de retención y son reemplazables.

NOTA: Los datos del flujo de aire se presentan con un cople con válvula "TV" y un niple sin válvula. Esta configuración proporciona un rendimiento óptimo en aplicaciones neumáticas.

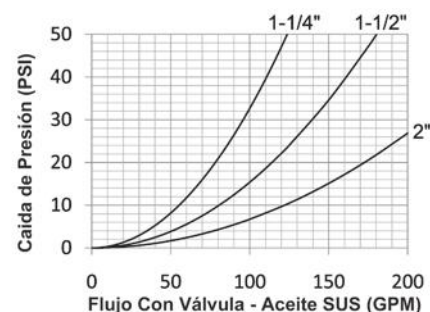
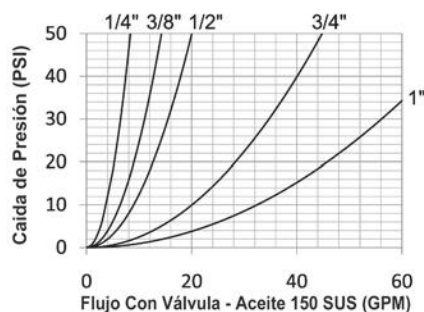
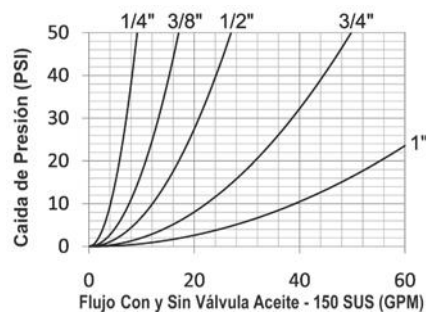
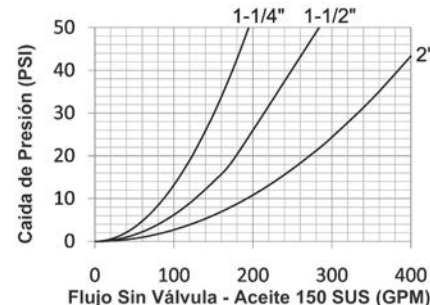
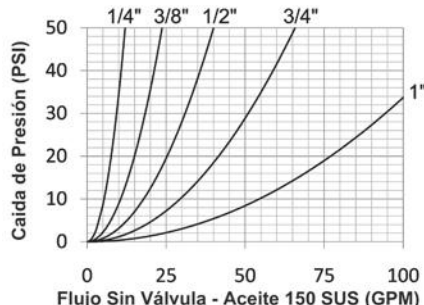
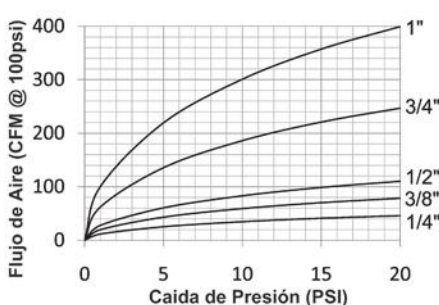

Perfil Serie-V

Medida	A	B
1/4"	0.43	0.23
3/8"	0.51	0.29
1/2"	0.63	0.29
3/4"	0.92	0.43
1"	1.17	0.41

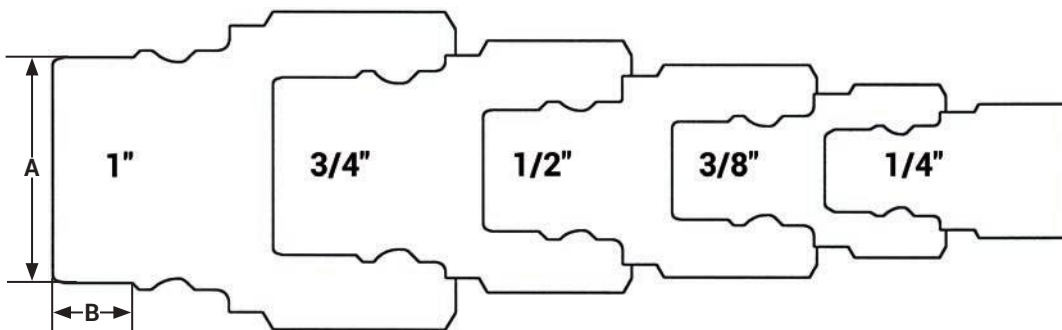

Serie-V Coples Hidráulicos

Serie-V Intercambio Snap-Tite H/IH (Conexión con Válvula)
Tabla de Valores de Presión

Medida	Cople/Niple Acero				Cople/Niple Latón				Cople/Niple A.I. 316			
	Trabajo Máximo		Reventón		Trabajo Máximo		Reventón		Trabajo Máximo		Reventón	
	PSI	Bar	PSI	Bar	PSI	Bar	PSI	Bar	PSI	Bar	PSI	Bar
1/4"	6,500	450	12,700	876	2,250	150	5,000	345	5,000	345	10,000	700
3/8"	4,500	310	10,500	700	2,250	150	5,300	350	4,000	275	8,000	550
1/2"	4,000	275	9,600	650	2,000	130	5,700	390	3,750	260	7,500	500
3/4"	3,500	240	9,100	600	2,000	130	5,300	350	2,000	130	7,500	500
1"	2,000	130	9,500	650	1,750	120	5,000	345	2,000	130	5,000	345
1-1/4"	1,750	120	5,000	345	350	24	1,000	70	1,500	100	3,000	200
1-1/2"	1,500	100	5,000	345	350	24	1,200	80	1,500	100	3,000	200
2"	1,500	100	4,000	275	400	28	1,000	70	500	34	1,000	70

Serie-V Intercambio Snap-Tite H/IH (Conexión sin Válvula)

Medida	Cople/Niple Acero				Cople/Niple Latón				Cople/Niple A.I. 316			
	Trabajo Máximo		Reventón		Trabajo Máximo		Reventón		Trabajo Máximo		Reventón	
	PSI	Bar	PSI	Bar	PSI	Bar	PSI	Bar	PSI	Bar	PSI	Bar
1/4"	11,000	760	29,500	2,000	4,000	275	14,200	980	10,000	670	29,200	2,000
3/8"	11,000	760	29,900	2,000	4,000	275	14,500	1,000	8,000	550	27,900	1,900
1/2"	11,000	760	29,300	2,000	4,000	275	14,500	1,000	8,000	550	24,600	1,700
3/4"	9,000	620	19,300	1,300	3,500	250	11,100	750	7,000	480	22,600	1,500
1"	6,000	400	15,900	1,100	3,000	200	8,200	560	4,000	275	15,500	1,000
1-1/4"	5,000	345	10,000	700	1,000	70	4,000	275	3,000	200	10,000	700
1-1/2"	5,000	345	10,000	700	1,000	70	4,000	275	3,000	200	10,000	700
2"	4,000	275	8,000	550	750	50	2,800	190	1,000	70	6,000	400

Especificaciones Técnicas

Medida	Estándar Intercambio			Parámetros Funcionales				
	Ejército EE.UU.	Estántar Int	Estándar ANSI/NFPA	Cant. Balines	Inclusión Aire	Pérdida Fluido	Vacío pulg HG	Flujo ΔP = 22 PSI
1/4"	MIL-C-51234	---	---	6	2.0cc	0.2cc	26.7	5.5 GPM
3/8"	MIL-C-51234	---	---	6	3.5cc	3.2cc	26.7	9.5 GPM
1/2"	MIL-C-51234	---	---	9	4.0cc	4.0cc	26.7	13.0 GPM
3/4"	MIL-C-51234	---	---	9	14.0cc	14.0cc	26.7	30.0 GPM
1"	MIL-C-51234	---	---	12	21.0cc	20.0cc	26.7	48.0 GPM
1-1/4"	MIL-C-51234	---	---	12	45.0cc	45.0cc	N/R	82.0 GPM
1-1/2"	MIL-C-51234	---	---	12	80.0cc	80.0cc	N/R	120.0 GPM
2"	MIL-C-51234	---	---	12	150.0cc	150.0cc	N/R	185.0 GPM

Nota: Los valores mínimos de presión de reventón fueron establecidos bajo condiciones de laboratorio usando una unidad de reventón estático (SBU). Para aplicaciones de alto impulso hidráulico y cumplir con "Det Norske Veritas" (DNV) la presión de operación debe ser dividida entre dos (2) para asegurar un factor de seguridad de 4:1 durante la operación del sistema hidráulico.

K



Serie-V Coples Hidráulicos

Medida	Opciones de Sellado Estándar							Opciones de Sello Kalrez®		
	FKM	EPDM	Vapor-EP	FDA FKM	Mil-Nitrilo	Combustible Nitrilo	Silicón	4079	6375	7075
1/4"	F-	P-	PS-	D-	M-	JF-	S-	K4-	K6-	K7-
3/8"	F-	P-	PS-	D-	M-	JF-	S-	K4-	K6-	K7-
1/2"	F-	P-	PS-	D-	M-	JF-	S-	K4-	K6-	K7-
3/4"	F-	P-	PS-	D-	M-	JF-	S-	K4-	K6-	K7-
1"	F-	P-	PS-	D-	M-	JF-	S-	K4-	K6-	K7-
1-1/4"	F-	P-	PS-	D-	M-	JF-	S-	K4-	K6-	K7-
1-1/2"	F-	P-	PS-	D-	M-	JF-	S-	K4-	K6-	K7-
2"	F-	P-	PS-	D-	M-	JF-	S-	K4-	K6-	K7-

Medida	Opciones de Válvula					Opciones de Manga			Tratamiento
	Sin válvula	Tubular	Acero	Latón	Al 316	Sleeve-Lock	Bridado	Sil-Flange	Oxy-Clean
1/4"	-E	-TV	-ZV	-BV	SSV	-LS	N/A	N/A	-C1
3/8"	-E	-TV	-ZV	-BV	SSV	-LS	N/A	N/A	-C1
1/2"	-E	-TV	-ZV	-BV	SSV	-LS	N/A	N/A	-C1
3/4"	-E	-TV	-ZV	-BV	SSV	-LS	N/A	N/A	-C1
1"	-E	-TV	-ZV	-BV	SSV	-LS	N/A	N/A	-C1
1-1/4"	-E	--	-ZV	-BV	SSV	-LS	N/A	N/A	-C1
1-1/2"	-E	--	-ZV	-BV	SSV	-LS	N/A	N/A	-C1
2"	-E	--	-ZV	-BV	SSV	-LS	N/A	N/A	-C1



Perfil Serie-V Largo

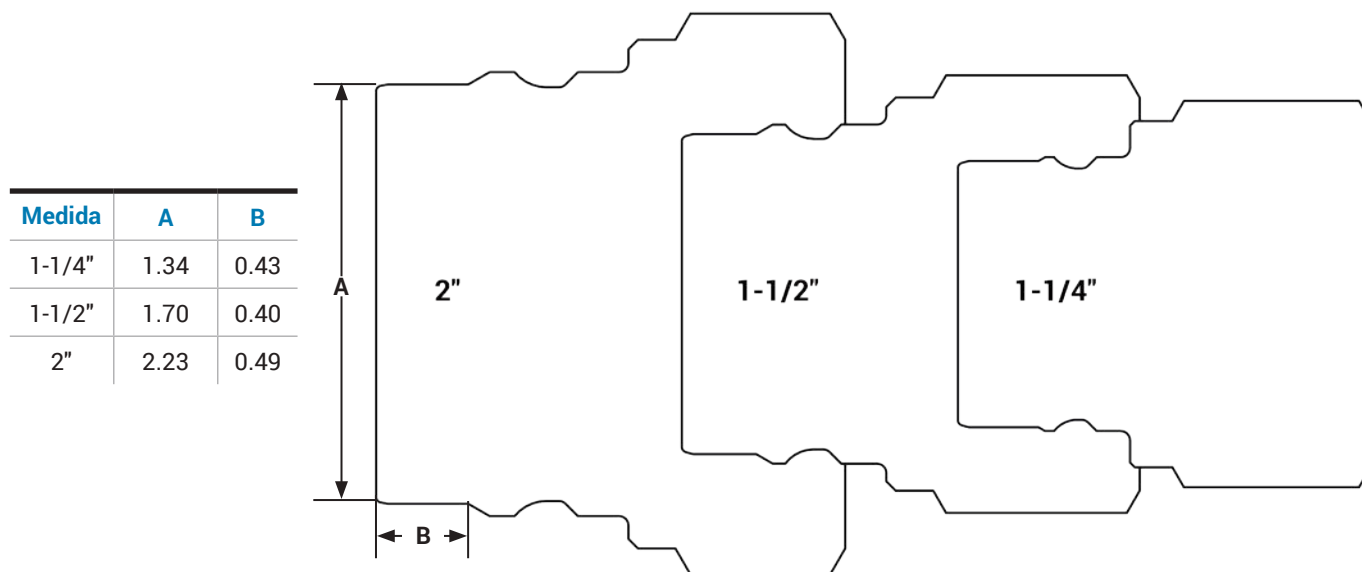

Serie-V Coples Hidráulicos

Serie-V Cople Con Válvula Intercambio Snap-Tite H/IH (Rosca Hembra)



Acero



Latón



Acero inoxidable 316

Medida	Detalle			Medida		D.E. Máximo		Hex pulg.
	# Parte	Roscas	Material	pulg.	mm.	pulg.	mm.	
1/4"	2VF1	1/8" - 27 NPTF	Acero	1.68	42.7	0.99	25.1	7/8"
	2VF2	1/4" - 18 NPTF	Acero	1.68	42.7	0.99	25.1	7/8"
	2VF2-B	1/4" - 18 NPTF	Latón	1.68	42.7	0.99	25.1	7/8"
	2VF2-SS	1/4" - 18 NPTF	A.I. 316	1.68	42.7	0.99	25.1	7/8"
	2VBF2	1/4" - 19 BSPP	Acero	1.81	46.0	0.99	25.1	7/8"
	2VBF2-B	1/4" - 19 BSPP	Latón	1.81	46.0	0.99	25.1	7/8"
3/8"	2VBF2-SS	1/4" - 19 BSPP	A.I. 316	1.81	46.0	0.99	25.1	7/8"
	2VOF2	7/16" - 20 ORB	Acero	1.81	46.0	0.99	25.1	7/8"
	3VF3	3/8" - 18 NPTF	Acero	1.94	49.3	1.18	30.0	1"
	3VF3-B	3/8" - 18 NPTF	Latón	1.94	49.3	1.18	30.0	1"
	3VF3-SS	3/8" - 18 NPTF	A.I. 316	1.94	49.3	1.18	30.0	1"
	3VBF3	3/8" - 19 BSPP	Acero	2.01	51.1	1.18	30.0	1"
1/2"	3VBF3-B	3/8" - 19 BSPP	Latón	2.01	51.1	1.18	30.0	1"
	3VBF3-SS	3/8" - 19 BSPP	A.I. 316	2.01	51.1	1.18	30.0	1"
	3VOF3	9/16" - 18 ORB	Acero	2.01	51.1	1.18	30.0	1"
	3VF4	1/2" - 14 NPTF	Acero	2.01	51.1	1.18	30.0	1"
	4VF4	1/2" - 14 NPTF	Acero	2.13	54.1	1.36	34.5	1-3/16"
	4VF4-B	1/2" - 14 NPTF	Latón	2.13	54.1	1.36	34.5	1-3/16"
3/4"	4VF4-SS	1/2" - 14 NPTF	A.I. 316	2.13	54.1	1.36	34.5	1-3/16"
	4VBF4	1/2" - 14 BSPP	Acero	2.13	54.1	1.36	34.5	1-3/16"
	4VBF4-B	1/2" - 14 BSPP	Latón	2.13	54.1	1.36	34.5	1-3/16"
	4VBF4-SS	1/2" - 14 BSPP	A.I. 316	2.13	54.1	1.36	34.5	1-3/16"
	4VOF4	3/4" - 16 ORB	Acero	2.13	54.1	1.36	34.5	1-3/16"
	4VF6	3/4" - 14 NPTF	Acero	2.13	54.1	1.36	34.5	1-3/16"
1"	6VF6	3/4" - 14 NPTF	Acero	2.47	62.7	1.67	42.4	1-1/2"
	6VF6-B	3/4" - 14 NPTF	Latón	2.47	62.7	1.67	42.4	1-1/2"
	6VF6-SS	3/4" - 14 NPTF	A.I. 316	2.47	62.7	1.67	42.4	1-1/2"
	6VBF6	3/4" - 14 BSPP	Acero	2.96	75.2	1.67	42.4	1-1/2"
	6VBF6-B	3/4" - 14 BSPP	Latón	2.96	75.2	1.67	42.4	1-1/2"
	6VBF6-SS	3/4" - 14 BSPP	A.I. 316	2.96	75.2	1.67	42.4	1-1/2"
1"	6VOF6	1-1/16" - 12 ORB	Acero	2.96	75.2	1.67	42.4	1-1/2"
	8VF8	1" - 11-1/2 NPTF	Acero	2.70	68.6	2.06	52.3	1-7/8"
	8VF8-B	1" - 11-1/2 NPTF	Latón	2.70	68.6	2.06	52.3	1-7/8"
	8VF8-SS	1" - 11-1/2 NPTF	A.I. 316	2.70	68.6	2.06	52.3	1-7/8"
	8VBF8	1" - 11 BSPP	Acero	2.97	75.4	2.06	52.3	1-7/8"
	8VBF8-B	1" - 11 BSPP	Latón	2.97	75.4	2.06	52.3	1-7/8"
1"	8VBF8-SS	1" - 11 BSPP	A.I. 316	2.97	75.4	2.06	52.3	1-7/8"
	8VOF8	1-5/16" - 12 ORB	Acero	2.97	75.4	2.06	52.3	1-7/8"

K



Serie-V Coples Hidráulicos

Serie-V Niple Con Válvula Intercambio Snap-Tite H/IH (Rosca Hembra)

Medida	Detalle			Medida		D.E. Máximo		Hex pulg.
	# Parte	Roscas	Material	pulg.	mm.	pulg.	mm.	
1/4"	V2F1	1/8" - 27 NPTF	Acero	1.62	41.1	0.97	24.6	7/8"
	V2F2	1/4" - 18 NPTF	Acero	1.62	41.1	0.97	24.6	7/8"
	V2F2-B	1/4" - 18 NPTF	Latón	1.62	41.1	0.97	24.6	7/8"
	V2F2-SS	1/4" - 18 NPTF	A.I. 316	1.62	41.1	0.97	24.6	7/8"
	V2BF2	1/4" - 19 BSPP	Acero	1.75	44.5	0.97	24.6	7/8"
	V2BF2-B	1/4" - 19 BSPP	Latón	1.75	44.5	0.97	24.6	7/8"
	V2BF2-SS	1/4" - 19 BSPP	A.I. 316	1.75	44.5	0.97	24.6	7/8"
	V2OF2	7/16" - 20 ORB	Acero	1.75	44.5	0.97	24.6	7/8"
3/8"	V3F3	3/8" - 18 NPTF	Acero	1.87	47.5	1.10	27.9	1"
	V3F3-B	3/8" - 18 NPTF	Latón	1.87	47.5	1.10	27.9	1"
	V3F3-SS	3/8" - 18 NPTF	A.I. 316	1.87	47.5	1.10	27.9	1"
	V3BF3	3/8" - 19 BSPP	Acero	1.94	49.3	1.10	27.9	1"
	V3BF3-B	3/8" - 19 BSPP	Latón	1.94	49.3	1.10	27.9	1"
	V3BF3-SS	3/8" - 19 BSPP	A.I. 316	1.94	49.3	1.10	27.9	1"
	V3OF3	9/16" - 18 ORB	Acero	1.94	49.3	1.10	27.9	1"
	V3F4	1/2" - 14 NPTF	Acero	1.94	49.3	1.10	27.9	1"
1/2"	V4F4	1/2" - 14 NPTF	Acero	1.99	50.5	1.31	33.3	1-3/16"
	V4F4-B	1/2" - 14 NPTF	Latón	1.99	50.5	1.31	33.3	1-3/16"
	V4F4-SS	1/2" - 14 NPTF	A.I. 316	1.99	50.5	1.31	33.3	1-3/16"
	V4BF4	1/2" - 14 BSPP	Acero	1.99	50.5	1.31	33.3	1-3/16"
	V4BF4-B	1/2" - 14 BSPP	Latón	1.99	50.5	1.31	33.3	1-3/16"
	V4BF4-SS	1/2" - 14 BSPP	A.I. 316	1.99	50.5	1.31	33.3	1-3/16"
	V4OF4	3/4" - 16 ORB	Acero	1.99	50.5	1.31	33.3	1-3/16"
	V4F6	3/4" - 14 NPTF	Acero	1.99	50.5	1.31	33.3	1-3/16"
3/4"	V6F6	3/4" - 14 NPTF	Acero	2.31	58.7	1.65	41.9	1-1/2"
	V6F6-B	3/4" - 14 NPTF	Latón	2.31	58.7	1.65	41.9	1-1/2"
	V6F6-SS	3/4" - 14 NPTF	A.I. 316	2.31	58.7	1.65	41.9	1-1/2"
	V6BF6	3/4" - 14 BSPP	Acero	2.80	71.1	1.65	41.9	1-1/2"
	V6BF6-B	3/4" - 14 BSPP	Latón	2.80	71.1	1.65	41.9	1-1/2"
	V6BF6-SS	3/4" - 14 BSPP	A.I. 316	2.80	71.1	1.65	41.9	1-1/2"
	V6OF6	1-1/16" - 12 ORB	Acero	2.80	71.1	1.65	41.9	1-1/2"
1"	V8F8	1" - 11-1/2 NPTF	Acero	2.60	66.0	2.06	52.3	1-7/8"
	V8F8-B	1" - 11-1/2 NPTF	Latón	2.60	66.0	2.06	52.3	1-7/8"
	V8F8-SS	1" - 11-1/2 NPTF	A.I. 316	2.60	66.0	2.06	52.3	1-7/8"
	V8BF8	1" - 11 BSPP	Acero	2.87	72.9	2.06	52.3	1-7/8"
	V8BF8-B	1" - 11 BSPP	Latón	2.87	72.9	2.06	52.3	1-7/8"
	V8BF8-SS	1" - 11 BSPP	A.I. 316	2.87	72.9	2.06	52.3	1-7/8"
	V8OF8	1-5/16" - 12 ORB	Acero	2.85	72.6	2.06	52.3	1-7/8"



Acero



Latón



Acero inoxidable 316

K



Serie-V Coples Hidráulicos

Serie-V Cople Con Válvula Intercambio Snap-Tite H/IH (Rosca Hembra)



Acero



Latón



Acero inoxidable 316

Medida	Detalle			Medida		D.E. Máximo		Hex pulg.
	# Parte	Roscas	Material	pulg.	mm.	pulg.	mm.	
1-1/4"	10VF10	1-1/4" - 11-1/2 NPTF	Acero	3.54	89.9	2.19	55.6	2"
	10VF10-B	1-1/4" - 11-1/2 NPTF	Latón	3.54	89.9	2.19	55.6	2"
	10VF10-SS	1-1/4" - 11-1/2 NPTF	A.I. 316	3.54	89.9	2.19	55.6	2"
	10VBF10	1-1/4" - 11 BSPP	Acero	3.54	89.9	2.19	55.6	2"
	10VBF10-B	1-1/4" - 11 BSPP	Latón	3.54	89.9	2.19	55.6	2"
	10VBF10-SS	1-1/4" - 11 BSPP	A.I. 316	3.54	89.9	2.19	55.6	2"
1-1/2"	10VOF10	1-5/8" - 12 ORB	Acero	3.54	89.9	2.19	55.6	2"
	12VF12	1-1/2" - 11-1/2 NPTF	Acero	3.27	83.1	2.74	69.6	2-1/2"
	12VF12-B	1-1/2" - 11-1/2 NPTF	Latón	3.27	83.1	2.74	69.6	2-1/2"
	12VF12-SS	1-1/2" - 11-1/2 NPTF	A.I. 316	3.27	83.1	2.74	69.6	2-1/2"
	12VBF12	1-1/2" - 11 BSPP	Acero	3.27	83.1	2.74	69.6	2-1/2"
	12VBF12-B	1-1/2" - 11 BSPP	Latón	3.27	83.1	2.74	69.6	2-1/2"
2"	12VBF12-SS	1-1/2" - 11 BSPP	A.I. 316	3.27	83.1	2.74	69.6	2-1/2"
	12VOF12	1-7/8" - 12 ORB	Acero	3.27	83.1	2.74	69.6	2-1/2"
	16VF16	2" - 11-1/2 NPTF	Acero	3.92	99.6	3.83	97.3	3-1/2"
	16VF16-B	2" - 11-1/2 NPTF	Latón	3.92	99.6	3.83	97.3	3-1/2"
	16VF16-SS	2" - 11-1/2 NPTF	A.I. 316	3.92	99.6	3.83	97.3	3-1/2"
	16VBF16	2" - 11 BSPP	Acero	3.92	99.6	3.83	97.3	3-1/2"
2"	16VBF16-B	2" - 11 BSPP	Latón	3.92	99.6	3.83	97.3	3-1/2"
	16VBF16-SS	2" - 11 BSPP	A.I. 316	3.92	99.6	3.83	97.3	3-1/2"

Serie-V Niple Con Válvula Intercambio Snap-Tite H/IH (Rosca Hembra)



Acero



Latón



Acero inoxidable 316

Medida	Detalle			Medida		D.E. Máximo		Hex pulg.
	# Parte	Roscas	Material	pulg.	mm.	pulg.	mm.	
1-1/4"	V10F10	1-1/4" - 11-1/2 NPTF	Acero	3.41	86.6	2.19	55.6	2"
	V10F10-B	1-1/4" - 11-1/2 NPTF	Latón	3.41	86.6	2.19	55.6	2"
	V10F10-SS	1-1/4" - 11-1/2 NPTF	A.I. 316	3.41	86.6	2.19	55.6	2"
	V10BF10	1-1/4" - 11 BSPP	Acero	3.41	86.6	2.19	55.6	2"
	V10BF10-B	1-1/4" - 11 BSPP	Latón	3.41	86.6	2.19	55.6	2"
	V10BF10-SS	1-1/4" - 11 BSPP	A.I. 316	3.41	86.6	2.19	55.6	2"
1-1/2"	V10OF10	1-5/8" - 12 ORB	Acero	3.41	86.6	2.19	55.6	2"
	V12F12	1-1/2" - 11-1/2 NPTF	Acero	3.35	79.0	2.74	69.6	2-1/2"
	V12F12-B	1-1/2" - 11-1/2 NPTF	Latón	3.35	79.0	2.74	69.6	2-1/2"
	V12F12-SS	1-1/2" - 11-1/2 NPTF	A.I. 316	3.35	79.0	2.74	69.6	2-1/2"
	V12BF12	1-1/2" - 11 BSPP	Acero	3.35	79.0	2.74	69.6	2-1/2"
	V12BF12-B	1-1/2" - 11 BSPP	Latón	3.35	79.0	2.74	69.6	2-1/2"
2"	V12BF12-SS	1-1/2" - 11 BSPP	A.I. 316	3.35	79.0	2.74	69.6	2-1/2"
	V12OF12	1-7/8" - 12 ORB	Acero	3.35	79.0	2.74	69.6	2-1/2"
	V16F16	2" - 11-1/2 NPTF	Acero	3.72	94.5	3.83	97.3	3-1/2"
	V16F16-B	2" - 11-1/2 NPTF	Latón	3.72	94.5	3.83	97.3	3-1/2"
	V16F16-SS	2" - 11-1/2 NPTF	A.I. 316	3.72	94.5	3.83	97.3	3-1/2"
	V16BF16	2" - 11 BSPP	Acero	3.72	94.5	3.83	97.3	3-1/2"
2"	V16BF16-B	2" - 11 BSPP	Latón	3.72	94.5	3.83	97.3	3-1/2"
	V16BF16-SS	2" - 11 BSPP	A.I. 316	3.72	94.5	3.83	97.3	3-1/2"

K



Serie-V Coples Hidráulicos

Serie-V Cople Con Válvula Intercambio Snap-Tite H/IH (Rosca Macho)

Medida	Detalle			Medida		D.E. Máximo		Hex pulg.
	# Parte	Roscas	Material	pulg.	mm.	pulg.	mm.	
1/4"	2VM1	1/8" - 27 NPTF	Acero	2.12	53.8	0.99	25.1	7/8"
	2VM2	1/4" - 18 NPTF	Acero	2.12	53.8	0.99	25.1	7/8"
	2VM2-B	1/4" - 18 NPTF	Latón	2.12	53.8	0.99	25.1	7/8"
	2VM2-SS	1/4" - 18 NPTF	A.I. 316	2.12	53.8	0.99	25.1	7/8"
3/8"	3VM3	3/8" - 18 NPTF	Acero	2.32	58.9	1.18	30.0	1"
	3VM3-B	3/8" - 18 NPTF	Latón	2.32	58.9	1.18	30.0	1"
	3VM3-SS	3/8" - 18 NPTF	A.I. 316	2.32	58.9	1.18	30.0	1"
1/2"	4VM4	1/2" - 14 NPTF	Acero	2.54	64.5	1.36	34.5	1-3/16"
	4VM4-B	1/2" - 14 NPTF	Latón	2.54	64.5	1.36	34.5	1-3/16"
	4VM4-SS	1/2" - 14 NPTF	A.I. 316	2.54	64.5	1.36	34.5	1-3/16"
3/4"	6VM6	3/4" - 14 NPTF	Acero	3.07	78.0	1.67	42.4	1-1/2"
	6VM6-B	3/4" - 14 NPTF	Latón	3.07	78.0	1.67	42.4	1-1/2"
	6VM6-SS	3/4" - 14 NPTF	A.I. 316	3.07	78.0	1.67	42.4	1-1/2"
1"	8VM8	1" - 11-1/2 NPTF	Acero	3.32	84.3	2.06	52.3	1-7/8"
	8VM8-B	1" - 11-1/2 NPTF	Latón	3.32	84.3	2.06	52.3	1-7/8"
	8VM8-SS	1" - 11-1/2 NPTF	A.I. 316	3.32	84.3	2.06	52.3	1-7/8"
1-1/4"	10VM10	1-1/4" - 11-1/2 NPTF	Acero	3.59	91.2	2.19	55.6	2"
	10VM10-B	1-1/4" - 11-1/2 NPTF	Latón	3.59	91.2	2.19	55.6	2"
	10VM10-SS	1-1/4" - 11-1/2 NPTF	A.I. 316	3.59	91.2	2.19	55.6	2"
1-1/2"	12VM12	1-1/2" - 11-1/2 NPTF	Acero	4.01	101.9	2.74	69.6	2-1/2"
	12VM12-B	1-1/2" - 11-1/2 NPTF	Latón	4.01	101.9	2.74	69.6	2-1/2"
	12VM12-SS	1-1/2" - 11-1/2 NPTF	A.I. 316	4.01	101.9	2.74	69.6	2-1/2"
2"	16VM16	2" - 11-1/2 NPTF	Acero	4.54	115.3	3.83	97.3	3-1/2"
	16VM16-B	2" - 11-1/2 NPTF	Latón	4.54	115.3	3.83	97.3	3-1/2"
	16VM16-SS	2" - 11-1/2 NPTF	A.I. 316	4.54	115.3	3.83	97.3	3-1/2"



Acero



Latón



Acero inoxidable 316



K

Serie-V Coples Hidráulicos

Serie-V Niple Con Válvula Intercambio Snap-Tite H/IH (Rosca Macho)



Acero



Latón



Acero inoxidable 316

Medida	Detalle			Medida		D.E. Máximo		Hex pulg.
	# Parte	Roscas	Material	pulg.	mm.	pulg.	mm.	
1/4"	V2M1	1/8" - 27 NPTF	Acero	2.06	52.3	0.97	24.6	7/8"
	V2M2	1/4" - 18 NPTF	Acero	2.06	52.3	0.97	24.6	7/8"
	V2M2-B	1/4" - 18 NPTF	Latón	2.06	52.3	0.97	24.6	7/8"
	V2M2-SS	1/4" - 18 NPTF	A.I. 316	2.06	52.3	0.97	24.6	7/8"
3/8"	V3M3	3/8" - 18 NPTF	Acero	2.25	57.2	1.10	27.9	1"
	V3M3-B	3/8" - 18 NPTF	Latón	2.25	57.2	1.10	27.9	1"
	V3M3-SS	3/8" - 18 NPTF	A.I. 316	2.25	57.2	1.10	27.9	1"
1/2"	V4M4	1/2" - 14 NPTF	Acero	2.40	61.0	1.31	33.3	1-3/16"
	V4M4-B	1/2" - 14 NPTF	Latón	2.40	61.0	1.31	33.3	1-3/16"
	V4M4-SS	1/2" - 14 NPTF	A.I. 316	2.40	61.0	1.31	33.3	1-3/16"
3/4"	V6M6	3/4" - 14 NPTF	Acero	2.91	73.9	1.65	41.9	1-1/2"
	V6M6-B	3/4" - 14 NPTF	Latón	2.91	73.9	1.65	41.9	1-1/2"
	V6M6-SS	3/4" - 14 NPTF	A.I. 316	2.91	73.9	1.65	41.9	1-1/2"
1"	V8M8	1" - 11-1/2 NPTF	Acero	3.22	81.8	2.06	52.3	1-7/8"
	V8M8-B	1" - 11-1/2 NPTF	Latón	3.22	81.8	2.06	52.3	1-7/8"
	V8M8-SS	1" - 11-1/2 NPTF	A.I. 316	3.22	81.8	2.06	52.3	1-7/8"
1-1/4"	V10M10	1-1/4" - 11-1/2 NPTF	Acero	3.46	87.9	2.19	55.6	2"
	V10M10-B	1-1/4" - 11-1/2 NPTF	Latón	3.46	87.9	2.19	55.6	2"
	V10M10-SS	1-1/4" - 11-1/2 NPTF	A.I. 316	3.46	87.9	2.19	55.6	2"
1-1/2"	V12M12	1-1/2" - 11-1/2 NPTF	Acero	3.85	97.8	2.74	69.6	2-1/2"
	V12M12-B	1-1/2" - 11-1/2 NPTF	Latón	3.85	97.8	2.74	69.6	2-1/2"
	V12M12-SS	1-1/2" - 11-1/2 NPTF	A.I. 316	3.85	97.8	2.74	69.6	2-1/2"
2"	V16M16	2" - 11-1/2 NPTF	Acero	4.34	110.2	3.83	97.3	3-1/2"
	V16M16-B	2" - 11-1/2 NPTF	Latón	4.34	110.2	3.83	97.3	3-1/2"
	V16M16-SS	2" - 11-1/2 NPTF	A.I. 316	4.34	110.2	3.83	97.3	3-1/2"

K



Serie-V Coples Hidráulicos

Serie-V Cople Con Válvula Intercambio Snap-Tite H/IH (Rosca Macho JIC)

Medida	Detalle			Medida		D.E. Máximo		Hex pulg.
	# Parte	Roscas	Material	pulg.	mm.	pulg.	mm.	
1/4"	2VJM2	7/16" - 20 JIC	Acero	2.12	53.8	0.99	25.1	7/8"
3/8"	3VJM3	9/16" - 18 JIC	Acero	2.32	58.9	1.18	30.0	1"
1/2"	4VJM4	3/4" - 16 JIC	Acero	2.54	64.5	1.36	34.5	1-3/16"
3/4"	6VJM6	1-1/16" - 12 JIC	Acero	3.07	78.0	1.67	42.4	1-1/2"
1"	8VJM8	1-5/16" - 12 JIC	Acero	3.32	84.3	2.06	52.3	1-7/8"
1-1/4"	10VJM10	1-5/8" - 12 JIC	Acero	3.59	91.2	2.19	55.6	2"



Acero rosca JIC

Serie-V Niple Con Válvula Intercambio Snap-Tite H/IH (Rosca Macho JIC)

Medida	Detalle			Medida		D.E. Máximo		Hex pulg.
	# Parte	Roscas	Material	pulg.	mm.	pulg.	mm.	
1/4"	V2JM2	7/16" - 20 JIC	Acero	2.06	52.3	0.97	24.6	7/8"
3/8"	V3JM3	9/16" - 18 JIC	Acero	2.25	57.2	1.1	27.9	1"
1/2"	V4JM4	3/4" - 16 JIC	Acero	2.40	61.0	1.31	33.3	1-3/16"
3/4"	V6JM6	1-1/16" - 12 JIC	Acero	2.91	73.9	1.65	41.9	1-1/2"
1"	V8JM8	1-5/16" - 12 JIC	Acero	3.22	81.8	2.06	52.3	1-7/8"
1-1/4"	V10JM10	1-5/8" - 12 JIC	Acero	3.46	87.9	2.19	55.6	2"



K



Serie-V Copes Hidráulicos

Serie-V Cople Sin Válvula Intercambio Snap-Tite H/IH (Rosca Hembra)

Medida	Detalle			Medida		D.E. Máximo		Hex pulg.
	# Parte	Roscas	Material	pulg.	mm.	pulg.	mm.	
1/4"	2VF2-E	1/4" - 18 NPTF	Acero	1.36	34.5	0.99	25.1	7/8"
	2VF2-B-E	1/4" - 18 NPTF	Latón	1.36	34.5	0.99	25.1	7/8"
	2VF2-SS-E	1/4" - 18 NPTF	A.I. 316	1.36	34.5	0.99	25.1	7/8"
	2VBF2-E	1/4" - 19 BSPP	Acero	1.36	34.5	0.99	25.1	7/8"
	2VBF2-B-E	1/4" - 19 BSPP	Latón	1.36	34.5	0.99	25.1	7/8"
	2VBF2-SS-E	1/4" - 19 BSPP	A.I. 316	1.36	34.5	0.99	25.1	7/8"
3/8"	3VF3-E	3/8" - 18 NPTF	Acero	1.50	38.1	1.18	30.0	7/8"
	3VF3-B-E	3/8" - 18 NPTF	Latón	1.50	38.1	1.18	30.0	7/8"
	3VF3-SS-E	3/8" - 18 NPTF	A.I. 316	1.50	38.1	1.18	30.0	7/8"
	3VBF3-E	3/8" - 19 BSPP	Acero	1.50	38.1	1.18	30.0	7/8"
	3VBF3-B-E	3/8" - 19 BSPP	Latón	1.50	38.1	1.18	30.0	7/8"
	3VBF3-SS-E	3/8" - 19 BSPP	A.I. 316	1.50	38.1	1.18	30.0	7/8"
1/2"	4VF4-E	1/2" - 14 NPTF	Acero	1.64	41.7	1.37	34.8	1-3/16"
	4VF4-B-E	1/2" - 14 NPTF	Latón	1.64	41.7	1.37	34.8	1-3/16"
	4VF4-SS-E	1/2" - 14 NPTF	A.I. 316	1.64	41.7	1.37	34.8	1-3/16"
	4VBF4-E	1/2" - 14 BSPP	Acero	1.64	41.7	1.37	34.8	1-3/16"
	4VBF4-B-E	1/2" - 14 BSPP	Latón	1.64	41.7	1.37	34.8	1-3/16"
	4VBF4-SS-E	1/2" - 14 BSPP	A.I. 316	1.64	41.7	1.37	34.8	1-3/16"
3/4"	6VF6-E	3/4" - 14 NPTF	Acero	1.96	49.8	1.67	42.4	1-1/2"
	6VF6-B-E	3/4" - 14 NPTF	Latón	1.96	49.8	1.67	42.4	1-1/2"
	6VF6-SS-E	3/4" - 14 NPTF	A.I. 316	1.96	49.8	1.67	42.4	1-1/2"
	6VBF6-E	3/4" - 14 BSPP	Acero	1.96	49.8	1.67	42.4	1-1/2"
	6VBF6-B-E	3/4" - 14 BSPP	Latón	1.96	49.8	1.67	42.4	1-1/2"
	6VBF6-SS-E	3/4" - 14 BSPP	A.I. 316	1.96	49.8	1.67	42.4	1-1/2"
1"	8VF8-E	1" - 11-1/2 NPTF	Acero	2.10	53.3	1.99	50.5	1-13/16"
	8VF8-B-E	1" - 11-1/2 NPTF	Latón	2.10	53.3	1.99	50.5	1-13/16"
	8VF8-SS-E	1" - 11-1/2 NPTF	A.I. 316	2.10	53.3	1.99	50.5	1-13/16"
	8VBF8-E	1" - 11 BSPP	Acero	2.10	53.3	1.99	50.5	1-13/16"
	8VBF8-B-E	1" - 11 BSPP	Latón	2.10	53.3	1.99	50.5	1-13/16"
	8VBF8-SS-E	1" - 11 BSPP	A.I. 316	2.10	53.3	1.99	50.5	1-13/16"
1-1/4"	10VF10-E	1-1/4" - 11-1/2 NPTF	Acero	2.28	57.9	2.19	55.6	2"
	10VF10-B-E	1-1/4" - 11-1/2 NPTF	Latón	2.28	57.9	2.19	55.6	2"
	10VF10-SS-E	1-1/4" - 11-1/2 NPTF	A.I. 316	2.28	57.9	2.19	55.6	2"
	10VBF10-E	1-1/4" - 11 BSPP	Acero	2.28	57.9	2.19	55.6	2"
	10VBF10-B-E	1-1/4" - 11 BSPP	Latón	2.28	57.9	2.19	55.6	2"
	10VBF10-SS-E	1-1/4" - 11 BSPP	A.I. 316	2.28	57.9	2.19	55.6	2"
1-1/2"	12VF12-E	1-1/2" - 11-1/2 NPTF	Acero	2.57	65.3	2.74	69.6	2-1/2"
	12VF12-B-E	1-1/2" - 11-1/2 NPTF	Latón	2.57	65.3	2.74	69.6	2-1/2"
	12VF12-SS-E	1-1/2" - 11-1/2 NPTF	A.I. 316	2.57	65.3	2.74	69.6	2-1/2"
2"	16VF16-E	2" - 11-1/2 NPTF	Acero	2.48	63.0	3.56	90.4	3-1/4"
	16VF16-B-E	2" - 11-1/2 NPTF	Latón	2.48	63.0	3.56	90.4	3-1/4"
	16VF16-SS-E	2" - 11-1/2 NPTF	A.I. 316	2.48	63.0	3.56	90.4	3-1/4"



Acero



Latón



Acero inoxidable 316

K



Serie-V Coples Hidráulicos

Serie-V Niple Sin Válvula Intercambio Snap-Tite H/IH (Rosca Hembra)

Medida	Detalle			Medida		D.E. Máximo		Hex pulg.
	# Parte	Roscas	Material	pulg.	mm.	pulg.	mm.	
1/4"	V2F2-E	1/4" - 18 NPTF	Acero	1.27	32.3	0.69	17.5	5/8"
	V2F2-B-E	1/4" - 18 NPTF	Latón	1.27	32.3	0.69	17.5	5/8"
	V2F2-SS-E	1/4" - 18 NPTF	A.I. 316	1.27	32.3	0.69	17.5	5/8"
	V2BF2-E	1/4" - 19 BSPP	Acero	1.27	32.3	0.69	17.5	5/8"
	V2BF2-B-E	1/4" - 19 BSPP	Latón	1.27	32.3	0.69	17.5	5/8"
	V2BF2-SS-E	1/4" - 19 BSPP	A.I. 316	1.27	32.3	0.69	17.5	5/8"
3/8"	V3F3-E	3/8" - 18 NPTF	Acero	1.41	35.8	0.90	22.9	13/16"
	V3F3-B-E	3/8" - 18 NPTF	Latón	1.41	35.8	0.90	22.9	13/16"
	V3F3-SS-E	3/8" - 18 NPTF	A.I. 316	1.41	35.8	0.90	22.9	13/16"
	V3BF3-E	3/8" - 19 BSPP	Acero	1.41	35.8	0.90	22.9	13/16"
	V3BF3-B-E	3/8" - 19 BSPP	Latón	1.41	35.8	0.90	22.9	13/16"
	V3BF3-SS-E	3/8" - 19 BSPP	A.I. 316	1.41	35.8	0.90	22.9	13/16"
1/2"	V4F4-E	1/2" - 14 NPTF	Acero	1.72	43.7	1.10	27.9	1"
	V4F4-B-E	1/2" - 14 NPTF	Latón	1.72	43.7	1.10	27.9	1"
	V4F4-SS-E	1/2" - 14 NPTF	A.I. 316	1.72	43.7	1.10	27.9	1"
	V4BF4-E	1/2" - 14 BSPP	Acero	1.72	43.7	1.10	27.9	1"
	V4BF4-B-E	1/2" - 14 BSPP	Latón	1.72	43.7	1.10	27.9	1"
	V4BF4-SS-E	1/2" - 14 BSPP	A.I. 316	1.72	43.7	1.10	27.9	1"
3/4"	V6F6-E	3/4" - 14 NPTF	Acero	1.86	47.2	1.31	33.3	1-3/16"
	V6F6-B-E	3/4" - 14 NPTF	Latón	1.86	47.2	1.31	33.3	1-3/16"
	V6F6-SS-E	3/4" - 14 NPTF	A.I. 316	1.86	47.2	1.31	33.3	1-3/16"
	V6BF6-E	3/4" - 14 BSPP	Acero	1.86	47.2	1.31	33.3	1-3/16"
	V6BF6-B-E	3/4" - 14 BSPP	Latón	1.86	47.2	1.31	33.3	1-3/16"
	V6BF6-SS-E	3/4" - 14 BSPP	A.I. 316	1.86	47.2	1.31	33.3	1-3/16"
1"	V8F8-E	1" - 11-1/2 NPTF	Acero	2.08	52.8	1.65	41.9	1-1/2"
	V8F8-B-E	1" - 11-1/2 NPTF	Latón	2.08	52.8	1.65	41.9	1-1/2"
	V8F8-SS-E	1" - 11-1/2 NPTF	A.I. 316	2.08	52.8	1.65	41.9	1-1/2"
	V8BF8-E	1" - 11 BSPP	Acero	2.08	52.8	1.65	41.9	1-1/2"
	V8BF8-B-E	1" - 11 BSPP	Latón	2.08	52.8	1.65	41.9	1-1/2"
	V8BF8-SS-E	1" - 11 BSPP	A.I. 316	2.08	52.8	1.65	41.9	1-1/2"
1-1/4"	V10F10-E	1-1/4" - 11-1/2 NPTF	Acero	2.22	56.4	2.06	52.3	1-7/8"
	V10F10-B-E	1-1/4" - 11-1/2 NPTF	Latón	2.22	56.4	2.06	52.3	1-7/8"
	V10F10-SS-E	1-1/4" - 11-1/2 NPTF	A.I. 316	2.22	56.4	2.06	52.3	1-7/8"
	V10BF10-E	1-1/4" - 11 BSPP	Acero	2.22	56.4	2.06	52.3	1-7/8"
	V10BF10-B-E	1-1/4" - 11 BSPP	Latón	2.22	56.4	2.06	52.3	1-7/8"
	V10BF10-SS-E	1-1/4" - 11 BSPP	A.I. 316	2.22	56.4	2.06	52.3	1-7/8"
1-1/2"	V12F12-E	1-1/2" - 11-1/2 NPTF	Acero	2.44	62.0	2.33	59.2	2-1/8"
	V12F12-B-E	1-1/2" - 11-1/2 NPTF	Latón	2.44	62.0	2.33	59.2	2-1/8"
	V12F12-SS-E	1-1/2" - 11-1/2 NPTF	A.I. 316	2.44	62.0	2.33	59.2	2-1/8"
2"	V16F16-E	2" - 11-1/2 NPTF	Acero	2.60	66.0	3.01	76.5	2-3/4"
	V16F16-B-E	2" - 11-1/2 NPTF	Latón	2.60	66.0	3.01	76.5	2-3/4"
	V16F16-SS-E	2" - 11-1/2 NPTF	A.I. 316	2.60	66.0	3.01	76.5	2-3/4"



Acero



Latón



Acero inoxidable 316

K



Serie-V Coples Hidráulicos

Serie-V Cople Sin Válvula Intercambio Snap-Tite H/IH (Rosca Macho)



Acero



Latón



Acero inoxidable 316

Medida	Detalle			Medida		D.E. Máximo		Hex pulg.
	# Parte	Roscas	Material	pulg.	mm.	pulg.	mm.	
1/4"	2VM2-E	1/4" - 18 NPTF	Acero	1.82	46.2	0.99	25.1	5/8"
	2VM2-B-E	1/4" - 18 NPTF	Latón	1.82	46.2	0.99	25.1	5/8"
	2VM2-SS-E	1/4" - 18 NPTF	A.I. 316	1.82	46.2	0.99	25.1	5/8"
3/8"	3VM3-E	3/8" - 18 NPTF	Aacero	1.76	44.7	1.18	30.0	13/16"
	3VM3-B-E	3/8" - 18 NPTF	Latón	1.76	44.7	1.18	30.0	13/16"
	3VM3-SS-E	3/8" - 18 NPTF	A.I. 316	1.76	44.7	1.18	30.0	13/16"
1/2"	4VM4-E	1/2" - 14 NPTF	Aacero	2.03	51.6	1.37	34.8	1"
	4VM4-B-E	1/2" - 14 NPTF	Latón	2.03	51.6	1.37	34.8	1"
	4VM4-SS-E	1/2" - 14 NPTF	A.I. 316	2.03	51.6	1.37	34.8	1"
3/4"	6VM6-E	3/4" - 14 NPTF	Acero	2.29	58.2	1.67	42.4	1-3/16"
	6VM6-B-E	3/4" - 14 NPTF	Latón	2.29	58.2	1.67	42.4	1-3/16"
	6VM6-SS-E	3/4" - 14 NPTF	A.I. 316	2.29	58.2	1.67	42.4	1-3/16"
1"	8VM8-E	1" - 11-1/2 NPTF	Acero	2.39	60.7	1.99	50.5	1-1/2"
	8VM8-B-E	1" - 11-1/2 NPTF	Latón	2.39	60.7	1.99	50.5	1-1/2"
	8VM8-SS-E	1" - 11-1/2 NPTF	A.I. 316	2.39	60.7	1.99	50.5	1-1/2"
1-1/4"	10VM10-E	1-1/4" - 11-1/2 NPTF	Acero	2.78	70.6	2.19	55.6	1-7/8"
	10VM10-SS-E	1-1/4" - 11-1/2 NPTF	A.I. 316	2.78	70.6	2.19	55.6	1-7/8"
1-1/2"	12VM12-E	1-1/2" - 11-1/2 NPTF	Acero	3.08	78.2	2.74	69.6	2-1/8"
	12VM12-SS-E	1-1/2" - 11-1/2 NPTF	A.I. 316	3.08	78.2	2.74	69.6	2-1/8"
2"	16VM16-E	2" - 11-1/2 NPTF	Acero	3.10	78.7	3.56	90.4	2-1/2"
	16VM16-SS-E	2" - 11-1/2 NPTF	A.I. 316	3.10	78.7	3.56	90.4	2-1/2"

K



Serie-V Coples Hidráulicos

Serie-V Niple Sin Válvula Intercambio Snap-Tite H/IH (Rosca Macho)

Medida	Detalle			Medida		D.E. Máximo		Hex pulg.
	# Parte	Roscas	Material	pulg.	mm.	pulg.	mm.	
1/4"	V2M2-E	1/4" - 18 NPTF	Acero	1.52	38.6	0.69	17.5	5/8"
	V2M2-B-E	1/4" - 18 NPTF	Latón	1.52	38.6	0.69	17.5	5/8"
	V2M2-SS-E	1/4" - 18 NPTF	A.I. 316	1.52	38.6	0.69	17.5	5/8"
3/8"	V3M3-E	3/8" - 18 NPTF	Acero	1.72	43.7	0.90	22.9	13-16"
	V3M3-B-E	3/8" - 18 NPTF	Latón	1.72	43.7	0.90	22.9	13/16"
	V3M3-SS-E	3/8" - 18 NPTF	A.I. 316	1.72	43.7	0.90	22.9	13/16"
1/2"	V4M4-E	1/2" - 14 NPTF	Acero	1.80	45.7	1.10	27.9	1"
	V4M4-B-E	1/2" - 14 NPTF	Latón	1.80	45.7	1.10	27.9	1"
	V4M4-SS-E	1/2" - 14 NPTF	A.I. 316	1.80	45.7	1.10	27.9	1"
3/4"	V6M6-E	3/4" - 14 NPTF	Acero	2.19	55.6	1.31	33.3	1-3/16"
	V6M6-B-E	3/4" - 14 NPTF	Latón	2.19	55.6	1.31	33.3	1-3/16"
	V6M6-SS-E	3/4" - 14 NPTF	A.I. 316	2.19	55.6	1.31	33.3	1-3/16"
1"	V8M8-E	1" - 11-1/2 NPTF	Acero	2.31	58.7	1.65	41.9	1-1/2"
	V8M8-B-E	1" - 11-1/2 NPTF	Latón	2.31	58.7	1.65	41.9	1-1/2"
	V8M8-SS-E	1" - 11-1/2 NPTF	A.I. 316	2.31	58.7	1.65	41.9	1-1/2"
1-1/4"	V10M10-E	1-1/4" - 11-1/2 NPTF	Acero	2.14	54.4	2.06	52.3	1-7/8"
	V10M10-SS-E	1-1/4" - 11-1/2 NPTF	A.I. 316	2.14	54.4	2.06	52.3	1-7/8"
1-1/2"	V12M12-E	1-1/2" - 11-1/2 NPTF	Acero	2.34	59.4	2.33	59.2	2-1/8"
	V12M12-SS-E	1-1/2" - 11-1/2 NPTF	A.I. 316	2.34	59.4	2.33	59.2	2-1/8"
2"	V16M16-E	2" - 11-1/2 NPTF	Acero	3.06	77.7	2.74	69.6	2-1/2"
	V16M16-SS-E	2" - 11-1/2 NPTF	A.I. 316	3.06	77.7	2.74	69.6	2-1/2"



Acero



Latón



Acero inoxidable 316



Serie-V Tapón y Tapa Protectora

Medida	Detalle		Material
	Tapón Guarda Polvo	Tapa Guarda Polvo	
1/4"	1HDP	V2DC	Nitrilo
3/8"	3VDP-V3DC combinación tapa/tapón		Nitrilo
1/2"	3KDP-K3DC combinación tapa/tapón		Nitrilo
3/4"	6VDP-V6DC combinación tapa/tapón		Nitrilo
1"	8VDP-V8DC combinación tapa/tapón		Nitrilo



Serie-V Coples Hidráulicos

Serie-V Tapón Rigido Protector para Cople Intercambio Snap-Tite H/IH



Medida	Detalle		
	# Parte	Cuerda	Cuerpo
1/4"	2VDP-A	cable de acero	Aluminio
3/8"	3VDP-A	cable de acero	Aluminio
1/2"	4VDP-A	cable de acero	Aluminio
3/4"	6VDP-A	cable de acero	Aluminio
1"	8VDP-A	cable de acero	Aluminio
1-1/4"	10VDP-A	cable de acero	Aluminio
1-1/2"	12VDP-A	cable de acero	Aluminio
2"	16VDP-A	cable de acero	Aluminio

Serie-V Tapa Rigida Protectora para Niple Intercambio Snap-Tite H/IH



Medida	Detalle		
	# Parte	Cuerda	Cuerpo
1/4"	V2DC-A	cable de acero	Aluminio
3/8"	V3DC-A	cable de acero	Aluminio
1/2"	V4DC-A	cable de acero	Aluminio
3/4"	V6DC-A	cable de acero	Aluminio
1"	V8DC-A	cable de acero	Aluminio
1-1/4"	V10DC-A	cable de acero	Aluminio
1-1/2"	V12DC-A	cable de acero	Aluminio
2"	V16DC-A	cable de acero	Aluminio

K



Serie-V Coples Hidráulicos

Serie-V Kit de Sellos Para Coples Intercambio Snap-Tite H/IH

Medida	Detalle			Contenido de Kit de Sellos
	# Parte	Estilo de Cople	Material de Sello	
1/4"	2V-SKIT	Todos	Nitrilo	O-ring de adaptador y cuerpo y refuerzo PTFE
	F-2V-SKIT	Todos	FKM	O-ring de adaptador y cuerpo y refuerzo PTFE
	P-2V-SKIT	Todos	EPDM	O-ring de adaptador y cuerpo y refuerzo PTFE
3/8"	3V-SKIT	Todos	Nitrilo	O-ring de adaptador y cuerpo y refuerzo PTFE
	F-3V-SKIT	Todos	FKM	O-ring de adaptador y cuerpo y refuerzo PTFE
	P-3V-SKIT	Todos	EPDM	O-ring de adaptador y cuerpo y refuerzo PTFE
1/2"	4V-SKIT	Todos	Nitrilo	O-ring de adaptador y cuerpo y refuerzo PTFE
	F-4V-SKIT	Todos	FKM	O-ring de adaptador y cuerpo y refuerzo PTFE
	P-4V-SKIT	Todos	EPDM	O-ring de adaptador y cuerpo y refuerzo PTFE
3/4"	6V-SKIT	Todos	Nitrilo	O-ring de adaptador y cuerpo y refuerzo PTFE
	F-6V-SKIT	Todos	FKM	O-ring de adaptador y cuerpo y refuerzo PTFE
	P-6V-SKIT	Todos	EPDM	O-ring de adaptador y cuerpo y refuerzo PTFE
1"	8V-SKIT	Todos	Nitrilo	O-ring de adaptador y cuerpo y refuerzo PTFE
	F-8V-SKIT	Todos	FKM	O-ring de adaptador y cuerpo y refuerzo PTFE
	P-8V-SKIT	Todos	EPDM	O-ring de adaptador y cuerpo y refuerzo PTFE
1-1/4"	10V-SKIT	Todos	Nitrilo	O-ring de adaptador, cuerpo y válvula con refuerzo PTFE
	F-10V-SKIT	Todos	FKM	O-ring de adaptador, cuerpo y válvula con refuerzo PTFE
	P-10V-SKIT	Todos	EPDM	O-ring de adaptador, cuerpo y válvula con refuerzo PTFE
1-1/2"	12V-SKIT	Todos	Nitrilo	O-ring de adaptador, cuerpo y válvula con refuerzo PTFE
	F-12V-SKIT	Todos	FKM	O-ring de adaptador, cuerpo y válvula con refuerzo PTFE
	P-12V-SKIT	Todos	EPDM	O-ring de adaptador, cuerpo y válvula con refuerzo PTFE
2"	16V-SKIT	Todos	Nitrilo	O-ring de Adaptador, cuerpo y válvula con refuerzo PTFE
	F-16V-SKIT	Todos	FKM	O-ring de adaptador, cuerpo y válvula con refuerzo PTFE
	P-16V-SKIT	Todos	EPDM	O-ring de adaptador, cuerpo y válvula con refuerzo PTFE



K

Serie-V Coples Hidráulicos

Serie-V Kit de Reparación Para Coples Intercambio Snap-Tite H/IH

Medida	Detalle			Contenido de Kits de Reparación (para un cople)
	# Parte	Material Cople	Material de Sello	
1/4"	2V-RKIT	Acero	Nitrilo	O-ring de válvula de acero y adaptador
	2V-BRKIT	Latón	Nitrilo	O-ring de válvula de latón y adaptador
	2V-SSRKIT	A.I. 316	Nitrilo	O-ring de válvula de Al 316 y adaptador
3/8"	3V-RKIT	Acero	Nitrilo	O-ring de válvula de acero y adaptador
	3V-BRKIT	Latón	Nitrilo	O-ring de válvula de latón y adaptador
	3V-SSRKIT	A.I. 316	Nitrilo	O-ring de válvula de Al 316 y adaptador
1/2"	4V-RKIT	Acero	Nitrilo	O-ring de válvula de acero y adaptador
	4V-BRKIT	Latón	Nitrilo	O-ring de válvula de latón y adaptador
	4V-SSRKIT	A.I. 316	Nitrilo	O-ring de válvula de Al 316 y adaptador
3/4"	6V-RKIT	Acero	Nitrilo	O-ring de válvula de acero y adaptador
	6V-BRKIT	Latón	Nitrilo	O-ring de válvula de latón y adaptador
	6V-SSRKIT	A.I. 316	Nitrilo	O-ring de válvula de Al 316 y adaptador
1"	8V-RKIT	Acero	Nitrilo	O-ring de válvula de acero y adaptador
	8V-BRKIT	Latón	Nitrilo	O-ring de válvula de latón y adaptador
	8V-SSRKIT	A.I. 316	Nitrilo	O-ring de válvula de Al 316 y adaptador
1-1/4"	140030-10	Acero	Nitrilo	O-ring de válvula de acero y adaptador
	140032-10	A.I. 316	Nitrilo	O-ring de válvula de Al 316 y adaptador
1-1/2"	140030-12	Acero	Nitrilo	O-ring de válvula de acero y adaptador
	140032-12	A.I. 316	Nitrilo	O-ring de válvula de Al 316 y adaptador
2"	140030-16	Acero	Nitrilo	O-ring de válvula de acero y adaptador
	140032-16	A.I. 316	Nitrilo	O-ring de válvula de Al 316 y adaptador

Serie-V Kit de Reparación Para Niple Intercambio Snap-Tite H/IH

Medida	Detalle			Contenido de Kits de Reparación (para un niple)
	# Parte	Material Cople	Material de Sello	
1/4"	V2-RKIT	Acero	Nitrilo	O-ring de válvula de acero y adaptador
	V2-BRKIT	Latón	Nitrilo	O-ring de válvula de latón y adaptador
	V2-SSRKIT	A.I. 316	Nitrilo	O-ring de válvula de Al 316 y adaptador
3/8"	V3-RKIT	Acero	Nitrilo	O-ring de válvula de acero y adaptador
	V3-BRKIT	Latón	Nitrilo	O-ring de válvula de latón y adaptador
	V3-SSRKIT	A.I. 316	Nitrilo	O-ring de válvula de Al 316 y adaptador
1/2"	V4-RKIT	Acero	Nitrilo	O-ring de válvula de acero y adaptador
	V4-BRKIT	Latón	Nitrilo	O-ring de válvula de latón y adaptador
	V4-SSRKIT	A.I. 316	Nitrilo	O-ring de válvula de Al 316 y adaptador
3/4"	V6-RKIT	Acero	Nitrilo	O-ring de válvula de acero y adaptador
	V6-BRKIT	Latón	Nitrilo	O-ring de válvula de latón y adaptador
	V6-SSRKIT	A.I. 316	Nitrilo	O-ring de válvula de Al 316 y adaptador
1"	V8-RKIT	Acero	Nitrilo	O-ring de válvula de acero y adaptador
	V8-BRKIT	Latón	Nitrilo	O-ring de válvula de latón y adaptador
	V8-SSRKIT	A.I. 316	Nitrilo	O-ring de válvula de Al 316 y adaptador
1-1/4"	140030-10	Acero	Nitrilo	O-ring de válvula de acero y adaptador
	140032-10	A.I. 316	Nitrilo	O-ring de válvula de Al 316 y adaptador
1-1/2"	140030-12	Acero	Nitrilo	O-ring de válvula de acero y adaptador
	140032-12	A.I. 316	Nitrilo	O-ring de válvula de Al 316 y adaptador
2"	140030-16	Acero	Nitrilo	O-ring de válvula de acero y adaptador
	140032-16	A.I. 316	Nitrilo	O-ring de válvula de Al 316 y adaptador

K



Serie-TR Coples Hidráulicos

Información de intercambio:

- Intercambio Europeo TEMA.
- TEMA series 3800, 5000, 7500, 10000.
- CEJN serie 525.

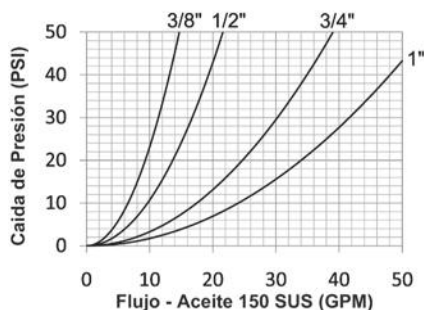

Materiales:

- Los componentes mecanizados se fabrican con acero sólido.
- Los balines de acero inoxidable, los anillos de retención y los resortes aumentan la resistencia a la corrosión y extienden la vida de servicio.
- Los componentes de acero están zincados con cromo trivalente y cumplen la norma ROHS.
- Las mangas de los coples son de acero endurecido para resistir la deformación y maximizar la vida de servicio.
- Niples endurecidos ofrecen un rendimiento de alta resistencia.

Información de sellos:

- Sellos estándar de nitrilo (Buna-N), brindan un rango de temperatura de -40°C a 121°C (-40°F a 250°F).
- Los coples tienen doble O-ring con anillo de respaldo PTFE.
- Los sellos de las válvula están asegurados para mantener su integridad durante las condiciones de flujo excesivo y conexión presurizada.

Tabla de Valores de Presión

Medida	Cople/Niple Acero			
	Trabajo Máximo		Reventón	
	PSI	Bar	PSI	Bar
3/8"	5,000	345	20,000	1,400
1/2"	4,000	275	16,500	1,100
3/4"	4,000	275	15,400	1,000
1"	3,200	220	12,800	900

Especificaciones Técnicas

Medida	Estándar Intercambio				Parámetros Funcionales				
	Ejército EE.UU.	Gobierno EE.UU.	Estántar Int	Estándar ANSI/NFPA	Cant. Balines	Inclusión Aire	Pérdida Fluido	Vacío pulg HG	Flujo $\Delta P = 22$ PSI
3/8"	---	---	---	---	9	2.8cc	1.9cc	28	10 GPM
1/2"	---	---	---	---	9	3.9cc	3.1cc	28	15 GPM
3/4"	---	---	---	---	9	10.5cc	10.1cc	28	26 GPM
1"	---	---	---	---	9	14.7cc	14.2cc	28	36 GPM

Perfil Intercambio TR

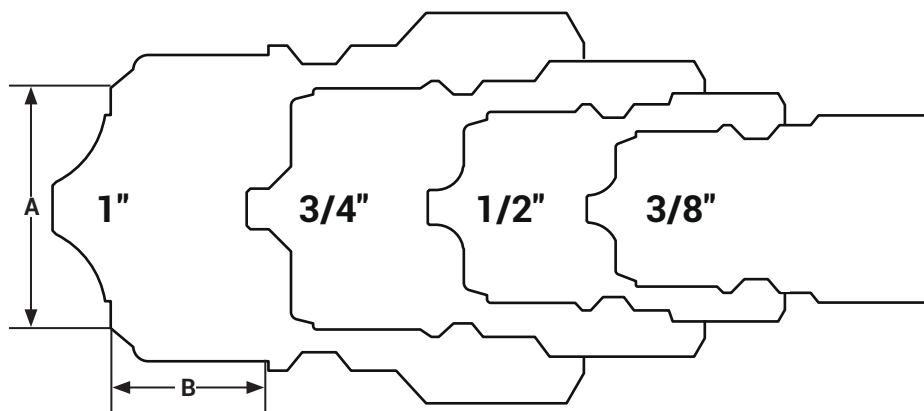

Tamaño	A	B
3/8"	0.78	0.53
1/2"	0.97	0.60
3/4"	1.29	0.75
1"	1.61	0.85



K

Serie-TR Coples Hidráulicos

Serie-TR Cople TEMA Intercambio Europeo (Rosca Hembra)



Medida	Detalle			Medida		D.E. Máximo		Hex mm.
	# Parte	Roscas	Material	pulg.	mm.	pulg.	mm.	
3/8"	3TRF3	3/8" - 18 NPTF	Acero	2.52	64.0	1.38	35.0	30
	3TRBF3	3/8" - 19 BSPP	Acero	2.52	64.0	1.38	35.0	30
1/2"	4TRF4	1/2" - 14 NPTF	Acero	2.62	66.5	1.57	40.0	36
	4TRBF4	1/2" - 14 BSPP	Acero	2.62	66.5	1.57	40.0	36
3/4"	6TRF6	3/4" - 14 NPTF	Acero	3.35	85.0	2.05	52.0	41
	6TRBF6	3/4" - 14 BSPP	Acero	3.35	85.0	2.05	52.0	41
1"	8TRF8	1" - 11-1/2 NPTF	Acero	3.90	99.0	2.56	65.0	55
	8TRBF8	1" - 11 BSPP	Acero	3.90	99.0	2.56	65.0	55

Serie-TR Niple TEMA Intercambio Europeo (Rosca Hembra)



Medida	Detalle			Medida		D.E. Máximo		Hex mm.
	# Parte	Roscas	Material	pulg.	mm.	pulg.	mm.	
3/8"	TR3F3	3/8" - 18 NPTF	Acero	1.59	40.5	1.00	25.4	22
	TR3BF3	3/8" - 19 BSPP	Acero	1.59	40.5	1.00	25.4	22
1/2"	TR4F4	1/2" - 14 NPTF	Acero	1.63	41.5	1.23	31.1	27
	TR4BF4	1/2" - 14 BSPP	Acero	1.63	41.5	1.23	31.1	27
3/4"	TR6F6	3/4" - 14 NPTF	Acero	2.20	56.0	1.63	41.5	36
	TR6BF6	3/4" - 14 BSPP	Acero	2.20	56.0	1.63	41.5	36
1"	TR8F8	1" - 11-1/2 NPTF	Acero	2.48	63.0	2.09	53.0	46
	TR8BF8	1" - 11 BSPP	Acero	2.48	63.0	2.09	53.0	46

Serie-TR Kit de Sellos para Cople Intercambio Europeo



Medida	Detalle			Contenido de Kit de Sellos
	# Parte	Estilo de Cople	Material de Sello	
3/8"	3TR-SKIT	Todos	Nitrilo	Dos O-rings y un anillo de respaldo
1/2"	4TR-SKIT	Todos	Nitrilo	Dos O-rings y un anillo de respaldo
3/4"	6TR-SKIT	Todos	Nitrilo	Dos O-rings y un anillo de respaldo
1"	8TR-SKIT	Todos	Nitrilo	Dos O-rings y un anillo de respaldo

Por favor contacte a Dixon para tapas y tapones de protección.

AVISO de SEGURIDAD

Serie-HT Coples Hidráulicos

Información de intercambio:

- Intercambiable para ISO16028.
- Parker Serie FEM, Snap-Tite Serie 74, Hansen FF, Aeroquip/EATON FD89, Stucchi FIRG serie A, Faster FFN/FFI/2FFN/2FFI, Safeway Serie FF49.

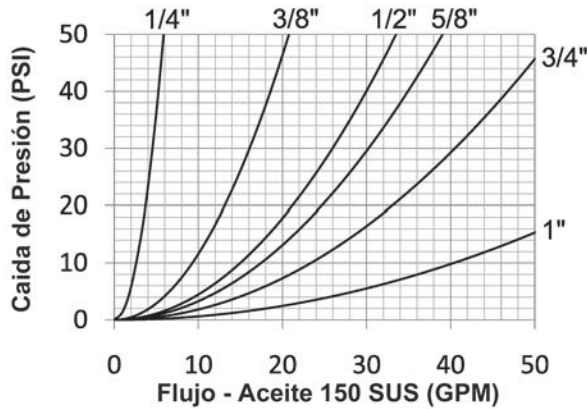

Materiales:

- Los componentes son maquinados con barras sólidas de acero o acero inoxidable 316.
- Los balines de acero inoxidable, los anillos de retención y los resortes aumentan la resistencia a la corrosión y extienden la vida de servicio.
- Los componentes de acero están zincados con cromo trivalente y cumplen la norma ROHS.
- Las mangas de los coples son de acero endurecido para resistir la deformación y maximizar la vida de servicio.
- Los nipples de acero endurecido brindan resistencia al efecto Brinell durante el servicio.

Información de sellos:

- Los nipples de 1/4" a 3/4" tienen un sello en la válvula moldeado de poliuretano, con rangos de temperatura de -54°C a 100°C (-65°F a 212°F).
- Los nipples de 1" tienen un sello en la válvula de nitrilo sin tensión de PTFE, con rangos de temperatura de -40°C a 121°C (-40°F a 250°F).
- Los coples tienen un O-ring de poliuretano en el vástago de la válvula, con rangos de temperatura de -54°C a 100°C (-65°F a 212°F).
- Los sellos secundarios de los coples y nipples son de nitrilo (Buna-N), con rangos de temperatura de -40°C a 121°C (-40°F a 250°F).
- El anillo de PTFE anti extrusión protege la válvula principal del cople de los daños por el impulso de la presión dinámica.

Tabla de Valores de Presión

Serie-HT ISO16028 Cara Plana																
Medida	Cople/Niple Acero Conectado				Cople/Niple A.I. 316 Conectado				Cople de Acero Sin Conectar				Tapón de Acero Sin Conectar			
	Trabajo Max.		Reventón		Trabajo Max.		Reventón		Trabajo Max.		Reventón		Trabajo Max.		Reventón	
	PSI	Bar	PSI	Bar	PSI	Bar	PSI	Bar	PSI	Bar	PSI	Bar	PSI	Bar	PSI	Bar
1/4"	5,000	345	20,000	1,379	---	---	---	---	5,000	345	20,000	1379	5,000	345	20,000	1,379
3/8"	5,000	345	20,000	1,379	3,500	241	17,500	1,207	5,000	345	20,000	1379	5,000	345	20,000	1,379
1/2"	5,000	345	20,000	1,379	3,400	234	17,000	1,172	5,000	345	20,000	1379	5,000	345	20,000	1,379
5/8"	5,000	345	20,000	1,379	2,920	201	14,600	1,007	5,000	345	20,000	1379	5,000	345	20,000	1,379
3/4"	5,000	345	20,000	1,379	2,920	201	14,600	1,007	5,000	345	20,000	1379	5,000	345	20,000	1,379
1"	5,000	345	20,000	1,379	2,920	201	14,600	1,007	5,000	345	20,000	1379	5,000	345	20,000	1,379
1-1/2"	3,000	207	12,000	828	---	---	---	---	3,000	207	12,000	828	3,000	207	12,000	828
2"	3,000	207	12,000	828	---	---	---	---	3,000	207	12,000	828	3,000	207	12,000	828

Especificaciones Técnicas

Medida	Estándar Intercambio				Parámetros Funcionales					
	Ejército EE.UU.	Gobierno EE.UU.	Estántar Int	Estándar ANSI/NFPA	Cant. Balines	Inclusión Aire	Pérdida Fluido	Vacío pulg HG	Flujo ΔP = 15 PSI	
1/4"	---	---	ISO16028	---	12	n/a	0.010cc	N/R	3.2 GPM	
3/8"	---	---	ISO16028	T3.20.15	12	n/a	0.010cc	N/R	11.0 GPM	
1/2"	---	---	ISO16028	---	12	n/a	0.010cc	N/R	18.0 GPM	
5/8"	---	---	ISO16028	---	12	n/a	0.020cc	N/R	21.0 GPM	
3/4"	---	---	ISO16028	---	12	n/a	0.030cc	N/R	28.0 GPM	
1"	---	---	ISO16028	---	12	n/a	0.030cc	N/R	50.0 GPM	
1-1/2"	---	---	---	---	18	n/a	0.050cc	N/R	140.0 GPM	
2"	---	---	---	---	20	n/a	0.070cc	N/R	225.0 GPM	

Serie-HT Coples Hidráulicos



de Parte Bandas de Colores

Tamaño	Descripción	Azul # Parte	Naranja # Parte	Verde # Parte	Amarillo # Parte	Rojo # Parte
1/4"	Banda cople	2HTBAND-B	2HTBAND-O	2HTBAND-G	2HTBAND-Y	2HTBAND-R
1/4"	Banda niple	HT2BAND-B	HT2BAND-O	HT2BAND-G	HT2BAND-Y	HT2BAND-R
3/8"	Banda cople	3HTBAND-B	3HTBAND-O	3HTBAND-G	3HTBAND-Y	3HTBAND-R
3/8"	Banda niple	HT3BAND-B	HT3BAND-O	HT3BAND-G	HT3BAND-Y	HT3BAND-R
1/2"	Banda cople	4HTBAND-B	4HTBAND-O	4HTBAND-G	4HTBAND-Y	4HTBAND-R
1/2"	Banda niple	HT4BAND-B	HT4BAND-O	HT4BAND-G	HT4BAND-Y	HT4BAND-R
5/8"	Banda cople	5HTBAND-B	5HTBAND-O	5HTBAND-G	5HTBAND-Y	5HTBAND-R
5/8"	Banda niple	HT5BAND-B	HT5BAND-O	HT5BAND-G	HT5BAND-Y	HT5BAND-R
3/4"	Banda cople	6HTBAND-B	6HTBAND-O	6HTBAND-G	6HTBAND-Y	6HTBAND-R
3/4"	Banda niple	HT6BAND-B	HT6BAND-O	HT6BAND-G	HT6BAND-Y	HT6BAND-R
1"	Banda cople	8HTBAND-B	8HTBAND-O	8HTBAND-G	8HTBAND-Y	8HTBAND-R
1"	Banda niple	HT8BAND-B	HT8BAND-O	HT8BAND-G	HT8BAND-Y	HT8BAND-R

K



Opciones Disponibles

Medida	Opciones de Sellado Estándar						Opciones de Sello Kalrez®			Tratamiento
	FKM	EPDM	FDA FKM	Mil-Nitrilo	Combustible Nitrilo	Silicón	4079	6375	7075	Oxy-Clean
1/4"	F-	P-	D-	M-	JF-	S-	K4-	K6-	K7-	-C1
3/8"	F-	P-	D-	M-	JF-	S-	K4-	K6-	K7-	-C1
1/2"	F-	P-	D-	M-	JF-	S-	K4-	K6-	K7-	-C1
5/8"	F-	P-	D-	M-	JF-	S-	K4-	K6-	K7-	-C1
3/4"	F-	P-	D-	M-	JF-	S-	K4-	K6-	K7-	-C1
1"	F-	P-	D-	M-	JF-	S-	K4-	K6-	K7-	-C1
1-1/2"	F-	P-	D-	M-	JF-	S-	K4-	K6-	K7-	-C1
2"	F-	P-	D-	M-	JF-	S-	K4-	K6-	K7-	-C1

Perfil Serie-HT

Tamaño	A	B
1/4"	0.64	0.22
3/8"	0.78	0.19
1/2"	0.97	0.39
5/8"	1.06	0.39
3/4"	1.18	0.45
1"	1.42	0.43

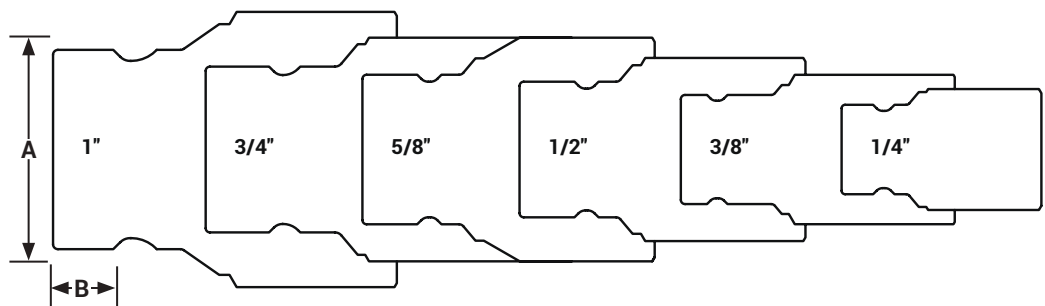

Serie-HT Coples Hidráulicos

Serie-HT Cople Intercambio ISO16028 Cara Plana (Flushface) (Rosca Hembra)

Medida	Detalle			Medida		D.E. Máximo		Hex pulg.	
	# Parte	Roscas	Material	pulg.	mm.	pulg.	mm.		
1/4"	2HTF2	1/4" - 18 NPTF	Acero	1.98	50.3	1.11	28.3	7/8"	
	2HTBF2	1/4" - 19 BSPP	Acero	1.98	50.3	1.11	28.3	7/8"	
	2HTOF3	9/16" - 18 ORB	Acero	1.98	50.3	1.11	28.3	7/8"	
3/8"	3HTF3	3/8" - 18 NPTF	Acero	2.50	63.5	1.24	31.5	1"	
	3HTF3-SS	3/8" - 18 NPTF	A.I. 316	2.50	63.5	1.24	31.5	1"	
	3HTBF3	3/8" - 19 BSPP	Acero	2.50	63.5	1.24	31.5	1"	
	3HTBF3-SS	3/8" - 19 BSPP	A.I. 316	2.50	63.5	1.24	31.5	1"	
	3HTOF3	9/16" - 18 ORB	Acero	2.50	63.5	1.24	31.5	1"	
	3HTF4	1/2" - 14 NPTF	Acero	2.72	69.1	1.24	31.5	1-1/8"	
	3HTF4-SS	1/2" - 14 NPTF	A.I. 316	2.72	69.1	1.24	31.5	1-1/8"	
	3HTBF4	1/2" - 14 BSPP	Acero	2.72	69.1	1.24	31.5	1-1/8"	
	3HTBF4-SS	1/2" - 14 BSPP	A.I. 316	2.72	69.1	1.24	31.5	1-1/8"	
1/2"	3HTOF4	3/4" - 16 ORB	Acero	2.72	69.1	1.24	31.5	1-1/8"	
	4HTF4	1/2" - 14 NPTF	Acero	3.02	76.7	1.54	39.1	1-3/16"	
	4HTF4-SS	1/2" - 14 NPTF	A.I. 316	3.02	76.7	1.54	39.1	1-3/16"	
	4HTBF4	1/2" - 14 BSPP	Acero	3.02	76.7	1.54	39.1	1-3/16"	
	4HTBF4-SS	1/2" - 14 BSPP	A.I. 316	3.02	76.7	1.54	39.1	1-3/16"	
	4HTOF4	3/4" - 16 ORB	Acero	3.02	76.7	1.54	39.1	1-3/16"	
	4HTOF5	7/8" - 14 ORB	Acero	3.12	79.2	1.54	39.1	1-5/16"	
	4HTF6	3/4" - 14 NPTF	Acero	3.22	81.8	1.54	39.1	1-5/16"	
	4HTF6-SS	3/4" - 14 NPTF	A.I. 316	3.22	81.8	1.54	39.1	1-5/16"	
	4HTBF6	3/4" - 14 BSPP	Acero	3.22	81.8	1.54	39.1	1-5/16"	
	4HTBF6-SS	3/4" - 14 BSPP	A.I. 316	3.22	81.8	1.54	39.1	1-5/16"	
	5/8"	4HTOF6	1-1/16" - 12 ORB	Acero	3.42	86.9	1.54	39.1	1-5/16"
5HTOF5		7/8" - 14 ORB	Acero	3.32	84.3	1.67	42.4	1-1/2"	
5HTF6		3/4" - 14 NPTF	Acero	3.32	84.3	1.67	42.4	1-1/2"	
5HTF6-SS		3/4" - 14 NPTF	A.I. 316	3.32	84.3	1.67	42.4	1-1/2"	
5HTBF6		3/4" - 14 BSPP	Acero	3.32	84.3	1.67	42.4	1-1/2"	
5HTBF6-SS		3/4" - 14 BSPP	A.I. 316	3.32	84.3	1.67	42.4	1-1/2"	
5HTOF6		1-1/16" - 12 ORB	Acero	3.32	84.3	1.67	42.4	1-1/2"	
3/4"		6HTOF5	7/8" - 14 ORB	Acero	3.70	94.0	1.85	47.0	1-1/2"
		6HTF6	3/4" - 14 NPTF	Acero	3.70	94.0	1.85	47.0	1-1/2"
		6HTF6-SS	3/4" - 14 NPTF	A.I. 316	3.70	94.0	1.85	47.0	1-1/2"
	6HTBF6	3/4" - 14 BSPP	Acero	3.70	94.0	1.85	47.0	1-1/2"	
	6HTBF6-SS	3/4" - 14 BSPP	A.I. 316	3.70	94.0	1.85	47.0	1-1/2"	
	6HTOF6	1-1/16" - 12 ORB	Acero	3.70	94.0	1.85	47.0	1-1/2"	
	6HTF8	1" - 11-1/2 NPTF	Acero	3.82	97.0	1.92	48.8	1-3/4"	
	6HTF8-SS	1" - 11-1/2 NPTF	A.I. 316	3.82	97.0	1.92	48.8	1-3/4"	
1"	6HTBF8	1" - 11 BSPP	Acero	3.82	97.0	1.92	48.8	1-3/4"	
	6HTBF8-SS	1" - 11 BSPP	A.I. 316	3.82	97.0	1.92	48.8	1-3/4"	
	6HTOF8	1-5/16" - 12 ORB	Acero	3.82	97.0	1.92	48.8	1-3/4"	
	8HTF8	1" - 11-1/2 NPTF	Acero	4.24	107.7	2.29	58.2	1-3/4"	
	8HTF8-SS	1" - 11-1/2 NPTF	A.I. 316	4.24	107.7	2.29	58.2	1-3/4"	
	8HTBF8	1" - 11 BSPP	Acero	4.24	107.7	2.29	58.2	1-3/4"	
	8HTBF8-SS	1" - 11 BSPP	A.I. 316	4.24	107.7	2.29	58.2	1-3/4"	
	8HTOF8	1-5/16" - 12 ORB	Acero	4.24	107.7	2.29	58.2	1-3/4"	
	8HTF10	1-1/4" - 11-1/2 NPTF	Acero	4.34	110.2	2.29	58.2	2"	
	8HTF10-SS	1-1/4" - 11-1/2 NPTF	A.I. 316	4.34	110.2	2.29	58.2	2"	
1"	8HTBF10	1-1/4" - 11 BSPP	Acero	4.29	109.0	2.29	58.2	2"	
	8HTBF10-SS	1-1/4" - 11 BSPP	A.I. 316	4.29	109.0	2.29	58.2	2"	
1"	8HTOF10	1-5/8" - 12 ORB	Acero	4.24	107.7	2.29	58.2	2"	



Acero



Acero inoxidable 316



Serie-HT Coples Hidráulicos

HT Niple Intercambio ISO16028 Cara Plana (Flushface) (Rosca Hembra)



Acero



Acero inoxidable 316

K

Medida	Detalle			Medida		D.E. Máximo		Hex pulg.
	# Parte	Roscas	Material	pulg.	mm.	pulg.	mm.	
1/4"	HT2F2	1/4" - 18 NPTF	Acero	1.89	48.0	0.97	24.6	7/8"
	HT2BF2	1/4" - 19 BSPP	Acero	1.89	48.0	0.97	24.6	7/8"
	HT2OF3	9/16" - 18 ORB	Acero	1.89	48.0	0.97	24.6	7/8"
3/8"	HT3F3	3/8" - 18 NPTF	Acero	2.48	63.0	1.10	27.9	1"
	HT3F3-SS	3/8" - 18 NPTF	A.I. 316	2.48	63.0	1.10	27.9	1"
	HT3BF3	3/8" - 19 BSPP	Acero	2.48	63.0	1.10	27.9	1"
	HT3BF3-SS	3/8" - 19 BSPP	A.I. 316	2.48	63.0	1.10	27.9	1"
	HT3OF3	9/16" - 18 ORB	Acero	2.48	63.0	1.10	27.9	1"
	HT3F4	1/2" - 14 NPTF	Acero	2.70	68.6	1.24	31.5	1-1/8"
	HT3F4-SS	1/2" - 14 NPTF	A.I. 316	2.70	68.6	1.24	31.5	1-1/8"
	HT3BF4	1/2" - 14 BSPP	Acero	2.70	68.6	1.24	31.5	1-1/8"
	HT3BF4-SS	1/2" - 14 BSPP	A.I. 316	2.70	68.6	1.24	31.5	1-1/8"
	HT3OF4	3/4" - 16 ORB	Acero	2.70	68.6	1.24	31.5	1-1/8"
1/2"	HT4F4	1/2" - 14 NPTF	Acero	2.63	66.8	1.31	33.3	1-3/16"
	HT4F4-SS	1/2" - 14 NPTF	A.I. 316	2.63	66.8	1.31	33.3	1-3/16"
	HT4BF4	1/2" - 14 BSPP	Acero	2.63	66.8	1.31	33.3	1-3/16"
	HT4BF4-SS	1/2" - 14 BSPP	A.I. 316	2.63	66.8	1.31	33.3	1-3/16"
	HT4OF4	3/4" - 16 ORB	Acero	2.63	66.8	1.31	33.3	1-3/16"
	HT4OF5	7/8" - 14 ORB	Acero	2.63	69.3	1.31	33.3	1-5/16"
	HT4F6	3/4" - 14 NPTF	Acero	2.73	71.9	1.44	36.6	1-5/16"
	HT4F6-SS	3/4" - 14 NPTF	A.I. 316	2.83	71.9	1.44	36.6	1-5/16"
	HT4BF6	3/4" - 14 BSPP	Acero	2.83	71.9	1.44	36.6	1-5/16"
	HT4BF6-SS	3/4" - 14 BSPP	A.I. 316	2.83	71.9	1.44	36.6	1-5/16"
5/8"	HT4OF6	1-1/16" - 12 ORB	Acero	3.03	77.0	1.44	36.6	1-5/16"
	HT5OF5	7/8" - 14 ORB	Acero	2.88	73.2	1.65	41.9	1-1/2"
	HT5F6	3/4" - 14 NPTF	Acero	2.88	73.2	1.65	41.9	1-1/2"
	HT5F6-SS	3/4" - 14 NPTF	A.I. 316	2.88	73.2	1.65	41.9	1-1/2"
	HT5BF6	3/4" - 14 BSPP	Acero	2.88	73.2	1.65	41.9	1-1/2"
	HT5BF6-SS	3/4" - 14 BSPP	A.I. 316	2.88	73.2	1.65	41.9	1-1/2"
3/4"	HT5OF6	1-1/16" - 12 ORB	Acero	2.88	73.2	1.65	41.9	1-1/2"
	HT6OF5	7/8" - 14 ORB	Acero	3.42	86.9	1.65	41.9	1-1/2"
	HT6F6	3/4" - 14 NPTF	Acero	3.42	86.9	1.65	41.9	1-1/2"
	HT6F6-SS	3/4" - 14 NPTF	A.I. 316	3.42	86.9	1.65	41.9	1-1/2"
	HT6BF6	3/4" - 14 BSPP	Acero	3.42	86.9	1.65	41.9	1-1/2"
	HT6BF6-SS	3/4" - 14 BSPP	A.I. 316	3.42	86.9	1.65	41.9	1-1/2"
	HT6OF6	1-1/16" - 12 ORB	Acero	3.42	86.9	1.65	41.9	1-1/2"
	HT6F8	1" - 11-1/2 NPTF	Acero	3.54	89.9	1.92	48.8	1-3/4"
	HT6F8-SS	1" - 11-1/2 NPTF	A.I. 316	3.54	89.9	1.92	48.8	1-3/4"
	HT6BF8	1" - 11 BSPP	Acero	3.54	89.9	1.92	48.8	1-3/4"
1"	HT6BF8-SS	1" - 11 BSPP	A.I. 316	3.54	89.9	1.92	48.8	1-3/4"
	HT6OF8	1-5/16" - 12 ORB	Acero	3.54	89.9	1.92	48.8	1-3/4"
	HT8F8	1" - 11-1/2 NPTF	Acero	3.50	88.9	1.96	49.8	1-3/4"
	HT8F8-SS	1" - 11-1/2 NPTF	A.I. 316	3.50	88.9	1.96	49.8	1-3/4"
	HT8BF8	1" - 11 BSPP	Acero	3.50	88.9	1.96	49.8	1-3/4"
	HT8BF8-SS	1" - 11 BSPP	A.I. 316	3.50	88.9	1.96	49.8	1-3/4"
	HT8OF8	1-5/16" - 12 ORB	Acero	3.50	88.9	1.96	49.8	1-3/4"
	HT8F10	1-1/4" - 11-1/2 NPTF	Acero	3.61	91.7	2.19	55.6	2"
	HT8F10-SS	1-1/4" - 11-1/2 NPTF	A.I. 316	3.61	91.7	2.19	55.6	2"
	HT8BF10	1-1/4" - 11 BSPP	Acero	3.55	90.2	2.19	55.6	2"
HT8BF10-SS	1-1/4" - 11 BSPP	A.I. 316	3.55	90.2	2.19	55.6	2"	
	HT8OF10	1-5/8" - 12 ORB	Acero	3.51	89.2	2.19	55.6	2"



Serie-HT Coples Hidráulicos

Serie-HT Cople Intercambio ISO16028 Cara Plana "Flushface" (Rosca Macho)

Medida	Detalle			Medida		D.E. Máximo		Hex pulg.
	# Parte	Roscas	Material	pulg.	mm.	pulg.	mm.	
3/8"	3HTM3	3/8" - 18 NPTF	Acero	2.88	73.2	1.24	31.5	1-1/8"
	3HTM4	1/2" - 14 NPTF	Acero	2.97	75.4	1.24	31.5	1-1/8"
1/2"	4HTM4	1/2" - 14 NPTF	Acero	3.42	86.9	1.54	39.1	1-5/16"



Serie-HT Niple Intercambio ISO16028 Cara Plana "Flushface" (Rosca Macho)

Medida	Detalle			Medida		D.E. Máximo		Hex pulg.
	# Parte	Roscas	Material	pulg.	mm.	pulg.	mm.	
3/8"	HT3M3	3/8" - 18 NPTF	Acero	2.87	72.9	1.24	31.5	1-1/8"
	HT3M4	1/2" - 14 NPTF	Acero	2.96	75.2	1.24	31.5	1-1/8"
1/2"	HT4M4	1/2" - 14 NPTF	Acero	3.03	77.0	1.44	36.6	1-5/16"



HT4M4

Serie-HT Cople Intercambio ISO16028 Cara Plana "Flushface" (Rosca ORB Macho)

Medida	Detalle			Medida		D.E. Máximo		Hex pulg.
	# Parte	Roscas	Material	pulg.	mm.	pulg.	mm.	
3/8"	3HTOM3	9/16" - 18 ORB	Acero	2.75	69.9	1.24	31.5	1-1/8"
	3HTOM4	3/4" - 16 ORB	Acero	2.75	69.9	1.24	31.5	1-1/8"



Serie-HT Niple Intercambio ISO16028 Cara Plana "Flushface" (Rosca ORB Macho)

Medida	Detalle			Medida.		D.E. Máximo		Hex pulg.
	# Parte	Roscas	Material	pulg.	mm.	pulg.	mm.	
3/8"	HT30M3	9/16" - 18 ORB	Acero	2.73	69.3	1.17	29.7	1-1/8"
	HT30M4	3/4" - 16 ORB	Acero	2.73	69.3	1.17	29.7	1-1/8"



HT30M4

Serie-HT Cople Intercambio ISO16028 Cara Plana "Flushface" (Rosca pasa muros Macho)

Medida	Detalle			Medida		D.E. Máximo		Hex pulg.
	# Parte	Roscas	Material	pulg.	mm.	pulg.	mm.	
1/2"	4HTRB4	13/16"-16 ORFS BH	Acero	4.19	106.4	1.54	39.1	1-5/16"
	4HTJB5	7/8" - 14 JIC BH	Acero	4.38	111.3	1.54	39.1	1-5/16"
	4HTRB5	1" - 14 ORFS BH	Acero	4.37	111.0	1.54	39.1	1-5/16"
	4HTRB6	1-3/16"-12 ORFS BH	Acero	4.40	111.7	1.54	39.1	1-5/16"
	4HTJB6	1-1/16" - 12 JIC BH	Acero	4.55	115.6	1.54	39.1	1-5/16"



4HTJB5



4HTRB5



Serie-HT Copes Hidráulicos

Serie-HT Niple Intercambio ISO16028 Cara Plana "Flushface" (Rosca pasa muros Macho)



HT4JB5



HT4RB5

Medida	Detalle			Medida		D.E. Máximo		Hex pulg.
	# Parte	Roscas	Material	pulg.	mm.	pulg.	mm.	
1/2"	HT4RB4	13/16"-16 ORFS BH	Acero	3.83	97.2	1.44	36.5	1-5/16"
	HT4JB5	7/8" - 14 JIC BH	Acero	3.99	101.3	1.44	36.6	1-5/16"
	HT4RB5	1" - 14 ORFS BH	Acero	3.98	101.1	1.44	36.6	1-5/16"
	HT4RB6	1-3/16"-12 ORFS BH	Acero	4.00	101.6	1.44	36.5	1-5/16"
	HT4JB6	1-1/16" - 12 JIC BH	Acero	4.16	115.6	1.44	36.6	1-5/16"

Serie-HT Cople Intercambio ISO16028 Cara Plana "Flushface" (Rosca Hembra)



Medida	Detalle			Medida		D.E. Máximo		Hex pulg.
	# Parte	Roscas	Material	pulg.	mm.	pulg.	mm.	
1-1/2"	12HTF12	1-1/2" - 11-1/2 NPT	Acero	5.23	132.7	3.37	85.5	2-1/2"
	12HTBF12	1-1/2 - 11 BSPP	Acero	5.23	132.7	3.37	85.5	2-1/2"
	12HTOF12	1-7/8" - 12 ORB	Acero	5.23	132.7	3.37	85.5	2-1/2"
2"	16HTF16	2" - 11-1/2 NPTF	Acero	6.75	171.3	3.95	100.3	3-1/2"
	16HTBF16	2" - 11 BSPP	Acero	6.75	171.3	3.95	100.3	3-1/2"
	16HTOF16	2-1/2" - 12 ORB	Acero	6.75	171.3	3.95	100.3	3-1/2"

Serie-HT Niple Intercambio ISO16028 Cara Plana "Flushface" (Rosca pasa muros Macho)



Medida	Detalle			Medida		D.E. Máximo		Hex pulg.
	# Parte	Roscas	Material	pulg.	mm.	pulg.	mm.	
1-1/2"	HT12F12	1-1/2" - 11-1/2 NPT	Acero	4.25	107.9	2.75	69.8	2-1/2"
	HT12BF12	1-1/2 - 11 BSPP	Acero	4.25	107.9	2.75	69.8	2-1/2"
	HT12OF12	1-7/8" - 12 ORB	Acero	4.25	107.9	2.75	69.8	2-1/2"
2"	HT16F16	2" - 11-1/2 NPTF	Acero	4.62	117.3	3.29	83.5	3"
	HT16BF16	2" - 11 BSPP	Acero	4.62	117.3	3.29	83.5	3"
	HT16OF16	2-1/2" - 12 ORB	Acero	4.62	117.3	3.29	83.5	3"

Serie-HT Tapón Protector Para Cople Intercambio Cara Plana "Flushface"



Medida	Detalle		Cuerpo
	# Parte		
1/4"	2HTDP		Nitrilo
3/8"	3HTDP		Nitrilo
1/2"	4HTDP		Nitrilo
5/8"	5HTDP		Nitrilo
3/4"	6HTDP		Nitrilo
1"	8HTDP		Nitrilo

AVISO de SEGURIDAD

Serie-HT Tapa Protectora Para Niple Intercambio Cara Plana "Flushface"



Medida	Detalle		Cuerpo
	# Parte		
1/4"	HT2DC		Nitrilo
3/8"	HT3DC		Nitrilo
1/2"	HT4DC		Nitrilo
5/8"	HT5DC		Nitrilo
3/4"	HT6DC		Nitrilo
1"	HT8DC		Nitrilo

AVISO de SEGURIDAD

K



Serie-HT Coples Hidráulicos

Serie-HT Cople Hembra Roscado Cara Plana 90°

Medida	Detalle			Medida		D.E. Máximo		Hex pulg.
	# Parte	Roscas	Material	pulg.	mm.	pulg.	mm.	
1/2"	4HT90F3	9/16"-18 ORB	Acero	3.30	83.82	1.53	38.86	1-3/8"
	4HT90F4	3/4"-16 ORB	Acero	3.42	86.87	1.68	42.55	1-1/2"



Serie-HT Niple Hembra Roscado Cara Plana 90°

Medida	Detalle			Medida		D.E. Máximo		Hex pulg.
	# Parte	Roscas	Material	pulg.	mm.	pulg.	mm.	
1/2"	HT490F3	9/16"-18 ORB	Acero	2.90	73.66	1.53	38.86	1-3/8"
	HT490F4	3/4"-16 ORB	Acero	3.03	76.96	1.68	42.67	1-1/2"



Serie-HT Cople Intercambio ISO16028 Cara Plana "Flushface" (Cople con Manga Bridada)

Medida	Detalle			Medida		D.E. Máximo		Hex pulg.
	# Parte	Roscas	Material	pulg.	mm.	pulg.	mm.	
1/4"	2HTF2-FS	1/4" - 18 NPTF	Acero	1.98	50.3	1.50	38.1	7/8"
3/8"	3HTF3-FS	3/8" - 18 NPTF	Acero	2.50	63.5	1.75	44.45	1"
1/2"	4HTF4-FS	1/2" - 14 NPTF	Acero	3.02	76.7	2.25	57.15	1-3/16"
3/4"	6HTF6-FS	3/4" - 14 NPTF	Acero	3.70	94	2.50	63.5	1-1/2"
1"	8HTF8-FS	1" - 11-1/2 NPTF	Acero	4.24	107.7	2.50	63.5	1-3/4"



Serie-HT Coples Hidráulicos

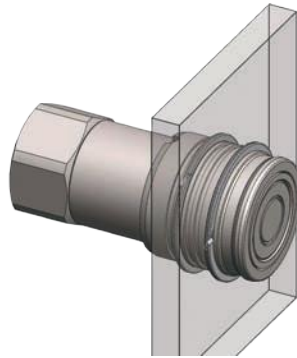

Serie-HT Kit Cople Pasa-Muro Intercambio ISO16028 Cara Plana "Flushface"

Tamaño Cuerpo	Detalles de la Parte			Contenido del Kit Pasa-Muro
	# de Parte	D.I. Orificio de Montaje	Material del Anillo	
1/4"	2HT-BMK	1.125"	Acero	Dos anillos de retención de 360°
3/8"	3HT-BMK	1.250"	Acero	Dos anillos de retención de 360°
1/2"	4HT-BMK	1.560"	Acero	Dos anillos de retención de 360°
5/8"	5HT-BMK	1.685"	Acero	Dos anillos de retención de 360°
3/4"	6HT-BMK	1.870"	Acero	Dos anillos de retención de 360°
1"	8HT-BMK	2.310"	Acero	Dos anillos de retención de 360°

Serie-HT Kit de Sellos para Niple Intercambio ISO16028 Cara Plana "Flushface"

Medida	Detalle			Contenido de Kit de Sellos
	# Parte	Estilo de Cople	Material de Sello	
1/4"	2HT-SKIT	Todos	Nitrilo	Glándula O-ring de vástago/adaptador, glándula B.U.
3/8"	3HT-SKIT	Todos	Nitrilo	Glándula O-ring de vástago/adaptador, glándula B.U.
1/2"	4HT-SKIT	Todos	Nitrilo	Glándula O-ring de vástago/adaptador, glándula B.U.
5/8"	5HT-SKIT	Todos	Nitrilo	Glándula O-ring de vástago/adaptador, glándula B.U.
3/4"	6HT-SKIT	Todos	Nitrilo	Glándula O-ring de vástago/adaptador, glándula B.U.
1"	8HT-SKIT	Todos	Nitrilo	Glándula O-ring de vástago/adaptador, glándula B.U.

Serie-HT Kit de Sellos para Cople Intercambio ISO16028 Cara Plana "Flushface"

Medida	Detalle			Contenido de Kit de Sellos
	# Parte	Estilo de Niple	Material de Sello	
1/4"	HT2-SKIT-V2	Todos	Nitrilo	Sello de válvula principal y O-ring de adaptador
3/8"	HT3-SKIT-V2	Todos	Nitrilo	Sello de válvula principal y O-ring de adaptador
1/2"	HT4-SKIT-V2	Todos	Nitrilo	Sello de válvula principal y O-ring de adaptador
5/8"	HT5-SKIT-V2	Todos	Nitrilo	Sello de válvula principal y O-ring de adaptador
3/4"	HT6-SKIT-V2	Todos	Nitrilo	Sello de válvula principal y O-ring de adaptador
1"	HT8-SKIT-V2	Todos	Nitrilo	Sello de válvula principal y O-ring de adaptador

Comuníquese a Dixon para preguntar por los kit de repuesto para niples del estilo anterior de O-ring / PTFE.



Serie-HTE Coples Hidráulicos

Información de intercambio:

- Parker Serie FEC, Stucchi Serie APM, Faster 3FFH-Series.

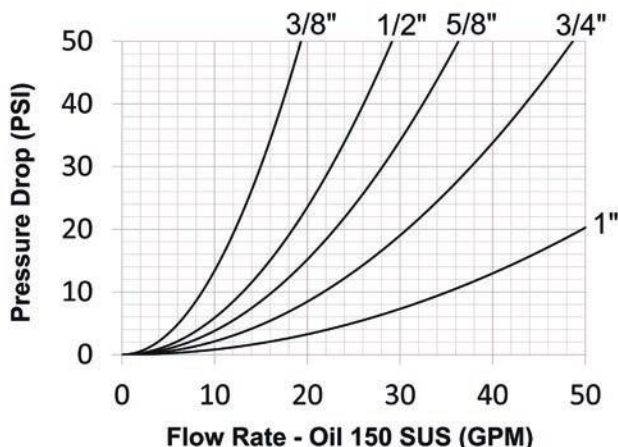

Materiales:

- Los componentes son maquinados con barras sólidas de acero, latón o acero inoxidable 303.
- Los componentes de acero están zincados con cromo trivalente y cumplen la norma ROHS.
- Los balines de acero inoxidable, los anillos de retención y los resortes aumentan la resistencia a la corrosión y extienden la vida de servicio.
- Los nipples de acero endurecido para proveer resistencia a efecto Brinell durante el servicio.

Información de sello:

- Los nipples de 3/8", 1/2" y 3/4" tienen un sello en la válvula moldeado de poliuretano, con rangos de temperatura de -54°C a 100°C (-65°F a 212°F).
- Los nipples de 5/8" y 1" tienen un sello en la válvula de nitrilo sin tensión de PTFE, con rangos de temperatura de -40°C a 121°C (-40°F a 250°F).
- Los sellos secundarios de nitrilo (Buna-N), con rangos de temperatura de -40°C a 121°C (-40°F a 250°F).
- Los anillos de respaldo en todas las medidas son de PTFE.

Terminología del Componente:

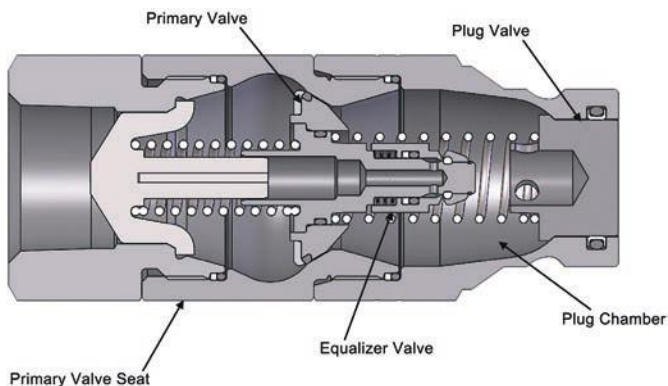

- Fuerza de conexión no lineal a todas las presiones
- Sin restricciones máximas de conexión-presión.
- La presión del cabezal o la purga de la válvula tienen un efecto mínimo en la fuerza de conexión.
- Menos susceptible a la contaminación del sistema
- El diseño es escalable y funciona de manera similar en todos los tamaños.
- Acción de conexión suave.



K

Serie-HTE Niple ISO16028 "Conecte a Presión" Cara Plana
Tabla de Valores de Presión

Medida	Cople Acero HT/ Niple HTE con Cople				Niple HTE Sin Cople				Inclusión de Aire	Pérdida de Fluido	Vacío pulg HG	Flujo ΔP = 14.5 PSI
	Trabajo Max.		Reventón		Trabajo Max.		Reventón					
	PSI	Bar	PSI	Bar	PSI	Bar	PSI	Bar				
3/8"	5,000	345	20,000	1,380	5,000	345	20,000	1,380	N/A	0.010cc	N/R	9.5 GPM
1/2"	5,000	345	20,000	1,380	5,000	345	20,000	1,380	N/A	0.010cc	N/R	15.0 GPM
5/8"	5,000	345	20,000	1,380	5,000	345	20,000	1,380	N/A	0.020cc	N/R	18.0 GPM
3/4"	5,000	345	20,000	1,380	5,000	345	20,000	1,380	N/A	0.030cc	N/R	24.0 GPM
1"	5,000	345	20,000	1,380	5,000	345	20,000	1,380	N/A	0.030cc	N/R	44.0 GPM

Serie-HTE Coples Hidráulicos

El Proceso de Conexión del Equalizer

Escenario 1: En estado desconectado

El tapón tiene presión residual atrapada detrás de la válvula primaria, mientras que el acoplador no tiene presión atrapada.

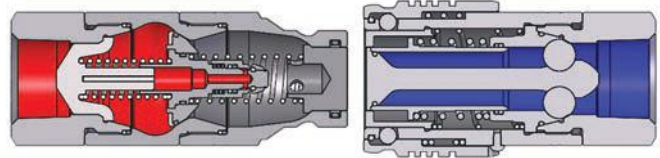

Escenario 2: Cámara de enchufes evacuada

La válvula de tapón se abre, luego se abre la válvula del receptáculo, evacuando la cámara del tapón al zócalo sin presión.

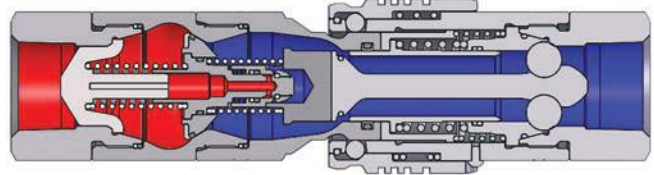

Escenario 3: Liberar presión

La conexión continúa, con la válvula del equalizador activada, liberando la presión atrapada en la cámara del tapón, luego a la toma sin presión.

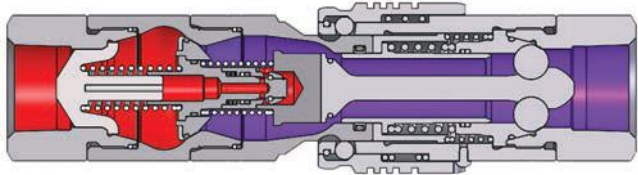

Escenario 4: Completa la conexión

La válvula primaria ahora puede abrirse fácilmente, ya que ya no hay presión atrapada detrás de ella, lo que permite que la toma conecte por completo el enchufe.

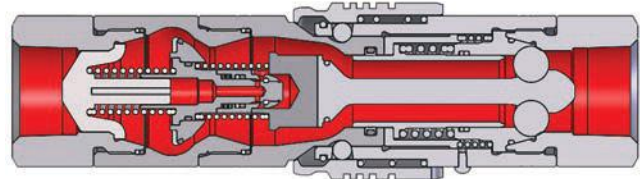

K



Serie-HTE Coples Hidráulicos

Serie-HTE Niple ISO 16028 "Conecte a Presión" Cara Plana (Roscas Hembra)

Para usar con coples de la Serie-HT.

Medida	Detalle			Medida		D.E. Máximo		Hex pulg.
	# Parte	Roscas	Material	pulg.	mm.	pulg.	mm.	
3/8"	HTE3F3	3/8" - 18 NPTF	Acero	3.21	81.4	1.31	33.3	1-3/16"
	HTE3F4	1/2" - 14 NPTF	Acero	3.25	82.6	1.30	33.0	1-1/8"
	HTE3BF4	1/2" - 14 BSPP	Acero	3.25	82.6	1.30	33.0	1-1/8"
	HTE3OF4	3/4" - 16 ORB	Acero	3.25	82.6	1.30	33.0	1-1/8"
1/2"	HTE4F4	1/2" - 14 NPTF	Acero	3.40	86.4	1.30	33.0	1-3/16"
	HTE4BF4	1/2" - 14 BSPP	Acero	3.40	86.4	1.30	33.0	1-3/16"
	HTE4OF4	3/4" - 16 ORB	Acero	3.40	86.4	1.30	33.0	1-3/16"
	HTE4OF5	7/8" - 14 ORB	Acero	3.40	86.4	1.30	33.0	1-1/2"
	HTE4F6	3/4" - 14 NPTF	Acero	3.60	91.4	1.65	41.9	1-1/2"
	HTE4BF6	3/4" - 14 BPSS	Acero	3.60	91.4	1.65	41.9	1-1/2"
5/8"	HTE4OF6	1-1/16" - 12 ORB	Acero	3.60	91.4	1.65	41.9	1-1/2"
	HTE5OF5	7/8" - 14 ORB	Acero	3.75	95.3	1.65	41.9	1-1/2"
	HTE5F6	3/4" - 14 NPTF	Acero	3.75	95.3	1.65	41.9	1-1/2"
	HTE5BF6	3/4" - 14 BSPP	Acero	3.75	95.3	1.65	41.9	1-1/2"
3/4"	HTE5OF6	1-1/16" - 12 ORB	Acero	3.75	95.3	1.65	41.9	1-1/2"
	HTE6F6	3/4" - 14 NPTF	Acero	4.25	108.0	1.96	49.8	1-1/2"
	HTE6BF6	3/4" - 14 BSPP	Acero	4.25	108.0	1.96	49.8	1-1/2"
	HTE6OF6	1-1/16" - 12 ORB	Acero	4.25	108.0	1.96	49.8	1-1/2"
	HTE6F8	1" - 11-1/2 NPTF	Acero	4.40	111.8	1.96	49.8	1-3/4"
	HTE6BF8	1" - 11 BSPP	Acero	4.40	111.8	1.96	49.8	1-3/4"
1"	HTE6OF8	1-5/16" - 12 ORB	Acero	4.40	111.8	1.96	49.8	1-3/4"
	HTE8F8	1" - 11-1/2 NPTF	Acero	4.88	124.0	1.96	49.8	1-3/4"
	HTE8BF8	1" - 11 BSPP	Acero	4.88	124.0	1.96	49.8	1-3/4"
	HTE8OF8	1-5/16" - 12 ORB	Acero	4.88	124.0	1.96	49.8	1-3/4"
	HTE8F10	1-1/4" - 11-1/2 NPTF	Acero	5.00	127.0	2.47	62.7	2-3/16"
	HTE8BF10	1-1/4" - 11 BSPP	Acero	5.00	127.0	2.47	62.7	2-3/16"
	HTE8OF10	1-5/8" - 12 ORB	Acero	5.00	127.0	2.47	62.7	2-3/16"



Serie-HTZ Coples Hidráulicos

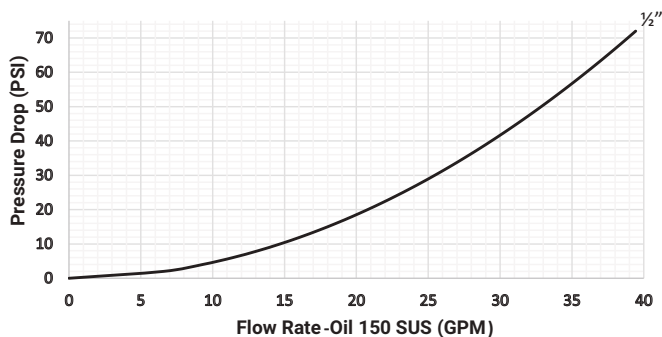

Información de intercambio:

- Intercambiable a ISO16028.
- Parker FEM-Series, Snap-Tite 74-Series, Hansen FF, Eaton/Aeroquip FD89, Stucchi FIRG/Series A, FASTER FFH/FFN/FFI/2FFN/2FFI, Safeway FF49-Series

Materiales:

- Los componentes son maquinados con barras sólidas de acero o acero inoxidable 316.
- Balines, anillos de retención, y resortes de acero inoxidable que extienden la vida del servicio.
- Los componentes de acero son platinados con zinc niquelado que cumple con la norma ROHS.
- Las mangas de acople son endurecidas para resistir la deformación y maximizar la vida del servicio.
- Los nipples de acero son endurecidos para brindar un desempeño de trabajo pesado y resistencia.

Componentes del sello:

- Nipples de 1/2" tienen válvula con sellos de poliuretano, con un rango de temperatura de -65°F a 212°F (-54°C a 100°C).
- Los coples tienen O-ring de poliuretano con un rango de temperatura de -65°F a 212°F (-54°C a 100°C).
- Los sellos auxiliares del nipple y cople son de nitrilo (buna-N), con un rango de temperatura de -40°F a 250°F (-40°C a 121°C).
- El anillo antiextrusión PTFE o TPC-ET protege el sello de la válvula del cople del impulso dinámico por presión.

Tabla de Valores de Presión

Medida	Serie-HTZ ISO16028 Cara Plana															
	Cople/Niple Acero Conectado				Cople/Niple A.I. 316 Conectado				Cople Acero Sin Conectar				Niple Acero Sin Conectar			
	Trabajo Max.		Reventón		Trabajo Max.		Reventón		Trabajo Max.		Reventón		Trabajo Max.		Reventón	
	PSI	Bar	PSI	Bar	PSI	Bar	PSI	Bar	PSI	Bar	PSI	Bar	PSI	Bar	PSI	Bar
1/2"	5,000	345	20,000	1,379	3,400	234	17,000	1,172	5,000	345	20,000	1,379	5,000	345	20,000	1,379

Serie-HTZ Cople ISO16028 "Conecta bajo presión" Cara Plana

Medida	Detalle			Medida		D.E. Máximo		Hex pulg
	# Parte	Roscas	Material	pulg.	mm.	pulg.	mm.	
1/2"	4HTZF4	1/2" -14 NPTF	Acero	3.00	76.20	1.54	39.12	1-3/16"
	4HTZF6	3/4" - 14 NPTF	Acero	3.22	81.79	1.65	41.91	1-1/2"
	4HTZOF4	3/4" - 16 ORB	Acero	3.00	76.20	1.54	39.12	1-3/16"
	4HTZOF5	7/8" - 14 ORB	Acero	3.22	81.79	1.65	41.91	1-1/2"
	4HTZOF6	1-1/16" - 12 ORB	Acero	3.22	81.79	1.65	41.91	1-1/2"



Serie-HT-AG Coples Hidráulicos

Información de intercambio:

- Intercambio agrícola, Parker/Pioneer Serie 4000, Faster Serie NS/NV, Safeway Serie-S20, Stucchi Serie IR, Snap-Tite Serie-60.
- Cumple con estándares de intercambio ISO16028 con Eaton/Hansen FF, Parker FEM, Snap-tite 74, Faster FFH/2FFN/2FFI, Stucchi A/FIRG, y Holmbury HQ/A/FIMC.

Materiales:

- Componentes maquinados de barra sólida.
- Balines, anillos de retención y resortes de acero inoxidable que extienden la vida del servicio.
- Los componentes de acero son platinados con cromo trivalente y cumplen con la norma ROHS.
- Las mangas del acople son endurecidas para resistir la deformación y maximizar la vida del servicio.

Componentes del sello:

- Los coples Serie-HT tienen sellos O-ring de poliuretano con un rango de temperatura de **-65° a 212°F (-54°C a 100°C)**.
- Los sellos secundarios de la Serie-HT son de nitrilo (Buna-N), con un rango de temperatura de **-40°F a 250°F (-40°C a 121°C)**.
- El anillo antiextrusión PTFE o TPC-ET protege el sello de la válvula del cople del impulso dinámico por presión.
- Sellos de nitrilo (Buna-N) son estándar en coples y niples de serie-AG.
- Los coples serie-AG tienen un anillo PTFE antiextrusión.

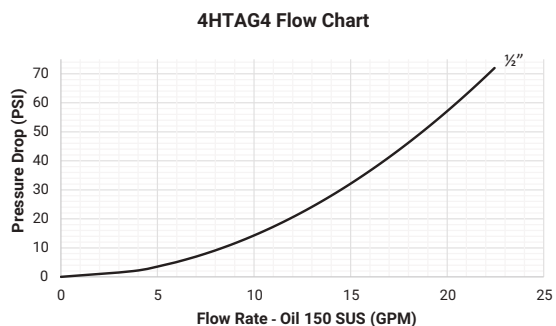
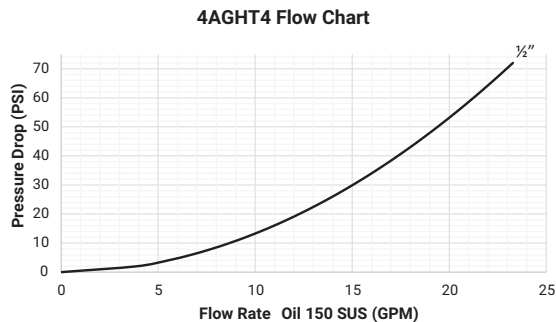

Serie HT-AG Cople ISO16028 Cara Plana x Adaptador Niple AG ISO7241-A



4HTAG4

Medida	Detalle		Medida		D.E. Máximo	
	# Parte	Material	pulg.	mm.	pulg.	mm.
1/2"	4HTAG4	Acero	3.89	98.81	1.57	39.88

Serie HT-AG Cople ISO7241-A AG x Adaptador Niple ISO16028 Cara Plana



4AGHT4

Medida	Detalle		Medida		D.E. Máximo	
	# Parte	Material	pulg.	mm.	pulg.	mm.
1/2"	4AGHT4	Acero	4.15	105.41	1.51	38.35



Serie-XK Coples Hidráulicos

Información de intercambio:

- Cara Plana (FlushFace) 10K
- Intercambio con Parker Serie-FH

Materiales:

- Componentes maquinados de barra sólida.
- Balines, anillos de retención y resortes de acero inoxidable brindan resistencia a la corrosión y extienden la vida de servicio.
- Los componentes de acero son niquelados con zinc y cumplen con la norma ROHS
- Los nipples de acero son endurecidos para brindar resistencia al efecto Brinell.

Componentes del sello:

- Los nipples tienen un sello de válvula de poliuretano moldeado, con un rango de temperatura de **-65° a 212°F (-54°C a 100°C)**.
- Los coples tienen un O-ring de poliuretano para el vástago de la válvula con un rango de temperatura de **-65° a 212°F (-54°C a 100°C)**.
- Los sellos secundarios del cople y nipple son de nitrilo, con un rango de temperatura de **-40°F a 250°F (-40°C a 121°C)**.
- El anillo antiextrusión PTFE o TPC-ET protege el sello de la válvula del cople del impulso dinámico por presión.

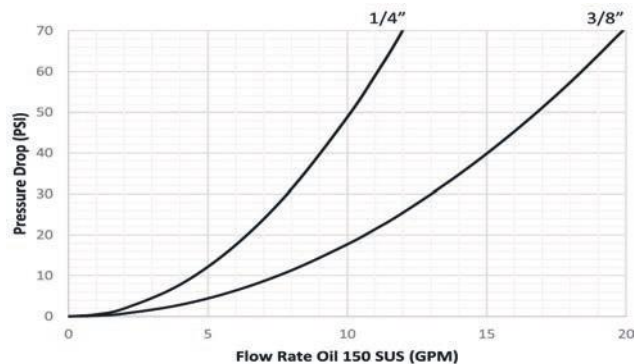

Características:

- Mecanismo automático de seguridad.

Serie XK - Conexión Cara Plana (FlushFace) para 10K

Medida	Trabajo Max.		Reventón Conectado		Reventón Cople Desconectado		Reventón Niple Desconectado	
	PSI	Bar	PSI	Bar	PSI	Bar	PSI	Bar
1/4"	10,000	690	27,000	1,862	27,000	1,862	30,000	2,069
3/8"	10,000	690	30,000	2,068	28,000	1,930	27,000	1,860

Especificaciones Técnicas

Medida	Estándar de Intercambio				Parámetros Funcionales			
	Ejército EE.UU.	Gobierno EE.UU.	Estántar Int	Estándar ANSI/NFPA	Inclusión Aire	Pérdida Fluido	Vacío pulg HG	Flujo ΔP = 15 PSI
1/4"	---	---	---	---	n/a	0.010cc	N/R	5.5 GPM
3/8"	---	---	---	---	n/a	0.010cc	N/R	9.2 GPM

K



Serie-XK Coples Hidráulicos

Serie XK - Cople Conexión Cara Plana (FlushFace) para 10K (Roscas Hembra)

Medida	Detalle			Medida		D.E. Máximo		Hex pulg.
	# Parte	Roscas	Material	pulg.	mm.	pulg.	mm.	
1/4"	2XKF2	1/4" - 18 NPTF	Acero	2.10	53	1.16"	30	7/8"
3/8"	3XKF3	3/8" - 18 NPTF	Acero	2.41	61.21	1.31"	33.27	1"



Serie XK - Cople Conexión Cara Plana (FlushFace) para 10K (Roscas Macho)

Medida	Detalle			Medida		D.E. Máximo		Hex pulg.
	# Parte	Roscas	Material	pulg.	mm.	pulg.	mm.	
1/4"	2XKM2	1/4" - 18 NPTF	Acero	2.38"	60	1.16"	30	7/8"
3/8"	2XKM3	3/8" - 18 NPTF	Acero	2.77"	70	1.31"	33	1"



Serie XK - Cople Conexión Cara Plana (FlushFace) para 10K (Roscas Macho)

Medida	Detalle			Medida		D.E. Máximo		Hex pulg.
	# Parte	Roscas	Material	pulg.	mm.	pulg.	mm.	
1/4"	XK2F2	1/4" - 18 NPTF	Acero	2.15	55	0.92"	23	7/8"
3/8"	XK3F3	3/8" - 18 NPTF	Acero	2.50	63.5	1.07"	27.18	1"

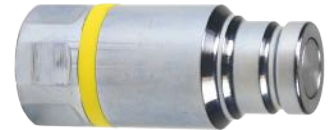

K



Serie-ST Coples Hidráulicos

Información de intercambio:

- Intercambiable con Snap-Tite Serie 71.

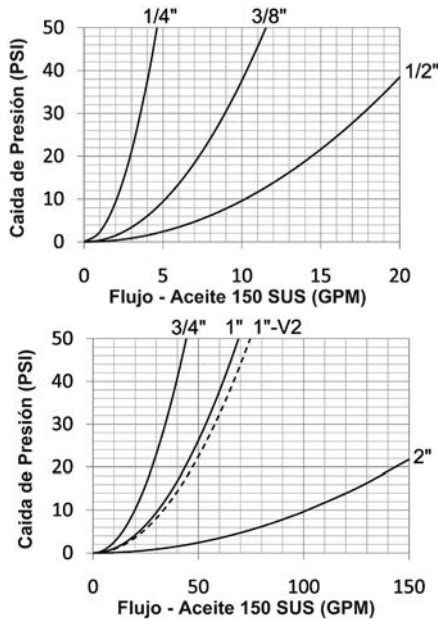

Materiales:

- Los componentes son maquinados con barras sólidas de acero o acero inoxidable 316.
- Los balines de acero inoxidable, los anillos de retención y los resortes aumentan la resistencia a la corrosión y extienden la vida de servicio.
- Los componentes de acero están zincados con cromo trivalente y cumplen la norma ROHS.
- Las mangas de los coples son de acero endurecido para resistir la deformación y maximizar la vida de servicio.
- Niples endurecidos brindan un rendimiento de alta resistencia.

Información de sellos:

- Sellos estándar de nitrilo (Buna-N), brindan un rango de temperatura de -40°C a 121°C (-40°F a 250°F).
- Todos los coples y niples incorporan un anillo de PTFE anti extrusión para proteger los sellos de daños por los impulsos dinámicos en el sistema.

Tabla de Valores de Presión

Medida	Serie-ST Cara Plana Trabajo Pesado							
	Cople/Niple Acero Conectado				Cople/Niple A.I. 316 Conectado			
	Trabajo Máximo		Reventón		Trabajo Máximo		Reventón	
	PSI	Bar	PSI	Bar	PSI	Bar	PSI	Bar
1/4"	10,000	700	27,300	1,800	5,000	345	28,000	1,900
3/8"	10,000	700	27,300	1,800	5,000	345	28,000	1,900
1/2"	10,000	700	22,500	1,500	5,000	345	25,000	1,700
3/4"	7,500	500	20,200	1,400	5,000	345	22,800	1,550
1"	7,500	500	19,400	1,300	4,000	275	18,500	1,250
1"-V2	8,500	585	25,900	1,750	---	---	---	---
2"	5,000	345	16,000	1,100	3,000	200	10,000	700

Especificaciones Técnicas

Medida	Estándar Intercambio				Parámetros Funcionales				
	Ejército EE.UU.	Gobierno EE.UU.	Estántar Int	Estándar ANSI/NFPA	Cant. Balines	Inclusión Aire	Pérdida Fluido	Vacío pulg HG	Flujo ΔP = 22 PSI
1/4"	---	---	---	---	10	0.01cc	0.02cc	N/R	3.1 GPM
3/8"	---	---	---	---	10	0.02cc	0.02cc	N/R	7.7 GPM
1/2"	---	---	---	---	12	0.03cc	0.03cc	N/R	15.0 GPM
3/4"	---	---	---	---	12	0.04cc	0.06cc	N/R	30.0 GPM
1"	---	---	---	---	12	0.06cc	0.07cc	N/R	45.0 GPM
1"-V2	---	---	---	---	12	0.09cc	0.10cc	N/R	50.0 GPM
2"	---	---	---	---	15	3.14cc	5.25cc	N/R	150.0 GPM



Serie-ST Coples Hidráulicos

Medida	Opciones de Sellado Estándar				Opciones de Sello Kalrez®			Manga	Tratamiento
	FKM	EPDM	Mil-Nitrilo	Combustible Nitrilo	4079	6375	7075	Seguro	Oxy-Clean
1/4"	F-	P-	M-	JF-	K4-	K6-	K7-	-LS	-C1
3/8"	F-	P-	M-	JF-	K4-	K6-	K7-	-LS	-C1
1/2"	F-	P-	M-	JF-	K4-	K6-	K7-	-LS	-C1
3/4"	F-	P-	M-	JF-	K4-	K6-	K7-	-LS	-C1
1"	F-	P-	M-	JF-	K4-	K6-	K7-	-LS	-C1
1"-V2	F-	P-	M-	JF-	K4-	K6-	K7-	-LS	-C1
2"	F-	P-	M-	JF-	K4-	K6-	K7-	-LS	-C1

Serie-ST Cople Intercambio Snap-Tite Serie-71 (Rosca Hembra)

Medida	Detalle			Medida		D.E. Máximo		Hex pulg.
	# Parte	Roscas	Material	pulg.	mm.	pulg.	mm.	
1/4"	2STF2	1/4" - 18 NPTF	Acero	1.96	49.8	1.23	31.2	15/16"
	2STF2-SS	1/4" - 18 NPTF	A.I. 316	1.96	49.8	1.23	31.2	15/16"
	2STBF2	1/4" - 19 BSPP	Acero	1.96	49.8	1.23	31.2	15/16"
	2STBF2-SS	1/4" - 19 BSPP	A.I. 316	1.96	49.8	1.23	31.2	15/16"
3/8"	3STF2	1/4" - 18 NPTF	Acero	2.36	59.9	1.60	40.6	1-3/16"
	3STF3	3/8" - 18 NPTF	Acero	2.36	59.9	1.60	40.6	1-3/16"
	3STF3-SS	3/8" - 18 NPTF	A.I. 316	2.36	59.9	1.60	40.6	1-3/16"
	3STBF3	3/8" - 19 BSPP	Acero	2.36	59.9	1.60	40.6	1-3/16"
	3STBF3-SS	3/8" - 19 BSPP	A.I. 316	2.36	59.9	1.60	40.6	1-3/16"
	3STF4	1/2" - 14 NPTF	Acero	2.36	59.9	1.60	40.6	1-3/16"
1/2"	3STF4-SS	1/2" - 14 NPTF	A.I. 316	2.36	59.9	1.60	40.6	1-3/16"
	3STBF4	1/2" - 14 BSPP	Acero	2.36	59.9	1.60	40.6	1-3/16"
	3STBF4-SS	1/2" - 14 BSPP	A.I. 316	2.36	59.9	1.60	40.6	1-3/16"
	4STF4	1/2" - 14 NPTF	Acero	2.77	70.4	1.98	50.3	1-1/2"
	4STF4-SS	1/2" - 14 NPTF	A.I. 316	2.77	70.4	1.98	50.3	1-1/2"
	4STBF4	1/2" - 14 BSPP	Acero	2.77	70.4	1.98	50.3	1-1/2"
3/4"	4STBF4-SS	1/2" - 14 BSPP	A.I. 316	2.77	70.4	1.98	50.3	1-1/2"
	4STOF4	3/4" - 16 ORB	Acero	2.77	70.4	1.98	50.3	1-1/2"
	6STF6	3/4" - 14 NPTF	Acero	3.03	77.0	2.35	59.7	1-3/4"
	6STF6-SS	3/4" - 14 NPTF	A.I. 316	3.03	77.0	2.35	59.7	1-3/4"
	6STBF6	3/4" - 14 BSPP	Acero	3.03	77.0	2.35	59.7	1-3/4"
1"	6STBF6-SS	3/4" - 14 BSPP	A.I. 316	3.03	77.0	2.35	59.7	1-3/4"
	6STOF6	1-1/16" - 12 ORB	Acero	3.03	77.0	2.35	59.7	1-3/4"
	8STF8	1" - 11-1/2 NPTF	Acero	3.33	84.6	2.73	69.3	2"
	8STF8-SS	1" - 11-1/2 NPTF	A.I. 316	3.33	84.6	1.55	39.3	2"
	8STBF8	1" - 11 BSPP	Acero	3.33	84.6	2.73	69.3	2"
	8STBF8-SS	1" - 11 BSPP	A.I. 316	3.33	84.6	2.73	69.3	2"
	8STOF8	1-5/16" - 12 ORB	Acero	3.33	84.6	2.73	69.3	2"
	8STF10	1-1/4" - 11-1/2 NPTF	Acero	3.67	93.2	2.73	69.3	2"
	8STF10-SS	1-1/4" - 11-1/2 NPTF	A.I. 316	3.67	93.2	2.73	69.3	2"
	8STBF10	1-1/4" - 11 BSPP	Acero	3.67	93.2	2.73	69.3	2"
8STBF10-SS	1-1/4" - 11 BSPP	A.I. 316	3.67	93.2	2.73	69.3	2"	
8STOF10	1-5/8" - 12 ORB	Acero	3.67	93.2	2.73	69.3	2"	



Acero



Acero inoxidable 316



Serie-ST Coples Hidráulicos

Serie-ST Cople Cara Plana Trabajo Pesado (Roscas Hembra)



Acero



Acero inoxidable 316

Medida	Detalle			Medida		D.E. Máximo		Hex pulg.
	# Parte	Roscas	Material	pulg.	mm.	pulg.	mm.	
1"	8STF8-V2 ¹	1" - 11-1/2 NPTF	Acero	4.55	115.6	2.74	69.6	2"
	8STBF8-V2 ¹	1" - 11 BSPP	Acero	4.55	115.6	2.74	69.6	2"
	8STF10-V2 ¹	1-1/4" - 11-1/2 NPTF	Acero	4.90	124.5	2.74	69.6	2"
	16STF12	1-1/2" - 11-1/2 NPTF	Acero	6.20	157.5	4.47	113.5	3.78"
2"	16STBF12	1-1/2" - 11 BSPP	Acero	6.20	157.5	4.47	113.5	3.78"
	16STOF12	1-7/8" - 12 ORB	Acero	6.20	157.5	4.47	113.5	3.78"
	16STF16	2" - 11-1/2 NPTF	Acero	6.20	157.5	4.47	113.5	3.78"
	16STF16-SS	2" - 11-1/2 NPTF	A.I. 316	6.20	157.5	4.47	113.5	3.78"
	16STBF16	2" - 11 BSPP	Acero	6.20	157.5	4.47	113.5	3.78"
	16STOF16	2-1/2" - 12 ORB	Acero	6.20	157.5	4.47	113.5	3.78"

¹ Estilo antiguo.

K

Serie-ST Perfil

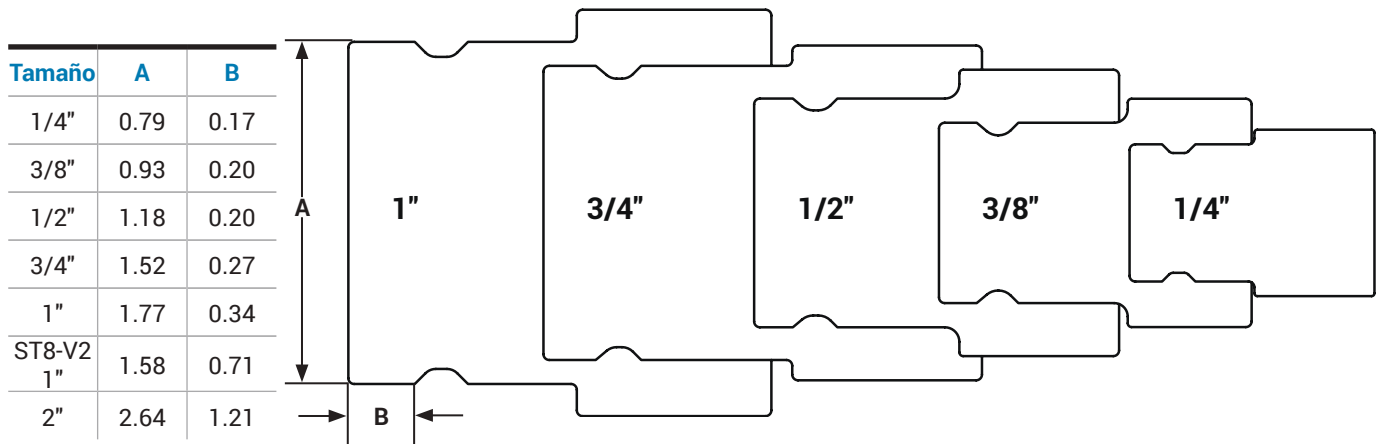

Serie-ST Coples Hidráulicos

Serie-ST Niple Intercambio Snap-Tite Serie 71 (Rosca Hembra)

Medida	Detalle			Medida		D.E. Máximo		Hex pulg.
	# Parte	Roscas	Material	pulg.	mm.	pulg.	mm.	
1/4"	ST2F2	1/4" - 18 NPTF	Acero	1.84	46.7	0.90	22.9	13/16"
	ST2F2-SS	1/4" - 18 NPTF	A.I. 316	1.84	46.7	0.90	22.9	13/16"
	ST2BF2	1/4" - 19 BSPP	Acero	1.84	46.7	0.90	22.9	13/16"
	ST2BF2-SS	1/4" - 19 BSPP	A.I. 316	1.84	46.7	0.90	22.9	13/16"
3/8"	ST3F2	1/4" - 18 NPTF	Acero	2.32	58.9	1.48	37.6	1"
	ST3F3	3/8" - 18 NPTF	Acero	2.32	58.9	1.48	37.6	1"
	ST3F3-SS	3/8" - 18 NPTF	A.I. 316	2.32	58.9	1.48	37.6	1"
	ST3BF3	3/8" - 19 BSPP	Acero	2.32	58.9	1.48	37.6	1"
	ST3BF3-SS	3/8" - 19 BSPP	A.I. 316	2.32	58.9	1.48	37.6	1"
	ST3F4	1/2" - 14 NPTF	Acero	2.32	58.9	1.48	37.6	1"
	ST3F4-SS	1/2" - 14 NPTF	A.I. 316	2.32	58.9	1.48	37.6	1"
	ST3BF4	1/2" - 14 BSPP	Acero	2.32	58.9	1.48	37.6	1"
1/2"	ST4F4	1/2" - 14 NPTF	Acero	2.37	60.2	1.65	41.9	1-1/2"
	ST4F4-SS	1/2" - 14 NPTF	A.I. 316	2.37	60.2	1.65	41.9	1-1/2"
	ST4BF4	1/2" - 14 BSPP	Acero	2.37	60.2	1.65	41.9	1-1/2"
	ST4BF4-SS	1/2" - 14 BSPP	A.I. 316	2.37	60.2	1.65	41.9	1-1/2"
3/4"	ST4OF4	3/4" - 16 ORB	Acero	2.37	60.2	1.65	41.9	1-1/2"
	ST6F6	3/4" - 14 NPTF	Acero	2.96	75.2	1.92	48.8	1-3/4"
	ST6F6-SS	3/4" - 14 NPTF	A.I. 316	2.96	75.2	1.92	48.8	1-3/4"
	ST6BF6	3/4" - 14 BSPP	Acero	2.96	75.2	1.92	48.8	1-3/4"
	ST6BF6-SS	3/4" - 14 BSPP	A.I. 316	2.96	75.2	1.92	48.8	1-3/4"
1"	ST6OF6	1-1/16" - 12 ORB	Acero	2.96	75.2	1.92	48.8	1-3/4"
	ST8F8	1" - 11-1/2 NPTF	Acero	3.22	81.8	2.10	53.3	1-7/8"
	ST8F8-SS	1" - 11-1/2 NPTF	A.I. 316	3.22	81.8	2.10	53.3	1-7/8"
	ST8BF8	1" - 11 BSPP	Acero	3.22	81.8	2.10	53.3	1-7/8"
	ST8BF8-SS	1" - 11 BSPP	A.I. 316	3.22	81.8	2.10	53.3	1-7/8"
	ST8OF8	1-5/16" - 12 ORB	Acero	3.22	81.8	2.10	53.3	1-7/8"
	ST8F10	1-1/4" - 11-1/2 NPTF	Acero	3.48	88.4	2.20	55.9	2"
	ST8F10-SS	1-1/4" - 11-1/2 NPTF	A.I. 316	3.48	88.4	2.20	55.9	2"
	ST8BF10	1-1/4" - 11 BSPP	Acero	3.48	88.4	2.20	55.9	2"
	ST8BF10-SS	1-1/4" - 11 BSPP	A.I. 316	3.48	88.4	2.20	55.9	2"
	ST8OF10	1-5/8" - 12 ORB	Acero	3.48	88.4	2.20	55.9	2"



Acero



Acero inoxidable 316



Serie-ST Coples Hidráulicos

Serie-ST Niple Intercambio Snap-Tite Serie 71 Cara Plana (Rosca Hembra)



Acero



Acero Inoxidable 316

Medida	Detalle			Medida		DE Máximo		Hex pulg.
	# Parte	Roscas	Material	pulg.	mm.	pulg.	mm.	
1"	ST8F8-V2	1" - 11-1/2 NPTF	Acero	3.26	82.8	1.92	48.8	1-3/4"
	ST8BF8-V2	1" - 11 BSPP	Acero	3.26	82.8	1.92	48.8	1-3/4"
2"	ST8F10-V2	1-1/4" - 11-1/2 NPTF	Acero	3.50	88.9	1.98	50.3	2"
	ST16F12	1-1/2" - 11-1/2 NPTF	Acero	4.50	114.3	3.48	88.4	3-1/4"
	ST16BF12	1-1/2" - 11 BSPP	Acero	4.50	114.3	3.48	88.4	3-1/4"
	ST16OF12	1-7/8" - 12 ORB	Acero	4.50	114.3	3.48	88.4	3-1/4"
	ST16F16	2" - 11-1/2 NPTF	Acero	4.50	114.3	3.48	88.4	3-1/4"
	ST16F16-SS	2" - 11-1/2 NPTF	A.I. 316	4.50	114.3	3.48	88.4	3-1/4"
	ST16BF16	2" - 11 BSPP	Acero	4.50	114.3	3.48	88.4	3-1/4"
	ST16OF16	2-1/2" - 12 ORB	Acero	4.50	114.3	3.48	88.4	3-1/4"

¹ Estilo antiguo.

Serie-ST Tapa Rígida Protectora Para Cople Intercambio Snap-Tite Serie 71 Cara Plana



K

Medida	Detalle		
	# Parte	Cuerda	Cuerpo
1/4"	2STDP-A	cable de acero	Aluminio
3/8"	3STDP-A	cable de acero	Aluminio
1/2"	4STDP-A	cable de acero	Aluminio
3/4"	6STDP-A	cable de acero	Aluminio
1"	8STDP-A	cable de acero	Aluminio
1"-V2	8STDP-A-V2	cable de acero	Aluminio
2"	16STDP-A	cable de acero	Aluminio



Serie-ST Tapa Rígida Protectora Para Niple Intercambio Snap-Tite Serie 71 Cara Plana



Medida	Detalle		
	# Parte	Cuerda	Cuerpo
1/4"	ST2DC-A	cable de acero	Aluminio
3/8"	ST3DC-A	cable de acero	Aluminio
1/2"	ST4DC-A	cable de acero	Aluminio
3/4"	ST6DC-A	cable de acero	Aluminio
1"	ST8DC-A	cable de acero	Aluminio
1"-V2	ST8DC-A-V2	cable de acero	Aluminio
2"	ST16DC-A	cable de acero	Aluminio

Serie-ST Coples Hidráulicos

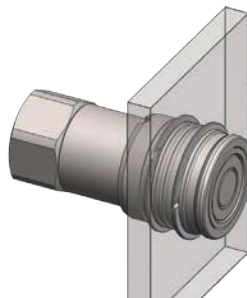

Serie-ST Kit de Coples Pasa Muro Intercambio Snap/Tite Serie 71

Medida	Detalle			Contenido de Kit Pasamuros
	# Parte	D.I. Montaje	Material	
1/4"	2ST-BMK	1.250"	Acero	Dos anillos de retención 360°
3/8"	3ST-BMK	1.625"	Acero	Dos anillos de retención 360°
1/2"	4ST-BMK	2.000"	Acero	Dos anillos de retención 360°
3/4"	6ST-BMK	2.375"	Acero	Dos anillos de retención 360°

Serie-ST de Sellos Para Coples Intercambio Snap-Tite Serie 71

Medida	Detalle			Contenido de Kit de Sellos
	# Parte	Estilo de Cople	Material de Sello	
1/4"	2ST-SKIT	Todos	Nitrilo	Dos sellos y anillos antiextrusión
3/8"	3ST-SKIT	Todos	Nitrilo	Dos sellos y anillos antiextrusión
1/2"	4ST-SKIT	Todos	Nitrilo	Dos sellos y anillos antiextrusión
3/4"	6ST-SKIT	Todos	Nitrilo	Dos sellos y anillos antiextrusión
1"	8ST-SKIT	Todos	Nitrilo	Dos sellos y anillos antiextrusión
1"	8ST-SKIT-V2	Todos	Nitrilo	Tres sellos y dos anillos antiextrusión
2"	16ST-SKIT	Todos	Nitrilo	Tres sellos y dos anillos antiextrusión

Serie-ST Kit de Sellos Para Niples Intercambio Snap-Tite Serie 71

Medida	Detalle			Contenido de Kit de Sellos
	# Parte	Estilo de Cople	Material de Sello	
1/4"	ST2-SKIT	Todos	Nitrilo	O-ring de válvula y O-ring de adaptador
3/8"	ST3-SKIT	Todos	Nitrilo	O-ring de válvula y O-ring de adaptador
1/2"	ST4-SKIT	Todos	Nitrilo	O-ring de válvula y O-ring de adaptador
3/4"	ST6-SKIT	Todos	Nitrilo	O-ring de válvula y O-ring de adaptador
1"	ST8-SKIT	Todos	Nitrilo	O-ring de válvula y O-ring de adaptador
2"	ST16-SKIT	Todos	Nitrilo	Sello principal de válvula



Serie-PD Coples Hidráulicos

Información de intercambio:

- Intercambiable con ISO15171-1.
- Parker Serie PD, Aeroquip FD90, Tomco serie DK.

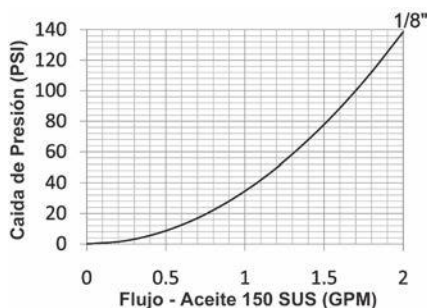

Materiales:

- Los componentes son maquinados con barras sólidas de acero.
- Los balines de acero inoxidable, los anillos de retención y los resortes aumentan la resistencia a la corrosión y extienden la vida de servicio.
- Los componentes de acero están zincados con cromo trivalente y cumplen la norma ROHS.
- Los nipples de acero están mecanizados de acero sólido y endurecido.

Información de sellos:

- Sellos estándar de nitrilo (Buna-N), brindan un rango de temperatura de -40°C a 121°C (-40°F a 250°F).
- El anillo de PTFE antiextrusión protege el O-ring principal del cople de daños por el impulso dinámico de la presión.

Tabla de Valores de Presión

Medida	Serie-PD ISO15171-1 Intercambio Diagnóstico							
	Cople/Niple Acero Conectado				Niple Acero Desconectado			
	Trabajo Máximo		Reventón		Trabajo Máximo		Reventón	
	PSI	Bar	PSI	Bar	PSI	Bar	PSI	Bar
1/8"	6,000	400	18,700	1,300	6,000	400	24,000	1,600

Especificaciones Técnicas

Medida	Estándar Intercambio				Parámetros Funcionales				
	Ejército EE.UU.	Gobierno EE.UU.	Estántar Int	Estándar ANSI/NFPA	Cant. Balines	Inclusión Aire	Pérdida Fluido	Vacío Rating	Flujo ΔP = 22 PSI
1/8"	---	---	ISO15171-1	SAE J1502	10	0.02	0.1	27.4	0.8

Serie-PD Cople ISO16171-1 Intercambio de Diagnóstico (Rosca Hembra)



Medida	Detalle			Medida		D.E. Máximo		Hex mm.
	# Parte	Roscas	Material	pulg.	mm.	pulg.	mm.	
1/8"	1PDF1	1/8" - 27 NPT	Acero	2.13	54.1	0.98	24.8	21
	1PDF2	1/4" - 18 NPT	Acero	2.13	54.1	0.98	24.8	21

Serie-PD Niple ISO15171-1 Intercambio de Diagnóstico (Rosca Hembra)



Medida	Detalle			Medida		D.E. Máximo		Hex mm.
	# Parte	Roscas	Material	pulg.	mm.	pulg.	mm.	
1/8"	PD1F1	1/8" - 27 NPT	Acero	1.88	47.7	0.76	19.3	17
	PD1F2	1/4" - 18 NPT	Acero	1.88	47.7	0.76	19.3	17

K



Serie-PD Coples Hidráulicos

Serie-PD Cople ISO16171-1 Intercambio de Diagnóstico (Rosca Macho)

Medida	Detalle			Medida		D.E. Máximo		Hex mm.
	# Parte	Roscas	Material	pulg.	mm.	pulg.	mm.	
1/8"	1PDM2	1/4" - 18 NPT	Acero	2.28	57.9	0.98	24.9	21



Serie-PD Niple ISO15171-1 Intercambio de Diagnóstico (Rosca Macho)

Medida	Detalle			Medida		D.E. Máximo		Hex mm.
	# Parte	Roscas	Material	pulg.	mm.	pulg.	mm.	
1/8"	PD1M1	1/8" - 27 NPT	Acero	1.98	50.2	0.76	19.3	17
	PD1M2	1/4" - 18 NPT	Acero	1.48	37.5	0.76	19.3	17
	PD1OM2 ¹	7/16" - 20 ORB	Acero	1.93	49.0	0.76	19.3	17
	PD1OM3 ¹	9/16" - 18 ORB	Acero	1.48	37.5	0.76	19.3	17



¹ Roscas macho ORB.

Serie-PD Tapa Protectora Niple Intercambio de Diagnóstico

Medida	Detalle	
	# Parte	Material
1/8"	H1DC	Nitrilo



K



Serie-PF Perfil

Tamaño	A	B
1/8"	0.49	0.19

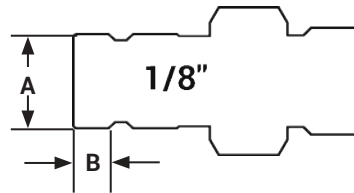

Serie-VEP Coples Hidráulicos

Información de intercambio:

- Intercambiable con Stucchi Serie VEP-P/VEP-HD, Serie DNP PST4/FSI, Voswinkel Serie FT, y Parker Serie FET.

Materiales:

- Componentes son maquinados de barras sólidas de acero.
- Anillos de retención de acero inoxidable y resortes aumentan la resistencia a la corrosión y extienden la vida de servicio.
- Los componentes de acero están zincados con cromo trivalente y cumplen la Norma ROHS.

Caída de Presión:

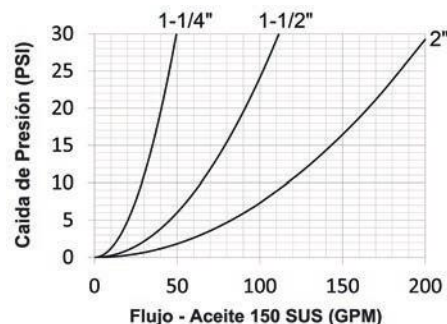
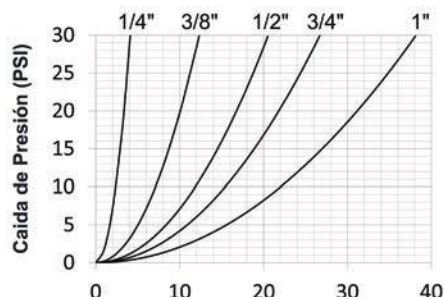

Información de sellos:

- Los nipples tienen sellos en las válvulas de nitrilo energizado con PTFE, con un rango de temperatura de **-40°F a +250°F (-40°C a +121°C)**.
- Los nipples de 3/8" tienen sellos en las válvulas de poliuretano moldeado con un rango de temperatura de **-65°F a +212°F (-54°C a +100°C)**.
- Los vástagos de las válvulas de 1/4" a 3/4" tienen sellos de Acetal moldeado, con un rango de temperatura de **-65°F a +212°F (-54°C a +100°C)**.
- Los vástagos de las válvulas de 1" a 2" tienen sellos de poliuretano moldeado, con un rango de temperatura de **-65°F a +212°F (-54°C a +100°C)**.
- Sellos auxiliares del cople y nipple de nitrilo (Buna-N), con un rango de temperatura de **-40°F a +250°F (-40°C a +121°C)**.
- El anillo TPC-ET protege el sello de la válvula principal del cople de los daños por el impulso dinámico de presión.

Válvula escalonada en dos posiciones para proteger los componentes críticos del sellado durante la presurización, conexión y desconexión

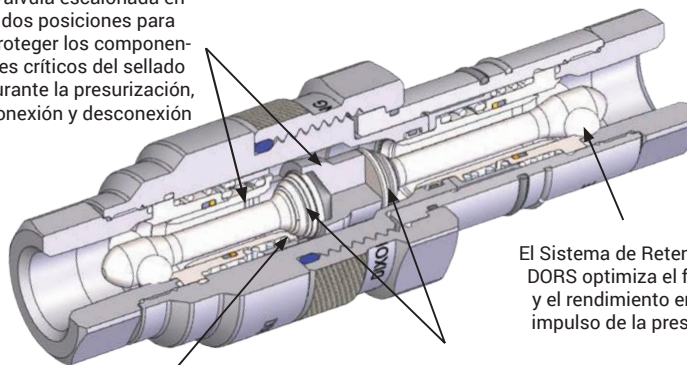

El Sistema de Retención DORS optimiza el flujo y el rendimiento en el impulso de la presión

Vástago de alto rendimiento con sellos construidos de Acetal o Poliuretano

Sistema con válvula Posi-Lock que asegura a la válvula durante condiciones de flujo turbulento y previene daños por el flujo a alta velocidad



Tabla de Presiones Nominales:

Serie-VEP Intercambio

Medida	Valor de Presión				Presión de Reventón						Presión Máxima Conectada ³		Presión Máxima Desconectada ³		Valor Flujo ΔP=21.75 PSI	
	Trabajo ISO ¹		Impulso Max ²		Conectado		Cople		Niple		PSI	Bar	PSI	Bar	GPM	L/min
	PSI	Bar	PSI	Bar	PSI	Bar	PSI	Bar	PSI	Bar						
1/4"	6,000	400	9,000	625	24,000	1,650	22,000	1,525	22,000	1,525	5,500	375	5,500	375	3.5	13
3/8"	5,500	375	8,000	550	22,000	1,525	18,000	1,250	20,000	1,375	4,500	300	4,500	300	10.5	40
1/2"	5,500	375	8,000	550	22,000	1,525	18,000	1,250	20,000	1,375	4,500	300	4,500	300	17.5	66
3/4"	5,500	375	8,000	550	22,000	1,525	18,000	1,250	20,000	1,375	4,500	300	4,500	300	22.7	85
1"	5,500	375	7,500	525	22,000	1,525	14,500	1,000	20,000	1,375	3,625	250	3,625	250	32.5	123
1-1/4"	5,000	350	7,000	475	20,000	1,375	14,500	1,000	16,000	1,100	3,625	250	3,625	250	46.4	174
1-1/2"	4,500	300	5,800	400	18,000	1,250	12,000	8,325	14,500	1,000	3,000	200	3,000	200	95.0	360
2"	4,000	275	5,000	350	18,000	1,250	12,000	8,325	14,500	1,000	3,000	200	3,000	200	172.5	653

¹ El impulso de los acoples se probó de acuerdo con ISO18869 para 1,000,000 ciclos conectados y 100.000 ciclos desconectados a 133% de presión de trabajo ISO.

² El impulso de los acoples se probó de acuerdo con ISO18869 para 100,000 ciclos conectados y desconectados a un máximo de presión listado.

³ La temperatura máxima para conectar/desconectar no debe exceder los **150°F (65°C)**.

Serie-VEP Coples Hidráulicos

Cómo conectar y desconectar los coples de la Serie VEP

1. Antes de conectar limpie a fondo toda la superficie y las roscas en ambas partes, después jale la manga del cople hacia adelante.
2. Para iniciar la conexión asegúrese de alinear el cople y el niple, coloque y gire la manga del cople hacia el niple hasta que las roscas estén sujetadas. Mantenga alineadas las dos partes durante el proceso de conexión.
3. Permita que las roscas jalen el cople dentro del tapón, no empuje el cople.
4. La primer fase de la conexión debe ser roscada a mano, sin utilizar herramientas, por favor verifique que la manga de conexión no tenga polvo o escombros acumulados en las roscas. Limpie los residuos con un paño, aire comprimido o con un cepillo.
5. La segunda fase de conexión puede necesitar una llave si la presión es mayor de lo previsto.
6. Continúe apretando la manga del cople dentro del tapón, hasta que el extremo de la rosca tope con el cuerpo del niple.
7. Para desconectar, utilice la llave para aflojar y liberar la manga del cople manteniendo alineadas las dos partes durante el proceso de desconexión.

Serie-VEP Cople Intercambio Stucchi (Rosca Hembra)

Medida	Detalle			Medida		D.E. Máximo		Hex mm.
	# Parte	Roscas	Materiales	pulg.	mm.	pulg.	mm.	
1/4"	2VEPF2	1/4" - 18 NPTF	Acero	2.14	54.4	1.49	37.8	22
	2VEPBF2	1/4" - 19 BSPP	Acero	2.14	54.4	1.49	37.8	22
	2VEPOF3	9/16" - 18 ORB	Acero	2.14	54.4	1.49	37.8	22
3/8"	3VEPF3	3/8" - 18 NPTF	Acero	2.55	64.8	1.62	41.1	25
	3VEPBF3	3/8" - 19 BSPP	Acero	2.55	64.8	1.62	41.1	25
	3VEPOF4	3/4" - 16 ORB	Acero	2.77	70.4	1.62	41.1	25
	3VEPF4	1/2" - 14 NPTF	Acero	2.77	70.4	1.62	41.1	28
1/2"	3VEPBF4	1/2" - 14 BSPP	Acero	2.77	70.4	1.62	41.1	28
	4VEPF4	1/2" - 14 NPTF	Acero	3.08	78.2	1.98	50.3	30
	4VEPBF4	1/2" - 14 BSPP	Acero	3.08	78.2	1.98	50.3	30
	4VEPOF4	3/4" - 16 ORB	Acero	3.08	78.2	1.98	50.3	30
3/4"	4VEPOF5	7/8" - 14 ORB	Acero	3.18	80.8	1.98	50.3	32
	4VEPF6	3/4" - 14 NPTF	Acero	3.38	85.9	1.98	50.3	38
	4VEPBF6	3/4" - 14 BSPP	Acero	3.38	85.9	1.98	50.3	38
	4VEPOF6	1-1/16" - 12 ORB	Acero	3.58	90.9	1.98	50.3	38
1"	6VEPF6	3/4" - 14 NPTF	Acero	3.37	85.6	2.19	55.6	38
	6VEPBF6	3/4" - 14 BSPP	Acero	3.37	85.6	2.19	55.6	38
	6VEPOF6	1-1/16" - 12 ORB	Acero	3.37	85.6	2.19	55.6	38
1-1/4"	8VEPF8	1" - 11-1/2 NPTF	Acero	3.89	98.8	2.46	62.5	44
	8VEPBF8	1" - 11 BSPP	Acero	3.89	98.8	2.46	62.5	44
	8VEPOF8	1-5/16" - 12 ORB	Acero	3.89	98.8	2.46	62.5	44
	10VEPF10	1-1/4" - 11-1/2 NPTF	Acero	4.40	111.8	2.70	68.6	55
1-1/2"	10VEPBF10	1-1/4" - 11 BSPP	Acero	4.40	111.8	2.70	68.6	55
	10VEPOF10	1-5/8" - 12 ORB	Acero	4.40	111.8	2.70	68.6	55
	12VEPF12	1-1/2" - 11-1/2 NPTF	Acero	5.28	134.1	3.74	95.0	63
2"	12VEPBF12	1-1/2" - 11 BSPP	Acero	5.28	134.1	3.74	95.0	63
	12VEPOF12	1-7/8" - 12 ORB	Acero	5.28	134.1	3.74	95.0	63
	16VEPF16	2" - 11-1/2 NPTF	Acero	9.42	239.3	7.39	187.7	89
2"	16VEPBF16	2" - 11 BSPP	Acero	9.42	239.3	7.39	187.7	89
	16VEPOF16	2-1/2" - 12 ORB	Acero	9.42	239.3	7.39	187.7	89



K



Serie-VEP Coples Hidráulicos

Serie-VEP Niple Intercambio Stucchi (Rosca Hembra)



Medida	Detalle			Medida		D.E. Máximo		Hex mm.
	# Parte	Roscas	Material	pulg.	mm.	pulg.	mm.	
1/4"	VEP2F2	1/4" - 18 NPTF	Acero	2.67	67.8	1.35	34.3	22
	VEP2BF2	1/4" - 19 BSPP	Acero	2.67	67.8	1.35	34.3	22
	VEP2OF3	9/16" - 18 ORB	Acero	2.67	67.8	1.35	34.3	22
3/8"	VEP3F3	3/8" - 18 NPTF	Acero	3.28	83.3	1.48	37.6	25
	VEP3BF3	3/8" - 19 BSPP	Acero	3.28	83.3	1.48	37.6	25
	VEP3OF4	3/4" - 16 ORB	Acero	3.50	88.9	1.48	37.6	25
	VEP3F4	1/2" - 14 NPTF	Acero	3.50	88.9	1.48	37.6	28
1/2"	VEP3BF4	1/2" - 14 BSPP	Acero	3.50	88.9	1.48	37.6	28
	VEP4F4	1/2" - 14 NPTF	Acero	3.87	98.3	1.86	47.2	30
	VEP4BF4	1/2" - 14 BSPP	Acero	3.87	98.3	1.86	47.2	30
1/2"	VEP4OF4	3/4" - 16 ORB	Acero	3.87	98.3	1.86	47.2	30
	VEP4OF5	7/8" - 14 ORB	Acero	3.97	100.8	1.86	47.2	32
	VEP4F6	3/4" - 14 NPTF	Acero	4.07	103.4	1.86	47.2	38
	VEP4BF6	3/4" - 14 BSPP	Acero	4.07	103.4	1.86	47.2	38
	VEP4OF6	1-1/16" - 12 ORB	Acero	4.27	108.5	1.86	47.2	38
3/4"	VEP6F6	3/4" - 14 NPTF	Acero	4.12	104.6	1.98	50.3	38
	VEP6BF6	3/4" - 14 BSPP	Acero	4.12	104.6	1.98	50.3	38
	VEP6OF6	1-1/16" - 12 ORB	Acero	4.12	104.6	1.98	50.3	38
1"	VEP8F8	1" - 11-1/2 NPTF	Acero	4.95	125.7	2.20	55.9	44
	VEP8F8-SS	1" - 11-1/2 NPTF	A.I. 316	4.95	125.7	2.20	55.9	44
	VEP8BF8	1" - 11 BSPP	Acero	4.95	125.7	2.20	55.9	44
	VEP8OF8	1-5/16" - 12 ORB	Acero	4.95	125.7	2.20	55.9	44
1-1/4"	VEP10F10	1-1/4" - 11-1/2 NPTF	Acero	5.43	137.9	2.73	69.3	55
	VEP10BF10	1-1/4" - 11 BSPP	Acero	5.43	137.9	2.73	69.3	55
	VEP10OF10	1-5/8" - 12 ORB	Acero	5.43	137.9	2.73	69.3	55
1-1/2"	VEP12F12	1-1/2" - 11-1/2 NPTF	Acero	6.63	168.4	3.74	95.0	63
	VEP12BF12	1-1/2" - 11 BSPP	Acero	6.63	168.4	3.74	95.0	63
	VEP12OF12	1-7/8" - 12 ORB	Acero	6.63	168.4	3.74	95.0	63
2"	VEP16F16	2" - 11-1/2 NPTF	Acero	11.08	281.4	5.70	144.8	89
	VEP16BF16	2" - 11 BSPP	Acero	11.08	281.4	5.70	144.8	89
	VEP16OF16	2-1/2" - 12 ORB	Acero	11.08	281.4	5.70	144.8	89

K



Serie-VEP Perfil

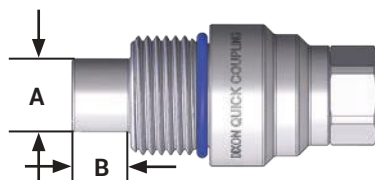

Tamaño	A	B
1/4"	0.64	0.49
3/8"	0.78	0.70
1/2"	0.96	0.74
3/4"	1.06	0.76
1"	1.18	0.94
1-1/4"	1.42	0.98
1-1/2"	2.25	1.25
2"	3.43	2.44

Serie-VEP Coples Hidráulicos

Cople Serie VEP Extremo Brida "Wingstyle" Codigo 62

Medida	Detalle			Medida		D.E. Máximo	
	# Parte	Roscas	Material	pulg.	mm.	pulg.	mm.
3/4"	6VEPFH6	3/4"	Acero	4.95	125.63	2.20	55.88
1"	8VEPFH8	1"	Acero	5.34	135.64	2.47	62.74
1-1/4"	10VEPFH10	1-1/4"	Acero	6.26	158.88	2.70	68.58
1-1/2"	12VEPFH12	1-1/2"	Acero	8.02	203.71	3.74	95.00



Niple Serie VEP Extremo Brida "Wingstyle" Codigo 62

Medida	Detalle			Medida		D.E. Máximo	
	# Parte	Roscas	Material	pulg.	mm.	pulg.	mm.
3/4"	VEP6FH6	3/4"	Acero	5.70	144.78	1.98	50.29
1"	VEP8FH8	1"	Acero	6.40	162.59	2.20	55.88
1-1/4"	VEP10FH10	1-1/4"	Acero	7.30	185.42	2.73	69.34
1-1/2"	VEP12FH12	1-1/2"	Acero	9.26	235.25	3.74	94.87



Cople Serie VEP Extremo Brida "Wingstyle" Codigo 62

Medida	Detalle			Medida		D.E. Máximo	
	# Parte	Roscas	Material	pulg.	mm.	pulg.	mm.
3/4"	6VEFPF6	3/4"	Acero	4.45	112.93	3.02	76.71
1"	8VEFPF8	1"	Acero	5.34	135.64	3.44	87.38
1-1/4"	10VEFPF10	1-1/4"	Acero	5.56	141.10	4.03	102.29
1-1/2"	12VEFPF12	1-1/2"	Acero	6.52	165.71	4.76	120.93



K

Niple Serie VEP Extremo Brida "Wingstyle" Codigo 62

Medida	Detalle			Medida		D.E. Máximo	
	# Parte	Roscas	Material	pulg.	mm.	pulg.	mm.
3/4"	VEP6FP6	3/4"	Acero	5.20	132.08	3.02	76.71
1"	VEP8FP8	1"	Acero	6.40	162.59	3.44	87.38
1-1/4"	VEP10FP10	1-1/4"	Acero	6.60	167.64	4.03	102.29
1-1/2"	VEP12FP12	1-1/2"	Acero	7.76	197.15	4.76	120.93



Serie-VEP Tapa y Tapón Rígido

Medida	Serie-VEP Tapón rígido		Serie-VEP Tapa rígida	
	# Parte	# Parte	# Parte	# Parte
1/4"	2VEPDP-A	VEP2DC-A		
3/8"	3VEPDP-A	VEP3DC-A		
1/2"	4VEPDP-A	VEP4DC-A		
3/4"	6VEPDP-A	VEP6DC-A		
1"	8VEPDP-A	VEP8DC-A		
1-1/4"	10VEPDP-A	VEP10DC-A		
1-1/2"	12VEPDP-A	VEP12DC-A		
2"	16VEPDP-A	VEP16DC-A		



NOTA: Tapas y tapones Serie-VEP son de aluminio con cable de acero.



Serie-VEP-BOP Coples Hidráulicos

Información de intercambio:

- Stucchi Serie VEP/VEP-HD, Serie DNP FSI-BOP.

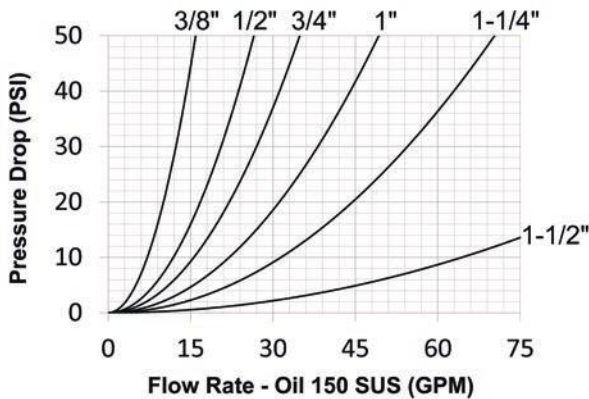

Componentes para sello:

- Los acoplamientos Blow-out Prevention (BOP) contienen sellos FKM de servicio severo.
- El anillo de PTFE antiextrusión protege el sello del cuerpo del acoplamiento principal del daño dinámico de la presión del impulso.

Materiales:

- Los componentes son maquinados con barras sólidas de acero, latón o acero inoxidable 303.
 - Los balines de acero inoxidable, los anillos de retención y los resortes aumentan la resistencia a la corrosión y extienden la vida de servicio.
 - Los componentes de acero están zincados con cromo trivalente y cumplen la norma ROHS.
 - Las mangas de los coples son de acero endurecido para resistir la deformación y maximizar la vida de servicio.
 - Los nipples de acero endurecido para proveer un rendimiento de trabajo pesado y resistir el efecto Brinell.
 - Mangas y nipple hex en pintura de polvo rojo para fácil identificación de servicio BOP.
 - Mangas con seguro estándar.
- Los Coples BOP son probados con fuego y certificado Lloyd's a 1300°F (700°C) en conformidad con API 16D, certificado disponible.
 - Utilice tapas y tapones guarda polvo Serie-VEP, puede encontrarlos en las páginas 469

K

Tabla de Presión Nominal:

Intercambio de Serie-VEP-BOP

Tamaño	Rango de presión				Presión de Reventón						Presión Max. Conectado		Presión Máx. Desconectado		Rango de Flujo ΔP=21.75psi	
	Tabajo ISO		Impulso Máx		Conectado		Cople		Tapón		PSI	MPa	PSI	MPa	GPM	L/min
	PSI	MPa	PSI	MPa	PSI	MPa	PSI	MPa	PSI	MPa						
3/8"	5,500	38	8,000	55	22,000	152	18,000	124	20,000	138	4,500	31	4,500	31	10.5	40
1/2"	5,500	38	8,000	55	22,000	152	18,000	124	20,000	138	4,500	31	4,500	31	17.5	66
3/4"	5,500	38	8,000	55	22,000	152	18,000	124	20,000	138	4,500	31	4,500	31	22.7	85
1"	5,500	38	7,500	52	22,000	152	14,500	100	20,000	138	3,625	25	3,625	25	32.5	123
1-1/4"	5,000	35	7,000	48	20,000	138	14,500	100	16,000	110	3,625	25	3,625	25	46.4	174
1-1/2"	5,000	31	5,800	40	18,000	124	12,000	83	14,500	100	3,000	21	3,000	21	95.0	360

Perfil Serie VEP-BOP

Tamaño de Cuerpo	A	B
3/8"	25/32"	11/16"
1/2"	31/32"	3/4"
3/4"	1-1/16"	3/4"
1"	1-3/16"	15/16"
1-1/4"	1-7/16"	1"
1-1/2"	2-1/4"	1-1/4"

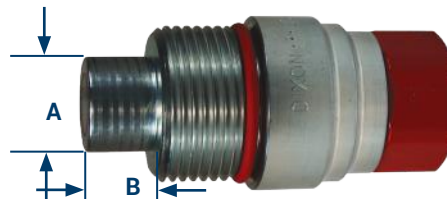

Serie-VEP-BOP Coples Hidráulicos

Serie VEP-BOP Cople de Seguridad Preventor de Reventón (Roscas Hembra)

Medida	Detalle			Medida		D.E. Máximo		Hex mm.
	# Parte	Roscas	Material	pulg.	mm.	pulg.	mm.	
3/8"	3VEPF3-BOP	3/8" - 18 NPTF	Acero	2.55	64.8	1.62	41.1	25
	3VEPF4-BOP	1/2" - 14 NPTF	Acero	2.77	70.4	1.62	41.1	28
1/2"	4VEPF4-BOP	1/2" - 14 NPTF	Acero	3.08	78.2	1.98	50.3	30
3/4"	6VEPF6-BOP	3/4" - 14 NPTF	Acero	3.37	85.6	2.19	55.6	38
1"	8VEPF8-BOP	1" - 11-1/2 NPTF	Acero	3.89	98.8	2.46	62.5	44
1-1/4"	10VEPF10-BOP	1-1/4" - 11-1/2 NPTF	Acero	4.40	111.8	2.70	68.6	55
1-1/2"	12VEPF12-BOP	1-1/2" - 11-1/2 NPTF	Acero	5.28	134.1	3.74	95.0	63



Serie VEP-BOP Niple de Seguridad Preventor de Reventón(Roscas Hembra)

Medida	Detalle			Medida		D.E. Máximo		Hex mm.
	# Parte	Roscas	Material	pulg.	mm.	pulg.	mm.	
3/8"	VEP3F3-BOP	3/8" - 18 NPTF	Acero	3.28	83.3	1.48	37.6	25
	VEP3F4-BOP	1/2" - 14 NPTF	Acero	3.50	88.9	1.48	37.6	28
1/2"	VEP4F4-BOP	1/2" - 14 NPTF	Acero	3.87	98.3	1.86	47.2	30
3/4"	VEP6F6-BOP	3/4" - 14 NPTF	Acero	4.12	104.6	1.98	50.3	38
1"	VEP8F8-BOP	1" - 11-1/2 NPTF	Acero	4.95	125.7	2.20	55.9	44
1-1/4"	VEP10F10-BOP	1-1/4" - 11-1/2 NPTF	Acero	5.43	137.9	2.73	69.3	55
1-1/2"	VEP12F12-BOP	1-1/2" - 11-1/2 NPTF	Acero	6.63	164.4	3.74	95.0	63



K



Serie-W Coples Hidráulicos

Información de intercambio:

- Aeroquip serie 5100, Parker serie 6100.
- Snap-Tite serie 78, Faster serie FB, Safeway serie S51.

Materiales:

- Los componentes son maquinados con barras sólidas de acero o latón.
- Los anillos de retención de acero inoxidable y los resortes aumentan la resistencia a la corrosión y extienden la vida de servicio.

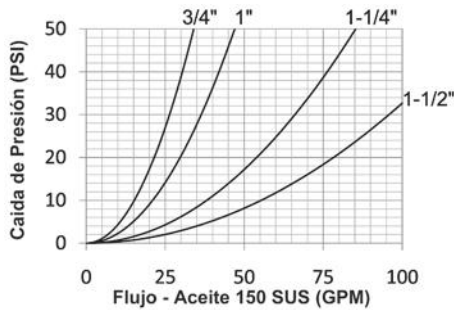

- Los componentes de acero están zincados con cromo trivalente y cumplen la norma ROHS.
- Tuerca con alas de fundición de acero resistente para operación de conexión y desconexión de rosca.
- Para los modelos de acero, la manga de la válvula del cople y la válvula del niple son construidas de latón.

Información de sellos:

- Sellos estándar de nitrilo (Buna-N), brindan un rango de temperatura de -40°C a 121°C (-40°F a 250°F).
- Los coples de 3/4" a 1" tienen un anillo de respaldo de PTFE.
- La válvula principal tiene un sello de cara para mejorar la integridad durante la conexión y desconexión a presión.
- Los sellos de las válvulas de los niples de 3/4" a 1 1/2" mejoran la integridad del sello y prolongan la vida de servicio.
- El O-Ring externo en el tapón indica una conexión completa y actúa como escudo protector ante la contaminación en modo conectado.
- El O-Ring redundante en el cuerpo del cople se enganchara al niple para un soporte secundario de sellado.

Tabla de Valores de Presión

Medida	Serie-W Intercambio Wingstyle(Conectado)			
	Cople/Niple			
	Trabajo Máximo		Reventón	
	PSI	Bar	PSI	Bar
1/4"	3,000	207	14,000	965
3/8"	3,000	207	13,000	897
3/4"	3,000	207	13,000	897
1"	4,000	276	16,000	1,103
1-1/4"	3,000	207	12,000	828
1-1/2"	2,500	172	10,000	690

Especificaciones Técnicas

Medida	Estándar Intercambio				Parámetros Funcionales				
	Ejército EE.UU.	Gobierno EE.UU.	Estántar Int	Estándar ANSI/NFPA	Mecanismo Seguridad	Inclusión Aire	Pérdida Fluido	Vacío pulg HG	Flujo ΔP = 32 PSI
1/4"	---	---	---	---	roscado	0.03cc	0.01cc	27.4	6 GPM
3/8"	---	---	---	---	roscado	0.05cc	0.06cc	27.4	15 GPM
3/4"	---	---	---	---	roscado	0.34cc	0.26cc	27.4	31 GPM
1"	---	---	---	---	roscado	0.50cc	0.35cc	27.4	52 GPM
1-1/4"	---	---	---	---	roscado	0.68cc	0.70cc	27.4	85 GPM
1-1/2"	---	---	---	---	roscado	0.60cc	0.94cc	27.4	110 GPM

Aunque los coples "estilo mariposa" son aptos para conectar y desconectar mientras estén bajo presión, se recomienda que la fuente de poder hidráulico sea despresurizada durante la conexión para asegurar la seguridad del operador. Si no fuese posible despresurizar el circuito, los operadores deben estar alertas de lo que hay en su alrededor para asegurar que ningún aditamento o herramienta los ponga en riesgo, una vez que la potencia hidráulica es aplicada durante el proceso de desconexión.

Los coples de serie W no están recomendados para la aplicación de impulso hidráulico continuo a los valores establecidos.

AVISO de SEGURIDAD



Serie-W Copes Hidráulicos

Serie-W Cople-Tuerca Mariposa Unión de Rosca Intercambio Estilo Mariposa (Rosca Hembra)

Medida	Detalle			Medida		D.E. Máximo		Cara pulg.
	# Parte	Roscas	Material	pulg.	mm.	pulg.	mm.	
1/4"	2WF1-B	1/8" - 27 NPTF	Latón	2.00	50.8	3.02	76.7	5/8"
3/8"	3WF2-B	1/4" - 18 NPTF	Latón	2.33	59.1	3.46	87.8	13/16"
	3WF3-B	3/8" - 18 NPTF	Latón	2.33	59.1	3.46	87.8	13/16"
3/4"	6WF4-B	1/2" - 14 NPTF	Latón	2.73	69.3	4.09	103.9	1-5/32"
	6WBF4-B	1/2" - 14 BSPP	Latón	2.73	69.3	4.09	103.9	1-5/32"
	6WF6-B	3/4" - 14 NPTF	Latón	2.73	69.3	4.09	103.9	1-5/32"
	6WBF6-B	3/4" - 14 BSPP	Latón	2.73	69.3	4.09	103.9	1-5/32"
1"	8WF8-B	1" - 11-1/2 NPTF	Latón	3.33	84.6	4.49	114.0	1-15/32"
	8WF8	1" - 11-1/2 NPTF	Acero	3.33	84.6	4.49	114.0	1-15/32"
	8WBF8-B	1" - 11 BSPP	Latón	3.33	84.6	4.49	114.0	1-15/32"
1-1/4"	10WF10-B	1-1/4" - 11-1/2 NPTF	Latón	3.64	92.5	5.27	133.9	1-25/32"
	10WBF10-B	1-1/4" - 11 BSPP	Latón	3.64	92.5	5.27	133.9	1-25/32"
1-1/2"	12WF12-B	1-1/2" - 11-1/2 NPTF	Latón	3.67	93.2	5.35	135.9	2-7/64"
	12WBF12-B	1-1/2" - 11 BSPP	Latón	4.08	103.6	5.35	135.9	2-7/64"



Latón



Acero

Serie-W Cople Rosca Hexagonal Unión de Rosca Intercambio Estilo Mariposa (Rosca Hembra)

Medida	Detalle			Medida		D.E. Máximo		Hex pulg.
	# Parte	Roscas	Material	pulg.	mm.	pulg.	mm.	
1/4"	2WF1-B-HN	1/8" - 27 NPTF	Latón	2.00	50.8	3.00	76.2	0.63"
3/8"	3WF2-B-HN	1/4" - 18 NPTF	Latón	2.33	59.2	3.45	87.6	0.81"
	3WF3-B-HN	3/8" - 18 NPTF	Latón	2.33	59.2	3.45	87.6	0.81"
3/4"	6WF4-B-HN	1/2" - 14 NPTF	Latón	2.73	69.3	1.92	48.8	1-5/32"
	6WBF4-B-HN	1/2" - 14 BSPP	Latón	2.73	69.3	1.92	48.8	1-5/32"
	6WF6-B-HN	3/4" - 14 NPTF	Latón	2.73	69.3	1.92	48.8	1-5/32"
	6WBF6-B-HN	3/4" - 14 BSPP	Latón	2.73	69.3	1.92	48.8	1-5/32"
1"	8WF8-B-HN	1" - 11-1/2 NPTF	Latón	3.33	84.6	2.33	59.2	1-15/32"
	8WF8-HN	1" - 11-1/2 NPTF	Acero	3.33	84.6	2.33	59.2	1-15/32"
	8WBF8-B-HN	1" - 11 BSPP	latón	3.33	84.6	2.33	59.2	1-15/32"
1-1/4"	10WF10-B-HN	1-1/4" - 11-1/2 NPTF	Latón	3.64	92.5	2.75	69.9	1-25/32"
	10WBF10-B-HN	1-1/4" - 11 BSPP	Latón	3.64	92.5	2.75	69.9	1-25/32"
1-1/2"	12WF12-B-HN	1-1/2" - 11-1/2 NPTF	Latón	3.67	93.2	3.01	76.5	2-7/64"
	12WBF12-B-HN	1-1/2" - 11 BSPP	Latón	3.67	93.2	3.01	76.5	2-7/64"



Acero

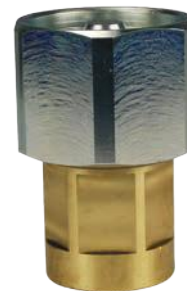

Latón



Serie-W Coples Hidráulicos

Serie-W Niple Unión de Rosca Intercambio Estilo Mariposa (Rosca Hembra)



Latón



Acero

Medida	Detalle			Medida		D.E. Máximo		Hex pulg.
	# Parte	Roscas	Material	pulg.	mm.	pulg.	mm.	
1/4"	W2F1-B	1/8"-27 NPTF	Latón	1.88	47.8	1.04	26.3	15/16"
3/8"	W3F2-B	1/4"-18 NPTF	Latón	2.30	58.4	1.25	31.8	1-1/4"
	W3F3-B	3/8"-18 NPTF	Latón	2.40	61.0	1.25	31.8	1-1/4"
3/4"	W6F4-B	1/2" - 14 NPTF	Latón	2.85	72.4	1.75	44.5	1-5/16"
	W6BF4-B	1/2" - 14 BSPP	Latón	2.85	72.4	1.75	44.5	1-5/16"
	W6F6-B	3/4" - 14 NPTF	Latón	2.85	72.4	1.75	44.5	1-5/16"
	W6BF6-B	3/4" - 14 BSPP	Latón	2.85	72.4	1.75	44.5	1-5/16"
1"	W8F8-B	1" - 11-1/2 NPTF	Latón	3.15	80.0	2.00	50.8	1-9/16"
	W8F8	1" - 11-1/2 NPTF	Acero	3.15	80.0	2.00	50.8	1-9/16"
	W8BF8-B	1" - 11 BSPP	Latón	3.15	80.0	2.00	50.8	1-9/16"
1-1/4"	W10F10-B	1-1/4" - 11-1/2 NPTF	Latón	3.39	86.1	2.37	60.2	1-15/16"
	W10BF10-B	1-1/4" - 11 BSPP	Latón	3.39	86.1	2.37	60.2	1-15/16"
1-1/2"	W12F12-B	1-1/2" - 11-1/2 NPTF	Latón	3.74	95.0	2.73	69.3	2-1/4"
	W12BF12-B	1-1/2" - 11 BSPP	Latón	3.74	95.0	2.73	69.3	2-1/4"

K

Serie-W Brida para Montaje del Pared de Niple Unión de Rosca Intercambio Estilo Mariposa



El niple no incluye la brida

Medida	Detalle		
	# Parte	Agujero	Material
3/4"	W6-BMF	0.201"	Acero
1"	W8-BMF	0.201"	Acero
1-1/4"	W10-BMF	0.201"	Acero
1-1/2"	W12-BMF	0.201"	Acero



Serie-W Coples Hidráulicos

Serie-W Tapón Rígido Protector de Cople Unión de Rosca Intercambio Mariposa

Medida	Detalle		
	# Parte	Cuerda	Cuerpo
1/4"	2WDP	cable de acero	Acero
3/8"	3WDP	cable de acero	Acero
3/4"	6WDP	cable de acero	Acero
1"	8WDP	cable de acero	Acero
1-1/4"	10WDP	cable de acero	Acero
1-1/2"	12WDP	cable de acero	Acero



Serie-W Tapa Rígida Protectora de Niple Unión de Rosca Intercambio Mariposa

Medida	Detalle		
	# Parte	Cuerda	Cuerpo
1/4"	W2DC	cable de acero	Acero
3/8"	W3DC	cable de acero	Acero
3/4"	W6DC	cable de acero	Acero
1"	W8DC	cable de acero	Acero
1-1/4"	W10DC	cable de acero	Acero
1-1/2"	W12DC	cable de acero	Acero



Serie-W Kit de Preparación para Coples Unión de Rosca Intercambio Mariposa

Medida	Detalle			Contenido de Kits de Reparación (para un cople)
	# Parte	Estilo de Cople	Material de Sello	
3/4"	6W-RKIT-V2	Todos	Nitrilo	Repuesto de Válvula, O-rings y Hytrel
1"	8W-RKIT-V2	Todos	Nitrilo	Repuesto de Válvula, O-rings y Hytrel
1-1/4"	10W-RKIT-V2	Todos	Nitrilo	Repuesto de Válvula, O-rings y Hytrel
1-1/2"	12W-RKIT-V2	Todos	Nitrilo	Repuesto de Válvula, O-rings y Hytrel



Serie-W Kit de Reparación para Niveles Unión de Rosca Intercambio Mariposa

Medida	Detalle			Contenido de Kits de Reparación (para un cople)
	# Parte	Estilo de Cople	Material de Sello	
3/4"	W6-RKIT-V2	Todos	Nitrilo	Ensamble de válvula y O-ring
1"	W8-RKIT-V2	Todos	Nitrilo	Ensamble de válvula y O-ring
1-1/4"	W10-RKIT-V2	Todos	Nitrilo	Ensamble de válvula y O-ring
1-1/2"	W12-RKIT-V2	Todos	Nitrilo	Ensamble de válvula y O-ring



K

Serie-WS Coples Hidráulicos

Información de intercambio:

- Intercambio estilo mariposa alta presión.
- Snap-Tite Serie 75, Hydraulics Inc. Serie 5TV.

Materiales:

- Los componentes son maquinados con barras sólidas de acero o acero inoxidable 316.
- Los anillos de retención de acero inoxidable y los resortes aumentan la resistencia a la corrosión y extienden la vida de servicio.

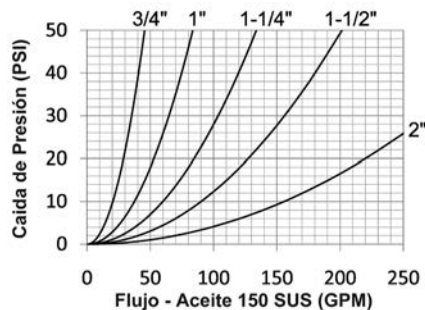

- Los componentes de acero están zincados con cromo trivalente y cumplen la norma ROHS.
- Rosca con alas de armazón fundido de acero fuerte de alta resistencia para operación roscada de conexión y desconexión.
- Las conexiones de rosca en los nipples de acero inoxidable 316 están recubiertas para prevenir el desgaste durante la conexión y desconexión.
- Los coples de acero inoxidable 316 de 1 1/4" y 1 1/2" tienen una manga de conexión de rosca hexagonal.

Información de sellos:

- Sellos estándar de nitrilo (Buna-N), proveen un rango de temperatura de **-40°C a 121°C (-40°F a 250°F)**.
- Anillo de PTFE antiextrusión protege el O-ring del cople principal de un daño por el impulso dinámico de la presión.
- El sello de la válvula está protegido para mejorar la integridad durante la conexión y desconexión a presión.
- Los coples de seguridad "Blowout Prevention" (BOP) contienen un sello de viton con grado de servicio contra incendio. Probados con fuego y certificados por Lloyd's para **700°C (1300°F)** en conformidad con API 16D (Certificado #NAO 0601041/1).

Tabla de Valores de Presión

Medida	Cople/Niple Acero				Cople/Niple Acero A.I. 316			
	Trabajo Máximo		Reventón		Trabajo Máximo		Reventón	
	PSI	Bar	PSI	Bar	PSI	Bar	PSI	Bar
3/4"	5,000	345	32,800	2,200	3,000	200	20,000	1,400
1"	5,000	345	25,100	1,700	3,000	200	20,000	1,400
1-1/4"	5,000	345	25,100	1,700	3,000	200	15,000	1,000
1-1/2"	5,000	345	20,000	1,400	3,000	200	15,000	1,000
2"	5,000	345	15,000	1,000	3,000	200	15,000	1,000

Especificaciones Técnicas

Medida	Estándar Intercambio				Parámetros Funcionales				
	Ejército EE.UU.	Gobierno EE.UU.	Estántar Int	Estándar ANSI/NFPA	Mecanismo Seguridad	Inclusión Aire	Pérdida Fluido	Vacío pulg HG	Flujo ΔP = 30 PSI
3/4"	---	---	---	---	roscado	10cc	10cc	27.4	35 GPM
1"	---	---	---	---	roscado	23cc	15cc	27.4	65 GPM
1-1/4"	---	---	---	---	roscado	50cc	30cc	27.4	105 GPM
1-1/2"	---	---	---	---	roscado	100cc	60cc	27.4	160 GPM
2"	---	---	---	---	roscado	200cc	135cc	27.4	270 GPM

Opciones Disponibles

Medida	Opciones de Sellado Estándar					Opciones de Acoplamiento Estándar			
	FKM	EPDM	Mil-Nitrilo	Combustible Nitrilo	Silicón	Wrench Flats	View Port	Oxy-Clean	
	Pre	Pre	Pre	Pre	Pre	Suf	Suf	Suf	
3/4"	F-	P-	M-	JF-	S-	-WF	-VP	-C1	
1"	F-	P-	M-	JF-	S-	-WF	-VP	-C1	
1-1/4"	F-	P-	M-	JF-	S-	-WF	-VP	-C1	
1-1/2"	F-	P-	M-	JF-	S-	-WF	-VP	-C1	
2"	F-	P-	M-	JF-	S-	-WF	-VP	-C1	



Serie-WS Coples Hidráulicos

Serie-WS Cople de Alta Presión Intercambio Mariposa "Wingstyle" (Rosca Hembra)

Medida	Detalle			Medida		D.E. Máximo		Hex pulg.
	# Parte	Roscas	Material	pulg.	mm.	pulg.	mm.	
3/4"	6WSF4	1/2" - 14 NPTF	Acero	2.76	70.1	3.31	82.0	---
	6WSF6	3/4" - 14 NPTF	Acero	2.76	70.1	3.31	82.0	---
	6WSF6-SS	3/4" - 14 NPTF	A.I. 316	2.76	70.1	3.31	82.0	---
	6WSBF6	3/4" - 14 BSPP	Acero	2.76	70.1	3.31	82.0	---
	6WSBF6-SS	3/4" - 14 BSPP	A.I. 316	2.76	70.1	3.31	82.0	---
	6WSOF6	1-1/16" - 12 ORB	Acero	2.76	70.1	3.31	82.0	---
1"	8WSF8	1" - 11-1/2 NPTF	Acero	3.45	87.6	4.10	101.6	---
	8WSF8-SS	1" - 11-1/2 NPTF	A.I. 316	3.45	87.6	4.10	101.6	---
	8WSBF8	1" - 11 BSPP	Acero	3.45	87.6	4.10	101.6	---
	8WSBF8-SS	1" - 11 BSPP	A.I. 316	3.45	87.6	4.10	101.6	---
	8WSOF8	1-5/16" - 12 ORB	Acero	3.45	87.6	4.10	101.6	---
1-1/4"	10WSF10	1-1/4" - 11-1/2 NPTF	Acero	4.40	111.8	4.78	118.1	---
	10WSF10-SS	1-1/4" - 11-1/2 NPTF	A.I. 316	4.40	111.8	4.78	118.1	---
	10WSBF10	1-1/4" - 11 BSPP	Acero	4.40	111.8	4.78	118.1	---
	10WSBF10-SS	1-1/4" - 11 BSPP	A.I. 316	4.40	111.8	4.78	118.1	---
	10WSOF10	1-5/8" - 12 ORB	Acero	4.40	111.8	4.78	118.1	---
1-1/2"	12WSF12	1-1/2" - 11-1/2 NPTF	Acero	5.13	130.3	5.68	137.9	---
	12WSF12-SS	1-1/2" - 11-1/2 NPTF	A.I. 316	5.13	130.3	5.68	137.9	---
	12WSBF12	1-1/2" - 11 BSPP	Acero	5.13	130.3	5.68	137.9	---
	12WSBF12-SS	1-1/2" - 11 BSPP	A.I. 316	5.13	130.3	5.68	137.9	---
	12WSOF12	1-7/8" - 12 ORB	Acero	5.13	130.3	5.68	137.9	---
2"	16WSF16	2" - 11-1/2 NPTF	Acero	6.09	154.7	6.90	170.9	---
	16WSF16-SS	2" - 11-1/2 NPTF	A.I. 316	6.09	154.7	6.90	170.9	---
	16WSBF16	2" - 11 BSPP	Acero	6.09	154.7	6.90	170.9	---
	16WSBF16-SS	2" - 11 BSPP	A.I. 316	6.09	154.7	6.90	170.9	---
	16WSOF16	2-1/2" - 12 ORB	Acero	6.09	154.7	6.90	170.9	---



Acero



Acero inoxidable 316



Ejemplo de Cople Serie-WS con puerto de inspección.



Ejemplo de Cople WS con caras planas para ajuste de llave de tuerca
* Las caras planas para llave de tuerca pueden resultar en un desempeño de menor presión.

Serie-WS Coples Hidráulicos

Serie-WS Niple Alta Presión Intercambio Mariposa "Wingstyle" (Rosca Hembra)



Acero



Acero inoxidable 316

Medida	Detalle			Medida		D.E. Máximo		Hex pulg.
	# Parte	Roscas	Material	pulg.	mm.	pulg.	mm.	
3/4"	WS6F4	1/2" - 14 NPTF	Acero	3.27	83.1	1.74	44.2	---
	WS6F6	3/4" - 14 NPTF	Acero	3.27	83.1	1.74	44.2	---
	WS6F6-SS	3/4" - 14 NPTF	A.I. 316	3.27	83.1	1.74	44.2	---
	WS6BF6	3/4" - 14 BSPP	Acero	3.27	83.1	1.74	44.2	---
	WS6BF6-SS	3/4" - 14 BSPP	A.I. 316	3.27	83.1	1.74	44.2	---
	WS6OF6	1-1/16" - 12 ORB	Acero	3.27	83.1	1.74	44.2	---
1"	WS8F8	1" - 11-1/2 NPTF	Acero	4.18	106.2	2.25	57.2	---
	WS8F8-SS	1" - 11-1/2 NPTF	A.I. 316	4.18	106.2	2.25	57.2	---
	WS8BF8	1" - 11 BSPP	Acero	4.18	106.2	2.25	57.2	---
	WS8BF8-SS	1" - 11 BSPP	A.I. 316	4.18	106.2	2.25	57.2	---
	WS8OF8	1-5/16" - 12 ORB	Acero	4.18	106.2	2.25	57.2	---
1-1/4"	WS10F10	1-1/4" - 11-1/2 NPTF	Acero	5.38	136.7	2.63	66.8	---
	WS10F10-SS	1-1/4" - 11-1/2 NPTF	A.I. 316	5.38	136.7	2.63	66.8	---
	WS10BF10	1-1/4" - 11 BSPP	Acero	5.38	136.7	2.63	66.8	---
	WS10BF10-SS	1-1/4" - 11 BSPP	A.I. 316	5.38	136.7	2.63	66.8	---
	WS10OF10	1-5/8" - 12 ORB	Acero	5.38	136.7	2.63	66.8	---
1-1/2"	WS12F12	1-1/2" - 11-1/2 NPTF	Acero	5.98	151.9	3.25	82.6	---
	WS12F12-SS	1-1/2" - 11-1/2 NPTF	A.I. 316	5.98	151.9	3.25	82.6	---
	WS12BF12	1-1/2" - 11 BSPP	Acero	5.98	151.9	3.25	82.6	---
	WS12BF12-SS	1-1/2" - 11 BSPP	A.I. 316	5.98	151.9	3.25	82.6	---
	WS12OF12	1-7/8" - 12 ORB	Acero	5.98	151.9	3.25	82.6	---
2"	WS16F16	2" - 11-1/2 NPTF	Acero	7.05	179.1	4.00	101.6	---
	WS16F16-SS	2" - 11-1/2 NPTF	A.I. 316	7.05	179.1	4.00	101.6	---
	WS16BF16	2" - 11 BSPP	Acero	7.05	179.1	4.00	101.6	---
	WS16BF16-SS	2" - 11 BSPP	A.I. 316	7.05	179.1	4.00	101.6	---
	WS16OF16	2-1/2" - 12 ORB	Acero	7.05	179.1	4.00	101.6	---

Cople Serie WE Extremo Brida "Wingstyle" Codigo 62



Medida	Detalle			Medida		D.E. Máximo	
	# Parte	Medida	Material	pulg.	mm.	pulg.	mm.
3/4"	6WSFH6	3/4" código 62 con brida	Acero	4.79	121.67	3.31	84.07
1"	8WSFH8	1" código 62 con brida	Acero	6.98	177.29	4.10	104.14
1-1/4"	10WSFH10	1-1/4" código 62 con brida	Acero	8.27	210.06	4.78	121.41
1-1/2"	12WSFH12	1-1/2" código 62 con brida	Acero	9.30	236.14	5.68	144.27
2"	16WSFH16	2" código 62 con brida	Acero	10.82	274.93	6.90	175.26

Niple Serie WE Extremo Brida "Wingstyle" Codigo 62



Medida	Detalle			Medida		DE Máximo	
	# Parte	Medida	Material	pulg	mm	pulg	mm
3/4"	WS6FH6	3/4" código 62 con brida	Acero	5.23	132.84	1.74	44.20
1"	WS8FH8	1" código 62 con brida	Acero	7.84	199.14	2.25	57.15
1-1/4"	WS10FH10	1-1/4" código 62 con brida	Acero	9.39	238.61	2.63	66.68
1-1/2"	WS12FH12	1-1/2" código 62 con brida	Acero	10.15	257.76	3.25	82.55
2"	WS16FH16	2" código 62 con brida	Acero	11.78	299.31	4.00	101.60

Serie-WS Coples Hidráulicos

Cople Serie-WE Extremo Brida "Wingstyle" Código 62

Medida	Detalle			Medida		D.E. Máximo	
	# Parte	Medida	Material	pulg.	mm.	pulg.	mm.
3/4"	6WSFP6	3/4" código 62 con brida	Acero	4.04	102.62	3.31	84.07
1"	8WSFP8	1" código 62 con brida	Acero	5.48	139.19	4.10	104.14
1-1/4"	10WSFP10	1-1/4" código 62 con brida	Acero	6.79	172.47	4.78	121.41
1-1/2"	12WSFP12	1-1/2" código 62 con brida	Acero	8.40	213.31	5.68	144.27
2"	16WSFP16	2" código 62 con brida	Acero	9.40	238.73	6.90	175.26

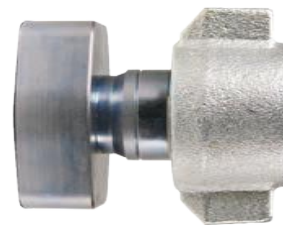

Niple Serie-WE Extremo Brida "Wingstyle" Código 62

Medida	Detalle			Medida		D.E. Máximo	
	# Parte	Medida	Material	pulg.	mm.	pulg.	mm.
3/4"	WS6FP6	3/4" código 62 con brida	Acero	4.48	113.79	3.02	76.71
1"	WS8FP8	1" código 62 con brida	Acero	6.34	161.04	3.44	87.40
1-1/4"	WS10FP10	1-1/4" código 62 con brida	Acero	7.91	201.02	4.03	102.41
1-1/2"	WS12FP12	1-1/2" código 62 con brida	Acero	9.25	234.90	4.76	120.90
2"	WS16FP16	2" código 62 con brida	Acero	10.36	263.12	5.67	144.12



Serie-WS Tapón Rígido Protector para Cople Estilo Mariposa de Alta Presión

Medida	Detalle		
	# Parte	Cuerda	Cuerpo
3/4"	6WSDP-A	cable de acero	Aluminio
1"	8WSDP-A	cable de acero	Aluminio
1-1/4"	10WSDP-A	cable de acero	Aluminio
1-1/2"	12WSDP-A	cable de acero	Aluminio
2"	16WSDP-A	cable de acero	Aluminio



K

Serie-WS Tapa Rígida Protectora para Niple Estilo Estilo Mariposa de Alta Presión

Medida	Detalle		
	# Parte	Cuerda	Cuerpo
3/4"	WS6DC-A	cable de acero	Aluminio
1"	WS8DC-A	cable de acero	Aluminio
1-1/4"	WS10DC-A	cable de acero	Aluminio
1-1/2"	WS12DC-A	cable de acero	Aluminio
2"	WS16DC-A	cable de acero	Aluminio



Serie-WS Coples Hidráulicos



Serie-WS Kit de Sellos para Coples Intercambio Alta Presión Estilo Mariposa "Wingstyle"

Medida	Detalle			Contenido Kit de Sellos
	# Parte	Estilo de Cople	Material de Sello	
3/4"	6WS-SKIT	Todos	Nitrilo	Sellos de válvula/cuerpo y anillos de retención
1"	8WS-SKIT	Todos	Nitrilo	Sellos de válvula/cuerpo y anillos de retención
1-1/4"	10WS-SKIT	Todos	Nitrilo	Sellos de válvula/cuerpo y anillos de retención
1-1/2"	12WS-SKIT	Todos	Nitrilo	Sellos de válvula/cuerpo y anillos de retención
2"	16WS-SKIT	Todos	Nitrilo	Sellos de válvula/cuerpo y anillos de retención



Serie-WS Kit de Reparación para Coples Intercambio Alta Presión Estilo Mariposa "Wingstyle"

Medida	Detalle			Contenido Kit de Sellos
	# Parte	Estilo de Cople	Material de Sello	
3/4"	6BOP-SKIT	Todos	FR FKM	Sellos de válvula/cuerpo y anillos de retención
1"	8BOP-SKIT	Todos	FR FKM	Sellos de válvula/cuerpo y anillos de retención
1-1/4"	10BOP-SKIT	Todos	FR FKM	Sellos de válvula/cuerpo y anillos de retención
1-1/2"	12BOP-SKIT	Todos	FR FKM	Sellos de válvula/cuerpo y anillos de retención
2"	16BOP-SKIT	Todos	FR FKM	Sellos de válvula/cuerpo y anillos de retención



Serie-WS Kit de Sellos para Coples Intercambio Estilo Mariposa BOP "Wingstyle"

Medida	Detalle			Contenido de Kits de Reparación (para un solo cople o niple)
	# Parte	Estilo de Cople	Material de Sello	
3/4"	6WS-RKIT	Todos	Nitrilo	Ensamble de válvula O-ring y PTFE B.U.
1"	8WS-RKIT	Todos	Nitrilo	Ensamble de válvula O-ring y PTFE B.U.
1-1/4"	10WS-RKIT	Todos	Nitrilo	Ensamble de válvula O-ring y PTFE B.U.
1-1/2"	12WS-RKIT	Todos	Nitrilo	Ensamble de válvula O-ring y PTFE B.U.
2"	16WS-RKIT	Todos	Nitrilo	Ensamble de válvula O-ring y PTFE B.U.

K



Serie WS-BOP Coples Hidráulicos

Información de intercambio:

- Serie 75 -Snap-Tite, Serie DNP VFF-HD BOP.

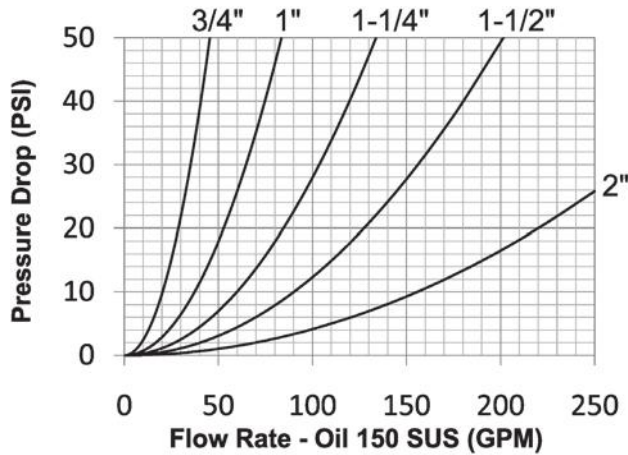

Componentes para sello:

- Los acoplamientos Blow-out Prevention (BOP) contienen sellos FKM de servicio severo.
- El anillo de PTFE Antiextrusión protege el sello del cuerpo del acoplamiento principal del daño dinámico de la presión del impulso.
- El sello de la válvula principal está crimpado para mejorar la integridad durante la conexión / desconexión a presión.

Materiales:

- Los componentes son maquinados con barras sólidas de acero inoxidable 316.
- Los balines de acero inoxidable, los anillos de retención y los resortes aumentan la resistencia a la corrosión y extienden la vida de servicio.
- Los componentes de acero están zincados con cromo trivalente y cumplen la norma ROHS.
- Tuerca mariposa de acero alta resistencia para operación de conexión y desconexión roscada.
- Los nipples son de acero 316 para proveer un rendimiento de trabajo pesado y resistir el efecto Brinell.
- Mangas y niple hex en pintura de polvo rojo para fácil identificación de servicio BOP.

- Los Coples BOP son probados con fuego y certificado Lloyd's a 1300°F (700°C) en conformidad con API 16D, certificado disponible.
- Utilice tapas y tapones guarda polvo Serie-VEP, puede encontrarlos en las páginas 469.

Tabla de Valores de Presión

Medida	Cople/Niple Acero				Cople/Niple A.I. 316			
	Trabajo Máximo		Reventón		Trabajo Máximo		Reventón	
	PSI	Bar	PSI	Bar	PSI	Bar	PSI	Bar
3/4"	5,000	345	32,800	2,200	5,000	345	20,000	1,400
1"	5,000	345	25,100	1,700	5,000	345	20,000	1,400
1-1/4"	5,000	345	25,100	1,700	5,000	345	15,000	1,000
1-1/2"	5,000	345	20,000	1,400	5,000	345	15,000	1,000
2"	5,000	345	15,000	1,000	5,000	345	15,000	1,000

Especificaciones Técnicas

Medida	Parámetros Funcionales					Prueba de presión de Lloyd
	Mecanismo Seguridad	Inclusión Aire	Pérdida Fluido	Vacío pulg HG	Flujo ΔP = 30 PSI	PSI
3/4"	roscado	10cc	10cc	27.4	35 GPM	5,000
1"	roscado	23cc	15cc	27.4	65 GPM	5,000
1-1/4"	roscado	50cc	30cc	27.4	105 GPM	5,000
1-1/2"	roscado	100cc	60cc	27.4	160 GPM	5,000
2"	roscado	200cc	135cc	27.4	270 GPM	5,000

Tamaño	A	B
3/4"	1.74	1.53
1"	2.25	1.90
1-1/4"	2.63	2.28
1-1/2"	3.25	2.80
2"	4.00	3.64

Perfil Serie WS-BOP

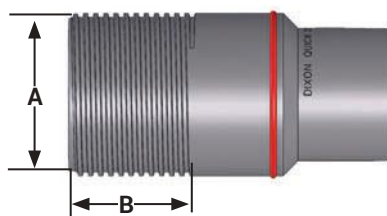

K

Serie - WS-BOP Coples Hidráulicos

Serie WS-BOP Cople de Seguridad Preventor de Reventón (Roscas Hembra)



Medida	Detalle			Medida		D.E. Máximo		Hex pulg.
	# Parte	Roscas	Material	pulg.	mm.	pulg.	mm.	
3/4"	6WSF4-BOP	1/2" - 14 NPTF	Acero	2.76	70.1	3.31	82.0	---
	6WSF6-BOP	3/4" - 14 NPTF	Acero	2.76	70.1	3.31	82.0	---
	6WSF6-SS-BOP	3/4" - 14 NPTF	A.I. 316	2.76	70.1	3.31	82.0	---
1"	8WSF8-BOP	1" - 11-1/2 NPTF	Acero	3.45	87.6	4.10	101.6	---
	8WSF8-SS-BOP	1" - 11-1/2 NPTF	A.I. 316	3.45	87.6	4.10	101.6	---
1-1/4"	10WSF10-BOP	1-1/4" - 11-1/2 NPTF	Acero	4.40	111.8	4.78	118.1	---
	10WSF10-SS-BOP	1-1/4" - 11-1/2 NPTF	A.I. 316	4.40	111.8	4.78	118.1	---
1-1/2"	12WSF12-BOP	1-1/2" - 11-1/2 NPTF	Acero	5.13	130.3	5.68	137.9	---
	12WSF12-SS-BOP	1-1/2" - 11-1/2 NPTF	A.I. 316	5.13	130.3	5.68	137.9	---
2"	16WSF16-BOP	2" - 11-1/2 NPTF	Acero	6.09	154.7	6.90	170.9	---
	16WSF16-SS-BOP	2" - 11-1/2 NPTF	A.I. 316	6.09	154.7	6.90	170.9	---

Serie WS-BOP Niple de Seguridad Preventor de Reventón (Roscas Hembra)

K



Medida	Detalle			Medida		D.E. Máximo		Hex pulg.
	# Parte	Roscas	Material	pulg.	mm.	pulg.	mm.	
3/4"	WS6F4-BOP	1/2" - 14 NPTF	Acero	3.27	83.1	1.74	44.2	---
	WS6F6-BOP	3/4" - 14 NPTF	Acero	3.27	83.1	1.74	44.2	---
	WS6F6-SS-BOP	3/4" - 14 NPTF	A.I. 316	3.27	83.1	1.74	44.2	---
1"	WS8F8-BOP	1" - 11-1/2 NPTF	Acero	4.18	106.2	2.25	57.2	---
	WS8F8-SS-BOP	1" - 11-1/2 NPTF	A.I. 316	4.18	106.2	2.25	57.2	---
1-1/4"	WS10F10-BOP	1-1/4" - 11-1/2 NPTF	Acero	5.38	136.7	2.63	66.8	---
	WS10F10-SS-BOP	1-1/4" - 11-1/2 NPTF	A.I. 316	5.38	136.7	2.63	66.8	---
1-1/2"	WS12F12-BOP	1-1/2" - 11-1/2 NPTF	Acero	5.98	151.9	3.25	82.6	---
	WS12F12-SS-BOP	1-1/2" - 11-1/2 NPTF	A.I. 316	5.98	151.9	3.25	82.6	---
2"	WS16F16-BOP	2" - 11-1/2 NPTF	Acero	7.05	179.1	4.00	101.6	---
	WS16F16-SS-BOP	2" - 11-1/2 NPTF	A.I. 316	7.05	179.1	4.00	101.6	---



Serie-T Coples Hidráulicos

Información de intercambio:

- Intercambio de alta presión unión de rosca.
- Parker/Pionner Serie 3000, Enerpac C604, Stucchi IVHP.
- Hansen WS56000, Snap-Tite Serie 76, DNP PVM.

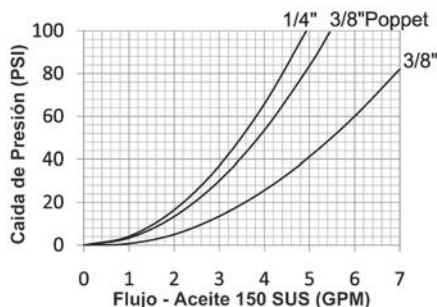

Materiales:

- Los componentes son maquinados con barras sólidas de acero o acero inoxidable 316.
- La válvula bola de acero cromado esta mecánicamente sentada para mejorar el rendimiento del sellado a baja presión.
- Los nipples de acero están mecanizados de acero sólido de alta resistencia.
- Los componentes de acero están zincados con cromo trivalente y cumplen la norma ROHS.

Información de sellos:

- Sellos de uretano en la válvula bola de los coples resisten la extrusión bajo presiones altas durante la conexión y desconexión, con rangos de temperatura de **-40°C a 82°C (-40°F a 180°F)**.
- Sellos de nitrilo en la válvula poppet de los coples, con rangos de temperatura de **-40°C a 121°C (-40°F a 250°F)**.

Tabla de Valores de Presión

Medida	Cople/Niple Bola Acero		Cople/Niple Bola AI 316		Cople/Niple Poppet Acero		Cople/Niple Poppet AI 316	
	Trabajo Max.		Reventón		Trabajo Max.		Reventón	
	PSI	Bar	PSI	Bar	PSI	Bar	PSI	Bar
1/4"	10,000	700	34,300	2,350	---	---	---	---
3/8"	10,000	700	30,000	2,050	10,000	700	30,900	2,100

Especificaciones Técnicas

Medida	Estándar Intercambio				Parámetros Funcionales				
	Ejército EEUU	Gobierno EEUU	Estántar Int	Estándar ANSI/NFPA	Tipo Válvula	Inclusión Aire	Pérdida Fluido	Vacío pulg HG	Flujo ΔP = 60 PSI
1/4"	---	---	ISO14540	---	bola	0.97	0.56	N/R	3.8 GPM
3/8"	---	---	ISO14540	---	bola	2.04	0.98	N/R	4.2 GPM
	---	---	ISO14540	---	poppet	1.56	0.77	N/R	6.0 GPM

Opciones Disponibles

Medida	Opción de Sello		Opciones de Sello Kalrez®			Opciones de Válvula		Tratamiento
	FKM	Mil-Nitrilo	4079	6375	7075	Sin válvula	AI 316	Oxy-Clean
1/4"	F-	M-	K4-	K6-	K7-	-E	N/A	-C1
3/8"	F-	M-	K4-	K6-	K7-	-E	N/A	-C1

Perfil Serie-T

Tamaño	A	B
1/4"	0.62	0.44
3/8"	0.37	0.63

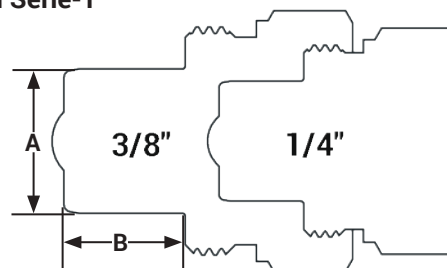

Serie-T Coples Hidráulicos

Serie-T Cople Alta Presión Intercambio Enerpac (Rosca Hembra)



Medida	Detalle			Medida		D.E. Máximo		Hex pulg.
	# Parte	Roscas	Material	pulg.	mm.	pulg.	mm.	
1/4"	2TF2	1/4" - 18 NPTF	Acero	2.09	53.09	1.13	28.70	13/16"
3/8"	3TF3	3/8" - 18 NPTF	Acero	2.54	64.60	1.37	34.70	1"

Serie-T Cople Alta Presión Intercambio Enerpac (Rosca Hembra)



Medida	Detalle			Medida		D.E. Máximo		Hex pulg.
	# Parte	Roscas	Material	pulg.	mm.	pulg.	mm.	
1/4"	2TM2	1/4" - 18 NPTF	Acero	2.16	54.9	1.13	28.6	13/16"
3/8"	3TM3	3/8" - 18 NPTF	Acero	2.59	65.8	1.37	34.7	1"
	3TM3-SS	3/8" - 18 NPT	A.I. 316	2.59	65.8	1.37	34.7	1"

Serie-T Cople Alta Presión Poppet Intercambio Enerpac (Rosca Macho)



Medida	Detalle			Medida		D.E. Máximo		Hex pulg.
	# Parte	Roscas	Material	pulg.	mm.	pulg.	mm.	
3/8"	3TM3-PV	3/8" - 18 NPT	Acero	2.78	70.7	1.36	34.5	1"
	3TM3-SS-PV	3/8" - 18 NPT	A.I. 316	2.78	70.7	1.36	34.5	1"

Serie-T Niple Alta Presión Intercambio Enerpac (Rosca Hembra)



Medida	Detalle			Medida		D.E. Máximo		Hex pulg.
	# Parte	Roscas	Material	pulg.	mm.	pulg.	mm.	
1/4"	T2F2	1/4" - 18 NPTF	Acero	1.29	32.9	1.07	27.2	1-1/16"
3/8"	T3F3	3/8" - 18 NPTF	Acero	1.56	39.7	1.35	34.3	1-1/4"
	T3F3-SS	3/8" - 18 NPT	A.I. 316	1.56	39.7	1.35	34.3	1-1/4"

Serie-T Niple Alta Presión Poppet Intercambio Enerpac (Rosca Hembra)



Medida	Detalle			Medida		D.E. Máximo		Hex pulg.
	# Parte	Roscas	Material	pulg.	mm.	pulg.	mm.	
3/8"	T3F3-PV	3/8" - 18 NPT	Acero	1.53	38.9	1.19	30.2	15/16"
	T3F3-SS-PV	3/8" - 18 NPT	A.I. 316	1.53	38.9	1.19	30.2	15/16"

K



Serie-T Coples Hidráulicos

Serie-T Tapón Protector de Cople Intercambio Enerpac

Medida	Detalle		
	# Parte	Cuerda	Cuerpo
1/4"	2TDP	hule	Acero
3/8"	3TDP	hule	Acero



Serie-T Tapa Protectora de Niple Intercambio Enerpac

Medida	Detalle		
	# Parte	Cuerda	Cuerpo
1/4"	T2DC	cable de acero	Acero
3/8"	T3DC	cable de acero	Acero



Serie-T Kit de Sellos para Coples Alta Presión Intercambio Enerpac Intercambio Estilo Mariposa BOP "Wingstyle"

Medida	Detalle			Contenido de Kit de Sellos
	# Parte	Estilo de Cople	Material de Sello	
1/4"	2T-SKIT	Válvula bola	Nitrilo	O-ring nitrilo con anillo Hytrel de repuesto
3/8"	3T-SKIT	Válvula bola	Nitrilo	O-ring nitrilo con anillo Hytrel de repuesto



K



Serie-CVV Coples Hidráulicos

Información de intercambio:

- Intercambio unión de rosca europeo.
- Inteva Serie STG, Faster Serie CVV, DNP PVV3, Voswinkel Type-HS.

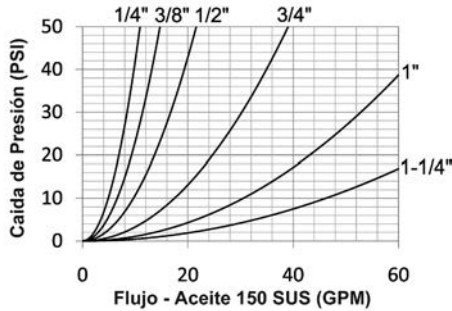

Materiales:

- Los componentes son maquinados con barras sólidas de acero.
- Los anillos de retención de acero y los resortes aumentan la resistencia a la corrosión y extienden la vida de servicio.
- Los componentes de acero están zincados con cromo trivalente y cumplen la norma ROHS.

Información de sellos:

- Los sellos son estándar de nitrilo (Buna-N), brindan un rango de temperatura de -25°C a 125°C (-13°F a 257°F).
- Los nipples tienen un anillo de PTFE anti extrusión para prevenir que el O-ring sufra daños durante el servicio de impulsos dinámicos.

Tabla de Valores de Presión

Medida	Cople/Niple Conectado			
	Trabajo Máximo		Reventón	
	PSI	Bar	PSI	Bar
1/4"	6,500	450	26,000	1,800
3/8"	6,500	450	26,000	1,800
1/2"	5,800	400	23,200	1,600
3/4"	5,800	400	23,200	1,600
1"	4,400	300	17,600	1,200
1-1/4"	4,400	300	17,600	1,200

Especificaciones Técnicas

Medida	Estándar Intercambio				Parámetros Funcionales				
	Ejército EE.UU.	Gobierno EE.UU.	Estántar Int	Estándar ANSI/NFPA	Mecanismo Seguridad	Inclusión Aire	Pérdida Fluido	Vacío Pulg HG	Flujo $\Delta P = 22$ PSI
1/4"	---	---	ISO14541	---	Roscado	N/A	N/A	27.4	7 GPM
3/8"	---	---	ISO14541	---	Roscado	N/A	N/A	27.4	10 GPM
1/2"	---	---	ISO14541	---	Roscado	N/A	N/A	27.4	15 GPM
3/4"	---	---	ISO14541	---	Roscado	N/A	N/A	27.4	26 GPM
1"	---	---	---	---	Roscado	N/A	N/A	27.4	45 GPM
1-1/4"	---	---	---	---	Roscado	N/A	N/A	27.4	70 GPM

NOTA: Las mangas roscadas permiten una fácil conexión mientras el sistema está bajo presión residual.

K



Serie-CVV Copes Hidráulicos

Serie-CVV Cople Intercambio Rosca Unión Europeo (Rosca Hembra)

Medida	Detalle			Medida		D.E. Máximo		Hex mm.
	# Parte	Roscas	Material	pulg.	mm.	pulg.	mm.	
1/4"	2CVVF2	1/4" - 18 NPTF	Acero	2.33	59.3	1.34	34.0	19
	2CVVBF2	1/4" - 19 BSPP	Acero	2.33	59.3	1.34	34.0	19
	2CVVFM1415	M14X1.5	Acero	2.33	59.3	1.34	34.0	19
3/8"	3CVVF3	3/8" - 18 NPTF	Acero	2.41	61.2	1.34	34.0	22
	3CVVBF3	3/8" - 19 BSPP	Acero	2.41	61.2	1.34	34.0	22
	3CVVFM1615	M16X1.5	Acero	2.41	61.2	1.34	34.0	22
1/2"	4CVVF4	1/2" - 14 NPTF	Acero	2.66	67.5	1.65	41.8	27
	4CVVOF4	3/4" - 16 ORB	Acero	2.66	67.5	1.65	41.8	27
	4CVVBF4	1/2" - 14 BSPP	Acero	2.66	67.5	1.65	41.8	27
	4CVVFM1815	M18X1.5	Acero	2.66	67.5	1.65	41.8	27
	4CVVOF5	7/8" - 14ORB	Acero	2.66	67.5	1.65	41.8	27
	4CVVFM2215	M22X1.5	Acero	2.66	67.5	1.65	41.8	27
3/4"	6CVVF6	3/4" - 14 NPTF	Acero	3.15	80.0	1.89	48.0	36
	6CVVBF6	3/4" - 14 BSPP	Acero	3.15	80.0	1.89	48.0	36
	6CVVFM2215	M22X1.5	Acero	3.15	80.0	1.89	48.0	36
1"	8CVVF8	1" - 11-1/2 NPTF	Acero	3.30	83.9	2.35	59.8	41
	8CVVBF8	1" - 11 BSPP	Acero	3.30	83.9	2.35	59.8	41
1-1/4"	10CVVF10	1-1/4" - 11-1/2 NPTF	Acero	5.59	142.0	3.14	79.8	50
	10CVVBF10	1-1/4" - 11 BSPP	Acero	5.59	142.0	3.14	79.8	50



Perfil Serie-CVV

Tamaño	A	B
1/4"	0.94	0.50
3/8"	1.10	0.57
1/2"	1.41	0.66
3/4"	1.64	0.77
1"	1.88	0.77
1-1/4"	2.75	1.28

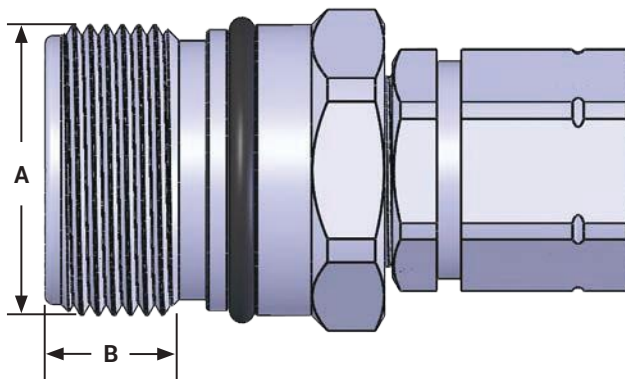

Serie-CVV Coples Hidráulicos

Serie-CVV Niple Intercambio Rosca Unión Europeo (Rosca Hembra)



Medida	Detalle			Medida		D.E. Máximo		Hex mm.
	# Parte	Roscas	Material	pulg.	mm.	pulg.	mm.	
1/4"	CVV2F2	1/4" - 18 NPTF	Acero	2.36	60.0	0.94	24.0	19
	CVV2BF2	1/4" - 19 BSPP	Acero	2.36	60.0	0.94	24.0	19
	CVV2FM1415	M14X1.5	Acero	2.36	60.0	0.94	24.0	19
3/8"	CVV3F3	3/8" - 18 NPTF	Acero	2.52	64.0	1.10	28.0	22
	CVV3BF3	3/8" - 19 BSPP	Acero	2.52	64.0	1.10	28.0	22
	CVV3FM1615	M16X1.5	Acero	2.52	64.0	1.10	28.0	22
1/2"	CVV4F4	1/2" - 14 NPTF	Acero	2.76	70.0	1.42	36.0	27
	CVV4OF4	3/4" - 16 ORB	Acero	2.76	70.0	1.42	36.0	27
	CVV4BF4	1/2" - 14 BSPP	Acero	2.76	70.0	1.42	36.0	27
	CVV4FM1815	M18X1.5	Acero	2.76	70.0	1.42	36.0	27
	CVV4OF5	7/8" - 14ORB	Acero	2.76	70.0	1.42	36.0	27
	CVV4FM2215	M22X1.5	Acero	2.76	70.0	1.42	36.0	27
3/4"	CVV6F6	3/4" - 14 NPTF	Acero	3.39	86.0	1.65	42.0	36
	CVV6BF6	3/4" - 14 BSPP	Acero	3.39	86.0	1.65	42.0	36
	CVV6FM2215	M22X1.5	Acero	3.39	86.0	1.65	42.0	36
1"	CVV8F8	1" - 11-1/2 NPTF	Acero	3.94	100.0	1.89	48.0	41
	CVV8BF8	1" - 11 BSPP	Acero	3.94	100.0	1.89	48.0	41
1-1/4"	CVV10F10	1-1/4" - 11-1/2 NPTF	Acero	5.91	150.0	2.76	70.0	50
	CVV10BF10	1-1/4" - 11 BSPP	Acero	5.91	150.0	2.76	70.0	50

Serie-CVV Tapón Intercambio Unión de Rosca Europeo



Medida	Detalle		
	# Parte	Cuerda	Cuerpo
1/4"	2CVVDP	plástico	Plástico
3/8"	3CVVDP	plástico	Plástico
1/2"	4CVVDP	plástico	Plástico
3/4"	6CVVDP	plástico	Plástico
1"	8CVVDP	plástico	Plástico
1-1/4"	10CVVDP	plástico	Plástico

Serie-CVV Tapa Intercambio Unión de Rosca Europeo



Medida	Detalle		
	# Parte	Cuerda	Cuerpo
1/4"	CVV2DC	plástico	Plástico
3/8"	CVV3DC	plástico	Plástico
1/2"	CVV4DC	plástico	Plástico
3/4"	CVV6DC	plástico	Plástico
1"	CVV8DC	plástico	Plástico
1-1/4"	CVV10DC	plástico	Plástico

Serie-TD Coples Hidráulicos

Información de intercambio:

- Spir Star CQD Series, DNP CRS Series, Jetstream Tipo tornillo.

Materiales:

- Los componentes son maquinados con barras sólidas de acero o acero inoxidable 316.
- Anillos de retención y resortes de acero inoxidable maximizan la resistencia a la corrosión y extienden la vida del servicio.

Componentes del sello:

- Sellos de nitrilo (Buna-N) estándar brindan un rango de temperatura de **-40°F a 250°F (-40°C a 121°C)**.
- Los coples tiene anillo antiextrusión, brindando resistencia al O-ring de daños por impulso dinámico.



Tabla de Valores de Presión

Medida	Serie-TD Acoples Roscados 15K y 20K	
	Trabajo Máximo	
	PSI	Bar
1/2" x 1/2" NPTF	15,000	1,034
1/2" x 9/16" MP	20,000	1,379

Especificaciones Técnicas

Medida	Estándar Intercambio				Parámetros Funcionales				
	Ejército EE.UU.	Gobierno EE.UU.	Estántar Int	Estándar ANSI/NFPA	Roscado	Inclusión Aire	Pérdida Fluido	Vacío pulg HG	Flujo ΔP = 40 PSI
1/2"	---	---	---	---	Maxi-Latch	N/A	N/A	N/R	40 GPM

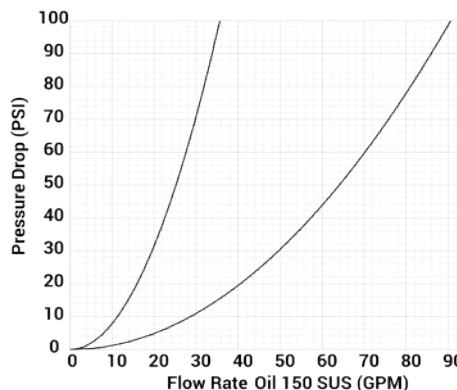
Tamaño	A	B
1/2"	.75	.63

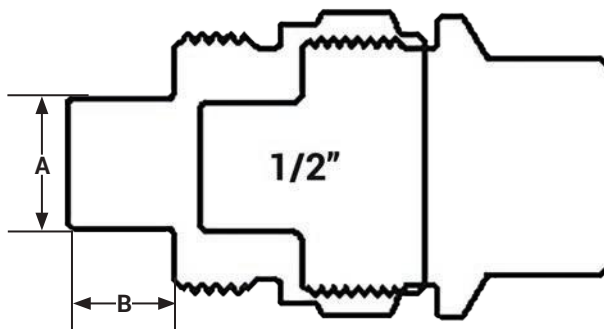

Serie-TD Coples Hidráulicos

Serie-TD Cople Roscado 15K (Roscas Hembra)



Medida	Detalle			Medida		D.E. Máximo		Hex mm.
	# Parte	Roscas	Material	pulg.	mm.	pulg.	mm.	
1/2"	4TDF4-SS	1/2" - 14 NPTF	A.I. 316	2.57	65.28	1.85	46.99	1.13

Serie-TD Niple Roscado 15K (Roscas Hembra)



Medida	Detalle			Medida		D.E. Máximo		Hex mm.
	# Parte	Roscas	Material	pulg.	mm.	pulg.	mm.	
1/2"	TD4F4-SS	1/2" - 14 NPTF	A.I. 316	2.06	52.32	1.75	44.45	1.63

Serie-TD Cople Roscado 20K (Roscas Hembra MP)



Medida	Detalle			Medida		D.E. Máximo		Hex mm.
	# Parte	Roscas	Material	pulg.	mm.	pulg.	mm.	
1/2"	4TDPF4.5-SS	9/16" MP	A.I. 316	2.85	72.39	1.88	47.75	1.13

Serie-TD Niple Roscado 20K (Roscas Hembra MP)



Medida	Detalle			Medida		D.E. Máximo		Hex mm.
	# Parte	Roscas	Material	pulg.	mm.	pulg.	mm.	
1/2"	TD4PF4.5-SS	9/16" MP	A.I. 316	2.40	60.96	1.74	44.20	1.13

Serie-T Tapa y Tapón Guardapolvo



TD4DC-A



4TDDP-A

Medida	Detalle			Medida		D.E. Máximo		Hex mm.
	# Parte	Descripción	Roscas	Material	pulg.	mm.	pulg.	
1/2"	TD4DC-A	Tapa	1/2" - 14 NPTF	Aluminio	10	254	1.73	43.94
	TD4.5DC-A	Tapa	9/16" MP	Aluminio	10	254	1.69	42.93
	4TDDP-A	Tapón	1/2" - 14 NPTF	Aluminio	10	254	1.50	38.10
	4.5TDDP-A	Tapón	9/16" MP	Aluminio	10	254	1.50	38.10

K



Serie-E Coples Hidráulicos

Información de intercambio:

- Intercambio Straight-Through/Paso directo.
- Parker Serie ST, Foster Serie FST, Tomco Serie ST, Hansen Serie ST.

Materiales:

- Los componentes son maquinados con barras sólidas de acero, latón o acero inoxidable 303.
- Balines de acero inoxidable, los anillos de retención y los resortes aumentan la resistencia a la corrosión y extienden la vida de servicio.
- Los componentes de acero están zincados con cromo trivalente y cumplen la norma ROHS.
- Los coples de latón de 1 1/4" a 2" tienen mangas de acero para maximizar la vida de servicio, endurecido para resistir la deformación.
- Los nipples de acero endurecido proporcionan un rendimiento de trabajo pesado.

Información de sellos:

- Sellos estándar de nitrilo (Buna-N), brindan un rango de temperatura de -40°C a 121°C (-40°F a 250°F).



Tabla de Valores de Presión

Medida	Cople Latón/Niple Acero				Cople/Niple Latón				Cople/Niple A.I. 303			
	Trabajo Max.		Reventón		Trabajo Max.		Reventón		Trabajo Max.		Reventón	
	PSI	Bar	PSI	Bar	PSI	Bar	PSI	Bar	PSI	Bar	PSI	Bar
1/8"	2,600	179	10,400	717	2,500	172	10,000	689	4,200	290	16,800	1,158
1/4"	5,500	379	22,000	1,517	5,200	359	20,800	1,434	6,700	462	26,800	1,848
3/8"	3,500	241	14,000	966	2,700	186	10,800	745	5,500	379	22,000	1,517
1/2"	2,700	186	10,800	745	2,200	152	8,800	607	3,000	207	12,000	827
3/4"	2,700	186	10,800	745	1,700	117	6,800	469	3,000	207	12,000	827
1"	2,000	138	8,000	552	1,200	83	4,800	331	1,700	117	6,800	469
1-1/4"	2,000	138	8,000	552	1,700	117	6,800	469	2,000	138	8,000	552
1-1/2"	2,000	138	8,000	552	1,400	97	5,600	386	2,000	138	8,000	552
2"	2,000	138	8,000	552	1,400	97	5,600	386	2,000	138	8,000	552

Especificaciones Técnicas

Medida	Estándar Intercambio				Parámetros Funcionales				
	Ejército EE.UU.	Gobierno EE.UU.	Estántar Int	Estándar ANSI/NFPA	Cant. Balines	Inclusión Aire	Pérdida Fluido	Vacío pulg HG	Flujo ΔP = 15 PSI
1/8"	---	---	---	---	6	N/A	N/A	N/R	3 GPM
1/4"	---	---	---	---	6	N/A	N/A	N/R	6 GPM
3/8"	---	---	---	---	8	N/A	N/A	N/R	14 GPM
1/2"	---	---	---	---	8	N/A	N/A	N/R	24 GPM
3/4"	---	---	---	---	8	N/A	N/A	N/R	58 GPM
1"	---	---	---	---	8	N/A	N/A	N/R	100 GPM
1-1/4"	---	---	---	---	8	N/A	N/A	N/R	150 GPM
1-1/2"	---	---	---	---	8	N/A	N/A	N/R	250 GPM
2"	---	---	---	---	8	N/A	N/A	N/R	350 GPM

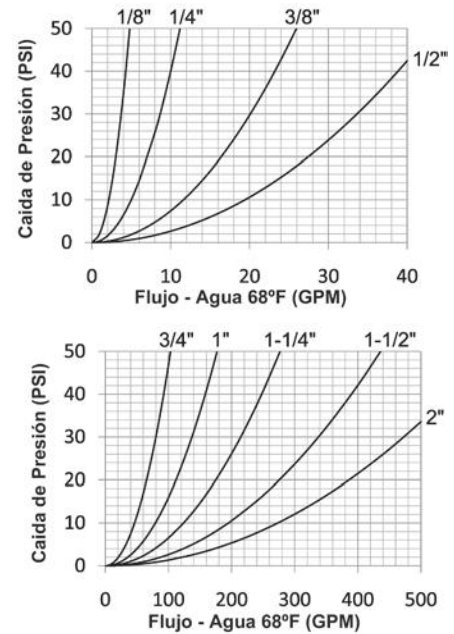

Serie-E Coples Hidráulicos

Opciones Disponibles

Medida	Opciones de Sellado Estándar				Opciones de Sello Kalrez®			Otras Opciones	
	FKM	EPDM	Mil-Nitrilo	Silicón	4079	6375	7075	Sleeve-Lock	Oxy-Clean
1/8"	F-	P-	M-	S-	N/A	N/A	N/A	-LS	-C1
1/4"	F-	P-	M-	S-	N/A	N/A	N/A	-LS	-C1
3/8"	F-	P-	M-	S-	N/A	N/A	N/A	-LS	-C1
1/2"	F-	P-	M-	S-	N/A	N/A	N/A	-LS	-C1
3/4"	F-	P-	M-	S-	N/A	N/A	N/A	-LS	-C1
1"	F-	P-	M-	S-	N/A	N/A	N/A	-LS	-C1
1-1/4"	F-	P-	M-	S-	N/A	N/A	N/A	-LS	-C1
1-1/2"	F-	P-	M-	S-	N/A	N/A	N/A	-LS	-C1
2"	F-	P-	M-	S-	N/A	N/A	N/A	-LS	-C1

Serie-E Cople Intercambio Straight-Through / Paso-Directo (Rosca Hembra)



Latón



Acero inoxidable 303

Medida	Detalle			Medida		D.E. Máximo		Hex pulg.
	# Parte	Roscas	Material	pulg.	mm.	pulg.	mm.	
1/8"	1EF1-B	1/8" - 27 NPTF	Latón	1.01	25.7	0.65	16.5	9-16"
	1EF1-S	1/8" - 27 NPTF	A.I. 303	1.01	25.7	0.65	16.5	9/16"
1/4"	2EF2-B	1/4" - 18 NPTF	Latón	1.40	35.6	0.96	24.4	13/16"
	2EF2-S	1/4" - 18 NPTF	A.I. 303	1.40	35.6	0.96	24.4	13/16"
	2EBF2-B	1/4" - 19 BSPP	Latón	1.40	35.6	0.96	24.4	13/16"
3/8"	3EF3-B	3/8" - 18 NPTF	Latón	1.60	40.6	1.13	28.7	1"
	3EF3-S	3/8" - 18 NPTF	A.I. 303	1.60	40.6	1.13	28.7	1"
	3EBF3-B	3/8" - 19 BSPP	Latón	1.60	40.6	1.13	28.7	1"
1/2"	4EF4-B	1/2" - 14 NPTF	Latón	1.96	49.8	1.27	32.3	1-1/8"
	4EF4-S	1/2" - 14 NPTF	A.I. 303	1.96	49.8	1.27	32.3	1-1/8"
	4EBF4-B	1/2" - 14 BSPP	Latón	1.96	49.8	1.27	32.3	1-1/8"
3/4"	6EF6-B	3/4" - 14 NPTF	Latón	2.10	53.3	1.65	41.9	1-1/2"
	6EF6-S	3/4" - 14 NPTF	A.I. 303	2.10	53.3	1.65	41.9	1-1/2"
	6EBF6-B	3/4" - 14 BSPP	Latón	2.10	53.3	1.65	41.9	1-1/2"
1"	8EF8-B	1" - 11-1/2 NPTF	Latón	2.36	59.9	2.02	51.3	1-3/4"
	8EF8-S	1" - 11-1/2 NPTF	A.I. 303	2.36	59.9	2.02	51.3	1-3/4"
	8EBF8-B	1" - 11 BSPP	Latón	2.36	59.9	2.02	51.3	1-3/4"
1-1/4"	10EF10-B	1-1/4" - 11-1/2 NPTF	Latón	2.36	59.9	2.59	65.8	2-1/4"
	10EF10-S	1-1/4" - 11-1/2 NPTF	A.I. 303	2.36	59.9	2.59	65.8	2-1/4"
1-1/2"	12EF12-B	1-1/2" - 11-1/2 NPTF	Latón	2.89	73.4	3.18	80.8	2-3/4"
	12EF12-S	1-1/2" - 11-1/2 NPTF	A.I. 303	2.89	73.4	3.18	80.8	2-3/4"
2"	16EF16-B	2" - 11-1/2 NPTF	Latón	3.00	76.2	4.04	102.6	3-1/2"
	16EF16-S	2" - 11-1/2 NPTF	A.I. 303	3.00	76.2	4.04	102.6	3-1/2"



K

Serie-E Coples Hidráulicos

Serie-E Niple Intercambio Straight-Through / Paso-Directo (Rosca Hembra)

Medida	Detalle			Medida		D.E. Máximo		Hex pulg.
	# Parte	Roscas	Material	pulg.	mm.	pulg.	mm.	
1/8"	E1F1	1/8" - 27 NPTF	Acero	0.98	24.9	0.65	16.5	9/16"
	E1F1-B	1/8" - 27 NPTF	Latón	0.98	24.9	0.65	16.5	9/16"
	E1F1-S	1/8" - 27 NPTF	A.I. 303	0.98	24.9	0.65	16.5	9/16"
1/4"	E2F2	1/4" - 18 NPTF	Acero	1.47	37.3	0.79	20.1	11/16"
	E2F2-B	1/4" - 18 NPTF	Latón	1.47	37.3	0.79	20.1	11/16"
	E2F2-S	1/4" - 18 NPTF	A.I. 303	1.47	37.3	0.79	20.1	11/16"
	E2BF2-B	1/4" - 19 BSPP	Latón	1.47	37.3	0.79	20.1	11/16"
3/8"	E3F3	3/8" - 18 NPTF	Acero	1.60	40.6	1.01	25.7	7/8"
	E3F3-B	3/8" - 18 NPTF	Latón	1.60	40.6	1.01	25.7	7/8"
	E3F3-S	3/8" - 18 NPTF	A.I. 303	1.60	40.6	1.01	25.7	7/8"
	E3BF3-B	3/8" - 19 BSPP	Latón	1.60	40.6	1.01	25.7	7/8"
1/2"	E4F4	1/2" - 14 NPTF	Acero	1.82	46.2	1.16	29.5	1"
	E4F4-B	1/2" - 14 NPTF	Latón	1.82	46.2	1.16	29.5	1"
	E4F4-S	1/2" - 14 NPTF	A.I. 303	1.82	46.2	1.16	29.5	1"
	E4BF4-B	1/2" - 14 BSPP	Latón	1.82	46.2	1.16	29.5	1"
3/4"	E6F6	3/4" - 14 NPTF	Acero	2.05	52.1	1.37	34.8	1-3/16"
	E6F6-B	3/4" - 14 NPTF	Latón	2.05	52.1	1.37	34.8	1-3/16"
	E6F6-S	3/4" - 14 NPTF	A.I. 303	2.05	52.1	1.37	34.8	1-3/16"
	E6BF6-B	3/4" - 14 BSPP	Latón	2.05	52.1	1.37	34.8	1-3/16"
1"	E8F8	1" - 11-1/2 NPTF	Acero	2.36	59.9	1.73	43.9	1-1/2"
	E8F8-B	1" - 11-1/2 NPTF	Latón	2.36	59.9	1.73	43.9	1-1/2"
	E8F8-S	1" - 11-1/2 NPTF	A.I. 303	2.36	59.9	1.73	43.9	1-1/2"
	E8BF8-B	1" - 11 BSPP	Latón	2.36	59.9	1.73	43.9	1-1/2"
1-1/4"	E10F10	1-1/4" - 11-1/2 NPTF	Acero	2.47	62.7	2.31	58.7	2"
	E10F10-B	1-1/4" - 11-1/2 NPTF	Latón	2.47	62.7	2.31	58.7	2"
	E10F10-S	1-1/4" - 11-1/2 NPTF	A.I. 303	2.47	62.7	2.31	58.7	2"
1-1/2"	E12F12	1-1/2" - 11-1/2 NPTF	Acero	2.74	69.6	2.60	66.0	2-1/4"
	E12F12-B	1-1/2" - 11-1/2 NPTF	Latón	2.74	69.6	2.60	66.0	2-1/4"
	E12F12-S	1-1/2" - 11-1/2 NPTF	A.I. 303	2.74	69.6	2.60	66.0	2-1/4"
2"	E16F16	2" - 11-1/2 NPTF	Acero	3.00	76.2	3.03	77.0	2-5/8"
	E16F16-B	2" - 11-1/2 NPTF	Latón	3.00	76.2	3.03	77.0	2-5/8"
	E16F16-S	2" - 11-1/2 NPTF	A.I. 303	3.00	76.2	3.03	77.0	2-5/8"



Acero



Latón



Acero inoxidable 303



Serie-E Coples Hidráulicos

Serie-E Cople Intercambio Straight-Through / Paso-Directo (Rosca Macho)



Latón



Acero inoxidable 303

Medida	Detalle			Medida		D.E. Máximo		Hex pulg.
	# Parte	Roscas	Material	pulg.	mm.	pulg.	mm.	
1/8"	1EM1-B	1/8" - 27 NPTF	Latón	1.01	25.7	0.65	16.5	9/16"
	1EM1-S	1/8" - 27 NPTF	A.I. 303	1.01	25.7	0.65	16.5	9/16"
1/4"	2EM2-B	1/4" - 18 NPTF	Latón	1.66	42.2	0.96	24.4	13/16"
	2EM2-S	1/4" - 18 NPTF	A.I. 303	1.66	42.2	0.96	24.4	13/16"
3/8"	3EM3-B	3/8" - 18 NPTF	Latón	1.70	43.2	1.13	28.7	1"
	3EM3-S	3/8" - 18 NPTF	A.I. 303	1.70	43.2	1.13	28.7	1"
1/2"	4EM4-B	1/2" - 14 NPTF	Latón	2.00	50.8	1.27	32.3	1-1/8"
	4EM4-S	1/2" - 14 NPTF	A.I. 303	2.00	50.8	1.27	32.3	1-1/8"
3/4"	6EM6-B	3/4" - 14 NPTF	Latón	2.24	56.9	1.65	41.9	1-1/2"
	6EM6-S	3/4" - 14 NPTF	A.I. 303	2.24	56.9	1.65	41.9	1-1/2"
1"	8EM8-B	1" - 11-1/2 NPTF	Latón	2.61	66.3	2.02	51.3	1-3/4"
	8EM8-S	1" - 11-1/2 NPTF	A.I. 303	2.61	66.3	2.02	51.3	1-3/4"
1-1/4"	10EM10-B	1-1/4" - 11-1/2 NPTF	Latón	2.91	73.9	2.59	65.8	2-1/4"
1-1/2"	12EM12-B	1-1/2" - 11-1/2 NPTF	Latón	3.44	87.4	3.18	80.8	2-3/4"
2"	16EM16-B	2" - 11-1/2 NPTF	Latón	3.70	94.0	4.04	102.6	3-1/2"

K



Perfil Serie-E

Tamaño	A	B
1/8"	0.26	0.08
1/4"	0.40	0.11
3/8"	0.49	0.13
1/2"	0.64	0.13
3/4"	0.89	0.17
1"	1.20	0.17
1-1/4"	1.45	0.12
1-1/2"	1.79	0.17
2"	2.27	0.17

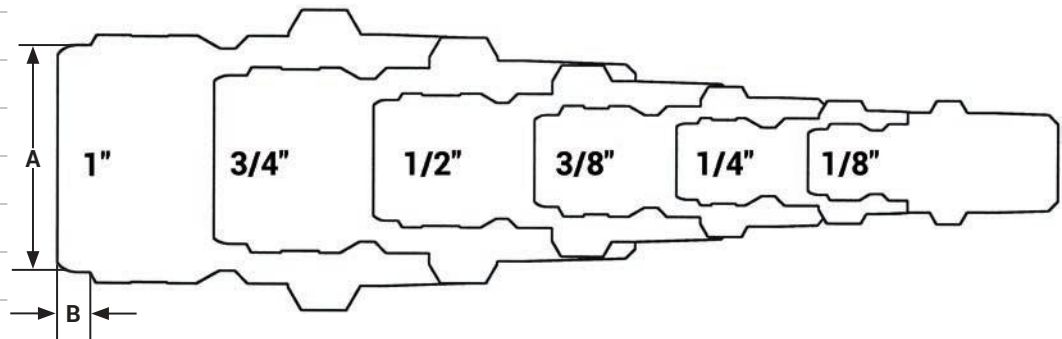

Serie-E Copes Hidráulicos

Serie-E Niple Intercambio Straight-Through / Paso-Directo (Rosca Macho)

Medida	Detalle			Medida		D.E. Máximo		Hex pulg.
	# Parte	Roscas	Material	pulg.	mm.	pulg.	mm.	
1/8"	E1M1	1/8" - 27 NPTF	Acero	1.15	29.2	0.58	14.7	1/2"
	E1M1-B	1/8" - 27 NPTF	Latón	1.15	29.2	0.58	14.7	1/2"
	E1M1-S	1/8" - 27 NPTF	A.I. 303	1.15	29.2	0.58	14.7	1/2"
1/4"	E2M2	1/4" - 18 NPTF	Acero	1.50	38.1	0.65	16.5	9/16"
	E2M2-B	1/4" - 18 NPTF	Latón	1.50	38.1	0.65	16.5	9/16"
	E2M2-S	1/4" - 18 NPTF	A.I. 303	1.50	38.1	0.65	16.5	9/16"
3/8"	E3M3	3/8" - 18 NPTF	Acero	1.69	42.9	0.79	20.1	11/16"
	E3M3-B	3/8" - 18 NPTF	Latón	1.69	42.9	0.79	20.1	11/16"
	E3M3-S	3/8" - 18 NPTF	A.I. 303	1.69	42.9	0.79	20.1	11/16"
1/2"	E4M4	1/2" - 14 NPTF	Acero	1.91	48.5	1.01	25.7	7/8"
	E4M4-B	1/2" - 14 NPTF	Latón	1.91	48.5	1.01	25.7	7/8"
	E4M4-S	1/2" - 14 NPTF	A.I. 303	1.91	48.5	1.01	25.7	7/8"
3/4"	E6M6	3/4" - 14 NPTF	Acero	2.25	57.2	1.23	31.2	1-1/16"
	E6M6-B	3/4" - 14 NPTF	Latón	2.25	57.2	1.23	31.2	1-1/16"
	E6M6-S	3/4" - 14 NPTF	A.I. 303	2.25	57.2	1.23	31.2	1-1/16"
1"	E8M8	1" - 11-1/2 NPTF	Acero	2.45	62.2	1.59	40.4	1-3/8"
	E8M8-B	1" - 11-1/2 NPTF	Latón	2.45	62.2	1.59	40.4	1-3/8"
	E8M8-S	1" - 11-1/2 NPTF	A.I. 303	2.45	62.2	1.59	40.4	1-3/8"
1-1/4"	E10M10	1-1/4" - 11-1/2 NPTF	Acero	2.80	71.1	2.02	51.3	1-3/4"
	E10M10-B	1-1/4" - 11-1/2 NPTF	Latón	2.80	71.1	2.02	51.3	1-3/4"
1-1/2"	E12M12	1-1/2" - 11-1/2 NPTF	Acero	3.38	85.9	2.60	66.0	2-1/4"
	E12M12-B	1-1/2" - 11-1/2 NPTF	Latón	3.38	85.9	2.60	66.0	2-1/4"
2"	E16M16	2" - 11-1/2 NPTF	Acero	3.58	90.9	3.03	77.0	2-5/8"
	E16M16-B	2" - 11-1/2 NPTF	Latón	3.58	90.9	3.03	77.0	2-5/8"



Acero



Latón



Acero inoxidable 303



K

Serie-E Cople Intercambio Straight-Through / Paso-Directo (Barbas para Manguera)

Medida	Detalle			Medida		D.E. Máximo		Hex pulg.
	# Parte	D.I. Manguera	Material	pulg.	mm.	pulg.	mm.	
1/4"	2ES2-B	1/4"	Latón	2.06	52.2	1.00	25.4	--
3/8"	3ES3-B	3/8"	Latón	2.03	51.6	1.13	28.6	--
1/2"	4ES4-B	1/2"	Latón	3.45	87.6	1.34	34.0	--
3/4"	6ES6-B	3/4"	Latón	3.64	92.3	1.64	41.7	--
1"	8ES8-B	1"	Latón	4.58	116.2	1.99	50.5	--



Serie-E Coples Hidráulicos

Serie-E Niple Straight-Through / Paso-Directo (Barbas para Manguera)



Acero



Latón

Medida	Detalle			Medida		D.E. Máximo		Hex pulg.
	# Parte	D.I. Manguera	Material	pulg.	mm.	pulg.	mm.	
1/4"	E2S2	1/4"	Acero	1.90	48.3	0.56	14.2	---
	E2S2-B	1/4"	Latón	1.90	48.3	0.56	14.2	---
3/8"	E3S3	3/8"	Acero	2.03	51.6	0.63	16.0	---
	E3S3-B	3/8"	Latón	2.03	51.6	0.63	16.0	---
1/2"	E4S4	1/2"	Acero	2.09	53.1	0.75	19.1	---
	E4S4-B	1/2"	Latón	2.09	53.1	0.75	19.1	---
3/4"	E6S6	3/4"	Acero	2.28	57.9	1.13	28.7	---
	E6S6-B	3/4"	Latón	2.28	57.9	1.13	28.7	---
1"	E8S8	1"	Acero	3.28	83.3	1.38	35.1	---
	E8S8-B	1"	Latón	3.28	83.3	1.38	35.1	---

Serie-E Kit de Sellos para Coples Intercambio Straight-Through Paso-Directo

Medida	Detalle			Contenido de Kit de Sellos
	# Parte	Estilo de Cople	Material	
1/4"	2E-SKIT	Todos	Nitrilo	O-ring de cuerpo
	F-2E-SKIT	Todos	FKM	O-ring de cuerpo
	P-2E-SKIT	Todos	EPDM	O-ring de cuerpo
3/8"	3E-SKIT	Todos	Nitrilo	O-ring de cuerpo
	F-3E-SKIT	Todos	FKM	O-ring de cuerpo
	P-3E-SKIT	Todos	EPDM	O-ring de cuerpo
1/2"	4E-SKIT	Todos	Nitrilo	O-ring de cuerpo
	F-4E-SKIT	Todos	FKM	O-ring de cuerpo
	P-4E-SKIT	Todos	EPDM	O-ring de cuerpo
3/4"	6E-SKIT	Todos	Nitrilo	O-ring de cuerpo
	F-6E-SKIT	Todos	FKM	O-ring de cuerpo
	P-6E-SKIT	Todos	EPDM	O-ring de cuerpo
1"	8E-SKIT	Todos	Nitrilo	O-ring de cuerpo
	F-8E-SKIT	Todos	FKM	O-ring de cuerpo
	P-8E-SKIT	Todos	EPDM	O-ring de cuerpo
1-1/4"	10E-SKIT	Todos	Nitrilo	O-ring de cuerpo
	F-10E-SKIT	Todos	FKM	O-ring de cuerpo
	P-10E-SKIT	Todos	EPDM	O-ring de cuerpo
1-1/2"	12E-SKIT	Todos	Nitrilo	O-ring de cuerpo
	F-12E-SKIT	Todos	FKM	O-ring de cuerpo
	P-12E-SKIT	Todos	EPDM	O-ring de cuerpo
2"	16E-SKIT	Todos	Nitrilo	O-ring de cuerpo
	F-16E-SKIT	Todos	FKM	O-ring de cuerpo
	P-16E-SKIT	Todos	EPDM	O-ring de cuerpo

K



Serie-EA Coples Hidráulicos

Información de intercambio:

- Intercambio "Water-Blast" Chorro de agua de alta presión.
- Parker Serie WB, Aeroquip FD69, Snap-Tite Serie 56.

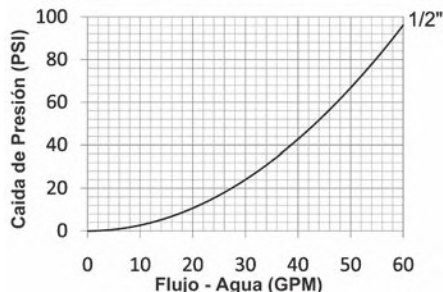

Materiales:

- Los componentes son maquinados con barras sólidas de acero sólido de alta resistencia.
- Resortes y anillos de retención de acero inoxidable maximizan la resistencia a la corrosión y extienden la vida de servicio.
- El sistema "Maxi-latch" son fabricados de acero de alta resistencia y zincado con níquel electrolítico.
- Niples fabricados de acero sólido y endurecido de alta resistencia.
- Los componentes de acero están zincados con cromo trivalente y cumplen la norma ROHS.

Información de sellos:

- Sellos estándar de nitrilo (Buna-N), brindan un rango de temperatura de -40°C a 121°C (-40°F a 250°F).
- Los coples tienen un anillo de PTFE anti extrusión que protege el O-ring de daños por el impulso dinámico de presión.

Tabla de Valores de Presión

Medida	Serie-EA Intercambio Water-Blast 'Chorro de Agua' (Conectado)			
	Cople/Niple			
	Trabajo Máximo		Reventón	
	PSI	Bar	PSI	Bar
1/2"	10,000	700	30,000	2,100

Especificaciones Técnicas

Medida	Estándar Intercambio				Parámetros Funcionales				
	Ejército EE.UU.	Gobierno EE.UU.	Estántar Int	Estándar ANSI/NFPA	Mecanismo Seguridad	Inclusión Aire	Pérdida Fluido	Vacío pulg HG	Flujo $\Delta P = 40$ PSI
1/2"	---	---	---	---	Maxi-Latch	N/A	N/A	N/R	40 GPM

Opciones Disponibles

Medida	Opciones de Sellado Estándar					Opciones de Sello Kalrez®			Otras Opciones	
	FKM	EPDM	FDA FKM	Mil-Nitrilo	Silicón	4079	6375	7075	No Pin-Lock	Oxy-Clean
	Pre	Pre	Pre	Pre	Pre	Pre	Pre	Pre	Suf	Suf
1/2"	F-	P-	D-	M-	S-	K4-	K6-	K7-	-NL	-C1



K

Serie-EA Coples Hidráulicos

Serie-EA Cople Intercambio Chorro de Agua "Water-Blast" (Rosca Hembra)

Medida	Detalle			Medida		D.E. Máximo		Hex pulg.
	# Parte	Roscas	Material	pulg.	mm.	pulg.	mm.	
1/2"	4EAF3	3/8" - 18 NPTF	Acero	2.20	55.9	1.62	41.1	1-1/4"
	4EAF4	1/2" - 14 NPTF	Acero	2.20	55.9	1.62	41.1	1-1/4"



Serie-EA Niple Chorro de agua "Water-Blast" (Rosca Hembra)

Medida	Detalle			Medida		D.E. Máximo		Hex pulg.
	# Parte	Roscas	Material	pulg.	mm.	pulg.	mm.	
1/2"	EA4F3	3/8" - 18 NPTF	Acero	2.35	59.7	1.62	41.1	1-1/8"
	EA4F4	1/2" - 14 NPTF	Acero	2.35	59.7	1.62	41.1	1-1/8"



Serie-E Kit de Sellos para Coples Intercambio Chorro de Agua "Water-Blast"

Medida	Detalle			Kit de Sellos
	# Parte	Estilo de Cople	Material	Contenido
1/2"	4EA-SKIT	Todos	Nitrilo	O-ring de cuerpo y repuesto PTFE
	F-4EA-SKIT	Todos	FKM	O-ring de cuerpo y repuesto PTFE
	P-4EA-SKIT	Todos	EPDM	O-ring de cuerpo y repuesto PTFE



K

Serie-EA Profile

Tamaño	A	B
1/2"	0.69	0.35

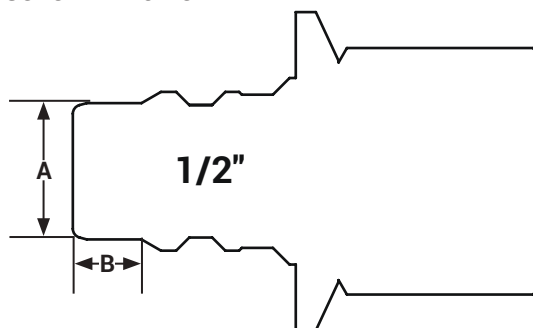

Serie-CM Coples Hidráulicos

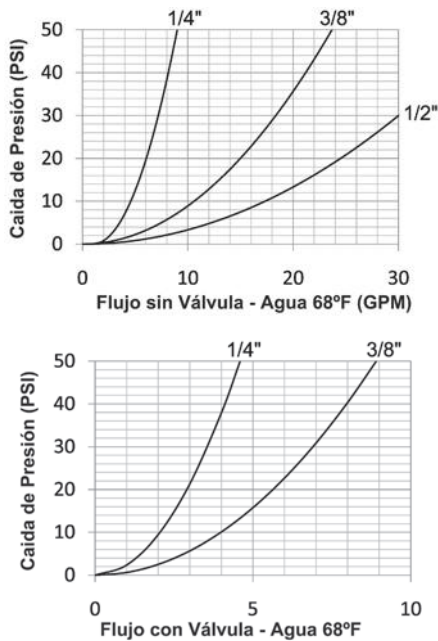

Información de intercambio:

- Intercambio Enfriamiento de moldes. Foster Serie FJT, Hansen Flo-Temp, Tomco Serie MC-Parker Moldmate, DME Jiffy-Tite.

Materiales:

- Los componentes son maquinados con barras sólidas de acero o latón.
- Los balines de acero, resortes y anillos de retención maximizan la resistencia a la corrosión y extienden la vida de servicio.
- Los componentes de acero están zincados con cromo trivalente y cumplen la norma ROHS.

Información de sellos:

- Empaques y O-rings de las válvulas de silicón como estándar, brindan un rango de temperaturas de -68°C a 205°C (-90°F a 400°F).

Tabla de Valores de Presión

Medida	Serie-CM Intercambio Molde Industrial (Conectado)															
	Cople sin Válvula /Niple Latón				Cople sin Válvula /Niple Acero				Cople con Válvula /Niple Latón				Cople con Válvula /Niple Acero			
	Trabajo Max.		Reventón		Trabajo Max.		Reventón		Trabajo Max.		Reventón		Trabajo Max.		Reventón	
	PSI	Bar	PSI	Bar	PSI	Bar	PSI	Bar	PSI	Bar	PSI	Bar	PSI	Bar	PSI	Bar
1/4"	300	20	10,000	700	500	35	10,700	750	300	20	6,000	400	300	20	6,100	400
3/8"	300	20	14,500	1,000	500	35	14,200	1,000	300	20	6,700	450	300	20	6,100	400
1/2"	300	20	4,900	340	---	---	---	---	---	---	---	---	---	---	---	---

Especificaciones Técnicas

Medida	Estándar Intercambio				Parámetros Funcionales					
	Ejército EE.UU.	Gobierno EE.UU.	Estántar Int	Estándar ANSI/NFPA	Cant. Balines	Inclusión Aire	Pérdida Fluido	Vacío pulg HG	Flujo ΔP = 7 PSI	
1/4"	---	---	---	---	6	N/A	N/A	N/R	3 GPM	
3/8"	---	---	---	---	8	N/A	N/A	N/R	9 GPM	
1/2"	---	---	---	---	8	N/A	N/A	N/R	15 GPM	

Perfil Serie-CM

Tamaño	A	B
1/4"	0.37	0.32
3/8"	0.53	0.49
1/2"	0.78	0.65

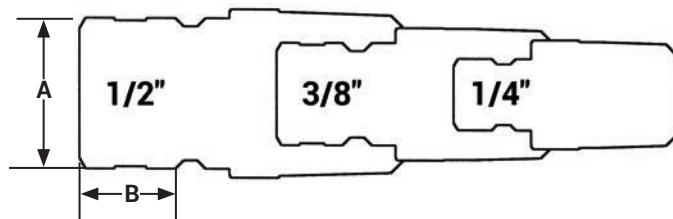

Serie-CM Coples Hidráulicos

Serie-CM Niple Intercambio Enfriamiento de Moldes (Rosca Hembra)



Acero



Latón

Medida	Detalle			Medida		D.E. Máximo		Hex pulg.
	# Parte	Roscas	Material	pulg.	mm.	pulg.	mm.	
1/4"	CM2F1	1/8" - 27 NPTF	Acero	0.90	22.9	0.58	14.7	1/2"
	CM2F1-B	1/8" - 27 NPTF	Latón	0.90	22.9	0.58	14.7	1/2"
	CM2F2	1/4" - 18 NPTF	Acero	1.12	28.4	0.72	18.3	5/8"
	CM2F2-B	1/4" - 18 NPTF	Latón	1.12	28.4	0.72	18.3	5/8"
	CM2F3	3/8" - 18 NPTF	Acero	1.12	28.4	0.87	22.1	3/4"
	CM2F3-B	3/8" - 18 NPTF	Latón	1.12	28.4	0.87	22.1	3/4"
3/8"	CM3F2	1/4" - 18 NPTF	Acero	1.34	34.0	0.72	18.3	5/8"
	CM3F2-B	1/4" - 18 NPTF	Latón	1.34	34.0	0.72	18.3	5/8"
	CM3F3	3/8" - 18 NPTF	Acero	1.34	34.0	0.87	22.1	3/4"
	CM3F3-B	3/8" - 18 NPTF	Latón	1.34	34.0	0.87	22.1	3/4"
1/2"	CM4F4-B	1/2" - 14 NPTF	Latón	1.69	42.9	1.16	29.5	1"
	CM4F6-B	3/4" - 14 NPTF	Latón	1.69	42.9	1.37	34.8	1-3/16"

Serie-CM Niple Intercambio Enfriamiento de Moldes (Rosca Macho)



Medida	Detalle			Medida		D.E. Máximo		Hex pulg.
	# Parte	Roscas	Material	pulg.	mm.	pulg.	mm.	
1/4"	CM2M1-B	1/8" - 27 NPTF	Latón	1.00	25.4	0.65	16.5	9/16"
	CM2M2-B	1/4" - 18 NPTF	Latón	1.26	32.0	0.65	16.5	9/16"
	CM2M3-B	3/8" - 18 NPTF	Latón	1.20	30.5	0.79	20.1	11/16"
3/8"	CM3M2-B	1/4" - 18 NPTF	Latón	1.37	34.8	0.65	16.5	9/16"
	CM3M3-B	3/8" - 18 NPTF	Latón	1.43	36.3	0.79	20.1	11/16"
	CM3M4-B	1/2" - 14 NPTF	Latón	1.58	40.1	1.01	25.7	7/8"
1/2"	CM4M4-B	1/2" - 14 NPTF	Latón	1.69	42.9	1.01	25.7	7/8"
	CM4M6-B	3/4" - 14 NPTF	Latón	1.79	45.5	1.23	31.2	1-1/16"

Serie-CM Coples Hidráulicos

Serie-CM Niple-Extensión Intercambio Enfriamiento de Moldes (Rosca Macho)

Medida	Detalle			Medida		D.E. Máximo		Hex pulg.
	# Parte	Roscas	Material	pulg.	mm.	pulg.	mm.	
1/4"	CM2M1-B-L2.5	1/8" - 27 NPTF	Latón	2.50	63.5	0.51	13.0	7/16"
	CM2M1-B-L4	1/8" - 27 NPTF	Latón	4.00	101.6	0.51	13.0	7/16"
	CM2M1-B-L5.5	1/8" - 27 NPTF	Latón	5.50	139.7	0.51	13.0	7/16"
	CM2M2-B-L2.5	1/4" - 18 NPTF	Latón	2.50	63.5	0.65	16.5	9/16"
	CM2M2-B-L4	1/4" - 18 NPTF	Latón	4.00	101.6	0.65	16.5	9/16"
	CM2M2-B-L5.5	1/4" - 18 NPTF	Latón	5.50	139.7	0.65	16.5	9/16"
	CM2M2-B-L7	1/4" - 18 NPTF	Latón	7.00	177.8	0.65	16.5	9/16"
3/8"	CM3M1-B-L2.5	1/8" - 27 NPTF	Latón	2.50	63.5	0.65	16.5	9/16"
	CM3M1-B-L4	1/8" - 27 NPTF	Latón	4.00	101.6	0.65	16.5	9/16"
	CM3M1-B-L5.5	1/8" - 27 NPTF	Latón	5.50	139.7	0.65	16.5	9/16"
	CM3M1-B-L7	1/8" - 27 NPTF	Latón	7.00	177.8	0.65	16.5	9/16"
	CM3M2-B-L2.5	1/4" - 18 NPTF	Latón	2.50	63.5	0.65	16.5	9/16"
	CM3M2-B-L4	1/4" - 18 NPTF	Latón	4.00	101.6	0.65	16.5	9/16"
	CM3M2-B-L5.5	1/4" - 18 NPTF	Latón	5.50	139.7	0.65	16.5	9/16"
	CM3M2-B-L7	1/4" - 18 NPTF	Latón	7.00	177.8	0.65	16.5	9/16"
	CM3M2-B-L8.5	1/4" - 18 NPTF	Latón	8.50	215.9	0.65	16.5	9/16"
CM3M2-B-L11.5	1/4" - 18 NPTF	Latón	11.50	292.1	0.65	16.5	9/16"	



Serie-CM Cople Sin Válvula Intercambio Enfriamiento de Moldes (Rosca Hembra)

Medida	Detalle			Medida		D.E. Máximo		Hex pulg.
	# Parte	Roscas	Material	pulg.	mm.	pulg.	mm.	
1/4"	2CMF1-B-E	1/8" - 27 NPTF	Latón	1.35	34.3	0.69	17.5	9/16"
	2CMF2-B-E	1/4" - 18 NPTF	Latón	1.35	34.3	0.79	20.1	11/16"
3/8"	3CMF2-B-E	1/4" - 18 NPTF	Latón	1.84	46.7	0.95	24.1	3/4"
	3CMF3-B-E	3/8" - 18 NPTF	Latón	1.84	46.7	1.01	25.7	7/8"
1/2"	4CMF4-B-E	1/2" - 14 NPTF	Latón	2.02	51.3	1.24	31.5	1-1/8"



K

Serie-CM Cople con Válvula Intercambio Enfriamiento de Moldes (Rosca Hembra)

Medida	Detalle			Medida		D.E. Máximo		Hex pulg.
	# Parte	Roscas	Material	pulg.	mm.	pulg.	mm.	
1/4"	2CMF1-B	1/8" - 27 NPTF	Latón	1.35	34.3	0.69	17.5	9/16"
3/8"	3CMF2-B	1/4" - 18 NPTF	Latón	1.84	46.7	0.95	24.1	3/4"



Serie-CM Coples sin Válvula Intercambio Enfriamiento de Moldes (Barbas para Manguera)

Medida	Detalle			Medida		D.E. Máximo		Hex pulg.
	# Parte	D.I. Manguera	Material	pulg.	mm.	pulg.	mm.	
1/4"	2CMS2-B-E	1/4"	Latón	2.11	53.6	0.69	17.5	---
	2CMS2.5-B-E	5/16"	Latón	2.10	53.3	0.69	17.5	---
	2CMS3-B-E	3/8"	Latón	2.10	53.3	0.69	17.5	---
3/8"	3CMS3-B-E	3/8"	Latón	2.55	64.8	0.95	24.1	---
	3CMS4-B-E	1/2"	Latón	2.55	64.8	0.95	24.1	---
1/2"	4CMS4-B-E	1/2"	Latón	2.98	75.7	1.18	30.0	---
	4CMS6-B-E	3/4"	Latón	2.98	75.7	1.18	30.0	---



Serie-CM Coples Hidráulicos

Serie-CM Cople con Válvulas Intercambio Enfriamiento de Moldes (Barbas para Mangueras)



Medida	Detalle			Medida		D.E. Máximo		Hex pulg.
	# Parte	D.I. Manguera	Material	pulg.	mm.	pulg.	mm.	
1/4"	2CMS2-B	1/4"	Latón	2.66	67.6	0.69	17.5	---
	2CMS2.5-B	5/16"	Latón	2.66	67.6	0.69	17.5	---
	2CMS3-B	3/8"	Latón	2.66	67.6	0.69	17.5	---
3/8"	3CMS3-B	3/8"	Latón	3.30	83.8	0.95	24.1	---
	3CMS4-B	1/2"	Latón	3.28	83.3	0.95	24.1	---

Serie-CM Cople sin Válvula Intercambio Enfriamiento de Moldes (Push-Loc para Manguera)



Medida	Detalle			Medida		DE Máximo		Hex pulg.
	# Parte	DI Manguera	Material	pulg.	mm.	pulg.	mm.	
1/4"	2CMB2-B-E	1/4"	Latón	2.08	52.8	0.69	17.5	---
	2CMB3-B-E	3/8"	Latón	2.08	52.8	0.69	17.5	---
3/8"	3CMB3-B-E	3/8"	Latón	2.53	64.3	0.95	24.1	---
	3CMB4-B-E	1/2"	Latón	2.69	68.3	0.95	24.1	---
1/2"	4CMB4-B-E	1/2"	Latón	3.12	79.2	1.18	30.0	---
	4CMB6-B-E	3/4"	Latón	3.12	79.2	1.18	30.0	---

Serie-CM Cople con Válvula Intercambio Enfriamiento de Moldes (Barbas Push-Loc)



Medida	Detalle			Medida		D.E. Máximo		Hex pulg.
	# Parte	D.I. Manguera	Material	pulg.	mm.	pulg.	mm.	
1/4"	2CMB2-B	1/4"	Latón	2.64	67.1	0.69	17.5	---
	2CMB3-B	3/8"	Latón	2.67	67.8	0.69	17.5	---
3/8"	3CMB3-B	3/8"	Latón	3.28	83.3	0.95	24.1	---
	3CMB4-B	1/2"	Latón	3.44	87.4	0.95	24.1	---

Serie-CM Cople a 45° sin Válvula Intercambio Enfriamiento de Moldes (Barbas para Manguera)



Medida	Detalle			Medida		D.E. Máximo		Hex pulg.
	# Parte	D.I. Manguera	Material	pulg.	mm.	pulg.	mm.	
1/4"	2CM4S2-B-E	1/4"	Latón	2.87	72.9	0.69	17.5	---
	2CM4S2.5-B-E	5/16"	Latón	2.89	73.4	0.69	17.5	---
	2CM4S3-B-E	3/8"	Latón	2.91	73.9	0.69	17.5	---
3/8"	3CM4S3-B-E	3/8"	Latón	3.83	97.3	0.95	24.1	---
	3CM4S4-B-E	1/2"	Latón	3.86	98.0	0.95	24.1	---
1/2"	4CM4S4-B-E	1/2"	Latón	4.18	106.2	1.18	30.0	---
	4CM4S6-B-E	3/4"	Latón	4.56	115.8	1.18	30.0	---

K



Serie-CM Copes Hidráulicos

Serie-CM Cople a 45° con Válvula Intercambio Enfriamiento de Moldes (Barbas para Manguera)

Medida	Detalle			Medida		D.E. Máximo		Hex pulg.
	# Parte	D.I. Manguera	Material	pulg.	mm.	pulg.	mm.	
1/4"	2CM4S2-B	1/4"	Latón	2.87	72.9	0.69	17.5	---
	2CM4S2.5-B	5/16"	Latón	2.89	73.4	0.69	17.5	---
	2CM4S3-B	3/8"	Latón	2.91	73.9	0.69	17.5	---
3/8"	3CM4S3-B	3/8"	Latón	3.83	97.3	0.95	24.1	---
	3CM4S4-B	1/2"	Latón	3.86	98.0	0.95	24.1	---



Serie-CM Cople 45° sin Válvula Intercambio Enfriamiento de Moldes (Barbas Push-Loc)

Medida	Detalle			Medida		D.E. Máximo		Hex pulg.
	# Parte	D.I. Manguera	Material	pulg.	mm.	pulg.	mm.	
1/4"	2CM4B2-B-E	1/4"	Latón	2.86	72.6	0.69	17.5	---
	2CM4B3-B-E	3/8"	Latón	2.92	74.2	0.69	17.5	---
3/8"	3CM4B3-B-E	3/8"	Latón	3.82	97.0	0.95	24.1	---
	3CM4B4-B-E	1/2"	Latón	3.98	101.1	0.95	24.1	---
1/2"	4CM4B4-B-E	1/2"	Latón	4.28	108.7	1.18	30.0	---
	4CM4B6-B-E	3/4"	Latón	4.56	115.8	1.18	30.0	---



Serie-CM Cople 45° con Válvula Intercambio Enfriamiento de Moldes (Barbas Push-Loc)

Medida	Detalle			Medida		D.E. Máximo		Hex pulg.
	# Parte	D.I. Manguera	Material	pulg.	mm.	pulg.	mm.	
1/4"	2CM4B2-B	1/4"	Latón	2.86	72.6	0.69	17.5	---
	2CM4B3-B	3/8"	Latón	2.92	74.2	0.69	17.5	---
3/8"	3CM4B3-B	3/8"	Latón	3.82	97.0	0.95	24.1	---
	3CM4B4-B	1/2"	Latón	3.98	101.1	0.95	24.1	---



Serie-CM Cople 90° sin Válvula Intercambio Enfriamiento de Moldes (Barbas para Manguera)

Medida	Detalle			Medida		D.E. Máximo		Hex pulg.
	# Parte	D.I. Manguera	Material	pulg.	mm.	pulg.	mm.	
1/4"	2CM9S2-B-E	1/4"	Latón	1.98	50.3	0.69	17.5	---
	2CM9S2.5-B-E	5/16"	Latón	1.98	50.3	0.69	17.5	---
	2CM9S3-B-E	3/8"	Latón	2.17	55.1	0.69	17.5	---
3/8"	3CM9S3-B-E	3/8"	Latón	2.84	72.1	0.95	24.1	---
	3CM9S4-B-E	1/2"	Latón	2.85	72.4	0.95	24.1	---
1/2"	4CM9S4-B-E	1/2"	Latón	3.50	88.9	1.18	30.0	---
	4CM9S6-B-E	3/4"	Latón	3.50	88.9	1.18	30.0	---



K

Serie-CM Copes Hidráulicos

Serie-CM Cople 90° con Válvula Intercambio Enfriamiento de Moldes (Barbas para Manguera)



Medida	Detalle			Medida		D.E. Máximo		Hex pulg.
	# Parte	D.I. Manguera	Material	pulg.	mm.	pulg.	mm.	
1/4"	2CM9S2-B	1/4"	Latón	1.98	50.3	0.69	17.5	---
	2CM9S2.5-B	5/16"	Latón	1.98	50.3	0.69	17.5	---
3/8"	2CM9S3-B	3/8"	Latón	2.17	55.1	0.69	17.5	---
	3CM9S3-B	3/8"	Latón	2.84	72.1	0.95	24.1	---
	3CM9S4-B	1/2"	Latón	2.85	72.4	0.95	24.1	---

Serie-CM Cople 90° sin Válvula Intercambio Enfriamiento de Moldes (Barbas Push-Loc)

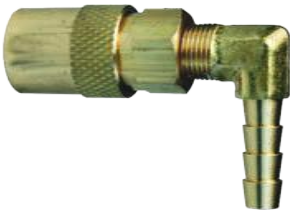

Medida	Detalle			Medida		D.E. Máximo		Hex pulg.
	# Parte	D.I. Manguera	Material	pulg.	mm.	pulg.	mm.	
1/4"	2CM9B2-B-E	1/4"	Latón	2.07	52.6	0.69	17.5	---
	2CM9B3-B-E	3/8"	Latón	2.17	55.1	0.69	17.5	---
3/8"	3CM9B3-B-E	3/8"	Latón	2.93	74.4	0.95	24.1	---
	3CM9B4-B-E	1/2"	Latón	2.98	75.7	0.95	24.1	---
1/2"	4CM9B4-B-E	1/2"	Latón	3.50	88.9	1.18	30.0	---
	4CM9B6-B-E	3/4"	Latón	3.50	88.9	1.18	30.0	---

Serie-CM Cople 90° con Válvula Intercambio Enfriamiento de Moldes (Barbas Push-Loc)



Medida	Detalle			Medida		D.E. Máximo		Hex pulg.
	# Parte	D.I. Manguera	Material	pulg.	mm.	pulg.	mm.	
1/4"	2CM9B2-B	1/4"	Latón	2.07	52.6	0.69	17.5	---
	2CM9B3-B	3/8"	Latón	2.17	55.1	0.69	17.5	---
3/8"	3CM9B3-B	3/8"	Latón	2.93	74.4	0.95	24.1	---
	3CM9B4-B	1/2"	latón	2.98	75.7	0.95	24.1	---

Serie-CM Tapón de Presión Intercambio Enfriamiento de Moldes



Medida	Detalle		
	# Parte	Cuerda	Cuerpo
1/4"	2CMPC-B	N/A	Latón
3/8"	3CMPC-B	N/A	Latón
1/2"	4CMPC-B	N/A	Latón

K



Serie-CM Coples Hidráulicos

Serie-CM Kit de Sellos para Coples Intercambio Enfriamiento de Moldes



Medida	Detalle			Contenido de Kit de Sellos
	# Parte	Estilo de Cople	Material de Sello	
1/4"	2CM-SKIT	Todos	Silicón	Sello de cuerpo
3/8"	3CM-SKIT	Todos	Silicón	Sello de cuerpo
1/2"	4CM-SKIT	Todos	Silicón	Sello de cuerpo

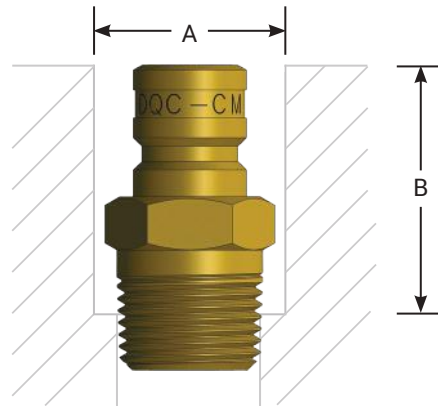

Los puertos están diseñados para proteger el niple macho roscado, permitiendo al niple ser montado debajo de la superficie, facilitando el almacenamiento y el manejo de moldes. Los niples macho roscados Dixon están construidos con latón resistente para maximizar la longevidad en la mayoría de los ambientes húmedos.



K

Medida	Detalle		Dimension A	Dimension B
	# Parte	Roscas		
1/4"	CM2M1-B	1/8" - 27 NPTF	17.5 mm (0.69")	17.5 mm (0.69")
	CM2M2-B	1/4" - 18 NPTF	21.3 mm (0.84")	23.9 mm (0.94")
	CM2M3-B	3/8" - 18 NPTF	25.4 mm (1.00")	24.6 mm (0.97")
3/8"	CM3M2-B	1/4" - 18 NPTF	17.5 mm (0.69")	23.9 mm (0.94")
	CM3M3-B	3/8" - 18 NPTF	21.3 mm (0.84")	28.7 mm (1.13")
	CM3M4-B	1/2" - 14 NPTF	25.4 mm (1.00")	31.8 mm (1.25")
1/2"	CM4M4-B	1/2" - 14 NPTF	31.8 mm (1.25")	38.1 mm (1.50")
	CM4M6-B	3/4" - 14 NPTF	38.1 mm (1.50")	39.6 mm (1.56")

Conexiones para Manguera Hidráulica..... 543 - 544

Acoples para Línea de Succión y Descarga	543
Abrazadera para Línea Hidráulica de Retorno	543
Vástago para Manguera Hidráulica	544
Abrazaderas para Manguera Hidráulica de Refuerzo Trenzado o en Espiral	544

Adaptadores Hidráulicos..... 545 - 647

Rosca NPTF.....	545 - 556
Rosca NPSM	557 - 564
Rosca JIC 37°.....	565 - 579
Rosca Hembra JIC 37° Giratoria.....	580 - 584
Rosca JIC 37° Pasamuros.....	585 - 588
Rosca Cara Plana.....	589 - 603
Rosca SAE O-Ring.....	604 - 617
Rosca Británica.....	618 - 625
Rosca Métrica	626 - 628
Conexiones de Barril.....	629 - 632
Super Swivels.....	633 - 643
Brida Hidráulica.....	644 - 647

Conexiones Push-to-Connect Tectite™ por Apollo®..... 648 - 649

Válvulas..... 650 - 655

Serie F.....	650
Serie PF.....	650
Serie N	651
Serie MV	651
Serie C.....	651
Válvula de Bola de Flujo Completo para Alta Presión.....	652
Válvula de Bola para Alta Presión Zincada.....	652
Válvula de Bola de 3 Vías de Agujero Completo	652
Filtro Hidráulico en Línea.....	653
Mini Válvulas de Aguja	653
Válvulas de Aguja Multipuerto	654
Válvulas de Aguja para Bloqueo y Purga.....	654
Válvulas de Aguja para Purga	655

Abrazaderas para Tubería y Tubing Hidráulico..... 656 - 657



Conexiones para Manguera Hidráulica - Línea de Succión y Descarga

Conexiones para Manguera Hidráulica SAE 100R4

Características:

- Conexión diseñada y maquinada para aplicaciones en línea de succión hidráulica.
- El aserrado o barbado proporciona facilidad de ensamble y máxima acción de agarre.
- Conexiones en acero enchapado.

Macho NPTF

D.I. Manguera	Rosca NPTF	Acero Enchapado # de Parte
3/4"	3/4"-14	188-12
1"	1"-11½	188-16
1-1/4"	1-1/4"-11½	188-20
1-1/2"	1-1/2"-11½	188-24
2"	2"-11½	188-32



Hembra Giratoria SAE 37° (JIC)

D.I. Manguera	Rosca Hembra	Acero Enchapado # de Parte
3/4"	1-1/16"-12	688-12
1"	1-5/16"-12	688-16
1-1/4"	1-5/8"-12	688-20
1-1/2"	1-7/8"-12	688-24
2"	2-1/2"-12	688-32



Las abrazaderas para línea hidráulica de retorno deben usarse con estas conexiones.

Abrazaderas para Línea Hidráulica de Retorno

D.I. Manguera	Rango de la Abrazadera		Hierro Maleable Zincado # de Parte	Torque en * pie / lbs.
	de	a		
3/4"	1-8/64"	1-12/64"	J48	15
1"	1-40/64"	1-52/64"	DL14	40
1-1/4"	1-48/64"	2-3/64"	DL20	27
1-1/2"	2-7/64"	2-19/64"	DL24 ¹	27
2"	2-20/64"	2-40/64"	DL32 ¹	40



* Los valores de torque están basados en pernos secos (Pie / lbs). El uso de lubricante en los pernos tendrá repercusiones negativas en el desempeño de las abrazaderas.

¹ Estos números de parte están hechos de fundición revestida de acero al carbón.

Vástagos para Manguera Hidráulica

Características:

- El vástago tiene collar detrás de hexágono para enganchar los dedos de la abrazadera.



HY8

Tamaño NPTF	Acero Enchapado # de Parte
3/8"	MSC
1/2"	HY4
3/4"	MS6
1"	HY8



HY8

Tamaño NPTF	Hierro Enchapado # de Parte
1-1/4"	HY10
1-1/2"	HY12
2"	HY16

Abrazaderas para Manguera Hidráulica de Refuerzo Trenzado o en Espiral

Característica:

- Abrazadera de 2 pernos para manguera de 1 alambre.



D.I. Manguera	Rango D.E. Manguera de a		Acero Enchapado # de Parte	Torque en pies/ lbs.
3/8"	48/64"	50/64"	HD1-3	12
1/2"	56/64"	60/64"	HD1-4	18
3/4"	1-10/64"	1-14/64"	HD1-6	18
1"	1-29/64"	1-35/64"	HD1-8	36

Características:

- Hierro maleable enchapado



Las abrazaderas para mangueras hidráulicas modelo HRC son para usarse solo en mangueras hidráulicas de 1 o 2 alambres con diámetros externos dentro de los rangos recomendados, según se indica en este catálogo. Esta abrazadera no debe utilizarse en mangueras hidráulicas de 4 o 6 alambres incluso cuando el diámetro externo de la manguera se encuentre dentro de los rangos recomendados.



D.I. Manguera	Rango D.E. Manguera de a		Hierro Enchapado # de Parte	Torque en Pies/ lbs.
3/8"	50/64"	52/64"	HRC-037	18
1/2"	57/64"	1"	HRC-050	18
3/4"	1-16/64"	1-20/64"	HRC-075	36
1"	1-37/64"	1-41/64"	HRC-100	64
1-1/4"	1-54/64"	1-62/64"	HRC-125	90
1-1/2"	2-10/64"	2-18/64"	HRC-150	90
2"	2-43/64"	2-52/64"	HRC-200	90



Adaptadores Hidráulicos - Rosca NPTF

Serie 5000 - Unión Hembra Hexagonal NPTF

Rosca Hembra NPTF	Rosca Hembra NPTF	Acero al Carbón Zincado # de Parte	PSI
1/8"-27	1/8"-27	5000-2	5000
1/4"-18	1/8"-27	5000-4-2	5000
1/4"-18	1/4"-18	5000-4	5000
3/8"-18	1/8"-27	5000-6-2	4000
3/8"-18	1/4"-18	5000-6-4	4000
3/8"-18	3/8"-18	5000-6	4000
1/2"-14	1/4"-18	5000-8-4	3000
1/2"-14	3/8"-18	5000-8-6	3000
1/2"-14	1/2"-14	5000-8	3000
3/4"-14	3/8"-18	5000-12-6	2500
3/4"-14	1/2"-14	5000-12-8	2500
3/4"-14	3/4"-14	5000-12	2500
1"- 11 1/2	3/4"-14	5000-16-12	2000
1"- 11 1/2	1"- 11 1/2	5000-16	2000
1 1/4" - 11 1/2	1"- 11 1/2	5000-20-16	1150
1 1/4" - 11 1/2	1 1/4" - 11 1/2	5000-20	1150
1 1/2" -11 1/2	1 1/4" - 11 1/2	5000-24-20	1000
1 1/2" -11 1/2	1 1/2" -11 1/2	5000-24-24	1000
2"-11 1/2	2"-11 1/2	5000-32	1000

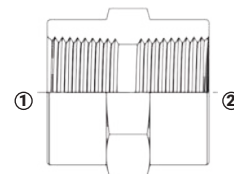

(1) Hembra NPTF
(2) Hembra NPTF
SAE 140138



Adaptadores Hidráulicos - Rosca NPTF

Serie 5404 - Unión Macho Hexagonal NPTF

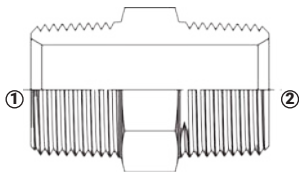

(1) Macho NPTF
(2) Macho NPTF
SAE 140137

Rosca Macho NPTF	Rosca Macho NPTF	Acero al Carbón Zincado # de Parte	PSI
1/8"-27	1/8"-27	5404-2	5000
1/4"-18	1/8"-27	5404-4-2	5000
1/4"-18	1/4"-18	5404-4	5000
3/8"-18	1/8"-27	5404-6-2	4000
3/8"-18	1/4"-18	5404-6-4	4000
3/8"-18	3/8"-18	5404-6	4000
1/2"-14	1/4"-18	5404-8-4	3000
1/2"-14	3/8"-18	5404-8-6	3000
1/2"-14	1/2"-14	5404-8	3000
3/4"-14	1/4"-18	5404-12-4	2500
3/4"-14	3/8"-18	5404-12-6	2500
3/4"-14	1/2"-14	5404-12-8	2500
3/4"-14	3/4"-14	5404-12	2500
1"- 11 1/2	3/8"-18	5404-16-6	2000
1"- 11 1/2	1/2"-14	5404-16-8	2000
1"- 11 1/2	3/4"-14	5404-16-12	2000
1"- 11 1/2	1"- 11 1/2	5404-16	2000
1 1/4" - 11 1/2	3/4"-14	5404-20-12	1150
1 1/4" - 11 1/2	1"- 11 1/2	5404-20-16	1150
1 1/4" - 11 1/2	1 1/4" - 11 1/2	5404-20	1150
1 1/2" - 11 1/2	1"- 11 1/2	5404-24-16	1000
1 1/2" - 11 1/2	1 1/4" - 11 1/2	5404-24-20	1000
1 1/2" - 11 1/2	1 1/2" - 11 1/2	5404-24	1000
2"-11 1/2	1"- 11 1/2	5404-32-16	1000
2"-11 1/2	1 1/2" - 11 1/2	5404-32-24	1000
2"-11 1/2	2"-11 1/2	5404-32	1000



Adaptadores Hidráulicos - Rosca NPTF

Serie 5405 - Macho NPTF x Hembra NPTF

Rosca Macho NPTF	Rosca Hembra NPTF	Acero al Carbón Zincado # de Parte	PSI
1/8"-27	1/8"-27	5405-2-2	5000
1/8"-27	1/4"-18	5405-2-4	5000
1/8"-27	3/8"-18	5405-2-6	4000
1/8"-27	1/2"-14	5405-2-8	3000
1/4"-18	1/8"-27	5405-4-2	5000
1/4"-18	1/4"-18	5405-4-4	5000
1/4"-18	3/8"-18	5405-4-6	4000
1/4"-18	1/2"-14	5405-4-8	3000
1/4"-18	3/4"-14	5405-4-12	2500
3/8"-18	1/4"-18	5405-6-4	4000
3/8"-18	3/8"-18	5405-6-6	4000
3/8"-18	1/2"-14	5405-6-8	3000
3/8"-18	3/4"-14	5405-6-12	2500
1/2"-14	3/8"-18	5405-8-6	3000
1/2"-14	1/2"-14	5405-8-8	3000
1/2"-14	3/4"-14	5405-8-12	2500
1/2"-14	1"- 11 1/2	5405-8-16	2000
3/4"-14	1/2"-14	5405-12-8	2500
3/4"-14	3/4"-14	5405-12-12	2500
3/4"-14	1"- 11 1/2	5405-12-16	2000
3/4"-14	1 1/4" - 11 1/2	5405-12-20	1150
1"- 11 1/2	3/4"-14	5405-16-12	2000
1"- 11 1/2	1"- 11 1/2	5405-16-16	2000
1"- 11 1/2	1 1/4" - 11 1/2	5405-16-20	1150
1"- 11 1/2	1 1/2" -11 1/2	5405-16-24	1000
1"- 11 1/2	2"-11 1/2	5405-16-32	1000
1 1/4" - 11 1/2	1"- 11 1/2	5405-20-16	1150
1 1/4" - 11 1/2	1 1/4" - 11 1/2	5405-20-20	1150
1 1/4" - 11 1/2	1 1/2" -11 1/2	5405-20-24	1000
1 1/4" - 11 1/2	2"-11 1/2	5405-20-32	1000
1 1/2" -11 1/2	1 1/2" -11 1/2	5405-24-24	1000
1 1/2" -11 1/2	2"-11 1/2	5405-24-32	1000

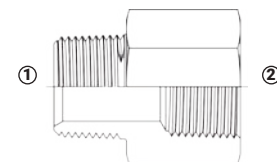
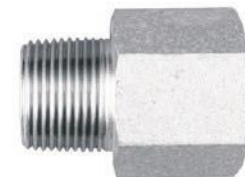

(1) Macho NPTF
(2) Hembra NPTF
SAE 140139



Adaptadores Hidráulicos - Rosca NPTF

Serie 5406 - Reductor Bushing Macho NPTF x Hembra NPTF

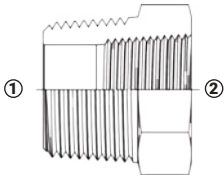

(1) Macho NPTF
(2) Hembra NPTF

Rosca Macho NPTF	Rosca Hembra NPTF	Acero al Carbón Zincado # de Parte	PSI
1/4"-18	1/8"-27	5406-4-2	5000
3/8"-18	1/8"-27	5406-6-2	4000
3/8"-18	1/4"-18	5406-6-4	4000
1/2"-14	1/8"-27	5406-8-2	3000
1/2"-14	1/4"-18	5406-8-4	3000
1/2"-14	3/8"-18	5406-8-6	3000
3/4"-14	1/8"-27	5406-12-2	2500
3/4"-14	1/4"-18	5406-12-4	2500
3/4"-14	3/8"-18	5406-12-6	2500
3/4"-14	1/2"-14	5406-12-8	2500
1"- 11 1/2	1/4"-18	5406-16-4	2000
1"- 11 1/2	3/8"-18	5406-16-6	2000
1"- 11 1/2	1/2"-14	5406-16-8	2000
1"- 11 1/2	3/4"-14	5406-16-12	2000
1 1/4" - 11 1/2	3/8"-18	5406-20-6	1150
1 1/4" - 11 1/2	1/2"-14	5406-20-8	1150
1 1/4" - 11 1/2	3/4"-14	5406-20-12	1150
1 1/4" - 11 1/2	1"- 11 1/2	5406-20-16	1150
1 1/2" -11 1/2	1/2"-14	5406-24-8	1000
1 1/2" -11 1/2	3/4"-14	5406-24-12	1000
1 1/2" -11 1/2	1"- 11 1/2	5406-24-16	1000
1 1/2" -11 1/2	1 1/4" - 11 1/2	5406-24-20	1000
2"-11 1/2	1/2"-14	5406-32-8	1000
2"-11 1/2	3/4"-14	5406-32-12	1000
2"-11 1/2	1"- 11 1/2	5406-32-16	1000
2"-11 1/2	1 1/4" - 11 1/2	5406-32-20	1000
2"-11 1/2	1 1/2" -11 1/2	5406-32-24	1000
3"-8	2"-11 1/2	5406-48-32	1000

Serie 5406C - Tapa Hexagonal Hembra NPTF

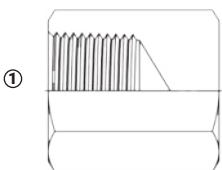

(1) Hembra NPTF

Rosca Hembra NPTF	Acero al Carbón Zincado # de Parte	PSI
1/8"-27	5406C-2	5000
1/4"-18	5406C-4	5000
3/8"-18	5406C-6	3000
1/2"-14	5406C-8	3000
3/4"-14	5406C-12	2500
1"- 11 1/2	5406C-16	2000
1 1/4" - 11 1/2	5406C-20	1150
1 1/2" -11 1/2	5406C-24	1000
2"-11 1/2	5406C-32	1000



Adaptadores Hidráulicos - Rosca NPTF

Serie 5406F - Tapón Hexagonal Hueco Cara Plana

Rosca Macho NPTF	Acero al Carbón Zincado # de Parte	PSI
1/16"-27	5406F-1	5000
1/8"-27	5406F-2	5000
1/4"-18	5406F-4	5000
3/8"-18	5406F-6	3000
1/2"-14	5406F-8	3000
3/4"-14	5406F-12	2500

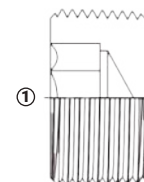
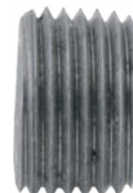

(1) Macho NPTF

Serie 5406H - Tapón Hueco Hexagonal

Rosca Macho NPTF	Acero al Carbón Zincado # de Parte	PSI
1/8"-27	5406H-2	5000
1/4"-18	5406H-4	5000
3/8"-18	5406H-6	3000
1/2"-14	5406H-8	3000
3/4"-14	5406H-12	2500
1"- 11 1/2	5406H-16	2000
1 1/4" - 11 1/2	5406H-20	1150
1 1/2" -11 1/2	5406H-24	1000
2"-11 1/2	5406H-32	1000

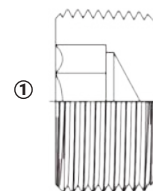

(1) Macho NPTF
SAE 130109

Serie 1251H - Tapón NPTF Cabeza Hexagonal

Rosca Macho NPTF	Acero al Carbón Zincado # de Parte	PSI
1/8"-27	1251-02H	5000
1/4"-18	1251-04H	5000
3/8"-18	1251-06H	3000
1/2"-14	1251-08H	3000
3/4"-14	1251-12H	2500
1"- 11 1/2	1251-16H	2000
1 1/4" - 11 1/2	1251-20H	1150
1 1/2" -11 1/2	1251-24H	1000
2"-11 1/2	1251-32H	1000

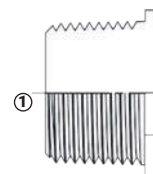

(1) Macho NPTF
SAE 130109E



Adaptadores Hidráulicos - Rosca NPTF

Serie 5406S - Tapón NPTF Cabeza Cuadrada

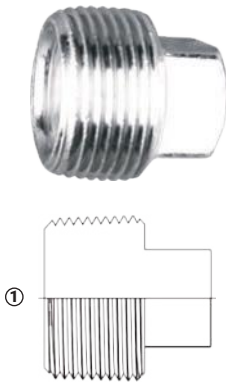

(1) Macho NPTF
SAE 130109A

Rosca Macho NPTF	Acero al Carbón Zincado # de Parte	PSI
1/8"-27	5406S-2	5000
1/4"-18	5406S-4	5000
3/8"-18	5406S-6	3000
1/2"-14	5406S-8	3000
3/4"-14	5406S-12	2500
1"- 11 1/2	5406S-16	2000
1 1/4" - 11 1/2	5406S-20	1150
1 1/2" -11 1/2	5406S-24	1000
2"-11 1/2	5406S-32	1000

Serie 5500 - Codo 90° Macho NPTF



(1) Macho NPTF
(2) Macho NPTF

*SW = Un extremo giratorio
SAE 140237

Rosca Macho NPTF	Rosca Macho NPTF	Acero al Carbón Zincado # de Parte	PSI
1/8"-27	1/8"-27	5500-2	5000
1/4"-18	1/4"-18	5500-4	5000
3/8"-18	1/4"-18	5500-6-4	4000
3/8"-18	3/8"-18	5500-6	4000
1/2"-14	1/4"-18	5500-8-4	3000
1/2"-14	3/8"-18	5500-8-6	3000
1/2"-14	1/2"-14	5500-8	3000
3/4"-14	1/2"-14	5500-12-8	2500
3/4"-14	3/4"-14	5500-12	2500
1"- 11 1/2	3/4"-14	5500-16-12	2000
1"- 11 1/2	1"- 11 1/2	5500-16	2000
1 1/4" - 11 1/2	1 1/4" - 11 1/2	5500-20	1150
1 1/2" -11 1/2	1 1/2" -11 1/2	5500-24	1000
2"-11 1/2	2"-11 1/2	5500-32	1000
1/4"-18	1/4"-18	5500SW-4-4 *	5000
3/8"-18	3/8"-18	5500SW-6-6 *	4000
1/2"-14	1/2"-14	5500SW-8-8 *	3500
3/4"-14	3/4"-14	5500SW-12-12 *	2250



Adaptadores Hidráulicos - Rosca NPTF

Serie 5502 - Codo 90° Macho NPTF x Hembra NPTF

Rosca Macho NPTF	Rosca Hembra NPTF	Acero al Carbón Zincado # de Parte	PSI
1/8"-27	1/4"-18	5502-2-4	5000
1/8"-27	1/8"-27	5502-2	5000
1/4"-18	1/8"-27	5502-4-2	5000
1/4"-18	3/8"-18	5502-4-6	4000
1/4"-18	1/2"-14	5502-4-8	3000
1/4"-18	1/4"-18	5502-4	5000
3/8"-18	1/8"-27	5502-6-2	4000
3/8"-18	1/4"-18	5502-6-4	4000
3/8"-18	1/2"-14	5502-6-8	3000
3/8"-18	3/8"-18	5502-6	4000
1/2"-14	3/8"-18	5502-8-6	3000
1/2"-14	3/4"-14	5502-8-12	2500
1/2"-14	1/2"-14	5502-8	3000
3/4"-14	1/2"-14	5502-12-8	2500
3/4"-14	1"- 11 1/2	5502-12-16	2000
3/4"-14	3/4"-14	5502-12	2500
1"- 11 1/2	3/4"-14	5502-16-12	2000
1"- 11 1/2	1 1/4" - 11 1/2	5502-16-20	1150
1"- 11 1/2	1"- 11 1/2	5502-16	2000
1 1/4" - 11 1/2	1"- 11 1/2	5502-20-16	1150
1 1/4" - 11 1/2	1 1/4" - 11 1/2	5502-20	1150
1 1/2" - 11 1/2	1 1/2" - 11 1/2	5502-24	1000
2"-11 1/2	2"-11 1/2	5502-32	1000
1/8"-27	1/8"-27	5502C-2	5000
1/4"-18	1/4"-18	5502C-4	5000
3/8"-18	3/8"-18	5502C-6	4000
1/2"-14	1/2"-14	5502C-8	3000
3/4"-14	3/4"-14	5502C-12	2250
1/4"-18	1/4"-18	5502SW-4-4	5000
3/8"-18	3/8"-18	5502SW-6-6	4000
1/2"-14	1/2"-14	5502SW-8-8	3000
3/4"-14	3/4"-14	5502SW-12-12	2250

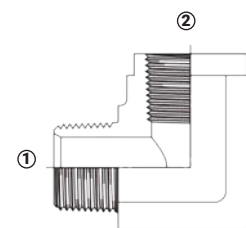

(1) Macho NPTF
(2) Hembra NPTF
+ C=Compacto

* SW = Un extremo giratorio
SAE 140239



Adaptadores Hidráulicos - Rosca NPTF

Serie 5501 - Codo 45° Macho NPTF

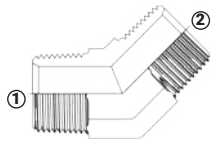

(1) Macho NPTF

Rosca Macho NPTF	Rosca Macho NPTF	Acero al Carbón Zincado # de Parte	PSI
1/8"-27	1/8"-27	5501-2	5000
1/4"-18	1/4"-18	5501-4	5000
3/8"-18	3/8"-18	5501-6	4000
1/2"-14	1/2"-14	5501-8	3000
3/4"-14	1/2"-14	5501-12-8	2500
3/4"-14	3/4"-14	5501-12	2500
1"- 11 1/2	1"- 11 1/2	5501-16	2000
1 1/4" - 11 1/2	1 1/4" - 11 1/2	5501-20	1150
1 1/2" -11 1/2	1 1/2" -11 1/2	5501-24	1000
2"-11 1/2	2"-11 1/2	5501-32	1000

Serie 5503 - Codo 45° Macho NPTF x Hembra NPTF

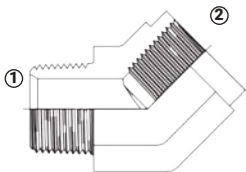

(1) Macho NPTF
(2) Hembra NPTF
SAE 140339

Rosca Macho NPTF	Rosca Hembra NPTF	Acero al Carbón Zincado # de Parte	PSI
1/8"-27	1/8"-27	5503-2	5000
1/4"-18	1/4"-18	5503-4	5000
3/8"-18	3/8"-18	5503-6	4000
1/2"-14	1/2"-14	5503-8	3000
3/4"-14	3/4"-14	5503-12	2500
1"- 11 1/2	1"- 11 1/2	5503-16	2000
1 1/4" - 11 1/2	1 1/4" - 11 1/2	5503-20	1150
1 1/2" -11 1/2	1 1/2" -11 1/2	5503-24	1000
2"-11 1/2	2"-11 1/2	5503-32	1000



Adaptadores Hidráulicos - Rosca NPTF

Serie 5504 - Codo 90° Hembra NPTF

Rosca Hembra NPTF	Rosca Hembra NPTF	Acero al Carbón Zincado # de Parte	PSI
1/4"-18	1/8"-27	5504-4-2	5000
1/4"-18	1/4"-18	5504-4	5000
3/8"-18	1/4"-18	5504-6-4	4000
3/8"-18	3/8"-18	5504-6	4000
1/2"-14	1/4"-18	5504-8-4	3000
1/2"-14	3/8"-18	5504-8-6	3000
1/2"-14	1/2"-14	5504-8	3000
3/4"-14	1/2"-14	5504-12-8	2500
3/4"-14	3/4"-14	5504-12	2500
1"- 11 1/2	3/4"-14	5504-16-12	2000
1"- 11 1/2	1"- 11 1/2	5504-16	2000
1 1/4" - 11 1/2	1 1/4" - 11 1/2	5504-20	1150
1 1/2" - 11 1/2	1 1/2" - 11 1/2	5504-24	1000
2"-11 1/2	2"-11 1/2	5504-32	1000

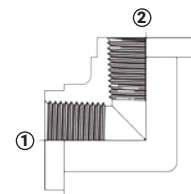

(1) Hembra NPTF
(2) Hembra NPTF
SAE 140238

Serie 5505 - Codo 45° Hembra NPTF

Rosca Hembra NPTF (2)	Acero al Carbón Zincado # de Parte	PSI
1/8"-27	5505-2	5000
1/4"-18	5505-4	5000
3/8"-18	5505-6	4000
1/2"-14	5505-8	3000
3/4"-14	5505-12	2500
1"- 11 1/2	5505-16	2000
1 1/4" - 11 1/2	5505-20	1150
1 1/2" - 11 1/2	5505-24	1000
2"-11 1/2	5505-32	1000

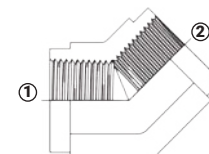

(1) Hembra NPTF
(2) Hembra NPTF
SAE 140338

Serie 5600 - Tee Unión Macho NPTF

Rosca Macho NPTF (3)	Acero al Carbón Zincado # de Parte	PSI
1/8"-27	5600-2	5000
1/4"-18	5600-4	5000
3/8"-18	5600-6	4000
1/2"-14	5600-8	3000
3/4"-14	5600-12	2500
1"- 11 1/2	5600-16	2000
1 1/4" - 11 1/2	5600-20	1150

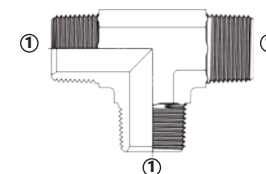

(1) Macho NPTF



Adaptadores Hidráulicos - Rosca NPTF

Serie 5601 - Tee de Ramificación Macho NPTF x Macho NPTF x Hembra NPTF

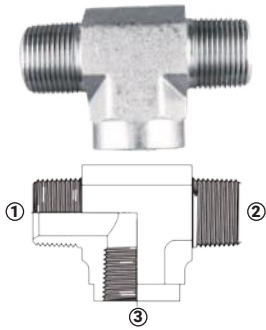

- (1) Macho NPTF
- (2) Macho NPTF
- (3) Hembra NPTF

Rosca Macho NPTF (2)	Rosca Hembra NPTF	Acero al Carbón Zincado # de Parte	PSI
1/8"-27	1/8"-27	5601-2	5000
1/4"-18	1/4"-18	5601-4	5000
3/8"-18	3/8"-18	5601-6	4000
1/2"-14	1/2"-14	5601-8	3000
3/4"-14	3/4"-14	5601-12	2500
1"- 11 1/2	1"- 11 1/2	5601-16	2000
1 1/4" - 11 1/2	1 1/4" - 11 1/2	5601-20	1150

Serie 5602 - Tee de Flujo Macho NPTF x Hembra NPTF x Hembra NPTF

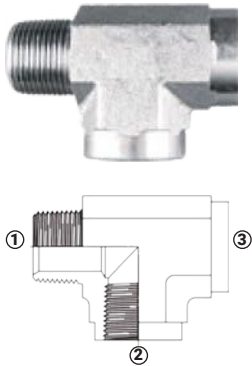

- (1) Macho NPTF
- (2) Hembra NPTF
- (3) Hembra NPTF

SAE 140424

Rosca Macho NPTF	Rosca Hembra NPTF (2)	Acero al Carbón Zincado # de Parte	PSI
1/8"-27	1/8"-27	5602-2	5000
1/4"-18	1/4"-18	5602-4	5000
3/8"-18	3/8"-18	5602-6	4000
1/2"-14	1/2"-14	5602-8	3000
3/4"-14	3/4"-14	5602-12	2500
1"- 11 1/2	1"- 11 1/2	5602-16	2000
1 1/4" - 11 1/2	1 1/4" - 11 1/2	5602-20	1150
1 1/2" -11 1/2	1 1/2" -11 1/2	5602-24	1000
2"-11 1/2	2"-11 1/2	5602-32	1000

Serie 5603 - Tee de Flujo Macho NPTF x Macho NPTF x Hembra NPTF

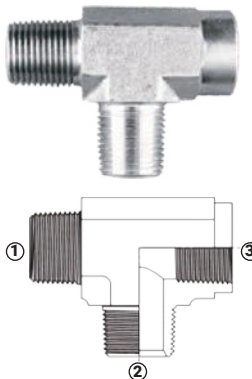

- (1) Macho NPTF
- (2) Macho NPTF
- (3) Hembra NPTF

Rosca Macho NPTF (2)	Rosca Hembra NPTF	Acero al Carbón Zincado # de Parte	PSI
1/8"-27	1/8"-27	5603-2	5000
1/4"-18	1/4"-18	5603-4	5000
3/8"-18	3/8"-18	5603-6	4000
1/2"-14	1/2"-14	5603-8	3000
3/4"-14	3/4"-14	5603-12	2500
1"- 11 1/2	1"- 11 1/2	5603-16	2000
1 1/4" - 11 1/2	1 1/4" - 11 1/2	5603-20	1150
1 1/2" -11 1/2	1 1/2" -11 1/2	5603-24	1000



Adaptadores Hidráulicos - Rosca NPTF

Serie 5604 - Tee de Ramificación Hembra NPTF x Macho NPTF x Hembra NPTF

Rosca Hembra NPTF (2)	Rosca Macho NPTF	Acero al Carbón Zincado # de Parte	PSI
1/8"-27	1/8"-27	5604-2	5000
1/4"-18	1/4"-18	5604-4	5000
3/8"-18	3/8"-18	5604-6	4000
1/2"-14	1/2"-14	5604-8	3000
3/4"-14	3/4"-14	5604-12	2500
1"- 11 1/2	1"- 11 1/2	5604-16	2000
1 1/4" - 11 1/2	1 1/4" - 11 1/2	5604-20	1150
1 1/2" -11 1/2	1 1/2" -11 1/2	5604-24	1000

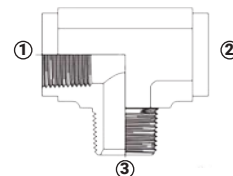

(1) Hembra NPTF
(2) Hembra NPTF
(3) Macho NPTF

SAE 140425

Serie 5605 - Tee Unión Hembra NPTF

Rosca Hembra NPTF (3)	Acero al Carbón Zincado # de Parte	PSI
1/8"-27	5605-2	5000
1/4"-18	5605-4	5000
3/8"-18	5605-6	4000
1/2"-14	5605-8	3000
3/4"-14	5605-12	2500
1"- 11 1/2	5605-16	2000
1 1/4" - 11 1/2	5605-20	1150
1 1/2" -11 1/2	5605-24	1000
2"-11 1/2	5605-32	1000

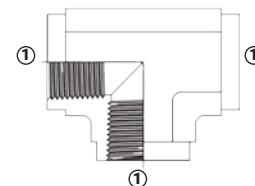

(1) Hembra NPTF

SAE 140438



Adaptadores Hidráulicos - Rosca NPTF

Serie 5652 - Cruz Hembra NPTF

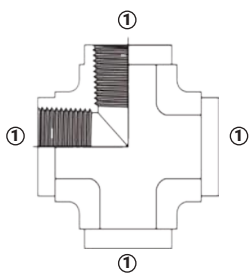

(1) Hembra NPTF
SAE 140538

Rosca Hembra NPTF (4)	Acero al Carbón Zincado # de Parte	PSI
1/8"-27	5652-2	5000
1/4"-18	5652-4	5000
3/8"-18	5652-6	4000
1/2"-14	5652-8	3000
3/4"-14	5652-12	2500
1"- 11 1/2	5652-16	2000
1 1/4" - 11 1/2	5652-20	1150
1 1/2" -11 1/2	5652-24	1000

Serie 5655 - Cruz Macho NPTF x Hembras NPTF

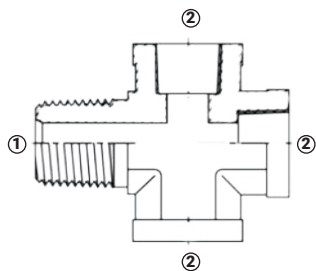

(1) Macho NPTF
(2) Hembra NPTF

Rosca Macho NPTF	Rosca Hembra NPTF (3)	Acero al Carbón Zincado # de Parte	PSI
1/4"-18	1/4"-18	5655-4	5000
3/8"-18	3/8"-18	5655-6	4000
1/2"-14	1/2"-14	5655-8	3000



Adaptadores Hidráulicos - Rosca Hembra NPSM

Serie 1404 - Macho NPTF x Hembra NPSM Giratoria

Rosca Macho NPTF	Rosca Hembra NPSM	Acero al Carbón Zincado # de Parte	PSI
1/8"-27	1/8"-27	1404-2-2	5000
1/8"-27	1/4"-18	1404-2-4	5000
1/4"-18	1/8"-27	1404-4-2	5000
1/4"-18	1/4"-18	1404-4-4	5000
1/4"-18	3/8"-18	1404-4-6	4000
3/8"-18	1/4"-18	1404-6-4	4000
3/8"-18	3/8"-18	1404-6-6	4000
3/8"-18	1/2"-14	1404-6-8	3500
1/2"-14	1/4"-18	1404-8-4	3000
1/2"-14	3/8"-18	1404-8-6	3000
1/2"-14	1/2"-14	1404-8-8	3000
1/2"-14	3/4"-14	1404-8-12	2250
3/4"-14	3/8"-18	1404-12-6	2500
3/4"-14	1/2"-14	1404-12-8	2500
3/4"-14	3/4"-14	1404-12-12	2250
3/4"-14	1"- 11 1/2	1404-12-16	2000
3/4"-14	1 1/4" - 11 1/2	1404-12-20	1625
1"- 11 1/2	3/4"-14	1404-16-12	2000
1"- 11 1/2	1"- 11 1/2	1404-16-16	2000
1"- 11 1/2	1 1/4" - 11 1/2	1404-16-20	1625
1 1/4" - 11 1/2	3/4"-14	1404-20-12	1150
1 1/4" - 11 1/2	1"- 11 1/2	1404-20-16	1150
1 1/4" - 11 1/2	1 1/4" - 11 1/2	1404-20-20	1150
1 1/4" - 11 1/2	1 1/2" - 11 1/2	1404-20-24	1150
1 1/2" - 11 1/2	1 1/4" - 11 1/2	1404-24-20	1000
1 1/2" - 11 1/2	1 1/2" - 11 1/2	1404-24-24	1000
2"- 11 1/2	2"- 11 1/2	1404-32-32	1000

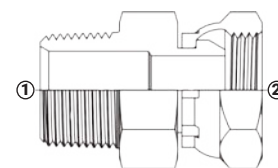

(1) Macho NPTF
(2) Hembra NPSM giratoria
SAE 140130



Adaptadores Hidráulicos - Rosca Hembra NPSM

Serie 1405 - Hembra NPTF x Hembra NPSM Giratoria

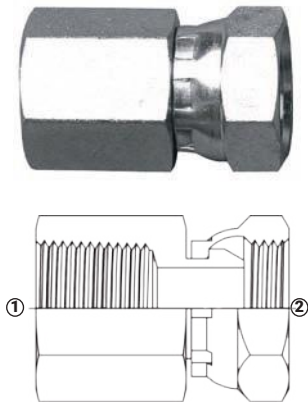

(1) Hembra NPTF
(2) Hembra NPSM giratoria
SAE 140131

Rosca Hembra NPTF	Rosca Hembra NPSM	Acero al Carbón Zincado # de Parte	PSI
1/8"-27	1/8"-27	1405-2-2	5000
1/8"-27	1/4"-18	1405-2-4	5000
1/4"-18	1/8"-27	1405-4-2	5000
1/4"-18	1/4"-18	1405-4-4	5000
1/4"-18	3/8"-18	1405-4-6	4000
3/8"-18	1/4"-18	1405-6-4	4000
3/8"-18	3/8"-18	1405-6-6	4000
3/8"-18	1/2"-14	1405-6-8	3500
1/2"-14	1/4"-18	1405-8-4	3000
1/2"-14	3/8"-18	1405-8-6	3000
1/2"-14	1/2"-14	1405-8-8	3000
3/4"-14	1/2"-14	1405-12-8	2500
3/4"-14	3/4"-14	1405-12-12	2250
3/4"-14	1"- 11 1/2	1405-12-16	2000
1"- 11 1/2	3/4"-14	1405-16-12	2000
1"- 11 1/2	1"- 11 1/2	1405-16-16	2000
1 1/4" - 11 1/2	1 1/4" - 11 1/2	1405-20-20	1150
1 1/2" -11 1/2	1 1/2" -11 1/2	1405-24-24	1000
2"-11 1/2	2"-11 1/2	1405-32-32	1000

Serie 1406 - Unión Hembra NPSM Giratoria

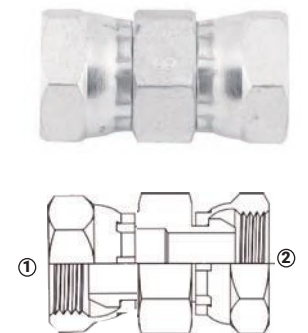

(1) Hembra NPSM giratoria
(2) Hembra NPSM giratoria

Rosca Hembra NPSM	Rosca Hembra NPSM	Acero al Carbón Zincado # de Parte	PSI
1/4"-18	1/4"-18	1406-4-4	5000
3/8"-18	3/8"-18	1406-6-6	4000
1/2"-14	1/2"-14	1406-8-8	3000
3/4"-14	3/4"-14	1406-12-12	2250
1"- 11 1/2	1"- 11 1/2	1406-16-16	2000



Adaptadores Hidráulicos - Rosca Hembra NPSM
 Serie 1501- Codo 90° Macho NPTF x Hembra NPSM Giratoria

Rosca Macho NPTF	Rosca Hembra NPSM	Acero al Carbón Zincado # de Parte	PSI
1/8"-27	1/8"-27	1501-2-2	5000
1/8"-27	1/4"-18	1501-2-4	5000
1/4"-18	1/8"-27	1501-4-2	5000
1/4"-18	1/4"-18	1501-4-4	5000
1/4"-18	3/8"-18	1501-4-6	4000
1/4"-18	1/2"-14	1501-4-8	3500
3/8"-18	1/4"-18	1501-6-4	4000
3/8"-18	3/8"-18	1501-6-6	4000
3/8"-18	1/2"-14	1501-6-8	3500
1/2"-14	1/4"-18	1501-8-4	3000
1/2"-14	3/8"-18	1501-8-6	3000
1/2"-14	1/2"-14	1501-8-8	3000
1/2"-14	3/4"-14	1501-8-12	2250
3/4"-14	3/8"-18	1501-12-6	2500
3/4"-14	1/2"-14	1501-12-8	2500
3/4"-14	3/4"-14	1501-12-12	2250
3/4"-14	1 1/2"-11 1/2	1501-12-16	2000
1"-11 1/2	1/2"-14	1501-16-8	2000
1"-11 1/2	3/4"-14	1501-16-12	2000
1"-11 1/2	1"-11 1/2	1501-16-16	2000
1"-11 1/2	1 1/4"-11 1/2	1501-16-20	1625
1 1/4"-11 1/2	1"-11 1/2	1501-20-16	1150
1 1/4"-11 1/2	1 1/4"-11 1/2	1501-20-20	1150
1 1/4"-11 1/2	1 1/2"-11 1/2	1501-20-24	1150
1 1/2"-11 1/2	1 1/4"-11 1/2	1501-24-20	1000
1 1/2"-11 1/2	1 1/2"-11 1/2	1501-24-24	1000
2"-11 1/2	2"-11 1/2	1501-32-32	1000

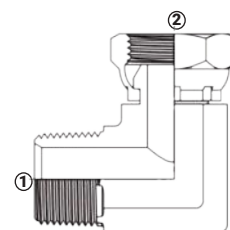

(1) Macho NPTF
 (2) Hembra NPSM giratoria
 SAE 140230



Adaptadores Hidráulicos - Rosca Hembra NPSM

Serie 1502 - Codo 90° Hembra NPTF x Hembra NPSM Giratoria

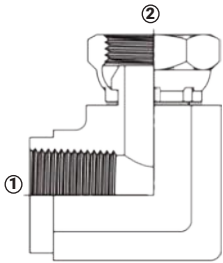

(1) Hembra NPTF
(2) Hembra NPSM giratoria

Rosca Hembra NPTF	Rosca Hembra NPSM	Acero al Carbón Zincado # de Parte	PSI
1/8"-27	1/8"-27	1502-2-2	5000
1/8"-27	1/4"-18	1502-2-4	5000
1/4"-18	1/8"-27	1502-4-2	5000
1/4"-18	1/4"-18	1502-4-4	5000
1/4"-18	3/8"-18	1502-4-6	4000
3/8"-18	1/4"-18	1502-6-4	4000
3/8"-18	3/8"-18	1502-6-6	4000
3/8"-18	1/2"-14	1502-6-8	3500
1/2"-14	1/4"-18	1502-8-4	3000
1/2"-14	1/2"-14	1502-8-8	3000
1/2"-14	3/4"-14	1502-8-12	2250
3/4"-14	1/2"-14	1502-12-8	2500
3/4"-14	3/4"-14	1502-12-12	2250
1"- 11 1/2	1"- 11 1/2	1502-16-16	2000
1 1/4" - 11 1/2	1"- 11 1/2	1502-20-16	1150
1 1/4" - 11 1/2	1 1/4" - 11 1/2	1502-20-20	1150
1 1/2" -11 1/2	1 1/2" -11 1/2	1502-24-24	1000
2"-11 1/2	2"-11 1/2	1502-32-32	1000

Serie 1503 - Codo 45° Macho NPTF x Hembra NPSM Giratoria

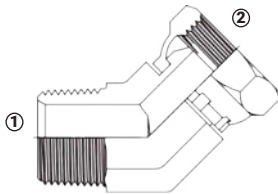

(1) Macho NPTF
(2) Hembra NPSM giratoria
SAE 140330

Rosca Macho NPTF	Rosca Hembra NPSM	Acero al Carbón Zincado # de Parte	PSI
1/8"-27	1/8"-27	1503-2-2	5000
1/8"-27	1/4"-18	1503-2-4	5000
1/4"-18	1/8"-27	1503-4-2	5000
1/4"-18	1/4"-18	1503-4-4	5000
1/4"-18	3/8"-18	1503-4-6	4000
3/8"-18	1/4"-18	1503-6-4	4000
3/8"-18	3/8"-18	1503-6-6	4000
3/8"-18	1/2"-14	1503-6-8	3500
1/2"-14	1/4"-18	1503-8-4	3000
1/2"-14	3/8"-18	1503-8-6	3000
1/2"-14	1/2"-14	1503-8-8	3000
1/2"-14	3/4"-14	1503-8-12	2250
3/4"-14	1/2"-14	1503-12-8	2500
3/4"-14	3/4"-14	1503-12-12	2250
3/4"-14	1"- 11 1/2	1503-12-16	2000
1"- 11 1/2	3/4"-14	1503-16-12	2000
1"- 11 1/2	1"- 11 1/2	1503-16-16	2000
1 1/4" - 11 1/2	1"- 11 1/2	1503-20-16	1150



Adaptadores Hidráulicos - Rosca Hembra NPSM

Serie 1504 - Codo 45° Hembra NPTF x Hembra NPSM Giratoria

Rosca Hembra NPTF	Rosca Hembra NPSM	Acero al Carbón Zincado # de Parte	PSI
1/8"-27	1/8"-27	1504-2-2	5000
1/8"-27	1/4"-18	1504-2-4	5000
1/4"-18	1/4"-18	1504-4-4	5000
3/8"-18	3/8"-18	1504-6-6	4000
1/2"-14	3/8"-18	1504-8-6	3000
1/2"-14	1/2"-14	1504-8-8	3000
3/4"-14	1/2"-14	1504-12-8	2500
3/4"-14	3/4"-14	1504-12-12	2250
1" -11 1/2	1" -11 1/2	1504-16-16	2000
1 1/4" - 11 1/2	1 1/4" - 11 1/2	1504-20-20	1150
1 1/2" -11 1/2	1 1/2" -11 1/2	1504-24-24	1000

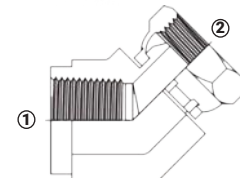

(1) Hembra NPTF
(2) Hembra NPSM giratoria

Serie 1601 - Tee de Ramificación Macho NPTF x Hembra NPSM x Hembra NPSM

Rosca Macho NPTF	Rosca Hembra NPSM (2)	Acero al Carbón Zincado # de Parte	PSI
1/8"-27	1/8"-27	1601-2-2	5000
1/4"-18	1/4"-18	1601-4-4	5000
3/8"-18	3/8"-18	1601-6-6	4000
1/2"-14	1/4"-18	1601-8-4	3000
1/2"-14	3/8"-18	1601-8-6	3000
1/2"-14	1/2"-14	1601-8-8	3000
3/4"-14	3/4"-14	1601-12-12	2250
1" -11 1/2	3/4"-14	1601-16-12	2000
1" -11 1/2	1" -11 1/2	1601-16-16	2000
1 1/4" - 11 1/2	1 1/4" - 11 1/2	1601-20-20	1150

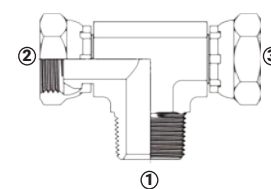

(1) Macho NPTF
(2) Hembra NPSM giratoria
(3) Hembra NPSM giratoria



Adaptadores Hidráulicos - Rosca Hembra NPSM

Serie 1602 - Tee de Ramificación Hembra NPTF x Hembra NPSM x Hembra NPSM

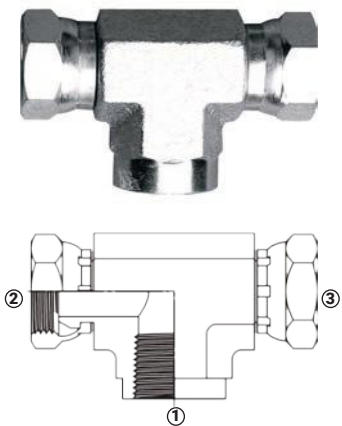

- (1) Hembra NPTF
- (2) Hembra NPSM giratoria
- (3) Hembra NPSM giratoria

Rosca Hembra NPTF	Rosca Hembra NPSM (2)	Acero al Carbón Zincado # de Parte	PSI
1/8"-27	1/8"-27	1602-2-2	5000
1/4"-18	1/4"-18	1602-4-4	5000
3/8"-18	3/8"-18	1602-6-6	4000
1/2"-14	1/2"-14	1602-8-8	3000
3/4"-14	3/4"-14	1602-12-12	2500
1" -11 1/2	1" -11 1/2	1602-16-16	2000
1 1/4" - 11 1/2	1 1/4" - 11 1/2	1602-20-20	1150

Serie 1603 - Tee Unión Hembra NPSM Giratoria

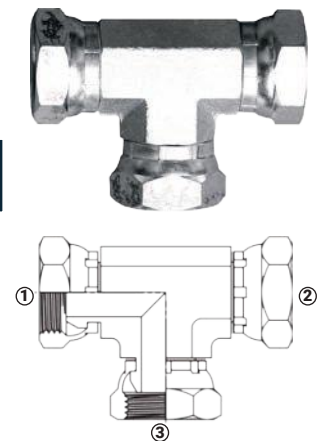

- (1) Hembra NPSM giratoria
- (2) Hembra NPSM giratoria
- (3) Hembra NPSM giratoria

Rosca Hembra NPSM (2)	Rosca Hembra NPSM	Acero al Carbón Zincado # de Parte	PSI
1/8"-27	1/8"-27	1603-2-2	5000
1/4"-18	1/4"-18	1603-4-4	5000
3/8"-18	3/8"-18	1603-6-6	4000
1/2"-14	1/2"-14	1603-8-8	3000
3/4"-14	3/4"-14	1603-12-12	2500
1" -11 1/2	1" -11 1/2	1603-16-16	2000
1 1/4" - 11 1/2	1" -11 1/2	1603-20-16	1150



Adaptadores Hidráulicos - Rosca Hembra NPSM

Serie 6900 - Macho SAE O-Ring x Hembra NPSM Giratoria

Rosca Macho SAE O-Ring	Rosca Hembra NPSM	Acero al Carbón Zincado # de Parte	PSI
7/16"-20	1/8"-27	6900-4-2	5000
7/16"-20	1/4"-18	6900-4-4	5000
7/16"-20	3/8"-18	6900-4-6	5000
1/2"-20	1/4"-18	6900-5-2	5000
9/16"-18	1/4"-18	6900-4-4	5000
9/16"-18	3/8"-18	6900-6-6	4000
9/16"-18	1/2"-14	6900-6-8	3500
3/4"-16	1/4"-18	6900-8-4	4500
3/4"-16	3/8"-18	6900-8-6	3000
3/4"-16	1/2"-14	6900-8-8	3500
3/4"-16	3/4"-14	6900-8-12	2250
7/8"-14	1/4"-18	6900-10-4	3500
7/8"-14	3/8"-18	6900-10-6	3500
7/8"-14	1/2"-14	6900-10-8	3500
7/8"-14	3/4"-14	6900-10-12	2250
1 1/16"-12	1/2"-14	6900-12-8	3500
1 1/16"-12	3/4"-14	6900-12-12	2250
1 1/16"-12	1" -11 1/2	6900-12-16	2000
1 3/16"-12	3/4"-14	6900-14-12	2250
1 5/16"-12	3/4"-14	6900-16-12	2250
1 5/16"-12	1" -11 1/2	6900-16-16	2000
1 5/16"-12	1 1/4" - 11 1/2	6900-16-20	1625
1 5/8"-12	3/4"-14	6900-20-12	2250
1 5/8"-12	1" -11 1/2	6900-20-16	2000
1 5/8"-12	1 1/4" - 11 1/2	6900-20-20	1625
1 7/8"-12	1 1/2" -11 1/2	6900-24-24	1250
2 1/2"-12	2"-11 1/2	6900-32-32	1000

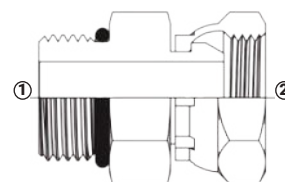

(1) Macho SAE O-ring
(2) Hembra NPSM giratoria

SAE 140230



Adaptadores Hidráulicos - Rosca Hembra NPSM

Serie 6901 - Codo 90° Macho SAE O-Ring x Hembra NPSM Giratoria

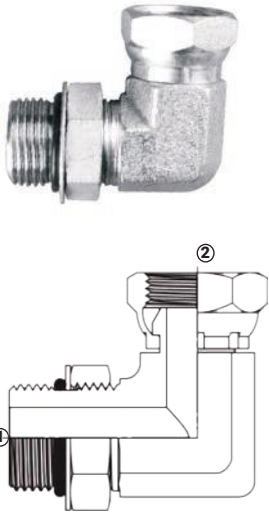

(1) Macho SAE O-ring
(2) Hembra NPSM giratoria
SAE 140257

Rosca Macho SAE O-ring	Rosca Hembra NPSM	Acero al Carbón Zincado # de Parte	PSI
7/16"-20	1/8"-27	6901-4-2	5000
7/16"-20	1/4"-18	6901-4-4	5000
7/16"-20	3/8"-18	6901-4-6	5000
9/16"-18	1/4"-18	6901-6-4	5000
9/16"-18	3/8"-18	6901-6-6	4000
9/16"-18	1/2"-14	6901-6-8	3500
3/4"-16	1/4"-18	6901-8-4	4500
3/4"-16	3/8"-18	6901-8-6	4000
3/4"-16	1/2"-14	6901-8-8	3500
3/4"-16	3/4"-14	6901-8-12	2250
7/8"-14	3/8"-18	6901-10-6	3500
7/8"-14	1/2"-14	6901-10-8	3500
7/8"-14	3/4"-14	6901-10-12	2500
1 1/16"-12	3/8"-18	6901-12-06	2500
1 1/16"-12	1/2"-14	6901-12-8	3500
1 1/16"-12	3/4"-14	6901-12-12	2250
1 1/16"-12	1" -11 1/2	6901-12-16	2000
1 3/16"-12	3/4"-14	6901-14-12	2250
1 5/16"-12	3/4"-14	6901-16-12	2250
1 5/16"-12	1" -11 1/2	6901-16-16	2000
1 5/16"-12	1 1/4" - 11 1/2	6901-16-20	1625
1 5/8"-12	1" -11 1/2	6901-20-16	2000
1 5/8"-12	1 1/4" - 11 1/2	6901-20-20	1625
1 7/8"-12	1 1/2" -11 1/2	6901-24-24	1250
2 1/2"-12	2" -11 1/2	6901-32-32	1125

Serie 6902 - Codo 45° Macho SAE O-Ring x Hembra NPSM Giratoria

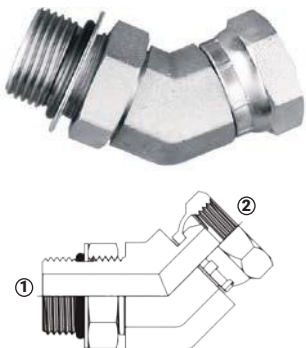

(1) Macho SAE O-ring
(2) Hembra NPSM giratoria
SAE 140357

Rosca Macho SAE O-Ring	Rosca Hembra NPSM	Acero al Carbón Zincado # de Parte	PSI
7/16"-20	1/4"-18	6902-4-4	5000
9/16"-18	3/8"-18	6902-6-6	4000
3/4"-16	1/4"-18	6902-8-4	4500
3/4"-16	3/8"-18	6902-8-6	4000
3/4"-16	1/2"-14	6902-8-8	3500
3/4"-16	3/4"-14	6902-8-12	2250
7/8"-14	3/8"-18	6902-10-6	3500
7/8"-14	1/2"-14	6902-10-8	3500
7/8"-14	3/4"-14	6902-10-12	2500
1 1/16"-12	3/4"-14	6902-12-12	2250
1 1/16"-12	1" -11 1/2	6902-12-16	2000
1 5/16"-12	1" -11 1/2	6902-16-16	2000
1 5/16"-12	1 1/4" - 11 1/2	6902-16-20	1625
1 5/8"-12	1 1/4" - 11 1/2	6902-20-20	1625



Adaptadores Hidráulicos - Rosca JIC 37°

Serie 0304C - Tapa Hexagonal JIC 37°

Rosca Hembra JIC	Acero al Carbón Zincado # de Parte	PSI
5/16"-24	0304C-2	5000
3/8"-24	0304C-3	5000
7/16"-20	0304C-4	5000
1/2"-20	0304C-5	5000
9/16"-18	0304C-6	5000
3/4"-16	0304C-8	4500
7/8"-14	0304C-10	3500
1 1/16"-12	0304C-12	3500
1 3/16"-12	0304C-14	3000
1 5/16"-12	0304C-16	3000
1 5/8"-12	0304C-20	2500
1 7/8"-12	0304C-24	2000
2 1/2"-12	0304C-32	1500
3"-12	0304C-40	---

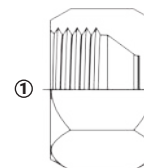

(1) Hembra NPTF
SAE 070112

Serie 0306 - Tuerca de Apriete para Conexión de Pared

Rosca Tuerca	Acero al Carbón Zincado # de Parte	PSI
7/16"-20	0306-4	5000
1/2"-20	0306-5	5000
9/16"-18	0306-6	5000
3/4"-16	0306-8	4500
7/8"-14	0306-10	3500
1 1/16"-12	0306-12	3500
1 3/16"-12	0306-14	3000
1 5/16"-12	0306-16	3000
1 5/8"-12	0306-20	2500
1 7/8"-12	0306-24	2000
2 1/2"-12	0306-32	1500

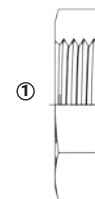

SAE 070118



Adaptadores Hidráulicos - Rosca JIC 37°

Serie 0318 - Tuerca Unión a Tubo



SAE 070110

Rosca JIC	Acero al Carbón Zincado # de Parte	PSI
3/8"-24	0318-3	5000
7/16"-20	0318-4	5000
1/2"-20	0318-5	5000
9/16"-18	0318-6	5000
3/4"-16	0318-8	4500
7/8"-14	0318-10	3500
1 1/16"-12	0318-12	3500
1 3/16"-12	0318-14	3000
1 5/16"-12	0318-16	3000
1 5/8"-12	0318-20	2500
1 7/8"-12	0318-24	2000
2 1/2"-12	0318-32	1500

Serie 0319 - Manga para Unión a Tubo

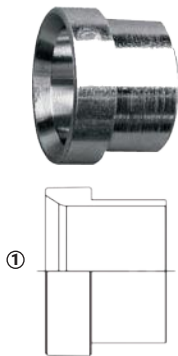

SAE 070115

Rosca JIC	Acero al Carbón Zincado # de Parte	PSI
3/8"-24	0319-3	5000
7/16"-20	0319-4	5000
1/2"-20	0319-5	5000
9/16"-18	0319-6	5000
3/4"-16	0319-8	4500
7/8"-14	0319-10	3500
1 1/16"-12	0319-12	3500
1 3/16"-12	0319-14	3000
1 5/16"-12	0319-16	3000
1 5/8"-12	0319-20	2500
1 7/8"-12	0319-24	2000
2 1/2"-12	0319-32	1500



Adaptadores Hidráulicos - Rosca JIC 37°

Serie 1204 - Unión JIC 37° SAE 070101

Rosca Macho JIC	Rosca Macho JIC	Acero al Carbón Zincado # de Parte	PSI
3/8"-24	3/8"-24	1204-03-03	5000
7/16"-20	5/16"-24	1204-04-02	5000
7/16"-20	7/16"-20	1204-04-04	5000
1/2"-20	7/16"-20	1204-05-04	5000
1/2"-20	1/2"-20	1204-05-05	5000
9/16"-18	7/16"-20	1204-06-04	5000
9/16"-18	9/16"-18	1204-06-06	5000
3/4"-16	7/16"-20	1204-08-04	4500
3/4"-16	9/16"-18	1204-08-06	4500
3/4"-16	3/4"-16	1204-08-08	4500
7/8"-14	9/16"-18	1204-10-06	3500
7/8"-14	3/4"-16	1204-10-08	3500
7/8"-14	7/8"-14	1204-10-10	3500
1 1/16"-12	3/4"-16	1204-12-08	3500
1 1/16"-12	7/8"-14	1204-12-10	3500
1 1/16"-12	1 1/16"-12	1204-12-12	3500
1 3/16"-12	1 1/16"-12	1204-14-12	3000
1 3/16"-12	1 3/16"-12	1204-14-14	3000
1 5/16"-12	3/4"-16	1204-16-08	3000
1 5/16"-12	1 1/16"-12	1204-16-12	3000
1 5/16"-12	1 5/16"-12	1204-16-16	3000
1 5/8"-12	1 5/16"-12	1204-20-16	2500
1 5/8"-12	1 5/8"-12	1204-20-20	2500
1 7/8"-12	1 5/8"-12	1204-24-20	2000
1 7/8"-12	1 7/8"-12	1204-24-24	2000
2 1/2"-12	2 1/2"-12	1204-32-32	1500

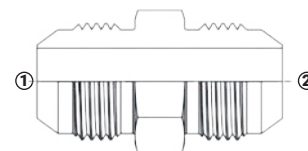

(1) Macho JIC 37°
(2) Macho JIC 37°

SAE 070101



Adaptadores Hidráulicos - Rosca JIC 37°

Serie 2404 - Unión Macho JIC 37° x Macho NPTF

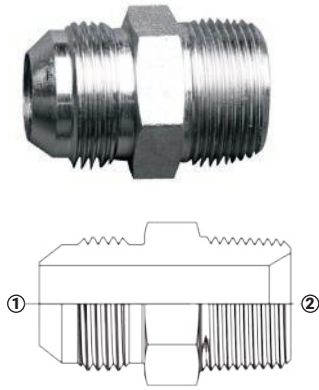

(1) Macho JIC 37°
(2) Macho NPTF
SAE 070102

Rosca Macho JIC	Rosca Macho NPTF	Acero al Carbón Zincado # de Parte	PSI
7/16"-20	1/8"-27	2404-4-2	5000
3/8"-24	1/8"-27	2404-3-2	5000
7/16"-20	1/8"-27	2404-4-2	5000
7/16"-20	3/8"-18	2404-4-6	4000
7/16"-20	1/4"-18	2404-4-4	5000
7/16"-20	1/2"-14	2404-4-8	3000
7/16"-20	3/4"-14	2404-4-12	2500
1/2"-20	1/8"-27	2404-5-2	5000
1/2"-20	1/4"-18	2404-5-4	5000
1/2"-20	3/8"-18	2404-5-6	4000
1/2"-20	1/2"-14	2404-5-8	3000
9/16"-18	1/8"-27	2404-6-2	5000
9/16"-18	1/4"-18	2404-6-4	5000
9/16"-18	3/8"-18	2404-6-6	4000
9/16"-18	1/2"-14	2404-6-8	3000
9/16"-18	3/4"-14	2404-6-12	2500
3/4"-16	1/4"-18	2404-8-4	4500
3/4"-16	3/8"-18	2404-8-6	4000
3/4"-16	1/2"-14	2404-8-8	3000
3/4"-16	3/4"-14	2404-8-12	3500
3/4"-16	1" - 11 1/2	2404-8-16	3000
7/8"-14	3/8"-18	2404-10-6	3500
7/8"-14	1/2"-14	2404-10-8	3500
7/8"-14	3/4"-14	2404-10-12	3000
7/8"-14	1" - 11 1/2	2404-10-16	3000
1 1/16"-12	3/8"-18	2404-12-6	2500
1 1/16"-12	1/2"-14	2404-12-8	2500
1 1/16"-12	3/4"-14	2404-12-12	2500
1 1/16"-12	1" - 11 1/2	2404-12-16	2500
1 1/16"-12	1 1/4" - 11 1/2	2404-12-20	2500
1 3/16"-12	3/4"-14	2404-14-12	2500
1 5/16"-12	1/2"-14	2404-16-8	2000
1 5/16"-12	3/4"-14	2404-16-12	2000
1 5/16"-12	1" - 11 1/2	2404-16-16	2000
1 5/16"-12	1 1/4" - 11 1/2	2404-16-20	2000
1 5/16"-12	1 1/2" - 11 1/2	2404-16-24	2000
1 5/8"-12	3/4"-14	2404-20-12	1150
1 5/8"-12	1" - 11 1/2	2404-20-16	1150
1 5/8"-12	1 1/4" - 11 1/2	2404-20-20	1150
1 5/8"-12	1 1/2" - 11 1/2	2404-20-24	1150
1 7/8"-12	1 1/4" - 11 1/2	2404-24-20	1000
1 7/8"-12	1 1/2" - 11 1/2	2404-24-24	1000
1 7/8"-12	2" - 11 1/2	2404-24-32	1000
2 1/2"-12	1 1/2" - 11 1/2	2404-32-24	1000
2 1/2"-12	2" - 11 1/2	2404-32-32	1000



Adaptadores Hidráulicos - Rosca JIC 37°

Serie 2404L - Unión Larga Macho JIC 37° x Macho NPTF

Rosca Macho JIC	Rosca Macho NPTF	Acero al Carbón Zincado # de Parte	PSI
7/16"-20	1/8"-27	2404L-4-2	5000
7/16"-20	1/4"-18	2404L-4-4	5000
9/16"-18	1/4"-18	2404L-6-4	5000
9/16"-18	3/8"-18	2404L-6-6	4000
3/4"-16	3/8"-18	2404L-8-6	4000
3/4"-16	1/2"-14	2404L-8-8	3000
7/8"-14	1/2"-14	2404L-10-8	3500
1 1/16"-12	3/4"-14	2404L-12-12	2500
1 5/16"-12	1"- 11 1/2	2404L-16-16	2000
1 5/8"-12	1 1/4" - 11 1/2	2404L-20-20	1150

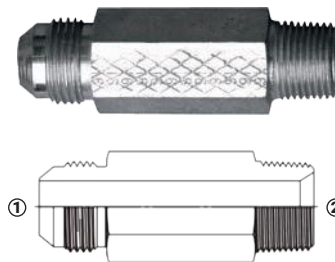

(1) Macho JIC 37°
(2) Macho NPTF

Serie 2405 - Macho JIC 37° x Hembra NPTF

Rosca Macho JIC	Rosca Hembra NPTF	Acero al Carbón Zincado # de Parte	PSI
7/16"-20	1/8"-27	2405-4-2	5000
7/16"-20	1/4"-18	2405-4-4	5000
7/16"-20	3/8"-18	2405-4-6	4000
7/16"-20	1/2"-14	2405-4-8	3000
1/2"-20	1/8"-27	2405-5-2	5000
1/2"-20	1/4"-18	2405-5-4	5000
9/16"-18	1/8"-27	2405-6-2	5000
9/16"-18	1/4"-18	2405-6-4	5000
9/16"-18	3/8"-18	2405-6-6	4000
9/16"-18	1/2"-14	2405-6-8	3000
3/4"-16	1/4"-18	2405-8-4	4500
3/4"-16	3/8"-18	2405-8-6	4000
3/4"-16	1/2"-14	2405-8-8	3000
3/4"-16	3/4"-14	2405-8-12	4000
7/8"-14	3/8"-18	2405-10-6	3500
7/8"-14	1/2"-14	2405-10-8	3000
1 1/16"-12	1/2"-14	2405-12-8	3000
1 1/16"-12	3/4"-14	2405-12-12	2500
1 1/16"-12	1"- 11 1/2	2405-12-16	2000
1 5/16"-12	3/4"-14	2405-16-12	2500
1 5/16"-12	1"- 11 1/2	2405-16-16	2000
1 5/16"-12	1 1/4" - 11 1/2	2405-16-20	2000
1 5/8"-12	1"- 11 1/2	2405-20-16	1150
1 5/8"-12	1 1/4" - 11 1/2	2405-20-20	1150
1 7/8"-12	1 1/2" - 11 1/2	2405-24-24	1000
2 1/2"-12	2"- 11 1/2	2405-32-32	1000

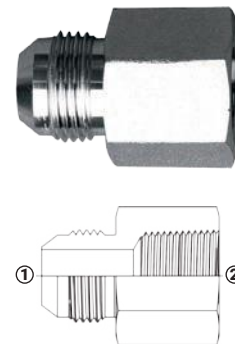

(1) Macho JIC 37°
(2) Hembra NPTF

SAE 070103



Adaptadores Hidráulicos - Rosca JIC 37°

Serie 2406 - Reducción Hembra JIC 37° x Macho JIC 37°

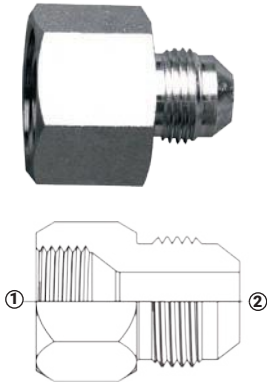

(1) Hembra JIC 37°
(2) Macho JIC 37°

SAE 070123

Rosca Hembra JIC	Rosca Macho JIC	Acero al Carbón Zincado # de Parte	PSI
3/8"-24	7/16"-20	2406-3-4	5000
7/16"-20	9/16"-18	2406-4-6	5000
1/2"-20	7/16"-20	2406-5-4	5000
1/2"-20	9/16"-18	2406-5-6	5000
9/16"-18	7/16"-20	2406-6-4	5000
9/16"-18	1/2"-20	2406-6-5	5000
9/16"-18	3/4"-16	2406-6-8	4500
3/4"-16	7/16"-20	2406-8-4	4500
3/4"-16	9/16"-18	2406-8-6	4500
3/4"-16	7/8"-14	2406-8-10	3500
3/4"-16	1 1/16"-12	2406-8-12	3500
3/4"-16	1 5/16"-12	2406-8-16	3000
7/8"-14	7/16"-20	2406-10-4	3500
7/8"-14	9/16"-18	2406-10-6	3500
7/8"-14	3/4"-16	2406-10-8	3500
7/8"-14	1 1/16"-12	2406-10-12	3500
7/8"-14	1 5/16"-12	2406-10-16	3000
1 1/16"-12	7/16"-20	2406-12-4	3500
1 1/16"-12	9/16"-18	2406-12-6	3500
1 1/16"-12	3/4"-16	2406-12-8	3500
1 1/16"-12	7/8"-14	2406-12-10	3500
1 1/16"-12	1 5/16"-12	2406-12-16	3000
1 3/16"-12	9/16"-18	2406-14-6	3000
1 3/16"-12	3/4"-16	2406-14-8	3000
1 3/16"-12	7/8"-14	2406-14-10	3000
1 3/16"-12	1 1/16"-12	2406-14-12	3000
1 5/16"-12	7/16"-20	2406-16-4	3000
1 5/16"-12	9/16"-18	2406-16-6	3000
1 5/16"-12	3/4"-16	2406-16-8	3000
1 5/16"-12	7/8"-14	2406-16-10	3000
1 5/16"-12	1 1/16"-12	2406-16-12	3000
1 5/16"-12	1 3/16"-12	2406-16-14	3000
1 5/16"-12	1 5/8"-12	2406-16-20	2500
1 5/8"-12	7/16"-20	2406-20-4	2500
1 5/8"-12	3/4"-16	2406-20-8	2500
1 5/8"-12	1 1/16"-12	2406-20-12	2500
1 5/8"-12	1 5/16"-12	2406-20-16	2500
1 5/8"-12	1 7/8"-12	2406-20-24	2000
1 7/8"-12	1 5/16"-12	2406-24-16	2000
1 7/8"-12	1 5/8"-12	2406-24-20	2000
1 7/8"-12	2 1/2"-12	2406-24-32	1500



Adaptadores Hidráulicos - Rosca JIC 37°

Serie 1254 - Tapón Hexagonal JIC 37°

Rosca Macho JIC	Acero al Carbón Zincado # de Parte	PSI
5/16"-24	1254-02H	5000
3/8"-24	1254-03H	5000
7/16"-20	1254-04H	5000
1/2"-20	1254-05H	5000
9/16"-18	1254-06H	5000
3/4"-16	1254-08H	4500
7/8"-14	1254-10H	3500
1 1/16"-12	1254-12H	3500
1 3/16"-12	1254-14H	3000
1 5/16"-12	1254-16H	3000
1 5/8"-12	1254-20H	2500
1 7/8"-12	1254-24H	2000
2 1/2"-12	1254-32H	1500

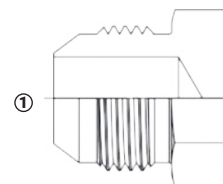

(1) Macho JIC 37°
SAE 070109

Serie 1234 - Codo 90° Macho JIC 37°

Rosca Macho JIC	Rosca Macho JIC	Acero al Carbón Zincado # de Parte	PSI
5/16"-24	5/16"-24	1234-02-02	5000
7/16"-20	7/16"-20	1234-04-04	5000
1/2"-20	1/2"-20	1234-05-05	5000
9/16"-18	7/16"-20	1234-06-04	5000
9/16"-18	9/16"-18	1234-06-06	5000
3/4"-16	3/4"-16	1234-08-08	4500
7/8"-14	3/4"-16	1234-10-08	3500
7/8"-14	7/8"-14	1234-10-10	3500
1 1/16"-12	3/4"-16	1234-12-08	3500
1 1/16"-12	1 1/16"-12	1234-12-12	3500
1 3/16"-12	1 3/16"-12	1234-14-14	3000
1 5/16"-12	1 1/16"-12	1234-16-12	3000
1 5/16"-12	1 5/16"-12	1234-16-16	3000
1 5/8"-12	1 5/16"-12	1234-20-16	2500
1 5/8"-12	1 5/8"-12	1234-20-20	2500
1 7/8"-12	1 7/8"-12	1234-24-24	2000
2 1/2"-12	2 1/2"-12	1234-32-32	1500

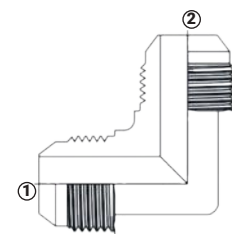

(1) Macho JIC 37°
(2) Macho JIC 37°
SAE 070201



Adaptadores Hidráulicos - Rosca JIC 37°

Serie 2501 - Codo 90° Macho JIC 37° x Macho NPTF

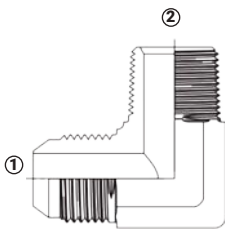

(1) Macho JIC 37°
(2) Macho NPTF

SAE 070202

Rosca Macho JIC	Rosca Macho NPTF	Acero al Carbón Zincado # de Parte	PSI
1/8"-27	1/8"-27	2501-2-2	5000
1/8"-27	1/4"-18	2501-2-4	5000
3/8"-24	1/8"-27	2501-3-2	5000
1/4"-18	1/8"-27	2501-4-2	5000
1/4"-18	1/4"-18	2501-4-4	5000
1/4"-18	3/8"-18	2501-4-6	4000
1/4"-18	1/2"-14	2501-4-8	3000
1/4"-18	3/4"-14	2501-4-12	2500
1/2"-20	1/8"-27	2501-5-2	5000
1/2"-20	1/4"-18	2501-5-4	5000
1/2"-20	3/8"-18	2501-5-6	4000
1/2"-20	1/2"-14	2501-5-8	3000
9/16"-18	1/8"-27	2501-6-2	5000
9/16"-18	1/4"-18	2501-6-4	5000
9/16"-18	3/8"-18	2501-6-6	4000
9/16"-18	1/2"-14	2501-6-8	3000
9/16"-18	3/4"-14	2501-6-12	2500
3/4"-16	1/4"-18	2501-8-4	4500
3/4"-16	3/8"-18	2501-8-6	4000
3/4"-16	1/2"-14	2501-8-8	3000
3/4"-16	3/4"-14	2501-8-12	2500
3/4"-16	1"- 11 1/2	2501-8-16	2000
7/8"-14	3/8"-18	2501-10-6	4000
7/8"-14	1/2"-14	2501-10-8	3000
7/8"-14	3/4"-14	2501-10-12	2500
7/8"-14	1"- 11 1/2	2501-10-16	2000
1 1/16"-12	3/8"-18	2501-12-6	3500
1 1/16"-12	1/2"-14	2501-12-8	3000
1 1/16"-12	3/4"-14	2501-12-12	2500
1 1/16"-12	1"- 11 1/2	2501-12-16	2000
1 1/16"-12	1 1/4" - 11 1/2	2501-12-20	1150
1 3/16"-12	3/4"-14	2501-14-12	2500
1 3/16"-12	1"- 11 1/2	2501-14-16	2000
1 5/16"-12	1/2"-14	2501-16-8	3000
1 5/16"-12	3/4"-14	2501-16-12	2500
1 5/16"-12	1"- 11 1/2	2501-16-16	2000
1 5/16"-12	1 1/4" - 11 1/2	2501-16-20	1150
1 5/16"-12	1 1/2" -11 1/2	2501-16-24	1000
1 5/8"-12	3/4"-14	2501-20-12	2500
1 5/8"-12	1"- 11 1/2	2501-20-16	2000
1 5/8"-12	1 1/4" - 11 1/2	2501-20-20	1150
1 5/8"-12	1 1/2" -11 1/2	2501-20-24	1000



Adaptadores Hidráulicos - Rosca JIC 37°

Serie 2501 - Codo 90° Macho JIC 37° x Macho NPTF (Continuación)

Rosca Macho JIC	Rosca Macho NPTF	Acero al Carbón Zincado # de Parte	PSI
1 7/8"-12	1"- 11 1/2	2501-24-16	2000
1 7/8"-12	1 1/4" - 11 1/2	2501-24-20	1150
1 7/8"-12	1 1/2" -11 1/2	2501-24-24	1000
1 7/8"-12	2"-11 1/2	2501-24-32	1000
2 1/2"-12	1 1/2" -11 1/2	2501-32-24	1000
2 1/2"-12	2"-11 1/2	2501-32-32	1000

Serie 2501L - Codo 90° Macho JIC 37° x Macho NPTF Largo

Rosca Macho JIC	Rosca Macho NPTF	Acero al Carbón Zincado # de Parte	PSI
7/16"-20	1/8"-27	2501L-4-2	5000
7/16"-20	1/4"-18	2501L-4-4	5000
1/2"-20	1/8"-27	2501L-5-2	5000
9/16"-18	1/4"-18	2501L-6-4	5000
9/16"-18	3/8"-18	2501L-6-6	4000
9/16"-18	1/2"-14	2501L-6-8	3000
3/4"-16	3/8"-18	2501L-8-6	4000
3/4"-16	1/2"-14	2501L-8-8	3000
3/4"-16	3/4"-14	2501L-8-12	2500
7/8"-14	1/2"-14	2501L-10-8	3000
1 1/16"-12	1/2"-14	2501L-12-8	3000
1 1/16"-12	3/4"-14	2501L-12-12	2500
1 5/16"-12	3/4"-14	2501L-16-12	2500
1 5/16"-12	1"- 11 1/2	2501L-16-16	2000
1 5/8"-12	1 1/4" - 11 1/2	2501L-20-20	1150

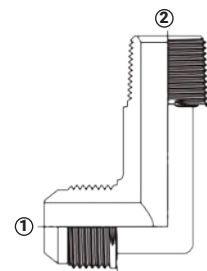

(1) Macho JIC 37°
(2) Macho NPTF
SAE 071502



Adaptadores Hidráulicos - Rosca JIC 37°

Serie 2501LL - Codo 90° Macho JIC 37° x Macho NPTF Largo

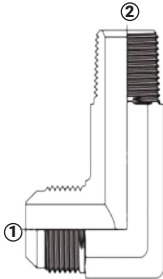

(1) Macho JIC 37°
(2) Macho NPTF

SAE 071602

Rosca Macho JIC	Rosca Macho NPTF	Acero al Carbón Zincado # de Parte	PSI
7/16"-20	1/8"-27	2501LL-4-2	5000
7/16"-20	1/4"-18	2501LL-4-4	5000
9/16"-18	1/4"-18	2501LL-6-4	5000
9/16"-18	3/8"-18	2501LL-6-6	4000
9/16"-18	1/2"-14	2501LL-6-8	3000
3/4"-16	3/8"-18	2501LL-8-6	4000
3/4"-16	1/2"-14	2501LL-8-8	3000
7/8"-14	1/2"-14	2501LL-10-8	3000
1 1/16"-12	1/2"-14	2501LL-12-8	3000
1 1/16"-12	3/4"-14	2501LL-12-12	2500

Serie 2502 - Codo 90° Macho JIC 37° x Hembra NPTF

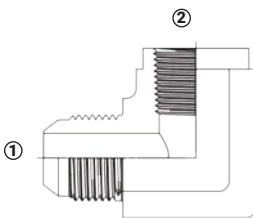

(1) Macho JIC 37°
(2) Hembra NPTF

SAE 070203

Rosca Macho JIC	Rosca Hembra NPTF	Acero al Carbón Zincado # de Parte	PSI
7/16"-20	1/8"-27	2502-4-2	5000
7/16"-20	1/4"-18	2502-4-4	5000
7/16"-20	3/8"-18	2502-4-6	4000
7/16"-20	1/2"-14	2502-4-8	3000
1/2"-20	1/8"-27	2502-5-2	5000
9/16"-18	1/8"-27	2502-6-2	5000
9/16"-18	1/4"-18	2502-6-4	5000
9/16"-18	3/8"-18	2502-6-6	4000
3/4"-16	1/4"-18	2502-8-4	4500
3/4"-16	3/8"-18	2502-8-6	4000
3/4"-16	1/2"-14	2502-8-8	3000
3/4"-16	3/4"-14	2502-8-12	2500
7/8"-14	3/8"-18	2502-10-6	3500
7/8"-14	1/2"-14	2502-10-8	3000
7/8"-14	3/4"-14	2502-10-12	2500
1 1/16"-12	1/2"-14	2502-12-8	3000
1 1/16"-12	3/4"-14	2502-12-12	2500
1 3/16"-12	3/4"-14	2502-14-12	2500
1 3/16"-12	3/4"-14	2502-16-12	2500
1 3/16"-12	1"-11 1/2	2502-16-16	2000
1 5/8"-12	1 1/4"-11 1/2	2502-20-20	1150
1 7/8"-12	1 1/2"-11 1/2	2502-24-24	1000
2 1/2"-12	2"-11 1/2	2502-32-32	1000



Adaptadores Hidráulicos - Rosca JIC 37°

Serie 2503 - Codo 45° Macho JIC 37° x Macho NPTF

Rosca Macho JIC	Rosca Macho NPTF	Acero al Carbón Zincado # de Parte	PSI
3/8"-24	1/8"-27	2503-3-2	5000
7/16"-20	1/8"-27	2503-4-2	5000
7/16"-20	1/4"-18	2503-4-4	5000
7/16"-20	3/8"-18	2503-4-6	4000
1/2"-20	1/8"-27	2503-5-2	5000
1/2"-20	1/4"-18	2503-5-4	5000
1/2"-20	3/8"-18	2503-5-6	4000
9/16"-18	1/8"-27	2503-6-2	5000
9/16"-18	1/4"-18	2503-6-4	5000
9/16"-18	3/8"-18	2503-6-6	4000
9/16"-18	1/2"-14	2503-6-8	3000
9/16"-18	3/4"-14	2503-6-12	2500
3/4"-16	1/4"-18	2503-8-4	4500
3/4"-16	3/8"-18	2503-8-6	4000
3/4"-16	1/2"-14	2503-8-8	3000
3/4"-16	3/4"-14	2503-8-12	2500
7/8"-14	1/4"-18	2503-10-4	3500
7/8"-14	3/8"-18	2503-10-6	3500
7/8"-14	1/2"-14	2503-10-8	3000
7/8"-14	3/4"-14	2503-10-12	2500
1 1/16"-12	1/2"-14	2503-12-8	3000
1 1/16"-12	3/4"-14	2503-12-12	2500
1 1/16"-12	1"- 11 1/2	2503-12-16	2000
1 5/16"-12	3/4"-14	2503-16-12	2500
1 5/16"-12	1"- 11 1/2	2503-16-16	2000
1 5/16"-12	1 1/4" - 11 1/2	2503-16-20	1150
1 5/8"-12	1"- 11 1/2	2503-20-16	2000
1 5/8"-12	1 1/4" - 11 1/2	2503-20-20	1150
1 5/8"-12	1 1/2" -11 1/2	2503-20-24	1000
1 7/8"-12	1"- 11 1/2	2503-24-16	2000
1 7/8"-12	1 1/4" - 11 1/2	2503-24-20	1150
1 7/8"-12	1 1/2" -11 1/2	2503-24-24	1000
2 1/2"-12	1 1/2" -11 1/2	2503-32-24	1000
2 1/2"-12	2"-11 1/2	2503-32-32	1000

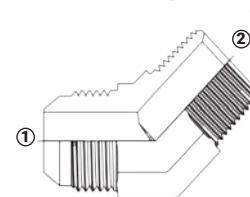

(1) Macho JIC 37°
(2) Macho NPTF

SAE 070302



Adaptadores Hidráulicos - Rosca JIC 37°

Serie 2504 - Codo 45° Macho JIC 37°

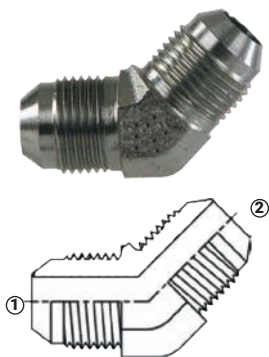

(1) Macho JIC 37°
(2) Macho JIC 37°

Rosca Macho JIC	Rosca Macho JIC	Acero al Carbón Zincado # de Parte	PSI
7/16"-20	7/16"-20	2504-4-4	5000
9/16"-18	9/16"-18	2504-6-6	5000
3/4"-16	3/4"-16	2504-8-8	4500
7/8"-14	7/8"-14	2504-10-10	3500
1 1/16"-12	1 1/16"-12	2504-12-12	3500
1 5/16"-12	1 5/16"-12	2504-16-16	3000

Serie 2505 - Codo 45° Macho JIC 37° x Hembra NPTF

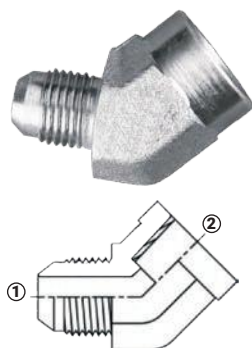

(1) Macho JIC 37°
(2) Hembra NPTF

Rosca Macho JIC	Rosca Hembra NPTF	Acero al Carbón Zincado # de Parte	PSI
7/16"-20	1/8"-27	2505-4-2	5000
7/16"-20	1/4"-18	2505-4-4	5000
9/16"-18	1/4"-18	2505-6-4	5000
9/16"-18	3/8"-18	2505-6-6	4000
3/4"-16	3/8"-18	2505-8-6	4000
3/4"-16	1/2"-14	2505-8-8	4000
7/8"-14	1/2"-14	2505-10-8	3000
1 1/16"-12	3/4"-14	2505-12-12	2500



Adaptadores Hidráulicos - Rosca JIC 37°

Serie 2601 - Tee de Ramificación Macho JIC 37° x Macho JIC 37° x Macho NPTF

Rosca Macho JIC	Rosca Macho JIC	Rosca Macho NPTF	Acero al Carbón Zincado # de Parte	PSI
7/16"-20	7/16"-20	1/8"-27	2601-4-4-2	5000
7/16"-20	7/16"-20	1/4"-18	2601-4-4-4	5000
7/16"-20	7/16"-20	3/8"-18	2601-4-4-6	4000
9/16"-18	9/16"-18	1/8"-27	2601-6-6-2	5000
9/16"-18	9/16"-18	1/4"-18	2601-6-6-4	5000
9/16"-18	9/16"-18	3/8"-18	2601-6-6-6	4000
3/4"-16	3/4"-16	1/4"-18	2601-8-8-4	4500
3/4"-16	9/16"-18	3/8"-18	2601-8-6-6	4000
3/4"-16	3/4"-16	3/8"-18	2601-8-8-6	4000
3/4"-16	3/4"-16	3/4"-14	2601-8-8-12	2500
3/4"-16	3/4"-16	1/2"-14	2601-8-8-8	3000
7/8"-14	7/8"-14	1/2"-14	2601-10-10-8	3000
1 1/16"-12	1 1/16"-12	1/2"-14	2601-12-12-8	3000
1 1/16"-12	1 1/16"-12	3/4"-14	2601-12-12-12	2500
1 5/16"-12	1 5/16"-12	1"- 11 1/2	2601-16-16-16	2000
1 5/8"-12	1 5/8"-12	1 1/4" - 11 1/2	2601-20-20-20	1150
1 7/8"-12	1 7/8"-12	1 1/2" -11 1/2	2601-24-24-24	1000
2 1/2"-12	2 1/2"-12	2"-11 1/2	2601-32-32-32	1000

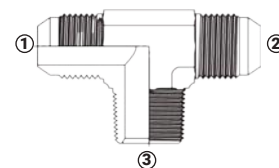

- (1) Macho JIC 37°
- (2) Macho JIC 37°
- (3) Macho NPTF

SAE 070425

Serie 2602 - Tee Ramificación Macho JIC 37° x Macho JIC 37° x Hembra NPTF

Rosca Macho JIC (2)	Rosca Hembra NPTF	Acero al Carbón Zincado # de Parte	PSI
7/16"-20	1/8"-27	2602-4-2	5000
7/16"-20	1/4"-18	2602-4-4	5000
9/16"-18	1/4"-18	2602-6-4	5000
9/16"-18	3/8"-18	2602-6-6	4000
3/4"-16	1/2"-14	2602-8-8	3000
7/8"-14	1/2"-14	2602-10-8	3000
1 1/16"-12	1/2"-14	2602-12-8	3000
1 1/16"-12	3/4"-14	2602-12-12	2500
1 5/16"-12	1"- 11 1/2	2602-16-16	2000
1 5/8"-12	1 1/4" - 11 1/2	2602-20-20	1150
1 7/8"-12	1 1/2" -11 1/2	2602-24-24	1000
2 1/2"-12	2"-11 1/2	2602-32-32	1000

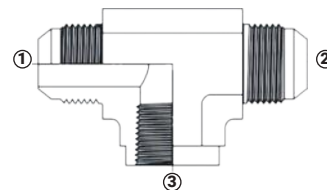

- (1) Macho JIC 37°
- (2) Macho JIC 37°
- (3) Hembra NPTF

SAE 070427



Adaptadores Hidráulicos - Rosca JIC 37°

Serie 2603 - Tee Unión Macho JIC 37°

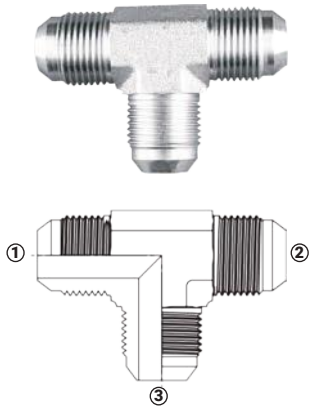

- (1) Macho JIC 37°
- (2) Macho JIC 37°
- (3) Macho JIC 37°

SAE 070401

Rosca Macho JIC	Rosca Macho JIC	Rosca Macho JIC	Acero al Carbón Zincado # de Parte	PSI
5/16"-24	5/16"-24	5/16"-24	2603-2	5000
3/8"-24	3/8"-24	3/8"-24	2603-3	5000
7/16"-20	7/16"-20	7/16"-20	2603-4	5000
1/2"-20	1/2"-20	1/2"-20	2603-5	5000
9/16"-18	9/16"-18	7/16"-20	2603-6-6-4	5000
9/16"-18	9/16"-18	3/4"-16	2603-6-6-8	4500
9/16"-18	9/16"-18	9/16"-18	2603-6	5000
3/4"-16	3/4"-16	9/16"-18	2603-8-8-6	4500
3/4"-16	3/4"-16	3/4"-16	2603-8	4500
7/8"-14	7/8"-14	3/4"-16	2603-10-10-8	3500
7/8"-14	7/8"-14	1 1/16"-12	2603-10-10-12	3500
7/8"-14	7/8"-14	7/8"-14	2603-10	3500
1 1/16"-12	1 1/16"-12	1 5/16"-12	2603-12-12-16	3000
1 1/16"-12	1 1/16"-12	1 1/16"-12	2603-12	3000
1 3/16"-12	1 3/16"-12	1 3/16"-12	2603-14	3000
1 5/16"-12	1 1/16"-12	1 1/16"-12	2603-16-12-12	3000
1 5/16"-12	1 5/16"-12	1 1/16"-12	2603-16-16-12	3000
1 5/16"-12	1 5/16"-12	1 5/16"-12	2603-16	3000
1 5/8"-12	1 5/8"-12	1 5/8"-12	2603-20	2500
1 7/8"-12	1 7/8"-12	1 7/8"-12	2603-24	2000
2 1/2"-12	2 1/2"-12	2 1/2"-12	2603-32	1500

Serie 2605 - Tee de Flujo Macho JIC 37° x Macho JIC 37° x Macho NPTF

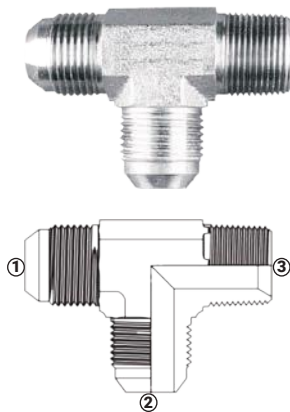

- (1) Macho JIC 37°
- (2) Macho JIC 37°
- (3) Macho NPTF

SAE 070424

Rosca Macho JIC	Rosca Macho JIC	Rosca Macho NPTF	Acero al Carbón Zincado # de Parte	PSI
3/8"-24	3/8"-24	1/8"-27	2605-3-2	5000
7/16"-20	7/16"-20	1/8"-27	2605-4-2	5000
7/16"-20	7/16"-20	1/4"-18	2605-4-4	5000
1/2"-20	1/2"-20	1/8"-27	2605-5-2	5000
1/2"-20	1/2"-20	1/4"-18	2605-5-4	5000
9/16"-18	9/16"-18	1/4"-18	2605-6-4	5000
9/16"-18	9/16"-18	3/8"-18	2605-6-6	4000
3/4"-16	3/4"-16	3/8"-18	2605-8-6	4000
3/4"-16	3/4"-16	1/2"-14	2605-8-8	3000
3/4"-16	1 1/16"-12	1/2"-14	2605-8-12-8	3000
7/8"-14	7/8"-14	1/2"-14	2605-10-8	3000
1 1/16"-12	1 1/16"-12	1/2"-14	2605-12-8	3000
1 1/16"-12	1 1/16"-12	3/4"-14	2605-12-12	2500
1 3/16"-12	1 3/16"-12	3/4"-14	2605-14-12	2500
1 5/16"-12	1 5/16"-12	1"- 11 1/2	2605-16-16	2000
1 5/8"-12	1 5/8"-12	1 1/4" - 11 1/2	2605-20-20	1150
1 7/8"-12	1 7/8"-12	1 1/2" - 11 1/2	2605-24-24	1000
2 1/2"-12	2 1/2"-12	2"-11 1/2	2605-32-32	1000



Adaptadores Hidráulicos - Rosca JIC 37°

Serie 2606 - Tee de Flujo Macho JIC 37° x Macho JIC 37° x Hembra NPTF

Rosca Macho JIC (2)	Rosca Hembra NPTF	Acero al Carbón Zincado # de Parte	PSI
7/16"-20	1/8"-27	2606-4-2	5000
7/16"-20	1/4"-18	2606-4-4	5000
9/16"-18	1/4"-18	2606-6-4	5000
9/16"-18	3/8"-18	2606-6-6	4000
3/4"-16	3/8"-18	2606-8-6	4000
3/4"-16	1/2"-14	2606-8-8	3000
7/8"-14	1/2"-14	2606-10-8	3000
1 1/16"-12	1/2"-14	2606-12-8	3000
1 1/16"-12	3/4"-14	2606-12-12	2500

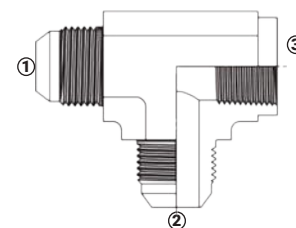

(1) Macho JIC 37°
 (2) Macho JIC 37°
 (3) Hembra NPTF
 SAE 070426

Serie 2650 - Cruz Macho JIC 37°

Rosca Macho JIC (4)	Acero al Carbón Zincado # de Parte	PSI
7/16"-20	2650-4	5000
1/2"-20	2650-5	5000
9/16"-18	2650-6	5000
3/4"-16	2650-8	4500
7/8"-14	2650-10	3500
1 1/16"-12	2650-12	3500
1 5/16"-12	2650-16	3000
1 5/8"-12	2650-20	2500
1 7/8"-12	2650-24	2000

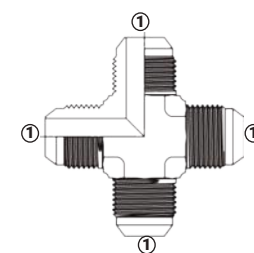

(1) Macho JIC 37°
 SAE 070501



Adaptadores Hidráulicos - Rosca Hembra JIC 37° Giratoria

Serie 6500 - Codo 90° Macho JIC 37° x Hembra JIC 37° Giratoria

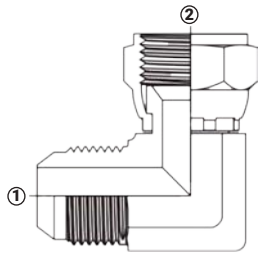

(1) Macho JIC
(2) Hembra JIC giratoria
SAE 070221

Rosca Macho JIC	Rosca Hembra JIC Giratoria	Acero al Carbón Zincado # de Parte	PSI
5/16"-24	5/16"-24	6500-2	5000
3/8"-24	3/8"-24	6500-3	5000
7/16"-20	7/16"-20	6500-4	4500
1/2"-20	9/16"-18	6500-5-6	4000
1/2"-20	1/2"-20	6500-5	4000
9/16"-18	7/16"-20	6500-6-4	4500
9/16"-18	3/4"-16	6500-6-8	4000
9/16"-18	9/16"-18	6500-6	4000
3/4"-16	9/16"-18	6500-8-6	4000
3/4"-16	7/8"-14	6500-8-10	3000
3/4"-16	1 1/16"-12	6500-8-12	3000
3/4"-16	3/4"-16	6500-8	4000
7/8"-14	3/4"-16	6500-10-8	3500
7/8"-14	1 1/16"-12	6500-10-12	3000
7/8"-14	7/8"-14	6500-10	3000
1 1/16"-12	3/4"-16	6500-12-8	3500
1 1/16"-12	7/8"-14	6500-12-10	3000
1 1/16"-12	1 5/16"-12	6500-12-16	2500
1 1/16"-12	1 1/16"-12	6500-12	3000
1 3/16"-12	1 3/16"-12	6500-14	2500
1 5/16"-12	1 5/16"-12	6500-16	2500
1 5/8"-12	1 5/8"-12	6500-20	2000
1 7/8"-12	1 7/8"-12	6500-24	1500
2 1/2"-12	2 1/2"-12	6500-32	1125

Serie 6501 - Codo 90° Hembra JIC 37° Giratoria x Macho NPTF

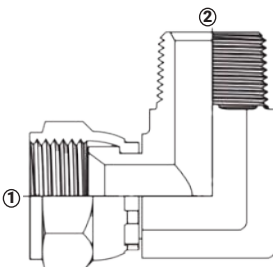

(1) Hembra JIC giratoria
(2) Macho NPTF

Rosca Hembra JIC Giratoria	Rosca Macho NPTF	Acero al Carbón Zincado # de Parte	PSI
7/16"-20	1/8"-27	6501-4-2	4500
7/16"-20	1/4"-18	6501-4-4	4500
7/16"-20	3/8"-18	6501-4-6	4500
1/2"-20	1/8"-27	6501-5-2	4000
9/16"-18	1/4"-18	6501-6-4	4000
9/16"-18	3/8"-18	6501-6-6	4000
9/16"-18	1/2"-14	6501-6-8	3000
3/4"-16	3/8"-18	6501-8-6	4000
3/4"-16	1/2"-14	6501-8-8	3000
7/8"-14	1/2"-14	6501-10-8	3000
1 1/16"-12	3/4"-14	6501-12-12	2500
1 3/16"-12	3/4"-14	6501-14-12	2500
1 5/16"-12	1"-11 1/2	6501-16-16	2000
1 5/8"-12	1 1/4"-11 1/2	6501-20-20	1150
1 7/8"-12	1 1/2"-11 1/2	6501-24-24	1000
2 1/2"-12	2"-11 1/2	6501-32-32	1000



Adaptadores Hidráulicos - Rosca Hembra JIC 37° Giratoria

Serie 6502 - Codo 45° Macho JIC 37° x Hembra JIC 37° Giratoria

Rosca Macho JIC	Rosca Hembra JIC Giratoria	Acero al Carbón Zincado # de Parte	PSI
7/16"-20	7/16"-20	6502-4	4500
1/2"-20	1/2"-20	6502-5	4000
9/16"-18	9/16"-18	6502-6	4000
3/4"-16	3/4"-16	6502-8	4000
7/8"-14	7/8"-14	6502-10	3000
1 1/16"-12	1 1/16"-12	6502-12	3000
1 3/16"-12	1 3/16"-12	6502-14	2500
1 5/16"-12	1 5/16"-12	6502-16	2500
1 5/8"-12	1 5/8"-12	6502-20	2000
1 7/8"-12	1 7/8"-12	6502-24	1500
2 1/2"-12	2 1/2"-12	6502-32	1125

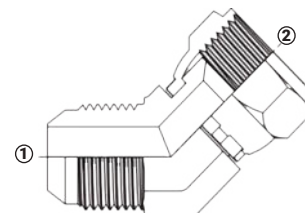

(1) Macho JIC
(2) Hembra JIC giratoria

SAE 070321

Serie 6503 - Codo 90° Hembra JIC 37° Giratoria x Hembra NPTF

Rosca Hembra JIC Giratoria	Rosca Hembra NPTF	Acero al Carbón Zincado # de Parte	PSI
7/16"-20	1/4"-18	6503-4-4	4500
9/16"-18	1/4"-18	6503-6-4	4000
9/16"-18	3/8"-18	6503-6-6	4000
3/4"-16	3/8"-18	6503-8-6	4000
3/4"-16	1/2"-14	6503-8-8	3000
7/8"-14	1/2"-14	6503-10-8	3000
1 1/16"-12	3/4"-14	6503-12-12	2500
1 5/16"-12	1"-11 1/2	6503-16-16	2000

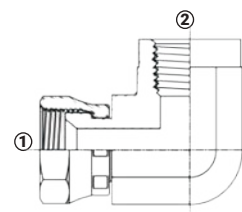

(1) Hembra JIC giratoria
(2) Hembra NPTF



Adaptadores Hidráulicos - Rosca Hembra JIC 37° Giratoria

Serie 6504 - Macho JIC 37° x Hembra JIC 37° Giratoria

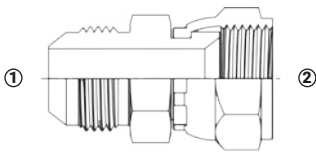

(1) Macho JIC
(2) Hembra JIC giratoria

Rosca Macho JIC	Rosca Hembra JIC Giratoria	Acero al Carbón Zincado # de Parte	PSI
7/16"-20	7/16"-20	6504-4-4	4500
7/16"-20	9/16"-18	6504-4-6	4000
9/16"-18	9/16"-18	6504-6-6	4000
9/16"-18	3/4"-16	6504-6-8	4000
3/4"-16	9/16"-18	6504-8-6	4000
3/4"-16	3/4"-16	6504-8-8	4000
3/4"-16	7/8"-14	6504-8-10	3000
3/4"-16	1 1/16"-12	6504-8-12	3000
7/8"-14	7/8"-14	6504-10-10	3000
1 1/16"-12	3/4"-16	6504-12-8	3500
1 1/16"-12	1 1/16"-12	6504-12-12	3000
1 5/16"-12	1 5/16"-12	6504-16-16	2500
1 5/8"-12	1 5/8"-12	6504-20-20	2000
1 7/8"-12	1 7/8"-12	6504-24-24	1500

Serie 6505 - Hembra JIC 37° Giratoria x Macho NPTF

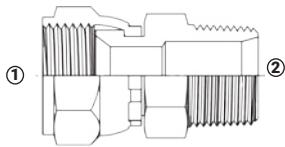

(1) Hembra JIC giratoria
(2) Macho NPTF

Rosca Hembra JIC Giratoria	Rosca Macho NPTF	Acero al Carbón Zincado # de Parte	PSI
5/16"-24	1/4"-18	6505-2-4	5000
7/16"-20	1/8"-27	6505-4-2	4500
7/16"-20	1/4"-18	6505-4-4	4500
7/16"-20	3/8"-18	6505-4-6	4000
1/2"-20	1/4"-18	6505-5-4	4000
9/16"-18	1/4"-18	6505-6-4	4000
9/16"-18	3/8"-18	6505-6-6	4000
9/16"-18	1/2"-14	6505-6-8	3000
3/4"-16	3/8"-18	6505-8-6	4000
3/4"-16	1/2"-14	6505-8-8	3000
3/4"-16	3/4"-14	6505-8-12	2500
7/8"-14	3/8"-18	6505-10-6	3000
7/8"-14	1/2"-14	6505-10-8	3000
7/8"-14	3/4"-14	6505-10-12	2500
1 1/16"-12	1/2"-14	6505-12-8	3000
1 1/16"-12	3/4"-14	6505-12-12	2500
1 5/16"-12	3/4"-14	6505-16-12	2500
1 5/16"-12	1"- 11 1/2	6505-16-16	2000
1 5/8"-12	1 1/4" - 11 1/2	6505-20-20	1150
1 7/8"-12	1 1/2" -11 1/2	6505-24-24	1000
2 1/2"-12	2"-11 1/2	6505-32-32	1000



Adaptadores Hidráulicos - Rosca Hembra JIC 37° Giratoria

Serie 6506 - Hembra JIC 37° Giratoria x Hembra NPTF

Rosca Hembra JIC Giratoria	Rosca Hembra NPTF	Acero al Carbón Zincado # de Parte	PSI
7/16"-20	1/8"-27	6506-4-2	4500
7/16"-20	1/4"-18	6506-4-4	4500
7/16"-20	3/8"-18	6506-4-6	4000
9/16"-18	1/4"-18	6506-6-4	4000
9/16"-18	3/8"-18	6506-6-6	4000
9/16"-18	1/2"-14	6506-6-8	3000
3/4"-16	3/8"-18	6506-8-6	4000
3/4"-16	1/2"-14	6506-8-8	3000
3/4"-16	3/4"-14	6506-8-12	2500
7/8"-14	3/8"-18	6506-10-6	3000
7/8"-14	1/2"-14	6506-10-8	3000
7/8"-14	3/4"-14	6506-10-12	2500
1 1/16"-12	1/2"-14	6506-12-8	3000
1 1/16"-12	3/4"-14	6506-12-12	2500
1 3/16"-12	3/4"-14	6506-14-12	2500
1 5/16"-12	1"- 11 1/2	6506-16-16	2000
1 5/8"-12	1 1/4" - 11 1/2	6506-20-20	1150
1 7/8"-12	1 1/2" - 11 1/2	6506-24-24	1000
2 1/2"-12	2"-11 1/2	6506-32-32	1000

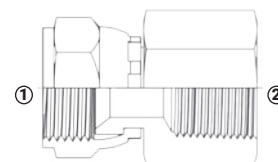

(1) Hembra JIC giratoria
(2) Hembra NPTF

Serie 6509 - Hembra JIC 37° Giratoria x Hembra JIC 37° Giratoria

Rosca Hembra JIC Giratoria	Rosca Hembra JIC Giratoria	Acero al Carbón Zincado # de Parte	PSI
7/16"-20	7/16"-20	6509-4-4	4500
9/16"-18	9/16"-18	6509-6-6	4000
3/4"-16	9/16"-18	6509-8-6	4000
3/4"-16	3/4"-16	6509-8-8	4000
7/8"-14	7/8"-14	6509-10-10	3000
1 1/16"-12	1 1/16"-12	6509-12-12	3000
1 5/16"-12	1 5/16"-12	6509-16-16	2500
1 5/8"-12	1 5/8"-12	6509-20-20	2000

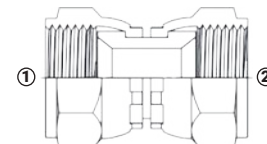

(1) Hembra JIC giratoria
(2) Hembra JIC giratoria



Adaptadores Hidráulicos - Rosca Hembra JIC 37° Giratoria

Serie 6600 - Tee de Ramificación Macho JIC 37° x Macho JIC 37° x Hembra JIC 37° Giratoria

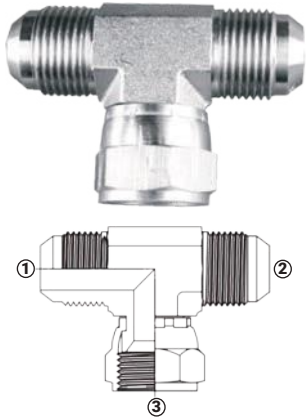

(1) Macho JIC
(2) Macho JIC
(3) Hembra JIC giratoria
SAE 070433

Rosca Macho JIC (2)	Rosca Hembra JIC Giratoria	Acero al Carbón Zincado # de Parte	PSI
7/16"-20	7/16"-20	6600-4	4500
1/2"-20	1/2"-20	6600-5	4000
9/16"-18	9/16"-18	6600-6	4000
3/4"-16	3/4"-16	6600-8	4000
7/8"-14	7/8"-14	6600-10	3000
1 1/16"-12	1 1/16"-12	6600-12	3000
1 3/16"-12	1 3/16"-12	6600-14	2500
1 5/16"-12	1 5/16"-12	6600-16	2500
1 5/8"-12	1 5/8"-12	6600-20	2000
1 7/8"-12	1 7/8"-12	6600-24	1500
2 1/2"-12	2 1/2"-12	6600-32	1125

Serie 6602 - Tee de Flujo Macho JIC 37° x Hembra JIC 37° Giratoria x Macho JIC 37°

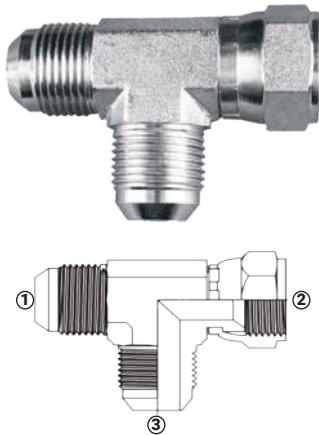

(1) Macho JIC
(2) Hembra JIC giratoria
(3) Macho JIC
SAE 070432

Rosca Macho JIC	Rosca Hembra JIC Giratoria	Rosca Macho JIC	Acero al Carbón Zincado # de Parte	PSI
3/8"-24	3/8"-24	3/8"-24	6602-3	5000
7/16"-20	7/16"-20	7/16"-20	6602-4	4500
1/2"-20	1/2"-20	1/2"-20	6602-5	4000
9/16"-18	9/16"-18	9/16"-18	6602-6	4000
3/4"-16	3/4"-16	3/4"-16	6602-8	4000
7/8"-14	1 1/16"-12	7/8"-14	6602-10-12-10	3000
7/8"-14	7/8"-14	7/8"-14	6602-10	3000
1 1/16"-12	1 1/16"-12	1 1/16"-12	6602-12	3000
1 3/16"-12	1 3/16"-12	1 3/16"-12	6602-14	2500
1 5/16"-12	1 5/16"-12	1 5/16"-12	6602-16	2500
1 5/8"-12	1 5/8"-12	1 5/8"-12	6602-20	2000
1 7/8"-12	1 7/8"-12	1 7/8"-12	6602-24	1500
2 1/2"-12	2 1/2"-12	2 1/2"-12	6602-32	1125



Adaptadores Hidráulicos - Rosca JIC 37° Pasamuros

Serie 2700LN - Unión Macho JIC 37° x Macho JIC 37° Pasamuros con Tuercas

Rosca Macho JIC	Rosca Macho JIC	Acero al Carbón Zincado # de Parte	PSI
7/16"-20	7/16"-20	2700LN-4	5000
1/2"-20	1/2"-20	2700LN-5	5000
9/16"-18	9/16"-18	2700LN-6	5000
3/4"-16	3/4"-16	2700LN-8	4500
7/8"-14	7/8"-14	2700LN-10	3500
1 1/16"-12	1 1/16"-12	2700LN-12	3500
1 3/16"-12	1 3/16"-12	2700LN-14	3000
1 5/16"-12	1 5/16"-12	2700LN-16	3000
1 5/8"-12	1 5/8"-12	2700LN-20	2500
1 7/8"-12	1 7/8"-12	2700LN-24	2000
2 1/2"-12	2 1/2"-12	2700LN-32	1500

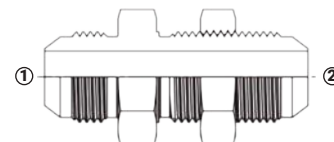

(1) Macho JIC 37°
(2) Macho JIC 37°
SAE 070601

Serie 2701LN - Codo 90° Macho JIC 37° x Macho JIC 37° Pasamuros con Tuerca

Rosca Macho JIC	Rosca Macho JIC	Acero al Carbón Zincado # de Parte	PSI
7/16"-20	7/16"-20	2701LN-4	5000
1/2"-20	1/2"-20	2701LN-5	5000
9/16"-18	9/16"-18	2701LN-6	5000
3/4"-16	3/4"-16	2701LN-8	4500
7/8"-14	7/8"-14	2701LN-10	3500
1 1/16"-12	1 1/16"-12	2701LN-12	3500
1 5/16"-12	1 5/16"-12	2701LN-16	3000
1 5/8"-12	1 5/8"-12	2701LN-20	2500
1 7/8"-12	1 7/8"-12	2701LN-24	2000
2 1/2"-12	2 1/2"-12	2701LN-32	1500

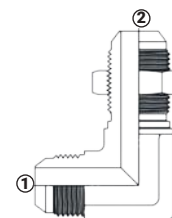

(1) Macho JIC 37°
(2) Macho JIC 37°

SAE 070801



Adaptadores Hidráulicos - Rosca JIC 37° Pasamuros

Serie 2702LN - Codo 45° Macho JIC 37° x Macho JIC 37° Pasamuros con Tuerca

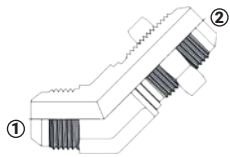

(1) Macho JIC 37°
(2) Macho JIC 37°

SAE 070801

Rosca Macho JIC	Rosca Macho JIC	Acero al Carbón Zincado # de Parte	PSI
7/16"-20	7/16"-20	2702LN-3	5000
1/2"-20	1/2"-20	2702LN-4	5000
9/16"-18	9/16"-18	2702LN-5	5000
3/4"-16	3/4"-16	2702LN-6	4500
7/8"-14	7/8"-14	2702LN-8	3500
1 1/16"-12	1 1/16"-12	2702LN-10	3500
1 5/16"-12	1 5/16"-12	2702LN-12	3000
1 5/8"-12	1 5/8"-12	2702LN-16	2500
1 7/8"-12	1 7/8"-12	2702LN-20	2000
2 1/2"-12	2 1/2"-12	2702LN-24	1500

Serie 2703LN - Tee de Ramificación Macho JIC 37° x Macho JIC 37° x Macho JIC 37° Pasamuros con Tuerca

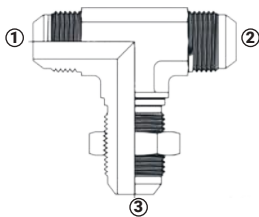

(1) Macho JIC 37°
(2) Macho JIC 37°
(3) Macho JIC 37°

SAE 070959

Rosca Macho JIC (3)	Acero al Carbón Zincado # de Parte	PSI
1/2"-20	2703LN-4	5000
9/16"-18	2703LN-5	5000
3/4"-16	2703LN-6	4500
7/8"-14	2703LN-8	3500
1 1/16"-12	2703LN-10	3500
1 5/16"-12	2703LN-12	3000
1 5/8"-12	2703LN-16	2500
1 7/8"-12	2703LN-20	2000



Adaptadores Hidráulicos - Rosca JIC 37° Pasamuros

Serie 2704LN - Tee de Flujo Macho JIC 37° x Macho JIC 37° x Macho JIC 37° Pasamuros con Tuerca

Rosca Macho JIC (3)	Acero al Carbón Zincado # de Parte	PSI
1/2"-20	2704LN-4	5000
3/4"-16	2704LN-6	4500
7/8"-14	2704LN-8	3500
1 1/16"-12	2704LN-10	3500
1 5/16"-12	2704LN-12	3000
1 5/8"-12	2704LN-16	2500
1 7/8"-12	2704LN-20	2000

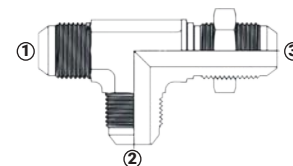

- (1) Macho JIC 37°
- (2) Macho JIC 37°
- (3) Macho JIC 37°

SAE 070958

Serie 2705LN - Macho JIC 37° Pasamuros x Hembra NPTF con Tuerca

Rosca Macho JIC	Rosca Hembra NPTF	Acero al Carbón Zincado # de Parte	PSI
7/16"-20	1/8"-27	2705LN-4-2	5000
7/16"-20	1/4"-18	2705LN-4-4	5000
9/16"-18	1/4"-18	2705LN-6-4	5000
9/16"-18	3/8"-18	2705LN-6-6	4000
3/4"-16	3/8"-18	2705LN-8-6	4000
3/4"-16	1/2"-14	2705LN-8-8	3000
7/8"-14	1/2"-14	2705LN-10-8	3000
1 1/16"-12	3/4"-14	2705LN-12-12	2500
1 5/16"-12	1"-11 1/2	2705LN-16-16	2000
1 5/8"-12	1 1/4"-11 1/2	2705LN-20-20	1150
1 7/8"-12	1 1/2"-11 1/2	2705LN-24-24	1000
2 1/2"-12	2"-11 1/2	2705LN-32-32	1000

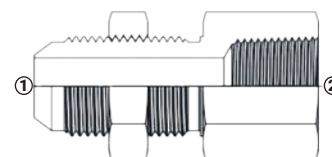

- (1) Macho JIC 37°
- (2) Hembra NPTF

SAE 070603



Adaptadores Hidráulicos - Rosca JIC 37° Pasamuros

Serie 2706LN - Macho JIC 37° Pasamuros x Macho NPTF con Tuercas

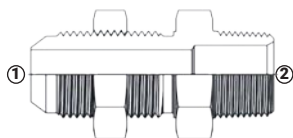

(1) Macho JIC 37°
(2) Macho NPTF

Rosca Macho JIC	Rosca Macho NPTF	Acero al Carbón Zincado # de Parte	PSI
7/16"-20	1/8"-27	2706LN-4-2	5000
7/16"-20	1/4"-18	2706LN-4-4	5000
7/16"-20	3/8"-18	2706LN-4-6	4000
9/16"-18	1/4"-18	2706LN-6-4	5000
9/16"-18	3/8"-18	2706LN-6-6	4000
9/16"-18	1/2"-14	2706LN-6-8	4000
3/4"-16	3/8"-18	2706LN-8-6	4000
3/4"-16	1/2"-14	2706LN-8-8	3000
7/8"-14	1/2"-14	2706LN-10-8	3000
1 1/16"-12	1/2"-14	2706LN-12-8	3000
1 1/16"-12	3/4"-14	2706LN-12-12	2500
1 5/16"-12	1"-11 1/2	2706LN-16-16	2000
1 5/8"-12	1 1/4"-11 1/2	2706LN-20-20	1150
2 1/2"-12	2"-11 1/2	2706LN-32-32	1000

Serie 2709LN - Macho JIC 37° x Macho SAE O-Ring Pasamuros con Tuercas

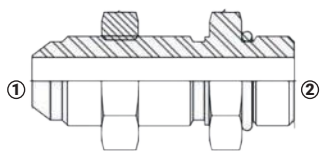

(1) Macho JIC 37°
(2) Macho SAE O-ring

Rosca Macho JIC	Rosca SAE O-Ring	Acero al Carbón Zincado # de Parte	PSI
7/16"-20	7/16"-20	2709LN-4-4	5000
9/16"-18	9/16"-18	2709LN-6-6	4000
9/16"-18	3/4"-16	2709LN-6-8	3500
3/4"-16	3/4"-16	2709LN-8-8	4000
7/8"-14	7/8"-14	2709LN-10-10	3000
1 1/16"-12	1 1/16"-12	2709LN-12-12	3500
1 5/16"-12	1 5/16"-12	2709LN-16-16	2500



Adaptadores Hidráulicos - Rosca Cara Plana (Face Seal)

Serie FS2401 - Macho FS x Macho JIC 37°

Rosca Macho Cara Plana	Rosca Macho JIC	Acero al Carbón Zincado # de Parte	PSI
9/16"-18	7/16"-20	FS2401-4-4	5000
11/16"-16	9/16"-18	FS2401-6-6	5000
1 3/16"-16	3/4"-16	FS2401-8-8	4500
1"-14	7/8"-14	FS2401-10-10	3500
1 3/16"-12	1 1/16"-12	FS2401-12-12	3500
1 7/16"-12	1 5/16"-12	FS2401-16-16	3000
1 11/16"-12	1 5/8"-12	FS2401-20-20	2500
2"-12	1 7/8"-12	FS2401-24-24	2000

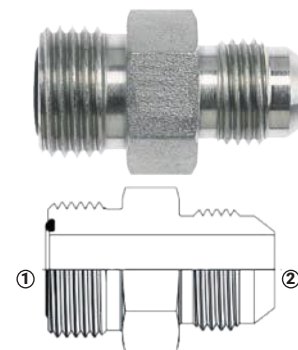

(1) Macho Face Seal
(2) Macho JIC

Serie FS2403 - Unión Macho FS

Rosca Macho Cara Plana	Rosca Macho Cara Plana	Acero al Carbón Zincado # de Parte	PSI
9/16"-18	9/16"-18	FS2403-4	6000
11/16"-16	9/16"-18	FS2403-6-4	6000
11/16"-16	11/16"-16	FS2403-6	6000
1 3/16"-16	11/16"-16	FS2403-8-6	6000
1 3/16"-16	1 3/16"-16	FS2403-8	6000
1"-14	1 3/16"-16	FS2403-10-8	6000
1"-14	1"-14	FS2403-10	6000
1 3/16"-12	1 3/16"-16	FS2403-12-8	6000
1 3/16"-12	1"-14	FS2403-12-10	6000
1 3/16"-12	1 3/16"-12	FS2403-12	6000
1 7/16"-12	1 3/16"-12	FS2403-16-12	6000
1 7/16"-12	1 5/16"-12	FS2403-16-14	6000
1 7/16"-12	1 7/16"-12	FS2403-16	6000
1 11/16"-12	1 7/16"-12	FS2403-20-16	6000
1 11/16"-12	1 11/16"-12	FS2403-20	6000
2"-12	2"-12	FS2403-24	4000

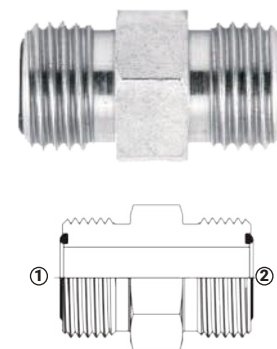

(1) Macho Face Seal
(2) Macho Face Seal



Adaptadores Hidráulicos - Rosca Cara Plana (Face Seal)

Serie FS2404 - Macho FS x Macho NPTF

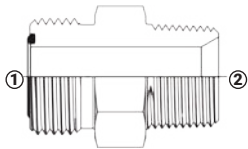

(1) Macho Face Seal
(2) Macho NPTF

Rosca Macho Cara Plana	Rosca Macho NPTF	Acero al Carbón Zincado # de Parte	PSI
9/16"-18	1/8"-27	FS2404-4-2	5000
9/16"-18	1/4"-18	FS2404-4-4	5000
9/16"-18	3/8"-18	FS2404-4-6	4000
9/16"-18	1/2"-14	FS2404-4-8	3000
11/16"-16	1/8"-27	FS2404-6-2	5000
11/16"-16	1/4"-18	FS2404-6-4	5000
11/16"-16	3/8"-18	FS2404-6-6	4000
11/16"-16	1/2"-14	FS2404-6-8	3000
1 3/16"-16	1/4"-18	FS2404-8-4	5000
1 3/16"-16	3/8"-18	FS2404-8-6	4000
1 3/16"-16	1/2"-14	FS2404-8-8	3000
1 3/16"-16	3/4"-14	FS2404-8-12	2500
1"-14	1/2"-14	FS2404-10-8	3000
1"-14	3/4"-14	FS2404-10-12	2500
1 3/16"-12	1/2"-14	FS2404-12-8	3000
1 3/16"-12	3/4"-14	FS2404-12-12	2500
1 3/16"-12	1"- 11 1/2	FS2404-12-16	2000
1 7/16"-12	3/4"-14	FS2404-16-12	2500
1 7/16"-12	1"- 11 1/2	FS2404-16-16	2000
1 11/16"-12	1"- 11 1/2	FS2404-20-16	2000
1 11/16"-12	1 1/4" - 11 1/2	FS2404-20-20	1150
2"-12	1 1/2" -11 1/2	FS2404-24-24	1000



Adaptadores Hidráulicos - Rosca Cara Plana (Face Seal)

Serie FS2406 - Hembra FS x Macho FS

Rosca Hembra Cara Plana	Rosca Macho Cara Plana	Acero al Carbón Zincado # de Parte	PSI
9/16"-18	11/16"-16	FS2406-4-6	6000
11/16"-16	9/16"-18	FS2406-6-4	6000
1 3/16"-16	9/16"-18	FS2406-8-4	6000
1 3/16"-16	11/16"-16	FS2406-8-6	6000
1"-14	9/16"-18	FS2406-10-4	6000
1"-14	11/16"-16	FS2406-10-6	6000
1"-14	1 3/16"-16	FS2406-10-8	6000
1 3/16"-12	9/16"-18	FS2406-12-4	6000
1 3/16"-12	11/16"-16	FS2406-12-6	6000
1 3/16"-12	1 3/16"-16	FS2406-12-8	6000
1 3/16"-12	1"-14	FS2406-12-10	6000
1 7/16"-12	1 3/16"-16	FS2406-16-8	6000
1 7/16"-12	1"-14	FS2406-16-10	6000
1 7/16"-12	1 3/16"-12	FS2406-16-12	6000
1 7/16"-12	1 7/16"-12	FS2406-16-16	6000
1 11/16"-12	1 3/16"-16	FS2406-20-8	6000
1 11/16"-12	1 3/16"-12	FS2406-20-12	6000
1 11/16"-12	1 7/16"-12	FS2406-20-16	6000
2"-12	1 7/16"-12	FS2406-24-16	4000
2"-12	1 11/16"-12	FS2406-24-20	4000

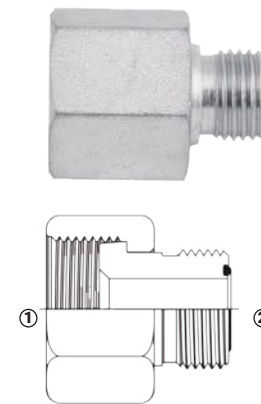

(1) Hembra Face Seal
(2) Macho Face Seal

Serie FS2408 - Tapón Hexagonal FS

Rosca Macho Cara Plana	Acero al Carbón Zincado # de Parte	PSI
9/16"-18	FS2408-4	6000
11/16"-16	FS2408-6	6000
1 3/16"-16	FS2408-8	6000
1"-14	FS2408-10	6000
1 3/16"-12	FS2408-12	6000
1 7/16"-12	FS2408-16	6000
1 11/16"-12	FS2408-20	6000
2"-12	FS2408-24	4000

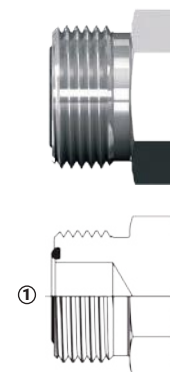

(1) Macho Face Seal



Adaptadores Hidráulicos - Rosca Cara Plana (Face Seal)

Serie FS2500 - Codo 90° Macho FS x Macho FS

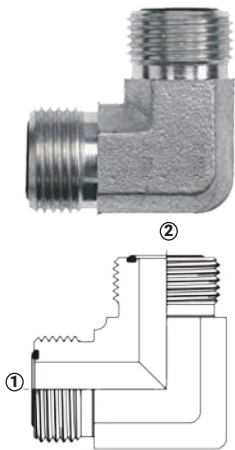

(1) Macho Face Seal
(2) Macho Face Seal

Rosca Macho Cara Plana	Rosca Macho Cara Plana	Acero al Carbón Zincado # de Parte	PSI
9/16"-18	9/16"-18	FS2500-4-4	6000
11/16"-16	11/16"-16	FS2500-6-6	6000
1 3/16"-16	1 3/16"-16	FS2500-8-8	6000
1"-14	1"-14	FS2500-10-10	6000
1 3/16"-12	1 3/16"-12	FS2500-12-12	6000
1 7/16"-12	1 7/16"-12	FS2500-16-16	6000
1 11/16"-12	1 11/16"-12	FS2500-20-20	6000
2"-12	2"-12	FS2500-24-24	4000

Serie FS2501 - Codo 90° Macho FS x Macho NPTF

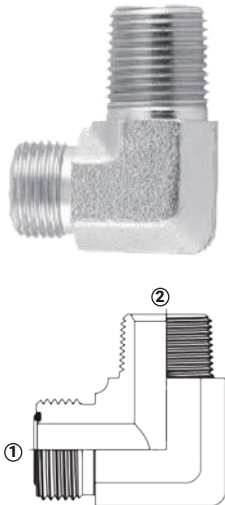

(1) Macho Face Seal
(2) Macho NPTF

Rosca Macho Cara Plana	Rosca Macho NPTF	Acero al Carbón Zincado # de Parte	PSI
9/16"-18	1/8"-27	FS2501-4-2	5000
9/16"-18	1/4"-18	FS2501-4-4	5000
11/16"-16	1/4"-18	FS2501-6-4	5000
11/16"-16	3/8"-18	FS2501-6-6	4000
11/16"-16	1/2"-14	FS2501-6-8	3000
1 3/16"-16	3/8"-18	FS2501-8-6	4000
1 3/16"-16	1/2"-14	FS2501-8-8	3000
1 3/16"-16	3/4"-14	FS2501-8-12	2500
1"-14	1/2"-14	FS2501-10-8	3000
1"-14	3/4"-14	FS2501-10-12	2500
1 3/16"-12	1/2"-14	FS2501-12-8	3000
1 3/16"-12	3/4"-14	FS2501-12-12	2500
1 3/16"-12	1"- 11 1/2	FS2501-12-16	2000
1 7/16"-12	3/4"-14	FS2501-16-12	2000
1 7/16"-12	1"- 11 1/2	FS2501-16-16	2000
1 11/16"-12	1 1/4" - 11 1/2	FS2501-20-20	1150
2"-12	1 1/2" - 11 1/2	FS2501-24-24	1000



Adaptadores Hidráulicos - Rosca Cara Plana (Face Seal)

Serie FS2503 - Codo 45° Macho FS x Macho NPTF

Rosca Macho Cara Plana	Rosca Macho NPTF	Acero al Carbón Zincado # de Parte	PSI
9/16"-18	1/4"-18	FS2503-4-4	5000
9/16"-18	3/8"-18	FS2503-4-6	4000
11/16"-16	1/4"-18	FS2503-6-4	5000
11/16"-16	3/8"-18	FS2503-6-6	4000
1 3/16"-16	3/8"-18	FS2503-8-6	4000
1 3/16"-16	1/2"-14	FS2503-8-8	3000
1"-14	1/2"-14	FS2503-10-8	3000
1 3/16"-12	3/4"-14	FS2503-12-12	2500
1 7/16"-12	1" - 11 1/2	FS2503-16-16	2000
1 11/16"-12	1 1/4" - 11 1/2	FS2503-20-20	1150

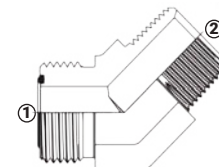

(1) Macho Face Seal
(2) Macho NPTF

Serie FS2601 - Tee de Ramificación Macho FS x Macho NPTF x Macho FS

Rosca Macho Cara Plana (2)	Rosca Macho NPTF	Acero al Carbón Zincado # de Parte	PSI
9/16"-18	1/4"-18	FS2601-4-4	5000
11/16"-16	1/4"-18	FS2601-6-4	5000
11/16"-16	3/8"-18	FS2601-6-6	4000
1 3/16"-16	3/8"-18	FS2601-8-6	4000
1 3/16"-16	1/2"-14	FS2601-8-8	3000
1"-14	1/2"-14	FS2601-10-8	3000
1 3/16"-12	3/4"-14	FS2601-12-12	2500
1 7/16"-12	1" - 11 1/2	FS2601-16-16	2000
1 11/16"-12	1 1/4" - 11 1/2	FS2601-20-20	1150

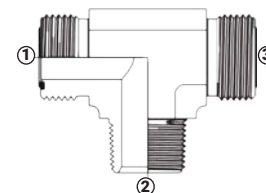

(1) Macho Face Seal
(2) Macho NPTF
(3) Macho Face Seal



Adaptadores Hidráulicos - Rosca Cara Plana (Face Seal)

Serie FS2603 - Tee Unión Macho FS

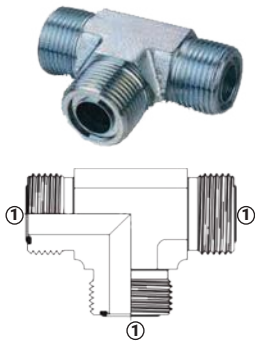

(1) Macho Face Seal

Rosca Macho Cara Plana (3)	Acero al Carbón Zincado # de Parte	PSI
9/16"-18	FS2603-4	6000
11/16"-16	FS2603-6	6000
1 3/16"-16	FS2603-8	6000
1"-14	FS2603-10	6000
1 3/16"-12	FS2603-12	6000
1 7/16"-12	FS2603-16	6000
1 11/16"-12	FS2603-20	6000
2"-12	FS2603-24	4000

Serie FS2650 - Cruz Macho FS

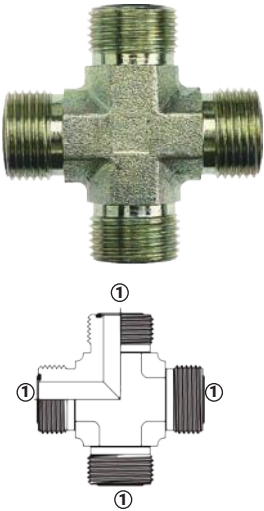

(1) Macho Face Seal

Rosca Macho Cara Plana (4)	Acero al Carbón Zincado # de Parte	PSI
9/16"-18	FS2650-04	6000
11/16"-16	FS2650-06	6000
1 3/16"-16	FS2650-08	6000



Serie FS2700 - Macho FS x Macho FS

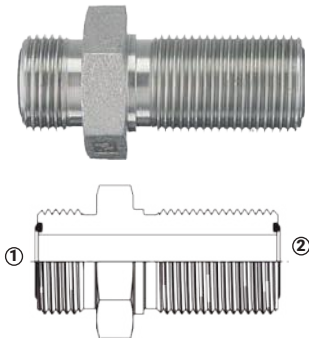

(1) Macho Face Seal
(2) Macho Face Seal

Rosca Macho Cara Plana	Rosca Macho Cara Plana	Acero al Carbón Zincado # de Parte	PSI
9/16"-18	9/16"-18	FS2700LN-4	6000
11/16"-16	11/16"-16	FS2700LN-6	6000
1 3/16"-16	1 3/16"-16	FS2700LN-8	6000
1"-14	1"-14	FS2700LN-10	6000
1 3/16"-12	1 3/16"-12	FS2700LN-12	6000
1 7/16"-12	1 7/16"-12	FS2700LN-16	6000
1 11/16"-12	1 11/16"-12	FS2700LN-20	6000
2"-12	2"-12	FS2700LN-24	4000

Adaptadores Hidráulicos - Rosca Cara Plana (Face Seal)

Serie FS2701 - Codo 90° Macho FS x Macho FS Pasamuros con Tuerca

Rosca Macho Cara Plana	Rosca Macho Cara Plana	Acero al Carbón Zincado # de Parte	PSI
9/16"-18	9/16"-18	FS2701LN-4	6000
11/16"-16	11/16"-16	FS2701LN-6	6000
1 3/16"-16	1 3/16"-16	FS2701LN-8	6000
1"-14	1"-14	FS2701LN-10	6000
1 3/16"-12	1 3/16"-12	FS2701LN-12	6000
1 7/16"-12	1 7/16"-12	FS2701LN-16	6000
1 11/16"-12	1 11/16"-12	FS2701LN-20	6000
2"-12	2"-12	FS2701LN-24	4000

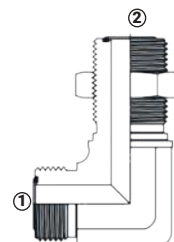

- (1) Macho Face Seal
- (2) Macho Face Seal

Serie FS2702 - Codo 45° Macho FS x Macho FS Pasamuros con Tuerca

Rosca Macho Cara Plana	Rosca Macho Cara Plana	Acero al Carbón Zincado # de Parte	PSI
9/16"-18	9/16"-18	FS2702LN-4	6000
11/16"-16	11/16"-16	FS2702LN-6	6000
1 3/16"-16	1 3/16"-16	FS2702LN-8	6000
1"-14	1"-14	FS2702LN-10	6000
1 3/16"-12	1 3/16"-12	FS2702LN-12	6000
1 7/16"-12	1 7/16"-12	FS2702LN-16	6000
1 11/16"-12	1 11/16"-12	FS2702LN-20	6000
2"-12	2"-12	FS2702LN-24	4000

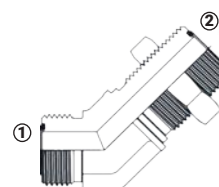

- (1) Macho Face Seal
- (2) Macho Face Seal



Adaptadores Hidráulicos - Rosca Cara Plana (Face Seal)

Serie FS2703 - Tee de Ramificación Macho FS x Macho FS Pasamuros x Macho FS

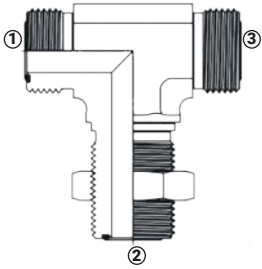

- (1) Macho Face Seal
- (2) Macho Face Seal
- (3) Macho Face Seal

Rosca Macho Cara Plana (3)	Acero al Carbón Zincado # de Parte	PSI
9/16"-18	FS2703LN-4	6000
11/16"-16	FS2703LN-6	6000
1 3/16"-16	FS2703LN-8	6000
1"-14	FS2703LN-10	6000
1 3/16"-12	FS2703LN-12	6000
1 7/16"-12	FS2703LN-16	6000
1 11/16"-12	FS2703LN-20	6000

Serie FS2704 - Tee de Flujo Macho FS x Macho FS Pasa Muros x Macho FS

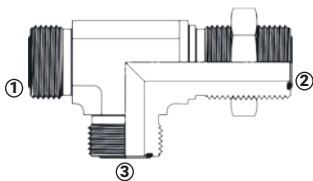

- (1) Macho Face Seal
- (2) Macho Face Seal
- (3) Macho Face Seal

Rosca Macho Cara Plana (3)	Acero al Carbón Zincado # de Parte	PSI
9/16"-18	FS2704LN-4	6000
11/16"-16	FS2704LN-6	6000
1 3/16"-16	FS2704LN-8	6000
1"-14	FS2704LN-10	6000
1 3/16"-12	FS2704LN-12	6000
1 7/16"-12	FS2704LN-16	6000



Adaptadores Hidráulicos - Rosca Cara Plana (Face Seal)

Serie FS304C - Tapón FS

Rosca Hembra Cara Plana	Acero al Carbón Zincado # de Parte	PSI
9/16"-18	FS304C-4	6000
11/16"-16	FS304C-6	6000
1 3/16"-16	FS304C-8	6000
1"-14	FS304C-10	6000
1 3/16"-12	FS304C-12	6000
1 7/16"-12	FS304C-16	6000
1 11/16"-12	FS304C-20	6000
2"-12	FS304C-24	4000

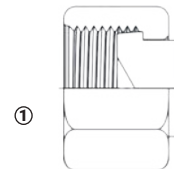

(1) Hembra Face Seal

Serie FS306 - Tuerca para Conexión Pasa Muros FS

Tuerca	Acero al Carbón Zincado # de Parte	PSI
9/16"-18	FS306-4	6000
11/16"-16	FS306-6	6000
1 3/16"-16	FS306-8	6000
1"-14	FS306-10	6000
1 3/16"-12	FS306-12	6000
1 7/16"-12	FS306-16	6000
1 11/16"-12	FS306-20	6000

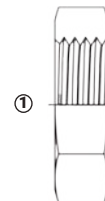

(1) Tuerca



Adaptadores Hidráulicos - Rosca Cara Plana (Face Seal)

Serie FS6400 - Macho FS x Macho SAE O-Ring

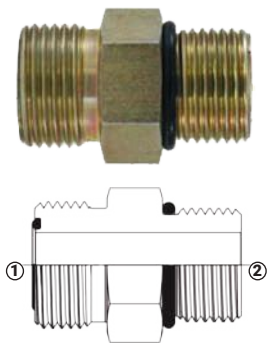

(1) Macho Face Seal
(2) Macho SAE O-ring

Rosca Macho Cara Plana	Rosca Macho ORB	Acero al Carbón Zincado # de Parte	PSI
9/16"-18	7/16"-20	FS6400-4-4	5000
9/16"-18	9/16"-18	FS6400-4-6	5000
9/16"-18	3/4"-16	FS6400-4-8	4500
11/16"-16	7/16"-20	FS6400-6-4	5000
11/16"-16	9/16"-18	FS6400-6-6	5000
11/16"-16	3/4"-16	FS6400-6-8	4500
11/16"-16	7/8"-14	FS6400-6-10	3500
11/16"-16	1 1/16"-12	FS6400-6-12	3500
1 3/16"-16	7/16"-20	FS6400-8-4	5000
1 3/16"-16	9/16"-18	FS6400-8-6	5000
1 3/16"-16	3/4"-16	FS6400-8-8	4500
1 3/16"-16	7/8"-14	FS6400-8-10	3500
1 3/16"-16	1 1/16"-12	FS6400-8-12	3500
1 3/16"-16	1 5/16"-12	FS6400-8-16	3000
1"-14	3/4"-16	FS6400-10-8	4500
1"-14	7/8"-14	FS6400-10-10	3500
1"-14	1 1/16"-12	FS6400-10-12	3500
1 3/16"-12	3/4"-16	FS6400-12-8	4500
1 3/16"-12	7/8"-14	FS6400-12-12	3500
1 3/16"-12	1 1/16"-12	FS6400-12-10	3500
1 3/16"-12	1 5/16"-12	FS6400-12-16	3000
1 7/16"-12	1 1/16"-12	FS6400-16-12	3500
1 7/16"-12	1 5/16"-12	FS6400-16-16	3000
1 7/16"-12	1 5/8"-12	FS6400-16-20	2500
1 7/16"-12	1 7/8"-12	FS6400-16-24	2000
1 11/16"-12	1 5/16"-12	FS6400-20-16	3000
1 11/16"-12	1 5/8"-12	FS6400-20-20	2500
1 11/16"-12	1 7/8"-12	FS6400-20-24	2000
2"-12	1 5/8"-12	FS6400-24-20	2500
2"-12	1 7/8"-12	FS6400-24-24	2000



Adaptadores Hidráulicos - Rosca Cara Plana (Face Seal)

Serie FS6402 - Hembra FS Giratoria x Macho SAE O-Ring

Rosca Hembra Cara Plana Giratoria	Rosca Macho ORB	Acero al Carbón Zincado # de Parte	PSI
9/16"-18	7/16"-20	FS6402-4-4	5000
11/16"-16	9/16"-18	FS6402-6-6	4000
1 3/16"-16	3/4"-16	FS6402-8-8	3500
1 3/16"-16	1 1/16"-12	FS6402-8-12	3500
1"-14	3/4"-16	FS6402-10-8	4500
1"-14	7/8"-14	FS6402-10-10	3500
1"-14	1 1/16"-12	FS6402-10-12	3500
1 3/16"-12	7/8"-14	FS6402-12-10	3500
1 3/16"-12	1 1/16"-12	FS6402-12-12	3500
1 7/16"-12	1 5/16"-12	FS6402-16-16	3000
1 11/16"-12	1 5/8"-12	FS6402-20-20	2500
1 11/16"-12	1 7/8"-12	FS6402-20-24	2000
2"-12	1 5/8"-12	FS6402-24-20	2500
2"-12	1 7/8"-12	FS6402-24-24	2000

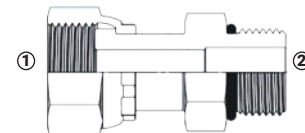

(1) Hembra Face Seal giratoria
(2) Macho SAE O-ring

Serie FS6500 - Codo 90° Macho FS x Hembra FS Giratoria

Rosca Macho Cara Plana	Rosca Hembra Cara Plana Giratoria	Acero al Carbón Zincado # de Parte	PSI
9/16"-18	9/16"-18	FS6500-4-4	6000
11/16"-16	11/16"-16	FS6500-6-6	6000
1 3/16"-16	1 3/16"-16	FS6500-8-8	6000
1"-14	1"-14	FS6500-10-10	6000
1 3/16"-12	1 3/16"-12	FS6500-12-12	6000
1 7/16"-12	1 7/16"-12	FS6500-16-16	6000
1 11/16"-12	1 11/16"-12	FS6500-20-20	6000
2"-12	2"-12	FS6500-24-24	4000

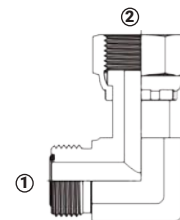

(1) Macho Face Seal
(2) Hembra Face Seal giratoria



Adaptadores Hidráulicos - Rosca Cara Plana (Face Seal)

Serie FS6502 - Codo 45° Macho FS x Hembra FS Giratoria

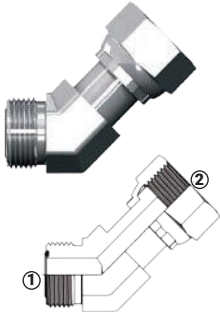

(1) Macho Face Seal
(2) Hembra Face Seal giratoria

Rosca Macho Cara Plana	Rosca Hembra Cara Plana Giratoria	Acero al Carbón Zincado # de Parte	PSI
9/16"-18	9/16"-18	FS6502-4-4	6000
11/16"-16	11/16"-16	FS6502-6-6	6000
1 3/16"-16	1 3/16"-16	FS6502-8-8	6000
1"-14	1"-14	FS6502-10-10	6000
1 3/16"-12	1 3/16"-12	FS6502-12-12	6000
1 7/16"-12	1 7/16"-12	FS6502-16-16	6000
1 11/16"-12	1 11/16"-12	FS6502-20-20	6000

Serie FS6504 - Macho FS x Hembra JIC 37° Giratoria

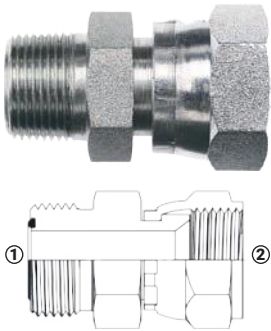

(1) Macho Face Seal
(2) Hembra JIC giratoria

Rosca Macho Cara Plana	Rosca Hembra JIC Giratoria	Acero al Carbón Zincado # de Parte	PSI
9/16"-18	9/16"-18	FS6504-4-4	6000
11/16"-16	11/16"-16	FS6504-6-6	6000
1 3/16"-16	1 3/16"-16	FS6504-8-8	6000
1"-14	1"-14	FS6504-10-10	6000
1 3/16"-12	1 3/16"-12	FS6504-12-12	6000
1 7/16"-12	1 7/16"-12	FS6504-16-16	6000

Serie FS6508 - Macho JIC 37° x Hembra FS Giratoria

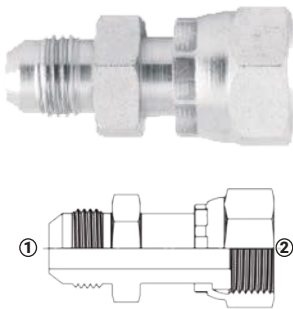

(1) Macho JIC
(2) Hembra FS giratoria

Rosca Macho JIC	Rosca Hembra Cara Plana Giratoria	Acero al Carbón Zincado # de Parte	PSI
7/16"-20	9/16"-18	FS6508-4-4	5000
9/16"-18	11/16"-16	FS6508-6-6	5000
3/4"-16	1 3/16"-16	FS6508-8-8	4500
7/8"-14	1"-14	FS6508-10-10	3500
1 1/16"-12	1 3/16"-12	FS6508-12-12	3500
1 5/16"-12	1 7/16"-12	FS6508-16-16	3000
1 5/8"-12	1 11/16"-12	FS6508-20-20	2500



Adaptadores Hidráulicos - Rosca Cara Plana (Face Seal)

Serie FS6600 - Tee de Ramificación Macho FS x Hembra FS Giratoria x Macho FS

Rosca Macho Cara Plana	Rosca Hembra Cara Plana Giratoria	Acero al Carbón Zincado # de Parte	PSI
9/16"-18	9/16"-18	FS6600-4-4	6000
11/16"-16	11/16"-16	FS6600-6-6	6000
1 3/16"-16	1 3/16"-16	FS6600-8-8	6000
1"-14	1"-14	FS6600-10-10	6000
1 3/16"-12	1 3/16"-12	FS6600-12-12	6000
1 7/16"-12	1 7/16"-12	FS6600-16-16	6000
1 11/16"-12	1 11/16"-12	FS6600-20-20	6000
2"-12	2"-12	FS6600-24-24	4000

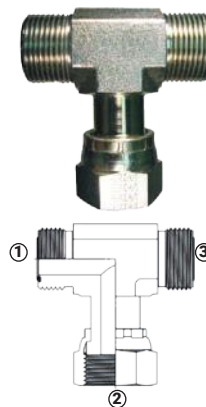

- (1) Macho Face Seal
- (2) Hembra Face Seal giratoria
- (3) Macho Face Seal

Serie FS6602 - Tee de Flujo Macho FS x Hembra FS Giratoria x Macho FS

Rosca Macho Cara Plana (2)	Rosca Hembra Cara Plana Giratoria	Acero al Carbón Zincado # de Parte	PSI
9/16"-18	9/16"-18	FS6602-4	6000
11/16"-16	11/16"-16	FS6602-6	6000
1 3/16"-16	1 3/16"-16	FS6602-8	6000
1"-14	1"-14	FS6602-10	6000
1 3/16"-12	1 3/16"-12	FS6602-12	6000
1 7/16"-12	1 7/16"-12	FS6602-16	6000
1 11/16"-12	1 11/16"-12	FS6602-20	6000
2"-12	2"-12	FS6602-24	4000

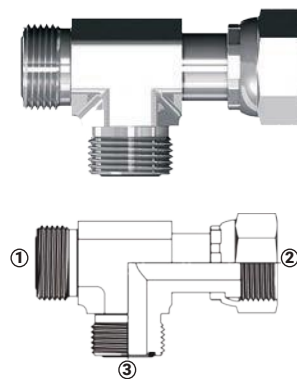

- (1) Macho Face Seal
- (2) Hembra Face Seal giratoria
- (3) Macho Face Seal



Adaptadores Hidráulicos - Rosca Cara Plana (Face Seal)

Serie FS6801 - Codo 90° Macho FS x Macho SAE O-Ring

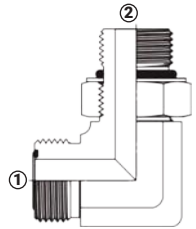

(1) Macho Face Seal
(2) Macho SAE O-ring

Rosca Macho Cara Plana	Rosca Macho ORB	Acero al Carbón Zincado # de Parte	PSI
9/16"-18	7/16"-20	FS6801-4-4	5000
9/16"-18	9/16"-18	FS6801-4-6	5000
9/16"-18	3/4"-16	FS6801-4-8	4500
11/16"-16	9/16"-18	FS6801-6-6	5000
11/16"-16	7/16"-20	FS6801-6-4	5000
11/16"-16	3/4"-16	FS6801-6-8	4500
11/16"-16	7/8"-14	FS6801-6-10	3500
11/16"-16	1 1/16"-12	FS6801-6-12	3500
1 3/16"-16	9/16"-18	FS6801-8-6	4500
1 3/16"-16	3/4"-16	FS6801-8-8	4500
1 3/16"-16	7/8"-14	FS6801-8-10	3500
1 3/16"-16	1 1/16"-12	FS6801-8-12	3500
1"-14	7/8"-14	FS6801-10-10	3500
1"-14	3/4"-16	FS6801-10-8	4500
1"-14	1 1/16"-12	FS6801-10-12	3500
1 3/16"-12	1 1/16"-12	FS6801-12-12	3500
1 3/16"-12	3/4"-16	FS6801-12-8	4500
1 3/16"-12	7/8"-14	FS6801-12-10	3500
1 3/16"-12	1 5/16"-12	FS6801-12-16	3000
1 7/16"-12	1 5/16"-12	FS6801-16-16	3000
1 7/16"-12	1 1/16"-12	FS6801-16-12	3500
1 7/16"-12	1 5/8"-12	FS6801-16-20	2500
1 11/16"-12	1 5/8"-12	FS6801-20-20	2500
1 11/16"-12	1 5/16"-12	FS6801-20-16	3000
1 11/16"-12	1 7/8"-12	FS6801-20-24	2000
2"-12	1 7/8"-12	FS6801-24-24	2000



Serie FS6802 - Codo 45° Macho FS x Macho SAE O-Ring

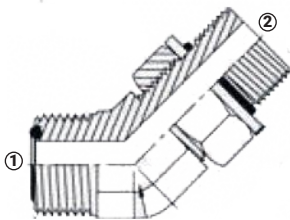

(1) Macho Face Seal
(2) Macho SAE O-ring

Rosca Macho Cara Plana	Rosca Macho ORB	Acero al Carbón Zincado # de Parte	PSI
9/16"-18	7/16"-20	FS6802-4-4	5000
9/16"-18	7/16"-20	FS6802-4-6	5000
11/16"-16	9/16"-18	FS6802-6-6	5000
11/16"-16	9/16"-18	FS6802-6-4	5000
1 3/16"-16	3/4"-16	FS6802-8-8	4500
1"-14	7/8"-14	FS6802-10-10	3500
1"-14	1 1/16"-12	FS6802-10-12	3500
1 3/16"-12	1 1/16"-12	FS6802-12-12	3500
1 7/16"-12	1 5/16"-12	FS6802-16-16	3000

Adaptadores Hidráulicos - Rosca Cara Plana (Face Seal)

Serie FS6803 - Tee de Ramificación Macho FS x Macho SAE O-Ring x Macho FS

Rosca Macho Cara Plana (2)	Rosca Macho ORB	Acero al Carbón Zincado # de Parte	PSI
9/16"-18	7/16"-20	FS6803-4-4	5000
11/16"-16	9/16"-18	FS6803-6-6	5000
1 3/16"-16	3/4"-16	FS6803-8-8	4500
1 3/16"-12	1 1/16"-12	FS6803-12-12	3500
1 7/16"-12	1 5/16"-12	FS6803-16-16	3000

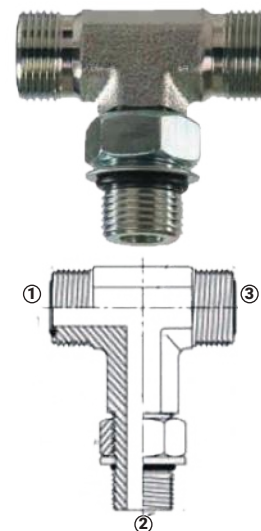

- (1) Macho Face Seal
- (2) Macho SAE O-ring
- (3) Macho Face Seal

Serie FS6804 - Tee de Flujo Macho FS x Macho SAE O-Ring x Macho FS

Rosca Macho Cara Plana (2)	Rosca Macho ORB	Acero al Carbón Zincado # de Parte	PSI
9/16"-18	7/16"-20	FS6804-4-4	5000
11/16"-16	9/16"-18	FS6804-6-6	5000
1 3/16"-16	3/4"-16	FS6804-8-8	4500
1"-14	7/8"-14	FS6804-10-10	3500
1 3/16"-12	1 1/16"-12	FS6804-12-12	3500
1 7/16"-12	1 5/16"-12	FS6804-16-16	3000
1 11/16"-12	1 5/8"-12	FS6804-20-20	2500
2"-12	1 7/8"-12	FS6804-24-24	2000

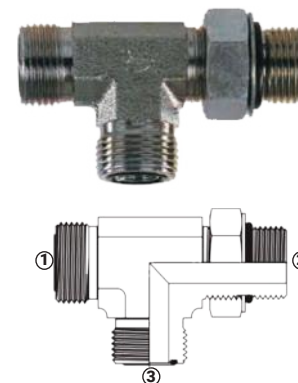

- (1) Macho Face Seal
- (2) Macho SAE O-ring
- (3) Macho Face Seal

Serie FS6809 - Codo 90° Macho SAE O-Ring x Hembra FS Giratoria

Rosca Macho ORB	Rosca Hembra Cara Plana Giratoria	Acero al Carbón Zincado # de Parte	PSI
7/16"-20	9/16"-18	FS6809-4-4	5000
9/16"-18	11/16"-16	FS6809-6-6	5000
3/4"-16	1 3/16"-16	FS6809-8-8	4500
7/8"-14	1"-14	FS6809-10-10	3500
1 1/16"-12	1 3/16"-12	FS6809-12-12	3500
1 5/16"-12	1 7/16"-12	FS6809-16-16	3000
1 5/8"-12	1 11/16"-12	FS6809-20-20	2500
1 7/8"-12	2"-12	FS6809-24-24	2000

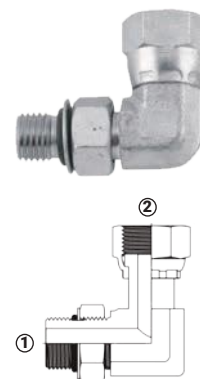

- (1) Macho SAE O-ring
- (2) Hembra Face Seal giratoria



Adaptadores Hidráulicos - Rosca SAE O-Ring

Serie 1231 - Macho JIC 37° x Macho SAE O-Ring

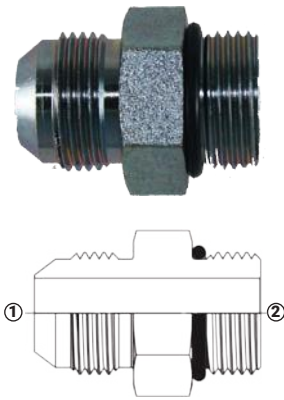

(1) Macho JIC
(2) Macho SAE O-ring
SAE 070120

Rosca Macho JIC	Rosca Macho ORB	Acero al Carbón Zincado # de Parte	PSI
5/16"-24	5/16"-24	1231-02-02	5000
3/8"-24	5/16"-24	1231-03-02	5000
3/8"-24	3/8"-24	1231-03-03	5000
7/16"-20	5/16"-24	1231-04-02	5000
7/16"-20	3/8"-24	1231-04-03	5000
7/16"-20	7/16"-20	1231-04-04	5000
7/16"-20	1/2"-20	1231-04-05	5000
7/16"-20	9/16"-18	1231-04-06	5000
7/16"-20	3/4"-16	1231-04-08	4500
7/16"-20	7/8"-14	1231-04-10	3500
7/16"-20	1 1/16"-12	1231-04-12	3500
1/2"-20	7/16"-20	1231-05-04	5000
1/2"-20	1/2"-20	1231-05-05	5000
1/2"-20	9/16"-18	1231-05-06	5000
1/2"-20	3/4"-16	1231-05-08	4500
9/16"-18	7/16"-20	1231-06-04	5000
9/16"-18	1/2"-20	1231-06-05	5000
9/16"-18	9/16"-18	1231-06-06	5000
9/16"-18	3/4"-16	1231-06-08	4500
9/16"-18	7/8"-14	1231-06-10	3500
9/16"-18	1 1/16"-12	1231-06-12	3500
9/16"-18	1 5/16"-12	1231-06-16	3000
3/4"-16	5/16"-24	1231-08-02	4500
3/4"-16	7/16"-20	1231-08-04	4500
3/4"-16	9/16"-18	1231-08-06	4500
3/4"-16	3/4"-16	1231-08-08	4500
3/4"-16	7/8"-14	1231-08-10	3500
3/4"-16	1 1/16"-12	1231-08-12	3500
3/4"-16	1 3/16"-12	1231-08-14	3000
3/4"-16	1 5/16"-12	1231-08-16	3000
7/8"-14	5/16"-24	1231-10-02	3500
7/8"-14	7/16"-20	1231-10-04	3500
7/8"-14	9/16"-18	1231-10-06	3500
7/8"-14	3/4"-16	1231-10-08	3500
7/8"-14	7/8"-14	1231-10-10	3500
7/8"-14	1 1/16"-12	1231-10-12	3500
7/8"-14	1 3/16"-12	1231-10-14	3000
7/8"-14	1 5/16"-12	1231-10-16	3000
7/8"-14	1 5/8"-12	1231-10-20	2500
1 1/16"-12	7/16"-20	1231-12-04	3500
1 1/16"-12	9/16"-18	1231-12-06	3500
1 1/16"-12	3/4"-16	1231-12-08	3500
1 1/16"-12	7/8"-14	1231-12-10	3500
1 1/16"-12	1 1/16"-12	1231-12-12	3500
1 1/16"-12	1 3/16"-12	1231-12-14	3000



Adaptadores Hidráulicos - Rosca SAE O-Ring

Serie 1231 - Macho JIC 37° x Macho SAE O-Ring (Continuación)

Rosca Macho JIC	Rosca Macho ORB	Acero al Carbón Zincado # de Parte	PSI
1 1/16"-12	1 5/16"-12	1231-12-16	3000
1 1/16"-12	1 5/8"-12	1231-12-20	2500
1 1/16"-12	1 7/8"-12	1231-12-24	2000
1 3/16"-12	7/8"-14	1231-14-10	3000
1 3/16"-12	1 1/16"-12	1231-14-12	3000
1 3/16"-12	1 3/16"-12	1231-14-14	3000
1 3/16"-12	1 5/16"-12	1231-14-16	3000
1 5/16"-12	3/4"-16	1231-16-08	3000
1 5/16"-12	7/8"-14	1231-16-10	3000
1 5/16"-12	1 1/16"-12	1231-16-12	3000
1 5/16"-12	1 3/16"-12	1231-16-14	3000
1 5/16"-12	1 5/16"-12	1231-16-16	3000
1 5/16"-12	1 5/8"-12	1231-16-20	2500
1 5/16"-12	1 7/8"-12	1231-16-24	2000
1 5/8"-12	1 1/16"-12	1231-20-12	2500
1 5/8"-12	1 5/16"-12	1231-20-20	2500
1 5/8"-12	1 5/8"-12	1231-20-16	2500
1 5/8"-12	1 7/8"-12	1231-20-24	2000
1 7/8"-12	1 1/16"-12	1231-24-12	2000
1 7/8"-12	1 5/16"-12	1231-24-16	2000
1 7/8"-12	1 5/8"-12	1231-24-20	2000
1 7/8"-12	1 7/8"-12	1231-24-24	2000
1 7/8"-12	2 1/2"-12	1231-24-32	1500
2 1/2"-12	1 7/8"-12	1231-32-24	1500
2 1/2"-12	2 1/2"-12	1231-32-32	1500
9/16"-18	9/16"-18	1231S-06-06	4000
3/4"-16	3/4"-16	1231S-08-08	4000
7/8"-14	7/8"-14	1231S-10-10	3000

Serie 6400L - Macho JIC 37° Largo x Macho SAE O-Ring

Rosca Macho JIC	Rosca Macho ORB	Acero al Carbón Zincado # de Parte	PSI
7/16"-20	7/16"-20	6400L-4-4	5000
9/16"-18	9/16"-18	6400L-6-6	5000
9/16"-18	3/4"-16	6400L-6-8	4500
3/4"-16	9/16"-18	6400L-8-6	4500
3/4"-16	3/4"-16	6400L-8-8	4500
7/8"-14	7/8"-14	6400L-10-10	3500
1 1/16"-12	7/8"-14	6400L-12-10	3500
1 1/16"-12	1 1/16"-12	6400L-12-12	3500
1 5/16"-12	1 5/16"-12	6400L-16-16	3000
1 5/8"-12	1 5/16"-12	6400L-20-16	2500
1 5/8"-12	1 5/8"-12	6400L-20-20	2500

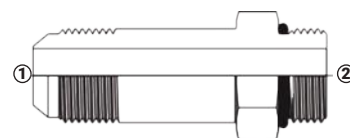
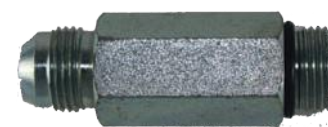

(1) Macho JIC
(2) Macho SAE O-ring
SAE 070122



Adaptadores Hidráulicos - Rosca SAE O-Ring

Serie 6401 - Macho SAE O-Ring x Macho NPTF

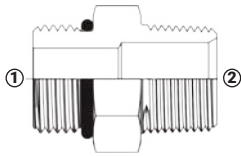

(1) Macho SAE O-ring
(2) Macho NPTF

Rosca Macho ORB	Rosca Macho NPTF	Acero al Carbón Zincado # de Parte	PSI
5/16"-24	1/4"-18	6401-2-4	5000
7/16"-20	1/8"-27	6401-4-2	5000
7/16"-20	1/4"-18	6401-4-4	5000
1/2"-20	1/4"-18	6401-5-4	5000
9/16"-18	1/4"-18	6401-6-4	5000
9/16"-18	3/8"-18	6401-6-6	4000
9/16"-18	1/2"-14	6401-6-8	3000
3/4"-16	1/4"-18	6401-8-4	4500
3/4"-16	3/8"-18	6401-8-6	4000
3/4"-16	1/2"-14	6401-8-8	3000
3/4"-16	3/4"-14	6401-8-12	25000
7/8"-14	1/4"-18	6401-10-4	3500
7/8"-14	3/8"-18	6401-10-6	3500
7/8"-14	1/2"-14	6401-10-8	3000
1 1/16"-12	1/2"-14	6401-12-8	3000
1 1/16"-12	3/4"-14	6401-12-12	2500
1 1/16"-12	1"- 11 1/2	6401-12-16	2000
1 3/16"-12	3/4"-14	6401-14-12	2500
1 5/16"-12	3/4"-14	6401-16-12	2500
1 5/16"-12	1"- 11 1/2	6401-16-16	2000
1 5/16"-12	1 1/4" - 11 1/2	6401-16-20	1150
1 5/8"-12	1 1/4" - 11 1/2	6401-20-20	1150
1 5/8"-12	1 1/2" -11 1/2	6401-20-24	1000
1 7/8"-12	1 1/4" - 11 1/2	6401-24-20	1150
1 7/8"-12	1 1/2" -11 1/2	6401-24-24	1000
2 1/2"-12	2"-11 1/2	6401-32-32	1000

Serie 6402 - Macho SAE O-Ring x Hembra JIC 37° Giratoria

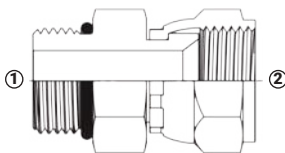

(1) Macho SAE O-ring
(2) Hembra JIC giratoria

Rosca Macho ORB	Rosca Hembra JIC Giratoria	Acero al Carbón Zincado # de Parte	PSI
7/16"-20	7/16"-20	6402-4-4	4500
9/16"-18	7/16"-20	6402-6-4	4500
9/16"-18	9/16"-18	6402-6-6	4000
9/16"-18	3/4"-16	6402-6-8	4000
3/4"-16	9/16"-18	6402-8-6	4000
3/4"-16	3/4"-16	6402-8-8	4000
3/4"-16	7/8"-14	6402-8-10	3000
7/8"-14	3/4"-16	6402-10-8	3500
7/8"-14	7/8"-14	6402-10-10	3000
1 1/16"-12	1 1/16"-12	6402-12-12	3000
1 5/16"-12	1 1/16"-12	6402-16-12	3000
1 5/16"-12	1 5/16"-12	6402-16-16	2500
1 5/8"-12	1 5/8"-12	6402-20-20	2000
1 7/8"-12	1 7/8"-12	6402-24-24	1500
2 1/2"-12	2 1/2"-12	6402-32-32	1125



Adaptadores Hidráulicos - Rosca SAE O-Ring

Serie 6403 - Unión Macho SAE O-Ring

Rosca Macho ORB	Rosca Macho ORB	Acero al Carbón Zincado # de Parte	PSI
7/16"-20	7/16"-20	6403-4	5000
9/16"-18	9/16"-18	6403-6	5000
9/16"-18	7/16"-20	6403-6-4	5000
3/4"-16	3/4"-16	6403-8	4500
3/4"-16	9/16"-18	6403-8-6	4500
7/8"-14	7/8"-14	6403-10	3500
1 1/16"-12	1 1/16"-12	6403-12	3500
1 1/16"-12	7/8"-14	6403-12-10	3500
1 5/16"-12	1 5/16"-12	6403-16	3000
1 5/16"-12	1 1/16"-12	6403-16-12	3000
1 5/8"-12	1 5/8"-12	6403-20	2500
1 7/8"-12	1 7/8"-12	6403-24	2000
2 1/2"-12	2 1/2"-12	6403-32	1500

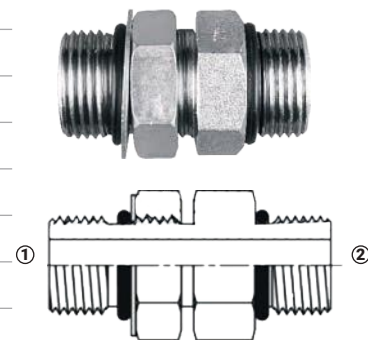

(1) Macho SAE O-ring
(2) Macho SAE O-ring

Serie 6404 - Hembra SAE O-Ring x Macho NPTF

Rosca Hembra ORB	Rosca Macho NPTF	Acero al Carbón Zincado # de Parte	PSI
7/16"-20	1/8"-27	6404-4-2	5000
7/16"-20	1/4"-18	6404-4-4	5000
9/16"-18	1/4"-18	6404-6-4	5000
9/16"-18	3/8"-18	6404-6-6	4000
9/16"-18	1/2"-14	6404-6-8	3000
3/4"-16	3/8"-18	6404-8-6	4000
3/4"-16	1/2"-14	6404-8-8	3000
3/4"-16	3/4"-14	6404-8-12	3000
7/8"-14	1/2"-14	6404-10-8	3500
7/8"-14	3/4"-14	6404-10-12	2500
1 1/16"-12	3/4"-14	6404-12-12	2500
1 5/16"-12	1"- 11 1/2	6404-16-16	2000
1 5/8"-12	1 1/4" - 11 1/2	6404-20-20	1150

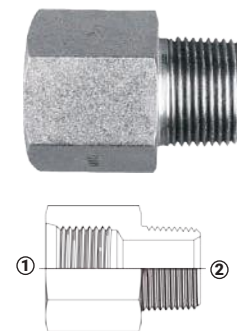

(1) Hembra SAE O-ring
(2) Macho NPTF



Adaptadores Hidráulicos - Rosca SAE O-Ring

Serie 6405 - Macho SAE O-Ring x Hembra NPTF

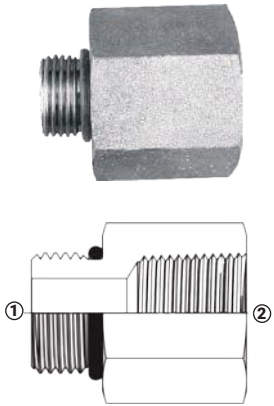

(1) Macho SAE O-ring
(2) Hembra JIC giratoria

Rosca Macho ORB	Rosca Hembra NPTF	Acero al Carbón Zincado # de Parte	PSI
5/16"-24	1/8"-27	6405-2-2	5000
3/8"-24	1/8"-27	6405-3-2	5000
7/16"-20	1/8"-27	6405-4-2	5000
7/16"-20	1/4"-18	6405-4-4	5000
7/16"-20	3/8"-18	6405-4-6	4000
1/2"-20	1/8"-27	6405-5-2	5000
1/2"-20	1/4"-18	6405-5-4	5000
9/16"-18	1/8"-27	6405-6-2	5000
9/16"-18	1/4"-18	6405-6-4	5000
9/16"-18	3/8"-18	6405-6-6	5000
9/16"-18	1/2"-14	6405-6-8	3000
3/4"-16	1/4"-18	6405-8-4	4500
3/4"-16	3/8"-18	6405-8-6	4000
3/4"-16	1/2"-14	6405-8-8	3000
3/4"-16	3/4"-14	6405-8-12	2500
7/8"-14	1/8"-27	6405-10-2	3500
7/8"-14	1/4"-18	6405-10-4	3500
7/8"-14	3/8"-18	6405-10-6	3500
7/8"-14	1/2"-14	6405-10-8	3000
7/8"-14	3/4"-14	6405-10-12	2500
1 1/16"-12	1/4"-18	6405-12-4	3500
1 1/16"-12	3/8"-18	6405-12-6	3500
1 1/16"-12	1/2"-14	6405-12-8	3000
1 1/16"-12	3/4"-14	6405-12-12	2500
1 1/16"-12	1"- 11 1/2	6405-12-16	2000
1 3/16"-12	3/4"-14	6405-14-12	2500
1 3/16"-12	1"- 11 1/2	6405-14-16	2000
1 5/16"-12	1/2"-14	6405-16-8	3000
1 5/16"-12	3/4"-14	6405-16-12	2500
1 5/16"-12	1"- 11 1/2	6405-16-16	2000
1 5/16"-12	1 1/4" - 11 1/2	6405-16-20	1150
1 5/16"-12	1 1/2" -11 1/2	6405-16-24	1000
1 5/8"-12	3/4"-14	6405-20-12	2500
1 5/8"-12	1"- 11 1/2	6405-20-16	2000
1 5/8"-12	1 1/4" - 11 1/2	6405-20-20	1150
1 5/8"-12	1 1/2" -11 1/2	6405-20-24	1000
1 7/8"-12	1"- 11 1/2	6405-24-16	2000
1 7/8"-12	1 1/4" - 11 1/2	6405-24-20	1150
1 7/8"-12	1 1/2" -11 1/2	6405-24-24	1000
1 7/8"-12	2"-11 1/2	6405-24-31	1000
2 1/2"-12	1 1/4" - 11 1/2	6405-32-20	1150
2 1/2"-12	1 1/2" -11 1/2	6405-32-24	1000
2 1/2"-12	2"-11 1/2	6405-32-32	1000



Adaptadores Hidráulicos - Rosca SAE O-Ring

Serie 1255 - Tapón SAE O-Ring Hexagonal

Rosca Macho ORB	Acero al Carbón Zincado # de Parte	PSI
7/16"-20	1255-04H	5000
1/2"-20	1255-05H	5000
9/16"-18	1255-06H	5000
3/4"-16	1255-08H	4500
7/8"-14	1255-10H	3500
1 1/16"-12	1255-12H	3500
1 3/16"-12	1255-14H	3000
1 5/16"-12	1255-16H	3000
1 5/8"-12	1255-20H	2500
1 7/8"-12	1255-24H	2000
2 1/2"-12	1255-32H	1500
3"-12	1255-40H	1000

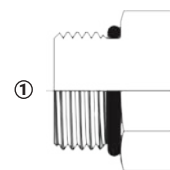

(1) Macho SAE O-ring

Serie 6408HHP - Tapón SAE O-Ring Hexagonal Hueco

Rosca Macho ORB	Acero al Carbón Zincado # de Parte	PSI
5/16"-24	6408HHP-2	5000
3/8"-24	6408HHP-3	5000
7/16"-20	6408HHP-4	5000
1/2"-20	6408HHP-5	5000
9/16"-18	6408HHP-6	5000
3/4"-16	6408HHP-8	4500
7/8"-14	6408HHP-10	3500
1 1/16"-12	6408HHP-12	3500
1 5/16"-12	6408HHP-16	3000
1 5/8"-12	6408HHP-20	2500
1 7/8"-12	6408HHP-24	2000
2 1/2"-12	6408HHP-32	1500

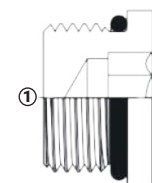

(1) Macho SAE O-ring



Adaptadores Hidráulicos - Rosca SAE O-Ring

Serie 6410 - Macho SAE O-Ring x Hembra SAE O-Ring

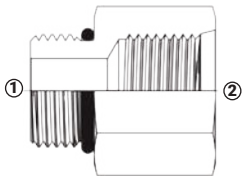

(1) Macho SAE O-ring
(2) Hembra SAE O-ring

Rosca Macho ORB	Rosca Hembra ORB	Acero al Carbón Zincado # de Parte	PSI
7/16"-20	7/16"-20	6410-4-4	5000
7/16"-20	9/16"-18	6410-4-6	5000
1/2"-20	7/16"-20	6410-5-4	5000
9/16"-18	7/16"-20	6410-6-4	5000
9/16"-18	9/16"-18	6410-6-6	5000
9/16"-18	3/4"-16	6410-6-8	4500
3/4"-16	9/16"-18	6410-8-6	4500
3/4"-16	3/4"-16	6410-8-8	4500
3/4"-16	7/8"-14	6410-8-10	3500
3/4"-16	1 1/16"-12	6410-8-12	3500
7/8"-14	7/16"-20	6410-10-4	3500
7/8"-14	9/16"-18	6410-10-6	3500
7/8"-14	3/4"-16	6410-10-8	3500
7/8"-14	7/8"-14	6410-10-10	3500
7/8"-14	1 1/16"-12	6410-10-12	3500
1 1/16"-12	7/16"-20	6410-12-4	3500
1 1/16"-12	9/16"-18	6410-12-6	3500
1 1/16"-12	3/4"-16	6410-12-8	3500
1 1/16"-12	7/8"-14	6410-12-10	3500
1 1/16"-12	1 1/16"-12	6410-12-12	3500
1 1/16"-12	1 5/16"-12	6410-12-16	3000
1 3/16"-12	1 1/16"-12	6410-14-12	3000
1 5/16"-12	7/16"-20	6410-16-4	3000
1 5/16"-12	9/16"-18	6410-16-6	3000
1 5/16"-12	3/4"-16	6410-16-8	3000
1 5/16"-12	7/8"-14	6410-16-10	3000
1 5/16"-12	1 1/16"-12	6410-16-12	3000
1 5/16"-12	1 5/8"-12	6410-16-20	2500
1 5/8"-12	7/16"-20	6410-20-4	2500
1 5/8"-12	7/8"-14	6410-20-10	2500
1 5/8"-12	1 1/16"-12	6410-20-12	2500
1 5/8"-12	1 5/16"-12	6410-20-16	2500
1 7/8"-12	1 5/16"-12	6410-24-16	2000
1 7/8"-12	1 5/8"-12	6410-24-20	2000
2 1/2"-12	1 7/8"-12	6410-32-24	1500

Serie 6420 - Hembra SAE O-Ring x Hembra NPTF

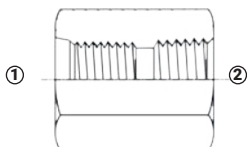

(1) Hembra SAE O-ring
(2) Hembra NPTF

Rosca Hembra ORB	Rosca Hembra NPTF	Acero al Carbón Zincado # de Parte	PSI
7/16"-20	1/4"-18	6420-4-4	5000
9/16"-18	3/8"-18	6420-6-6	4000
3/4"-16	1/2"-14	6420-8-8	3000
1 1/16"-12	3/4"-14	6420-12-12	2500



Adaptadores Hidráulicos - Rosca SAE O-Ring

Serie 6425 - Hembra SAE O-Ring x Hembra SAE O-Ring

Rosca Hembra ORB	Rosca Hembra ORB	Acero al Carbón Zincado # de Parte	PSI
7/16"-20	7/16"-20	6425-4-4	4500
9/16"-18	9/16"-18	6425-6-6	4000
3/4"-16	3/4"-16	6425-8-8	4000
7/8"-14	7/8"-14	6425-10-10	3000
1 1/16"-12	1 1/16"-12	6425-12-12	3000

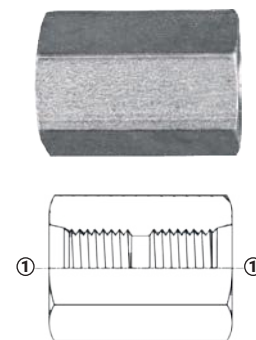

(1) Hembra SAE O-ring
(2) Hembra SAE O-ring

Serie 1238 - Codo 90° Macho SAE O-Ring x Macho JIC 37°

Rosca Macho ORB	Rosca Macho JIC	Acero al Carbón Zincado # de Parte	PSI
5/16"-24	5/16"-24	1238-02-02	5000
5/16"-24	7/16"-20	1238-02-04	5000
3/8"-24	3/8"-24	1238-03-03	5000
3/8"-24	1/2"-20	1238-03-05	5000
7/16"-20	5/16"-24	1238-04-02	5000
7/16"-20	7/16"-20	1238-04-04	5000
7/16"-20	1/2"-20	1238-04-05	5000
7/16"-20	9/16"-18	1238-04-06	5000
7/16"-20	3/4"-16	1238-04-08	4500
1/2"-20	7/16"-20	1238-05-04	5000
1/2"-20	1/2"-20	1238-05-05	5000
1/2"-20	9/16"-18	1238-05-06	5000
9/16"-18	7/16"-20	1238-06-04	5000
9/16"-18	1/2"-20	1238-06-05	5000
9/16"-18	9/16"-18	1238-06-06	5000
9/16"-18	3/4"-16	1238-06-08	4500
9/16"-18	7/8"-14	1238-06-10	3500
9/16"-18	1 1/16"-12	1238-06-12	3500
3/4"-16	7/16"-20	1238-08-04	4500
3/4"-16	1/2"-20	1238-08-05	4500
3/4"-16	9/16"-18	1238-08-06	4500
3/4"-16	3/4"-16	1238-08-08	4500
3/4"-16	7/8"-14	1238-08-10	3500
3/4"-16	1 1/16"-12	1238-08-12	3500
3/4"-16	1 5/16"-12	1238-08-16	3000
7/8"-14	1/2"-20	1238-10-05	3500
7/8"-14	9/16"-18	1238-10-06	3500
7/8"-14	3/4"-16	1238-10-08	3500
7/8"-14	7/8"-14	1238-10-10	3500
7/8"-14	1 1/16"-12	1238-10-12	3500
7/8"-14	1 5/16"-12	1238-10-16	3000
1 1/16"-12	7/16"-20	1238-12-04	3500
1 1/16"-12	9/16"-18	1238-12-06	3500

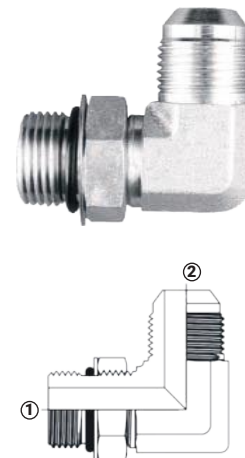

(1) Macho SAE O-ring
(2) Macho JIC
SAE 070220

* Números con "S" indican que son Rosca macho giratorio



Adaptadores Hidráulicos - Rosca SAE O-Ring

Serie 1238 - Codo 90° Macho SAE O-Ring x Macho JIC 37° (Continuación)

Rosca Macho ORB	Rosca Macho JIC	Acero al Carbón Zincado # de Parte	PSI
1 1/16"-12	3/4"-16	1238-12-08	3500
1 1/16"-12	7/8"-14	1238-12-10	3500
1 1/16"-12	1 1/16"-12	1238-12-12	3500
1 1/16"-12	1 5/16"-12	1238-12-16	3000
1 1/16"-12	1 5/8"-12	1238-12-20	2500
1 3/16"-12	1 1/16"-12	1238-14-12	3000
1 3/16"-12	1 3/16"-12	1238-14-14	3000
1 3/16"-12	1 5/16"-12	1238-14-16	3000
1 5/16"-12	3/4"-16	1238-16-08	3000
1 5/16"-12	7/8"-14	1238-16-10	3000
1 5/16"-12	1 1/16"-12	1238-16-12	3000
1 5/16"-12	1 3/16"-12	1238-16-14	3000
1 5/16"-12	1 5/16"-12	1238-16-16	3000
1 5/16"-12	1 5/8"-12	1238-16-20	2500
1 5/8"-12	1 1/16"-12	1238-20-12	2500
1 5/8"-12	1 5/16"-12	1238-20-16	2500
1 5/8"-12	1 5/8"-12	1238-20-20	2500
1 5/8"-12	1 7/8"-12	1238-20-24	2000
1 7/8"-12	1 5/16"-12	1238-24-16	2000
1 7/8"-12	1 5/8"-12	1238-24-20	2000
1 7/8"-12	1 7/8"-12	1238-24-24	2000
1 7/8"-12	2 1/2"-12	1238-24-32	1500
2 1/2"-12	1 5/8"-12	1238-32-20	1500
2 1/2"-12	2 1/2"-12	1238-32-32	1500
9/16"-18	9/16"-18	1238S-06-06*	4000
3/4"-16	3/4"-16	1238S-08-08*	4000
7/8"-14	7/8"-14	1238S-10-10*	3000



Serie 6801L - Codo 90° Macho JIC 37° x Macho SAE O-Ring Largo

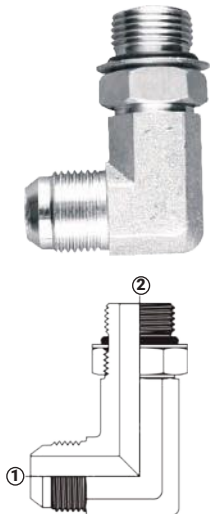

(1) Macho JIC
(2) Macho SAE O-ring

Rosca Macho JIC	Rosca Macho ORB	Acero al Carbón Zincado # de Parte	PSI
7/16"-20	9/16"-18	6801L-4-6	5000
9/16"-18	9/16"-18	6801L-6-6	5000
3/4"-16	9/16"-18	6801L-8-6	4500
3/4"-16	3/4"-16	6801L-8-8	4500
3/4"-16	7/8"-14	6801L-8-10	3500
7/8"-14	7/8"-14	6801L-10-10	3500
1 1/16"-12	1 1/16"-12	6801L-12-12	3500
1 5/16"-12	1 5/16"-12	6801L-16-16	3000
1 5/8"-12	1 5/8"-12	6801L-20-20	2500

Adaptadores Hidráulicos - Rosca SAE O-Ring

Serie 6801LL - Codo 90° Macho JIC 37° x Macho SAE O-Ring Extra Largo

Rosca Macho JIC	Rosca Macho ORB	Acero al Carbón Zincado # de Parte	PSI
7/16"-20	7/16"-20	6801LL-4-4	5000
7/16"-20	9/16"-18	6801LL-4-6	5000
9/16"-18	9/16"-18	6801LL-6-6	5000
9/16"-18	3/4"-16	6801LL-6-8	4500
3/4"-16	9/16"-18	6801LL-8-6	4500
3/4"-16	3/4"-16	6801LL-8-8	4500
3/4"-16	7/8"-14	6801LL-8-10	3500
7/8"-14	7/8"-14	6801LL-10-10	3500
1 1/16"-12	1 1/16"-12	6801LL-12-12	3500
1 5/16"-12	1 5/16"-12	6801LL-16-16	3000
1 5/8"-12	1 5/16"-12	6801LL-20-16	2500

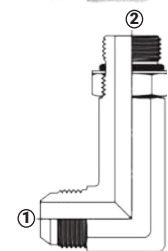

(1) Macho JIC
(2) Macho SAE O-ring

Serie 1240 - Codo 45° Macho SAE O-Ring x Macho JIC 37°

Rosca Macho ORB	Rosca Macho JIC	Acero al Carbón Zincado # de Parte	PSI
7/16"-20	7/16"-20	1240-04-04	5000
7/16"-20	9/16"-18	1240-04-06	5000
1/2"-20	1/2"-20	1240-05-05	5000
9/16"-18	7/16"-20	1240-06-04	5000
9/16"-18	1/2"-20	1240-06-05	5000
9/16"-18	9/16"-18	1240-06-06	5000
9/16"-18	3/4"-16	1240-06-08	4500
3/4"-16	7/16"-20	1240-08-04	4500
3/4"-16	9/16"-18	1240-08-06	4500
3/4"-16	3/4"-16	1240-08-08	4500
3/4"-16	7/8"-14	1240-08-10	3500
3/4"-16	1 1/16"-12	1240-08-12	3500
7/8"-14	9/16"-18	1240-10-06	3500
7/8"-14	3/4"-16	1240-10-08	3500
7/8"-14	7/8"-14	1240-10-10	3500
7/8"-14	1 1/16"-12	1240-10-12	3500
1 1/16"-12	3/4"-16	1240-12-08	3500
1 1/16"-12	7/8"-14	1240-12-10	3500
1 1/16"-12	1 1/16"-12	1240-12-12	3500
1 1/16"-12	1 5/16"-12	1240-12-16	3000
1 5/16"-12	1 1/16"-12	1240-16-12	3000
1 5/16"-12	1 5/16"-12	1240-16-16	3000
1 5/16"-12	1 5/8"-12	1240-16-20	2500
1 5/8"-12	1 5/16"-12	1240-20-16	2500
1 5/8"-12	1 5/8"-12	1240-20-20	2500
1 5/8"-12	1 7/8"-12	1240-20-24	2000
1 7/8"-12	1 5/8"-12	1240-24-20	2000
1 7/8"-12	1 7/8"-12	1240-24-24	2000
2 1/2"-12	2 1/2"-12	1240-32-32	1500

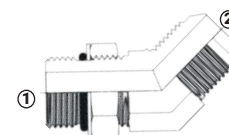

(1) Macho SAE O-ring
(2) Macho JIC
SAE 070320



Adaptadores Hidráulicos - Rosca SAE O-Ring

Serie 6803 - Tee de Ramificación Macho JIC 37° x Macho JIC 37° x Macho SAE O-Ring

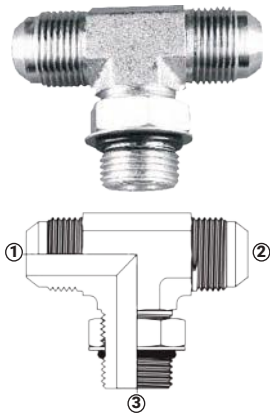

- (1) Macho JIC
- (2) Macho JIC
- (3) Macho SAE O-ring
SAE 070429

Rosca Macho JIC	Rosca Macho JIC	Rosca Macho ORB	Acero al Carbón Zincado # de Parte	PSI
7/16"-20	7/16"-20	5/16"-24	6803-4-4-2	5000
7/16"-20	7/16"-20	7/16"-20	6803-4	5000
7/16"-20	7/16"-20	9/16"-18	6803-4-4-6	5000
7/16"-20	9/16"-18	7/16"-20	6803-4-6-4	5000
1/2"-20	1/2"-20	1/2"-20	6803-5	5000
9/16"-18	9/16"-18	7/16"-20	6803-6-4	5000
9/16"-18	9/16"-18	7/16"-20	6803-6-6-4	5000
9/16"-18	9/16"-18	3/4"-16	6803-6-6-8	4500
9/16"-18	3/4"-16	3/4"-16	6803-6-8-8	4500
9/16"-18	9/16"-18	9/16"-18	6803-6	5000
3/4"-16	3/4"-16	9/16"-18	6803-8-8-6	4500
3/4"-16	3/4"-16	3/4"-16	6803-8	4500
7/8"-14	7/8"-14	3/4"-16	6803-10-10-8	3500
7/8"-14	7/8"-14	7/8"-14	6803-10	3500
1 1/16"-12	1 1/16"-12	1 1/16"-12	6803-12	3500
1 3/16"-12	1 3/16"-12	1 3/16"-12	6803-14	3000
1 5/16"-12	1 5/16"-12	1 1/16"-12	6803-16-16-12	3000
1 5/16"-12	1 5/16"-12	1 5/16"-12	6803-16	3000
1 5/8"-12	1 5/8"-12	1 5/8"-12	6803-20	2500
1 7/8"-12	1 7/8"-12	1 7/8"-12	6803-24	2000
2 1/2"-12	2 1/2"-12	2 1/2"-12	6803-32	1500

Serie 6804 - Tee de Flujo Macho JIC 37° x Macho SAE O-Ring x Macho JIC 37°

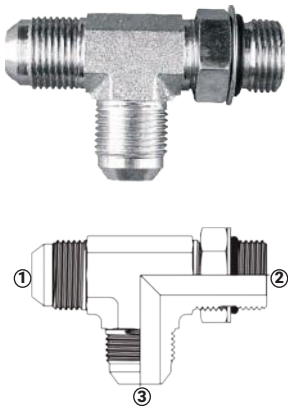

- (1) Macho JIC
 - (2) Macho SAE O-ring
 - (3) Macho JIC
- SAE 070428

Rosca Macho JIC	Rosca Macho ORB	Rosca Macho JIC	Acero al Carbón Zincado # de Parte	PSI
7/16"-20	9/16"-18	7/16"-20	6804-4-6-4	5000
7/16"-20	7/16"-20	7/16"-20	6804-4	5000
9/16"-18	7/16"-20	9/16"-18	6804-6-4-6	5000
9/16"-18	3/4"-16	9/16"-18	6804-6-8-6	4500
9/16"-18	9/16"-18	9/16"-18	6804-6	5000
3/4"-16	7/8"-14	3/4"-16	6804-8-10	3500
3/4"-16	3/4"-16	3/4"-16	6804-8	4500
7/8"-14	3/4"-16	7/8"-14	6804-10-8-10	3500
7/8"-14	1 1/16"-12	7/8"-14	6804-10-12-10	3500
7/8"-14	7/8"-14	7/8"-14	6804-10	3500
1 1/16"-12	1 1/16"-12	1 5/16"-12	6804-12-12-16	3000
1 1/16"-12	1 1/16"-12	1 1/16"-12	6804-12	3500
1 3/16"-12	1 3/16"-12	1 3/16"-12	6804-14	3000
1 5/16"-12	1 1/16"-12	1 5/16"-12	6804-16-12-16	3000
1 5/16"-12	1 5/16"-12	1 5/16"-12	6804-16	3000
1 5/8"-12	1 5/8"-12	1 5/8"-12	6804-20	2500
1 7/8"-12	1 7/8"-12	1 7/8"-12	6804-24	2000
2 1/2"-12	2 1/2"-12	2 1/2"-12	6804-32	1500



Adaptadores Hidráulicos - Rosca SAE O-Ring

Serie 6805 - Codo 90° Macho SAE O-Ring x Hembra NPTF

Rosca Macho ORB	Rosca Hembra NPTF	Acero al Carbón Zincado # de Parte	PSI
7/16"-20	1/8"-27	6805-4-2	5000
7/16"-20	1/4"-18	6805-4-4	5000
1/2"-20	1/8"-27	6805-5-2	5000
9/16"-18	1/4"-18	6805-6-4	5000
9/16"-18	3/8"-18	6805-6-6	4000
3/4"-16	3/8"-18	6805-8-6	4000
3/4"-16	1/2"-14	6805-8-8	3000
7/8"-14	3/8"-18	6805-10-6	3500
7/8"-14	1/2"-14	6805-10-8	3000
1 1/16"-12	1/2"-14	6805-12-8	3500
1 1/16"-12	3/4"-14	6805-12-12	2500
1 3/16"-12	3/4"-14	6805-14-12	2500
1 5/16"-12	1"- 11 1/2	6805-16-16	2000
1 5/8"-12	1 1/4" - 11 1/2	6805-20-20	1150
1 7/8"-12	1 1/2" -11 1/2	6805-24-24	1000
2 1/2"-12	2"-11 1/2	6805-32-32	1000

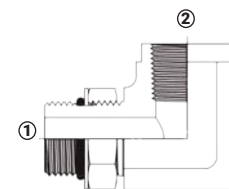

(1) Macho SAE O-ring
(2) Hembra NPTF

Serie 6806 - Codo 90° Macho SAE O-Ring x Macho NPTF

Rosca Macho ORB	Rosca Macho NPTF	Acero al Carbón Zincado # de Parte	PSI
7/16"-20	1/8"-27	6806-4-2	5000
7/16"-20	1/4"-18	6806-4-4	5000
9/16"-18	1/4"-18	6806-6-4	5000
9/16"-18	3/8"-18	6806-6-6	4000
9/16"-18	1/2"-14	6806-6-8	3000
3/4"-16	3/8"-18	6806-8-6	4000
3/4"-16	1/2"-14	6806-8-8	3000
7/8"-14	1/2"-14	6806-10-8	3000
1 1/16"-12	3/4"-14	6806-12-12	2500
1 1/16"-12	1"- 11 1/2	6806-12-16	2000
1 3/16"-12	3/4"-14	6806-14-12	2500
1 5/16"-12	1"- 11 1/2	6806-16-16	2000
1 5/16"-12	1 1/4" - 11 1/2	6806-16-20	1150
1 5/8"-12	1 1/4" - 11 1/2	6806-20-20	1150
1 5/8"-12	1 1/2" -11 1/2	6806-20-24	1000
1 7/8"-12	1 1/2" -11 1/2	6806-24-24	1000

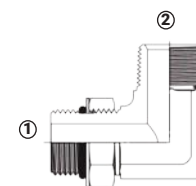

(1) Macho SAE O-ring
(2) Macho NPTF



Adaptadores Hidráulicos - Rosca SAE O-Ring

Serie 6807 - Codo 90° Macho SAE O-Ring

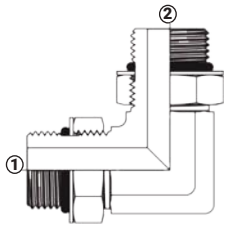

(1) Macho SAE O-ring
(2) Macho SAE O-ring

Rosca Macho ORB	Rosca Macho ORB	Acero al Carbón Zincado # de Parte	PSI
7/16"-20	7/16"-20	6807-4-4	5000
9/16"-18	9/16"-18	6807-6-6	5000
3/4"-16	9/16"-18	6807-8-6	4500
3/4"-16	3/4"-16	6807-8-8	4500
7/8"-14	7/8"-14	6807-10-10	3500
1 1/16"-12	1 1/16"-12	6807-12-12	3500
1 5/16"-12	1 5/16"-12	6807-16-16	3000
1 5/8"-12	1 5/8"-12	6807-20-20	2500
1 7/8"-12	1 7/8"-12	6807-24-24	2000

Serie 6809 - Codo 90° Hembra JIC 37° Giratoria x Macho SAE O-Ring

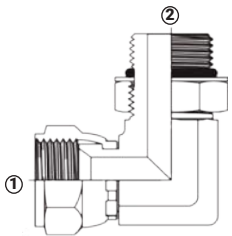

(1) Hembra JIC giratoria
(2) Macho SAE O-ring

Rosca Hembra JIC Giratoria	Rosca Macho ORB	Acero al Carbón Zincado # de Parte	PSI
7/16"-20	7/16"-20	6809-4-4	5000
9/16"-18	7/16"-20	6809-6-4	5000
9/16"-18	9/16"-18	6809-6-6	5000
9/16"-18	3/4"-16	6809-6-8	4500
3/4"-16	9/16"-18	6809-8-6	4500
3/4"-16	3/4"-16	6809-8-8	4500
7/8"-14	3/4"-16	6809-10-8	3500
7/8"-14	7/8"-14	6809-10-10	3500
1 1/16"-12	7/8"-14	6809-12-10	3500
1 1/16"-12	1 1/16"-12	6809-12-12	3500
1 5/16"-12	1 5/16"-12	6809-16-16	3000
1 5/8"-12	1 5/8"-12	6809-20-20	2500



Adaptadores Hidráulicos - Rosca SAE O-Ring

Serie 6815 - Codo 90° Macho SAE O-Ring x Hembra SAE O-Ring

Rosca Macho ORB	Rosca Hembra ORB	Acero al Carbón Zincado # de Parte	PSI
7/16"-20	5/16"-24	6815-4-2	5000
7/16"-20	7/16"-20	6815-4-4	5000
1/2"-20	5/16"-24	6815-5-2	5000
9/16"-18	7/16"-20	6815-6-4	5000
9/16"-18	9/16"-18	6815-6-6	5000
3/4"-16	9/16"-18	6815-8-6	4500
3/4"-16	3/4"-16	6815-8-8	4500
7/8"-14	9/16"-18	6815-10-6	3500
7/8"-14	3/4"-16	6815-10-8	3500
1 1/16"-12	3/4"-16	6815-12-8	3500
1 1/16"-12	1 1/16"-12	6815-12-12	3500
1 3/16"-12	1 1/16"-12	6815-14-12	3000
1 5/16"-12	1 5/16"-12	6815-16-16	3000
1 5/8"-12	1 5/8"-12	6815-20-20	2500
1 7/8"-12	1 7/8"-12	6815-24-24	2000
2 1/2"-12	2 1/2"-12	6815-32-32	1500

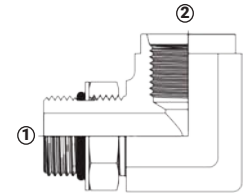

(1) Macho SAE O-ring
(2) Hembra SAE O-ring



Adaptadores Hidráulicos - Rosca Británica

Serie B3508 - Tapón Hex. BSPT

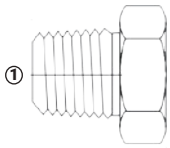

(1) Macho BSPT

Rosca Macho BSPT	Acero al Carbón Zincado # de Parte	PSI
1/8"-18	B3508-2	5000
1/4"-19	B3508-4	4000
3/8"-19	B3508-6	3000
1/2"-14	B3508-8	3000
3/4"-14	B3508-12	2500
1"-11	B3508-16	2500

Serie B3800 - Macho JIC 37° x Macho BSPP

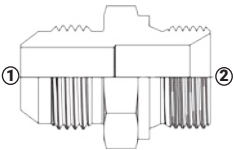

(1) Macho JIC
(2) Macho BSPP

Rosca Macho JIC	Rosca BSPP	Acero al Carbón Zincado # de Parte	PSI
7/16"-20	1/8"-18	B3800-4-2	5000
7/16"-20	1/4"-19	B3800-4-4	4000
7/16"-20	3/8"-19	B3800-4-6	3000
7/16"-20	1/2"-14	B3800-4-8	3000
1/2"-20	1/8"-18	B3800-5-2	5000
1/2"-20	1/4"-19	B3800-5-4	4000
1/2"-20	3/8"-19	B3800-5-6	3000
1/2"-20	1/2"-14	B3800-5-8	3000
9/16"-18	1/8"-18	B3800-6-2	5000
9/16"-18	1/4"-19	B3800-6-4	4000
9/16"-18	3/8"-19	B3800-6-6	3000
9/16"-18	1/2"-14	B3800-6-8	3000
3/4"-16	1/4"-19	B3800-8-4	4000
3/4"-16	3/8"-19	B3800-8-6	3000
3/4"-16	1/2"-14	B3800-8-8	3000
3/4"-16	5/8"-14	B3800-8-10	2500
3/4"-16	3/4"-14	B3800-8-12	2500
7/8"-14	3/8"-19	B3800-10-6	3000
7/8"-14	1/2"-14	B3800-10-8	3000
7/8"-14	5/8"-14	B3800-10-10	2500
7/8"-14	3/4"-14	B3800-10-12	2500
7/8"-14	1"-11	B3800-10-16	2500
1 1/16"-12	1/2"-14	B3800-12-8	3000
1 1/16"-12	5/8"-14	B3800-12-10	2500
1 1/16"-12	3/4"-14	B3800-12-12	2500
1 1/16"-12	1"-11	B3800-12-16	2500
1 3/16"-12	3/4"-14	B3800-14-12	2500
1 3/16"-12	1"-11	B3800-14-16	2500
1 5/16"-12	3/4"-14	B3800-16-12	2500
1 5/16"-12	1"-11	B3800-16-16	2500
1 5/16"-12	1 1/4"-11	B3800-16-20	1150
1 5/16"-12	1 1/2"-11	B3800-16-24	1000
1 5/8"-12	1"-11	B3800-20-16	2500



Adaptadores Hidráulicos - Rosca Británica

Serie B3800 - Macho JIC 37° x Macho BSPP (Continuación)

Rosca Macho JIC	Rosca BSPP	Acero al Carbón Zincado # de Parte	PSI
1 5/8"-12	1 1/4"-11	B3800-20-20	1150
1 5/8"-12	1 1/2"-11	B3800-20-24	1000
1 7/8"-12	1 1/4"-11	B3800-24-20	1150
1 7/8"-12	1 1/2"-11	B3800-24-24	1000
2 1/2"-12	2"-11	B3800-32-32	1000

Serie B3801 - Codo 90° Macho JIC 37° x Macho BSPP

Rosca Macho JIC	Rosca BSPP	Acero al Carbón Zincado # de Parte	PSI
7/16"-20	1/8"-18	B3801-4-2	5000
7/16"-20	1/4"-19	B3801-4-4	4000
1/2"-20	1/8"-18	B3801-5-2	5000
1/2"-20	1/4"-19	B3801-5-4	4000
9/16"-18	1/4"-19	B3801-6-4	4000
9/16"-18	3/8"-19	B3801-6-6	3000
9/16"-18	1/2"-14	B3801-6-8	3000
3/4"-16	1/4"-19	B3801-8-4	4000
3/4"-16	3/8"-19	B3801-8-6	3000
3/4"-16	1/2"-14	B3801-8-8	3000
3/4"-16	3/4"-14	B3801-8-12	2500
7/8"-14	1/2"-14	B3801-10-8	3000
7/8"-14	3/4"-14	B3801-10-12	2500
1 1/16"-12	1/2"-14	B3801-12-8	3000
1 1/16"-12	3/4"-14	B3801-12-12	2500
1 1/16"-12	1"-11	B3801-12-16	2500
1 5/16"-12	3/4"-14	B3801-16-12	2500
1 5/16"-12	1"-11	B3801-16-16	2500
1 5/16"-12	1 1/4"-11	B3801-16-20	1150
1 5/8"-12	1"-11	B3801-20-16	2500
1 5/8"-12	1 1/4"-11	B3801-20-20	1150
1 7/8"-12	1 1/2"-11	B3801-24-24	1000

Serie B3802 - Codo 45° Macho JIC 37° x Macho BSPP

Rosca Macho JIC	Rosca BSPP	Acero al Carbón Zincado # de Parte	PSI
7/16"-20	1/4"-19	B3802-4-4	4000
9/16"-18	1/4"-19	B3802-6-4	4000
9/16"-18	3/8"-19	B3802-6-6	3000
3/4"-16	3/8"-19	B3802-8-6	3000
3/4"-16	1/2"-14	B3802-8-8	3000
1 1/16"-12	3/4"-14	B3802-12-12	2500
1 5/16"-12	1" - 11	B3802-16-16	2500

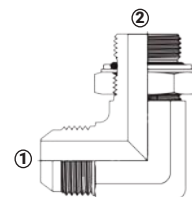

(1) Macho JIC
(2) Macho BSPP

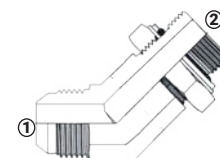

(1) Macho JIC
(2) Macho BSPP



Adaptadores Hidráulicos - Rosca Británica

Serie B3401 - Macho NPTF x Macho BSPP

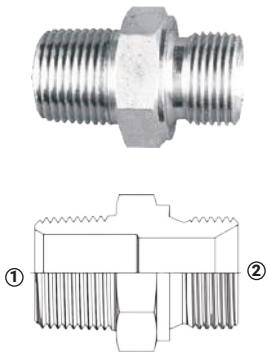

(1) Macho NPTF
(2) Macho BSPP

Rosca Macho NPTF	Rosca Macho BSPP	Acero al Carbón Zincado # de Parte	PSI
1/4"-18	1/4"-19	B3401-4-4	4000
3/8"-18	1/4"-19	B3401-6-4	4000
3/8"-18	3/8"-19	B3401-6-6	3000
1/2"-14	3/8"-19	B3401-8-6	3000
1/2"-14	1/2"-14	B3401-8-8	3000
3/4"-14	3/4"-14	B3401-12-12	2500
1"-11 1/2	1"-11	B3401-16-16	2500
1 1/4"-11 1/2	1 1/4"-11	B3401-20-20	1150
1 1/2"-11 1/2	1 1/2"-11	B3401-24-24	1000
2"-11 1/2	2"-11	B3401-32-32	1000

Serie B3402 - Macho BSPP x Hembra JIC 37° Giratoria

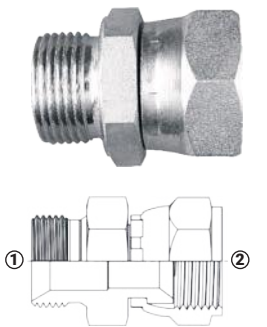

(1) Macho BSPP
(2) Hembra JIC giratoria

Rosca Macho BSPP	Rosca Hembra JIC Giratoria	Acero al Carbón Zincado # de Parte	PSI
1/8"-18	7/16"-20	B3402-2-4	4000
1/4"-19	7/16"-20	B3402-4-4	4000
1/4"-19	9/16"-18	B3402-4-6	3000
3/8"-19	7/16"-20	B3402-6-4	4000
3/8"-19	9/16"-18	B3402-6-6	3000
3/8"-19	3/4"-16	B3402-6-8	3000
1/2"-14	9/16"-18	B3402-8-6	3000
1/2"-14	3/4"-16	B3402-8-8	3000
5/8"-14	3/4"-16	B3402-10-8	3000
5/8"-14	7/8"-14	B3402-10-10	3000
3/4"-14	1 1/16"-12	B3402-12-12	2500
3/4"-14	1 5/16"-12	B3402-12-16	2000
1"-11	1 5/16"-12	B3402-16-16	2000
1 1/4"-11	1 5/8"-12	B3402-20-20	1150
1 1/2"-11	1 7/8"-12	B3402-24-24	1000
2"-11	2 1/2"-12	B3402-32-32	1000



Adaptadores Hidráulicos - Rosca Británica

Serie B3404 - Macho JIC 37° x Macho BSPT

Rosca Macho JIC	Rosca Macho BSPT	Acero al Carbón Zincado # de Parte	PSI
7/16"-20	1/8"-18	B3404-4-2	5000
7/16"-20	1/4"-19	B3404-4-4	4000
7/16"-20	3/8"-19	B3404-4-6	3000
1/2"-20	1/4"-19	B3404-5-4	4000
9/16"-18	1/8"-18	B3404-6-2	5000
9/16"-18	1/4"-19	B3404-6-4	4000
9/16"-18	3/8"-19	B3404-6-6	3000
9/16"-18	1/2"-14	B3404-6-8	3000
3/4"-16	3/8"-19	B3404-8-6	3000
3/4"-16	1/2"-14	B3404-8-8	3000
7/8"-14	1/2"-14	B3404-10-8	3000
7/8"-14	3/4"-14	B3404-10-12	2500
1 1/16"-12	1/2"-14	B3404-12-8	3000
1 1/16"-12	3/4"-14	B3404-12-12	2500
1 1/16"-12	1"-11	B3404-12-16	2500
1 5/16"-12	3/4"-14	B3404-16-12	2500
1 5/16"-12	1"-11	B3404-16-16	2500
1 5/8"-12	1 1/2"-11	B3404-20-20	1150
1 7/8"-12	2"-11	B3404-24-24	1000

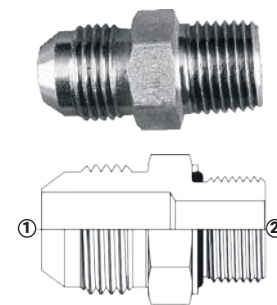

(1) Macho JIC
(2) Macho BSPT

Serie B3405 - Macho JIC 37° x Hembra BSPP

Rosca Macho JIC	Rosca Hembra BSPP	Acero al Carbón Zincado # de Parte	PSI
7/16"-20	1/8"-18	B3405-4-2	5000
7/16"-20	1/4"-19	B3405-4-4	4000
1/2"-20	1/8"-18	B3405-5-2	5000
9/16"-18	1/4"-19	B3405-6-4	4000
9/16"-18	3/8"-19	B3405-6-6	3000
3/4"-16	3/8"-19	B3405-8-6	3000
3/4"-16	1/2"-14	B3405-8-8	3000
7/8"-14	1/2"-14	B3405-10-8	3000
1 1/16"-12	3/4"-14	B3405-12-12	2500
1 5/16"-12	1"-11	B3405-16-16	2500
1 5/8"-12	1 1/4"-11	B3405-20-20	1150

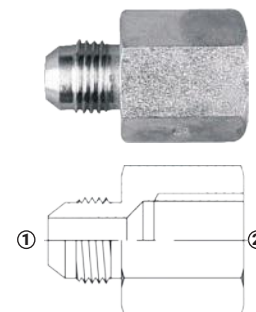

(1) Macho JIC
(2) Hembra BSPP



Adaptadores Hidráulicos - Rosca Británica

Serie B3406 - Tapa BSPP

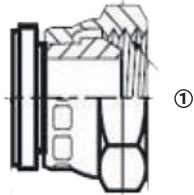

(1) Hembra BSPP

Rosca Hembra BSPP	Acero al Carbón Zincado # de Parte	PSI
1/8"-18	B3406-2	5000
1/4"-19	B3406-4	5000
3/8"-19	B3406-6	4000
1/2"-14	B3406-8	3500
5/8"-14	B3406-10	2250
3/4"-14	B3406-12	2250
1"-11	B3406-16	2000
1 1/4"-11	B3406-20	1625
1 1/2"-11	B3406-24	1250
2"-11	B3406-32	1125

Serie B3408 - Tapón Hex. Macho BSPP

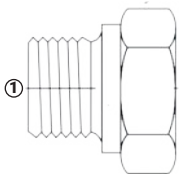

(1) Macho BSPP

Rosca Macho BSPP	Acero al Carbón Zincado # de Parte	PSI
1/8"-18	B3408-2	5000
1/4"-19	B3408-4	4000
3/8"-19	B3408-6	3000
1/2"-14	B3408-8	3000
5/8"-14	B3408-10	3000
3/4"-14	B3408-12	2500
1"-11	B3408-16	2500
1 1/4"-11	B3408-20	1150
1 1/2"-11	B3408-24	1000

Serie B3408HHPP - Tapón Hex. Hueco Macho BSPP

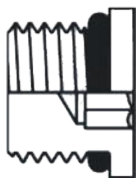

(1) Macho BSPP

Rosca Macho BSPP	Acero al Carbón Zincado # de Parte	PSI
1/8"-18	B3408HHPP-2	5000
1/4"-19	B3408HHPP-4	5000
3/8"-19	B3408HHPP-6	4000
1/2"-14	B3408HHPP-8	3500
3/4"-14	B3408HHPP-12	2250
1"-11	B3408HHPP-16	2000



Adaptadores Hidráulicos - Rosca Británica

Serie B3455 - Hembra NPTF x Macho BSPP

Rosca Hembra NPTF	Rosca Macho BSPP	Acero al Carbón Zincado # de Parte	PSI
1/8"-27	1/8"-18	B3455-2-2	5000
1/4"-18	1/8"-18	B3455-4-2	5000
1/4"-18	1/4"-19	B3455-4-4	4000
1/4"-18	3/8"-19	B3455-4-6	3000
3/8"-18	1/4"-19	B3455-6-4	4000
3/8"-18	3/8"-19	B3455-6-6	3000
1/2"-14	1/2"-14	B3455-8-8	3000
3/4"-14	3/4"-14	B3455-12-12	2500
1"- 11 1/2	1"-11	B3455-16-16	2000
1 1/4" - 11 1/2	1 1/4"-11	B3455-20-20	1150
1 1/2" -11 1/2	1 1/2"-11	B3455-24-24	1000

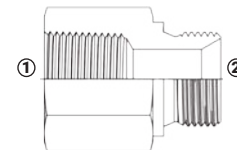

(1) Hembra NPTF
(2) Macho BSPP

Serie B3501 - Codo 90° Macho JIC 37° x Macho BSPT

Rosca Macho JIC	Rosca Macho BSPT	Acero al Carbón Zincado # de Parte	PSI
7/16"-20	1/8"-18	B3501-4-2	5000
7/16"-20	1/4"-19	B3501-4-4	4000
9/16"-18	1/4"-19	B3501-6-4	4000
9/16"-18	3/8"-19	B3501-6-6	3000
9/16"-18	1/2"-14	B3501-6-8	3000
3/4"-16	3/8"-19	B3501-8-6	3000
3/4"-16	1/2"-14	B3501-8-8	3000
7/8"-14	1/2"-14	B3501-10-8	3000
1 1/16"-12	1/2"-14	B3501-12-08	3000
1 1/16"-12	3/4"-14	B3501-12-12	2500
1 5/16"-12	1"-11	B3501-16-16	2500
1 5/8"-12	1 1/4"-11	B3501-20-20	1150

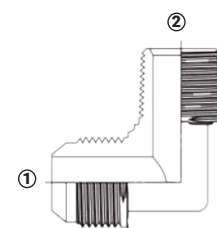

(1) Macho JIC
(2) Macho BSPT



Adaptadores Hidráulicos - Rosca Británica

Serie B3504 - Macho JIC 37° x Hembra BSPP Giratoria

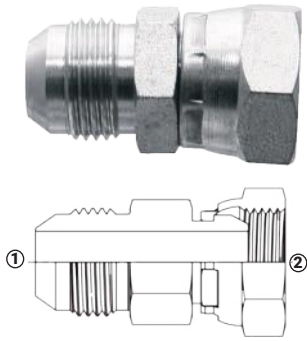

(1) Macho JIC
(2) Hembra BSPP giratoria

Rosca Macho JIC	Rosca Hembra BSPP Giratoria	Acero al Carbón Zincado # de Parte	PSI
7/16"-20	1/8"-18	B3504-4-2	5000
7/16"-20	1/4"-19	B3504-4-4	4000
9/16"-18	1/4"-19	B3504-6-4	4000
9/16"-18	3/8"-19	B3504-6-6	3000
9/16"-18	1/2"-14	B3504-6-8	3000
3/4"-16	3/8"-19	B3504-8-6	3000
3/4"-16	1/2"-14	B3504-8-8	3000
3/4"-16	5/8"-14	B3504-8-10	2500
7/8"-14	1/2"-14	B3504-10-8	3000
7/8"-14	5/8"-14	B3504-10-10	2500
1 1/16"-12	3/4"-14	B3504-12-12	2500
1 1/16"-12	1"-11	B3504-12-16	2500
1 5/16"-12	1"-11	B3504-16-16	2500
1 5/8"-12	1 1/4"-11	B3504-20-20	1150

Serie B3505 - Macho BSPP x Hembra BSPP Giratoria

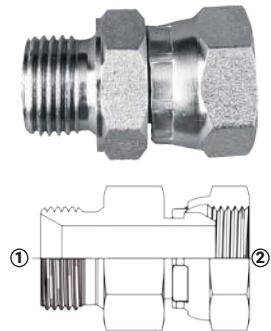

(1) Macho BSPP
(2) Hembra BSPP giratoria

Rosca Macho BSPP	Rosca Hembra BSPP	Acero al Carbón Zincado # de Parte	PSI
1/4"-19	1/4"-19	B3505-4-4	4000
3/8"-19	3/8"-19	B3505-6-6	3000
1/2"-14	1/2"-14	B3505-8-8	3000
3/4"-14	3/4"-14	B3505-12-12	2500
1"-11	1"-11	B3505-16-16	2500

Serie B3506 - Hembra BSPP Giratoria x Hembra JIC 37° Giratoria

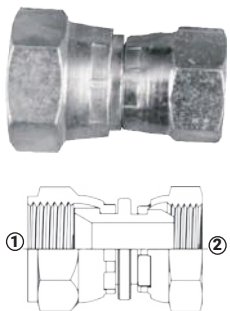

(1) Hembra BSPP giratoria
(2) Hembra JIC giratoria

Rosca Hembra BSPP Giratoria	Rosca Hembra JIC Giratoria	Acero al Carbón Zincado # de Parte	PSI
1/4"-19	7/16"-20	B3506-4-4	4000
3/8"-19	9/16"-18	B3506-6-6	3000
1/2"-14	3/4"-16	B3506-8-8	3000
3/4"-14	1 1/16"-12	B3506-12-12	2500
1"-11	1 5/16"-12	B3506-16-16	2500



Adaptadores Hidráulicos - Rosca Británica

Serie B3800HS - Macho JIC 37° x Macho BSPP Asiento Endurecido

Rosca Macho JIC	Rosca Macho BSPP	Acero al Carbón Zincado # de Parte	PSI
7/16"-20	1/8"-18	B3800HS-4-2	5000
7/16"-20	1/4"-19	B3800HS-4-4	5000
7/16"-20	1/2"-14	B3800HS-4-8	3500
1/2"-20	1/4"-19	B3800HS-5-4	5000
1/2"-20	3/8"-19	B3800HS-5-6	4000
1/2"-20	1/2"-14	B3800HS-5-8	3500
9/16"-18	1/4"-19	B3800HS-6-4	5000
9/16"-18	3/8"-19	B3800HS-6-6	4000
9/16"-18	1/2"-14	B3800HS-6-8	3500
3/4"-16	3/8"-19	B3800HS-8-6	3500
3/4"-16	1/2"-14	B3800HS-8-8	3500
3/4"-16	3/4"-14	B3800HS-8-12	2250
7/8"-14	1/2"-14	B3800HS-10-8	3500
7/8"-14	5/8"-14	B3800HS-10-10	2250
7/8"-14	3/4"-14	B3800HS-10-12	2250
7/8"-14	1"-11	B3800HS-10-16	2000
1 1/16"-12	3/8"-19	B3800HS-12-6	3500
1 3/16"-12	3/4"-14	B3800HS-14-12	2250
1 5/16"-12	1"-11	B3800HS-16-16	2000

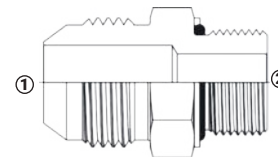

(1) Macho JIC
(2) Macho BSPP



Serie BDS - Sello Dowty para Rosca Británica

Rosca Macho BSPP	Acero al Carbón Zincado # de Parte
1/8"-18	BDS02
1/4"-19	BDS04
3/8"-19	BDS06
1/2"-14	BDS08
5/8"-14	BDS10
3/4"-14	BDS12
1"-11	BDS16
1 1/4"-11	BDS20
1 1/2"-11	BDS24
2"-11	BDS32

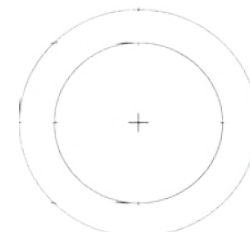

Adaptadores Hidráulicos - Rosca Métrica

Serie M3504 - Macho JIC 37° x Hembra Métrica Giratoria

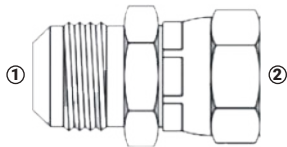

(1) Macho JIC
(2) Hembra Métrica giratoria

Rosca Macho JIC	Rosca Hembra Métrica Giratoria	Acero al Carbón Zincado # de Parte	PSI
9/16"-18	M16X1.5	M3504-6-16	3750
3/4"-16	M18X1.5	M3504-8-18	3750
3/4"-16	M22X1.5	M3504-8-22	3750
3/4"-16	M24X1.5	M3504-8-24	3750
1 1/16"-12	M26X1.5	M3504-12-26	2400
1 1/16"-12	M20X1.5	M3504-12-20	2400
1 5/16"-12	M30X2.0	M3504-16-30	2400
1 5/16"-12	M42X2.0	M3504-16-42	1500

Serie M7400 - Macho JIC 37° x Macho Métrico

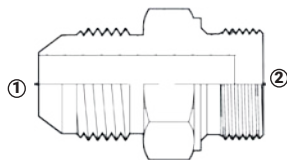

(1) Macho JIC
(2) Macho métrico

Rosca Macho JIC	Rosca Macho Métrico	Acero al Carbón Zincado # de Parte	PSI
7/16"-20	M10X1.0	M7400-4-10	1500
7/16"-20	M12X1.5	M7400-4-12	3750
7/16"-20	M14X1.5	M7400-4-14	3750
7/16"-20	M18X1.5	M7400-4-18	3750
1/2"-20	M12X1.5	M7400-5-12	3750
1/2"-20	M14X1.5	M7400-5-14	3750
9/16"-18	M10X1.0	M7400-6-10	1500
9/16"-18	M12X1.5	M7400-6-12	3750
9/16"-18	M14X1.5	M7400-6-14	3750
9/16"-18	M16X1.5	M7400-6-16	3750
9/16"-18	M18X1.5	M7400-6-18	3750
9/16"-18	M20X1.5	M7400-6-20	9450
3/4"-16	M12X1.5	M7400-8-12	3750
3/4"-16	M14X1.5	M7400-8-14	3750
3/4"-16	M16X1.5	M7400-8-16	3750
3/4"-16	M18X1.5	M7400-8-18	3750
3/4"-16	M20X1.5	M7400-8-20	3750
3/4"-16	M22X1.5	M7400-8-22	3750
7/8"-14	M18X1.5	M7400-10-18	3750
7/8"-14	M20X1.5	M7400-10-20	3750
7/8"-14	M22X1.5	M7400-10-22	3750
1 1/16"-12	M18X1.5	M7400-12-18	3750
1 1/16"-12	M20X1.5	M7400-12-20	3750



Adaptadores Hidráulicos - Rosca Métrica

Serie M7400 - Macho JIC 37° x Macho Métrico (Continuación)

Rosca Macho JIC	Rosca Macho Métrico	Acero al Carbón Zincado # de Parte	PSI
1 1/16"-12	M22X1.5	M7400-12-22	3750
1 1/16"-12	M24X1.5	M7400-12-24	6000
1 1/16"-12	M26X1.5	M7400-12-26	2400
1 1/16"-12	M27X2.0	M7400-12-27	2400
1 5/16"-12	M27X2.0	M7400-16-27	2400
1 5/16"-12	M33X2.0	M7400-16-33	1500
1 5/8"-12	M42X2.0	M7400-20-42	1500
1 7/8"-12	M48X2.0	M7400-24-48	1500

Serie M7408 - Tapón Hex. Métrico

Rosca Macho Métrico	Acero al Carbón Zincado # de Parte	PSI
M10X1.0	M7408-10	1500
M12X1.5	M7408-12	3750
M14X1.5	M7408-14	3750
M16X1.5	M7408-16	3750
M18X1.5	M7408-18	3750
M20X1.5	M7408-20	3750
M22X1.5	M7408-22	3750
M24X1.5	M7408-24	3750
M26X1.5	M7408-26	2400
M27X2.0	M7408-27	2400
M30X2.0	M7408-30	2400
M33X2.0	M7408-33	1500

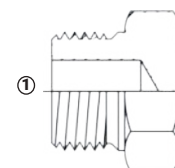

(1) Macho métrico

Serie MDS - Sello Dowty para Rosca Métrica

Rosca Macho Métrico	Acero al Carbón Zincado # de Parte
8mm	MDS08
10mm	MDS10
12mm	MDS12
14mm	MDS14
16mm	MDS16
18mm	MDS18
20mm	MDS20
22mm	MDS22
24mm	MDS24
26mm	MDS26
27mm	MDS27
30mm	MDS30
33mm	MDS33
42mm	MDS42

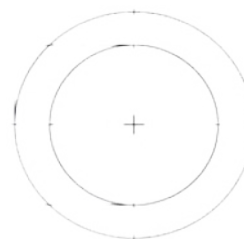

Adaptadores Hidráulicos - Rosca Métrica

Serie M7455 - Hembra NPTF x Macho Métrico

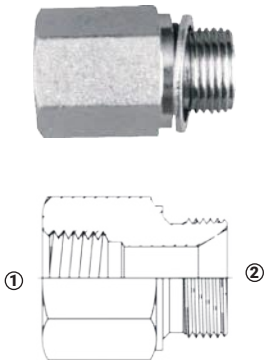

(1) Hembra NPTF
(2) Macho métrico

Rosca Hembra NPTF	Rosca Macho Métrico	Acero al Carbón Zincado # de Parte	PSI
1/8"-27	M10X1.0	M7455-2-10	1500
1/8"-27	M12X1.5	M7455-2-12	3750
1/8"-27	M14X1.5	M7455-2-14	3750
1/8"-27	M16X1.5	M7455-2-16	3750
1/4"-18	M12X1.5	M7455-4-12	3750
1/4"-18	M14X1.5	M7455-4-14	3750
1/4"-18	M18X1.5	M7455-4-18	3750
3/8"-18	M12X1.5	M7455-6-12	3750
3/8"-18	M16X1.5	M7455-6-16	3750
3/8"-18	M18X1.5	M7455-6-18	3750
3/8"-18	M20X1.5	M7455-6-20	3750
3/8"-18	M22X1.5	M7455-6-22	3750
1/2"-14	M16X1.5	M7455-8-16	3750
1/2"-14	M18X1.5	M7455-8-18	3750
1/2"-14	M20X1.5	M7455-8-20	3750
1/2"-14	M22X1.5	M7455-8-22	3750
1/2"-14	M24X1.5	M7455-8-24	3750
3/4"-14	M24X1.5	M7455-12-24	3750
3/4"-14	M27X2.0	M7455-12-27	2400
3/4"-14	M33X2.0	M7455-12-33	1500
1"- 11 1/2	M33X2.0	M7455-16-33	1500
1"- 11 1/2	M42X2.0	M7455-16-42	1500



Serie M7801 - Codo 90° Macho JIC 37° x Macho Métrico

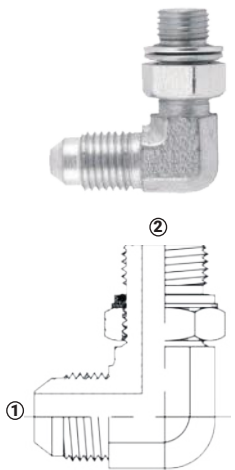

(1) Macho JIC
(2) Macho métrico

Rosca Macho JIC	Rosca Macho Métrico	Acero al Carbón Zincado # de Parte	PSI
7/16"-20	M10X1.0	M7801-4-10	1500
7/16"-20	M12X1.5	M7801-4-12	3750
7/16"-20	M14X1.5	M7801-4-14	3750
1/2"-20	M12X1.5	M7801-5-12	3750
1/2"-20	M14X1.5	M7801-5-14	3750
9/16"-18	M14X1.5	M7801-6-14	3750
9/16"-18	M16X1.5	M7801-6-16	3750
9/16"-18	M18X1.5	M7801-6-18	3750
3/4"-16	M16X1.5	M7801-8-16	3750
3/4"-16	M18X1.5	M7801-8-18	3750
3/4"-16	M22X1.5	M7801-8-22	3750
7/8"-14	M18X1.5	M7801-10-18	3750
7/8"-14	M20X1.5	M7801-10-20	3750
7/8"-14	M22X1.5	M7801-10-22	3750
1 1/16"-12	M22X1.5	M7801-12-22	3750
1 1/16"-12	M26X1.5	M7801-12-26	2400
1 1/16"-12	M27X2.0	M7801-12-27	2400
1 5/16"-12	M27X2.0	M7801-16-27	2400
1 5/16"-12	M33X2.0	M7801-16-33	1500

Adaptadores Hidráulicos - Conexiones de Barril

Serie FLC2402 - Tubing x Macho JIC 37°

D.E. Tubing	Rosca Macho JIC	Acero al Carbón Zincado # de Parte	PSI
1/4"	7/16"-20	FLC2402-04-04	5000
3/8"	9/16"-18	FLC2402-06-06	4000
1/2"	3/4"-16	FLC2402-08-08	3000
3/4"	1 1/16"-12	FLC2402-12-12	2500

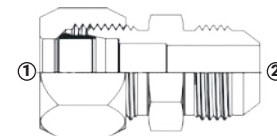

(1) Tubing
(2) Macho JIC

Serie FLC2403 - Unión de Tubing

D.E. Tubing	D.E. Tubing	Acero al Carbón Zincado # de Parte	PSI
1/8"	1/8"	FLC2403-02	5000
3/16"	3/16"	FLC2403-03	5000
1/4"	1/4"	FLC2403-04	5000
5/16"	5/16"	FLC2403-05	5000
3/8"	3/8"	FLC2403-06	4000
1/2"	1/2"	FLC2403-08	3000
5/8"	5/8"	FLC2403-10	3000
3/4"	3/4"	FLC2403-12	2500
1"	1"	FLC2403-16	2000
1 1/4"	1 1/4"	FLC2403-20	1150
1 1/2"	1 1/2"	FLC2403-24	1000

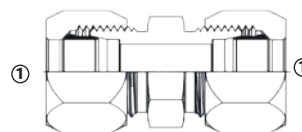

(1) Tubing
(2) Tubing



Adaptadores Hidráulicos - Conexiones de Barril

Serie FLC2404 - Tubing x Macho NPTF

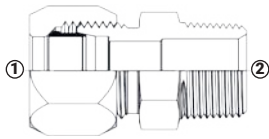

(1) Tubing
(2) Macho NPTF

D.E. Tubing	Rosca Macho NPTF	Acero al Carbón Zincado # de Parte	PSI
1/4"	1/8"-27	FLC2404-02	5000
1/4"	1/4"-18	FLC2404-02-04	5000
3/16"	1/8"-27	FLC2404-03-02	5000
1/4"	1/8"-27	FLC2404-04-02	5000
1/4"	1/4"-18	FLC2404-04	5000
1/4"	3/8"-18	FLC2404-04-06	4000
1/4"	1/2"-14	FLC2404-04-08	3000
5/16"	1/8"-27	FLC2404-05-02	5000
5/16"	1/4"-18	FLC2404-05-04	5000
3/8"	1/8"-27	FLC2404-06-02	5000
3/8"	1/4"-18	FLC2404-06-04	5000
3/8"	3/8"-18	FLC2404-06	4000
3/8"	1/2"-14	FLC2404-06-08	3000
1/2"	1/4"-18	FLC2404-08-04	3000
1/2"	3/8"-18	FLC2404-08-06	3000
1/2"	1/2"-14	FLC2404-08	3000
1/2"	3/4"-14	FLC2404-08-12	2500
5/8"	3/8"-18	FLC2404-10-06	4000
5/8"	1/2"-14	FLC2404-10-08	3000
5/8"	3/4"-14	FLC2404-10-12	2500
3/4"	1/2"-14	FLC2404-12-08	2500
3/4"	3/4"-14	FLC2404-12	2500
3/4"	1" - 11 1/2	FLC2404-12-16	2000
1"	3/4"-14	FLC2404-16-12	2000
1"	1" - 11 1/2	FLC2404-16	2000
1"	1 1/4" - 11 1/2	FLC2404-16-20	1150
1 1/4"	3/4"-14	FLC2404-20-12	1150
1 1/4"	1 1/4" - 11 1/2	FLC2404-20	1150
1 1/2"	1 1/2" - 11 1/2	FLC2404-24	1000

Serie FLC2405 - Tubing x Rosca Hembra NPTF

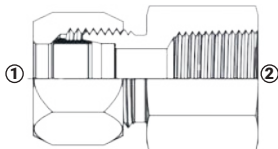

(1) Tubing
(2) Hembra NPTF

D.E. Tubing	Rosca Hembra NPTF	Acero al Carbón Zincado # de Parte	PSI
1/8"	1/8"-27	FLC2405-02	5000
1/4"	1/8"-27	FLC2405-04-02	5000
1/4"	1/4"-18	FLC2405-04	5000
5/16"	1/8"-27	FLC2405-05-02	5000
3/8"	1/4"-18	FLC2405-06-04	4000
3/8"	3/8"-18	FLC2405-06	4000
1/2"	1/4"-18	FLC2405-08-04	3000
1/2"	3/8"-18	FLC2405-08-06	3000
1/2"	1/2"-14	FLC2405-08	3000
5/8"	1/2"-14	FLC2405-10-08	3000
3/4"	3/4"-14	FLC2405-12	2500
1"	1" - 11 1/2	FLC2405-16	2000
1 1/4"	1 1/4" - 11 1/2	FLC2405-20	1150



Adaptadores Hidráulicos - Conexiones de Barril

Serie FLC2500 - Codo 90° Unión de Tubing

D.E. Tubing (2)	Acero al Carbón Zincado # de Parte	PSI
1/4"	FLC2500-04	5000
5/16"	FLC2500-05	5000
3/8"	FLC2500-06	4000
1/2"	FLC2500-08	3000
5/8"	FLC2500-10	3000
3/4"	FLC2500-12	2500
1"	FLC2500-16	2000
1 1/4"	FLC2500-20	1150

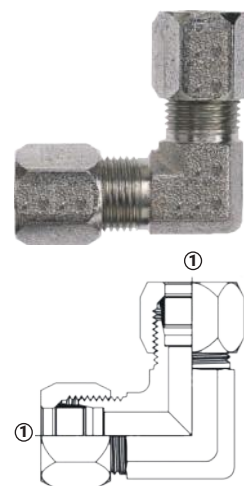

(1) Tubing
(2) Tubing

Serie FLC2501 - Codo 90° Tubing Macho x Macho NPTF

D.E. Tubing	Rosca Macho NPTF	Acero al Carbón Zincado # de Parte	PSI
1/8"	1/8"-27	FLC2501-02	5000
3/16"	1/8"-27	FLC2501-03-02	5000
1/4"	1/8"-27	FLC2501-04-02	5000
1/4"	1/4"-18	FLC2501-04	5000
1/4"	3/8"-18	FLC2501-04-06	4000
5/16"	1/8"-27	FLC2501-05-02	5000
5/16"	1/4"-18	FLC2501-05-04	5000
3/8"	1/8"-27	FLC2501-06-02	4000
3/8"	1/4"-18	FLC2501-06-04	4000
3/8"	3/8"-18	FLC2501-06	4000
3/8"	1/2"-14	FLC2501-06-08	3000
1/2"	1/4"-18	FLC2501-08-04	3000
1/2"	3/8"-18	FLC2501-08-06	3000
1/2"	1/2"-14	FLC2501-08	3000
1/2"	3/4"-14	FLC2501-08-12	2500
5/8"	3/8"-18	FLC2501-10-06	3000
5/8"	1/2"-14	FLC2501-10-08	3000
3/4"	1/2"-14	FLC2501-12-08	2500
3/4"	3/4"-14	FLC2501-12	2500
1"	3/4"-14	FLC2501-16-12	2000
1"	1"- 11 1/2	FLC2501-16	2000
1 1/4"	1 1/4" - 11 1/2	FLC2501-20	1150
1 1/2"	1 1/2" - 11 1/2	FLC2501-24	1000

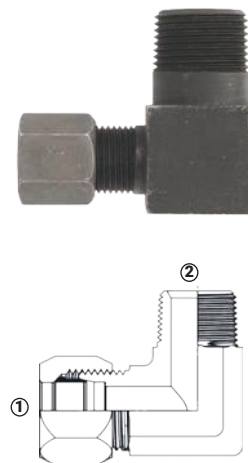

(1) Tubing Macho
(2) Macho NPTF



Adaptadores Hidráulicos - Conexiones de Barril

Serie FLC2603 - Tee Unión de Tubing

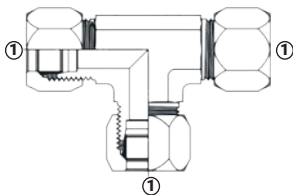

- (1) Tubing
- (2) Tubing
- (3) Tubing

D.E. Tubing (3)	Acero al Carbón Zincado # de Parte	PSI
1/8"	FLC2603-02	5000
3/16"	FLC2603-03	5000
1/4"	FLC2603-04	5000
5/16"	FLC2603-05	5000
3/8"	FLC2603-06	4000
1/2"	FLC2603-08	3000
5/8"	FLC2603-10	3000
3/4"	FLC2603-12	2500
1"	FLC2603-16	2000
1 1/4"	FLC2603-20	1150

Serie FLC0318 - Tuerca

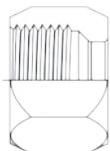

D.E. Tubing	Acero al Carbón Zincado # de Parte	PSI
1/8"	FLC0318-02	5000
3/16"	FLC0318-03	5000
1/4"	FLC0318-04	5000
5/16"	FLC0318-05	5000
3/8"	FLC0318-06	4000
1/2"	FLC0318-08	3000
5/8"	FLC0318-10	3000
3/4"	FLC0318-12	2500
1"	FLC0318-16	2000
1 1/4"	FLC0318-20	1150
1 1/2"	FLC0318-24	1000



Serie FLC0319 - Férula



D.E. Tubing	Acero al Carbón Zincado # de Parte	PSI
1/8"	FLC0319-02	5000
3/16"	FLC0319-03	5000
1/4"	FLC0319-04	5000
5/16"	FLC0319-05	5000
3/8"	FLC0319-06	4000
1/2"	FLC0319-08	3000
5/8"	FLC0319-10	3000
3/4"	FLC0319-12	2500
1"	FLC0319-16	2000
1 1/4"	FLC0319-20	1150
1 1/2"	FLC0319-24	1000

Super Swivels®

Aplicaciones:

- Carretes para manguera, carga de madera, lavado de autos automático, grúas remolque, perforación horizontal, robótica, equipo de suministro de energía, equipo ferroviario, minería y herramientas de perforación.

Características:

- Conexiones giratorias en línea y de 90° en plano sencillo, otras opciones incluyen plano dual y trabajo pesado de hasta **10,000 PSI**.
- Diseño compacto.
- Reduce el riesgo de dobleces de manguera.
- Brinda una fricción mínima permitiendo un libre movimiento de mangueras y tubería.
- Conecta directamente a la línea de mangueras sin necesidad de adaptadores.
- Intercambiable con Parker (PS), Aeroquip e Hydraulics Inc.
- Kits de reconstrucción disponibles.

Materiales:

- Acero al carbón zincado estándar
- Otros materiales bajo pedido:
 - Acero al carbón niquelado
 - Acero inoxidable 304 y 440c (rosca NPT solamente)
- Sello: FKM estándar
- Otras opciones de sello: Nitrilo, EPR, neopreno

Especificaciones:

- Rango de temperatura: -15°F a 250°F (-26°C a 121°C).

Las Conexiones Super Swivels brindan muchas ventajas incluyendo:

Evita los dobleces de manguera:

- La acción giratoria de las Super Swivels reducen el riesgo de dobleces en la manguera, incluso en conexiones de ángulo de 90°.

Menor daño al sistema:

- El incremento en el movimiento permitido por el diseño de las Super Swivels reducen la rigidez del sistema y ayuda a absorber algunos impulsos del sistema.

Reduce los tiempos de mantenimiento y paros de producción:

- Menor congestión en las líneas hidráulicas, menor incidencia de mangueras dobladas, daños por impulsos y dobleces ayudan a mantener bajos los tiempos de mantenimiento y los paros de producción.

Reducción de Costos:

- Configuración simplificada; menos manguera y adaptadores que en combinación con la reducción de tiempo de reparación y paros de mantenimiento, reducen el costo general de la línea hidráulica.

NOTA: Las imágenes son ilustrativas, la conexión puede variar según su medida y estilo.

Consulta a Dixon® para configuraciones adicionales.



Super Swivels®

Serie SP5404 - Macho NPTF x Hembra NPTF En Línea

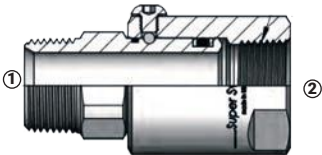

(1) Macho NPTF
(2) Hembra NPTF

Rosca Macho NPTF	Rosca Hembra NPTF	Acero al Carbón Zincado # de Parte	PSI
1/8"-27	1/8"-27	SP5404-2	5000
1/4"-18	1/4"-18	SP5404-4	5000
3/8"-18	3/8"-18	SP5404-6	5000
1/2"-14	1/2"-14	SP5404-8	5000
3/4"-14	3/4"-14	SP5404-12	4500
1" 11-1/2	1" 11-1/2	SP5404-16	4000
1-1/4" 11-1/2	1-1/4" 11-1/2	SP5404-20	4000
1-1/2" 11-1/2	1-1/2" 11-1/2	SP5404-24-NI ¹	4000
2" 11-1/2	2" 11-1/2	SP5404-32-NI ¹	3000

¹ Acero al carbón níquelado.

Serie SP5000 - Hembra NPTF x Hembra NPTF En Línea

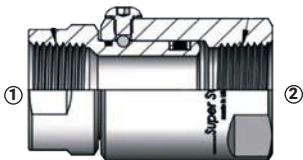

(1) Hembra NPTF
(2) Hembra NPTF

Rosca Hembra NPTF	Rosca Hembra NPTF	Acero al Carbón Zincado # de Parte	PSI
1/8"-27	1/8"-27	SP5000-2	5000
1/4"-18	1/4"-18	SP5000-4	5000
3/8"-18	3/8"-18	SP5000-6	5000
1/2"-14	1/2"-14	SP5000-8	5000
3/4"-14	3/4"-14	SP5000-12	4500
1" 11-1/2	1" 11-1/2	SP5000-16	4000
1-1/4" 11-1/2	1-1/4" 11-1/2	SP5000-20	4000

Serie SP2404 - Macho NPTF x Macho JIC 37° En Línea

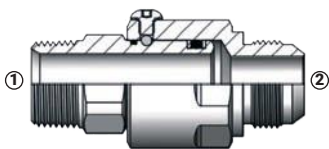

(1) Macho NPTF
(2) Macho JIC 37°

Rosca Macho NPTF	Rosca Macho JIC 37°	Acero al Carbón Zincado # de Parte	PSI
1/4"-18	9/16"-18	SP2404-4-6	5000
3/8"-18	9/16"-18	SP2404-6-6	5000
3/8"-18	3/4"-16	SP2404-6-8	5000
1/2"-14	3/4"-16	SP2404-8-8	5000
3/4"-14	1 1/16"-12	SP2404-12-12	4500
1" 11-12	1 5/16"-12	SP2404-16-16	4000
1 1/4" 11-1/2	1 5/8"-12	SP2404-20-20	4000



Super Swivels®

Serie SP2405 - Macho JIC 37° x Hembra NPTF En Línea

Rosca Macho JIC 37°	Rosca Hembra NPTF	Acero al Carbón Zincado # de Parte	PSI
9/16"-18	1/4"-18	SP2405-6-4	5000
9/16"-18	3/8"-18	SP2405-6-6	5000
3/4"-16	3/8"-18	SP2405-8-6	5000
3/4"-16	1/2"-14	SP2405-8-8	5000
7/8"-14	1/2"-14	SP2405-10-8	5000
1 1/16"-12	3/4"-16	SP2405-12-12	4500
1 5/16"-12	1" 11-12	SP2405-16-16	4000
1 5/8"-12	1 1/4" 11-1/2	SP2405-20-20	4000

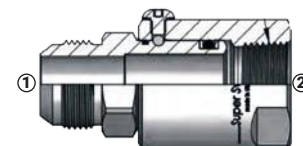

(1) Macho JIC 37°
(2) Hembra NPTF

Serie SP2700 - Macho JIC 37° Pasamuros x Macho JIC 37° En línea

Rosca Macho JIC 37°	Rosca Macho JIC 37°	Acero al Carbón Zincado # de Parte	PSI
9/16"-18	9/16"-18	SP2700-6	5000
3/4"-16	3/4"-16	SP2700-8	5000
7/8"-14	7/8"-14	SP2700-10	5000
1 1/16"-12	1 1/16"-12	SP2700-12	4500
1 5/16"-12	1 5/16"-12	SP2700-16	4000
1 5/8"-12	1 5/8"-12	SP2700-20	4000



(1) Macho JIC 37° Pasamuros
(2) Macho JIC 37°

Serie SP1204 - Macho JIC 37° x Macho JIC 37° En Línea

Rosca Macho JIC 37°	Rosca Macho JIC 37°	Acero al Carbón Zincado # de Parte	PSI
9/16"-18	9/16"-18	SP1204-6-6	5000
3/4"-16	3/4"-16	SP1204-8-8	5000
7/8"-14	7/8"-14	SP1204-10-10	5000
1 1/16"-12	1 1/16"-12	SP1204-12-12	4500
1 5/16"-12	1 5/16"-12	SP1204-16-16	4000

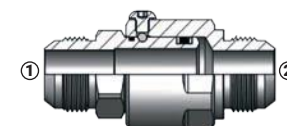

(1) Macho JIC 37°
(2) Macho JIC 37°



Super Swivels®

Serie SP6504 - Macho JIC 37° x Hembra JIC 37° En Línea

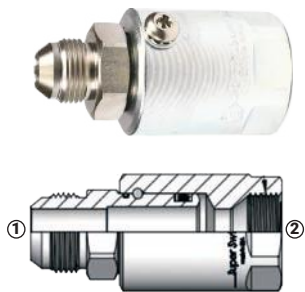

(1) Macho JIC 37°
(2) Hembra JIC 37°

Rosca Macho JIC 37°	Rosca Hembra JIC 37°	Acero al Carbón Zincado # de Parte	PSI
9/16"-18	9/16"-18	SP6504-6	5000
3/4"-16	3/4"-16	SP6504-8	5000
7/8"-14	7/8"-14	SP6504-10	5000
1-1/16"-12	1-1/16"-12	SP6504-12	4500
1-5/16"-12	1-5/16"-12	SP6504-16	4000
1-5/8"-12	1-5/8"-12	SP6504-20	4000

Serie SPFS2403 - Macho Cara Plana x Macho Cara Plana En Línea

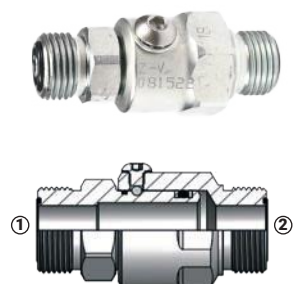

(1) Macho Face Seal
(2) Macho Face Seal

Rosca Macho FS	Rosca Macho FS	Acero al Carbón Zincado # de Parte	PSI
11/16"-16	11/16"-16	SPFS2403-6	5000
13/16"-16	13/16"-16	SPFS2403-8	5000
1"-14	1"-14	SPFS2403-10	5000
1-3/16"-12	1-3/16"-12	SPFS2403-12	4500
1-7/16"-12	1-7/16"-12	SPFS2403-16	4000

Serie SP1231 - Macho ORB x Macho JIC 37° En Línea

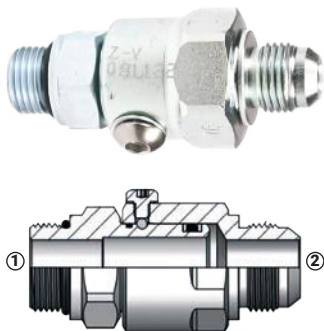

(1) Macho ORB
(2) Macho JIC 37°

Rosca Macho ORB	Rosca Macho JIC 37°	Acero al Carbón Zincado # de Parte	PSI
9/16"-18	9/16"-18	SP1231-6	5000
3/4"-16	3/4"-16	SP1231-8	5000
7/8"-14	7/8"-14	SP1231-10	5000
1 1/16"-12	1 1/16"-12	SP1231-12	4500
1 5/16"-12	1 5/16"-12	SP1231-16	4000
1 5/8"-12	1 5/8"-12	SP1231-20	4000



Super Swivels®

Serie SP6405 - Macho ORB x Hembra NPTF En Línea

Rosca Macho ORB	Rosca Hembra NPTF	Acero al Carbón Zincado # de Parte	PSI
9/16"-18	1/4"-18	SP6405-6-4	5000
3/4"-16	3/8"-18	SP6405-8-6	5000
3/4"-16	1/2"-14	SP6405-8-8	5000
7/8"-14	1/2"-14	SP6405-10-12	5000
1-1/16"-12	3/4"-14	SP6405-12-12	4500
1-5/16"-12	1" 11-12	SP6405-16-16	4000
1-5/8"-12	1 1/4" 11-1/2	SP6405-20-20	4000

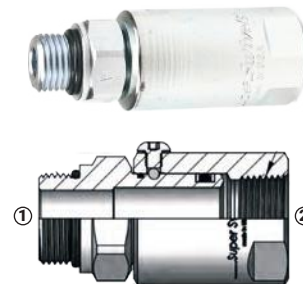

(1) Macho ORB
(2) Hembra NPTF

Serie SPFS6400 - Macho ORB x Macho Cara Plana En línea

Rosca Macho ORB	Rosca Macho FS	Acero al Carbón Zincado # de Parte	PSI
9/16"-18	11/16"-16	SPFS6400-6-6	5000
3/4"-16	13/16"-16	SPFS6400-8-8	5000
7/8"-14	1"-14	SPFS6400-10-10	5000
1 1/16"-12	1 3/16"-12	SPFS6400-12-12	4500
1 5/16"-12	1 7/16"-12	SPFS6400-16-16	4000

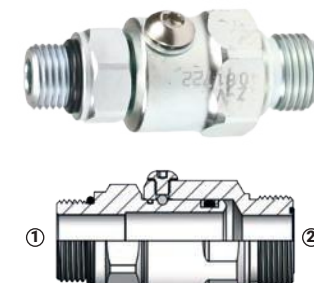

(1) Macho ORB
(2) Macho Face Seal

Serie SPS95404 - Codo 90° Macho NPTF x Hembra NPTF

Rosca Macho NPTF	Rosca Hembra NPTF	Acero al Carbón Zincado # de Parte	PSI
1/8"-27	1/8"-27	SPS95404-2	5000
1/4"-18	1/4"-18	SPS95404-4	5000
3/8"-18	1/4"-18	SPS95404-4-6	5000
3/8"-18	3/8"-18	SPS95404-6	5000
1/2"-14	1/2"-14	SPS95404-8	5000
3/4"-14	3/4"-14	SPS95404-12	4500
1" 11-1/2	1" 11-1/2	SPS95404-16	4000
1-1/4" 11-1/2	1-1/4" 11-1/2	SPS95404-20	4000
1 1/2" 11-1/2	1 1/2" 11-1/2	SPS95404-24-NI	4000
2" 11-1/2	2" 11-1/2	SPS95404-32-NI	3000

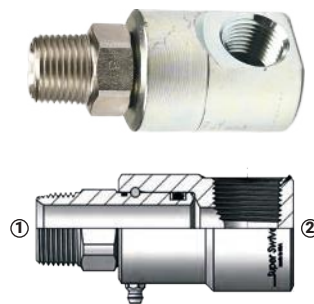

(1) Macho NPTF
(2) Hembra NPTF



Super Swivels®

Serie SPS95504 - Codo 90° Hembra NPT x Hembra NPT

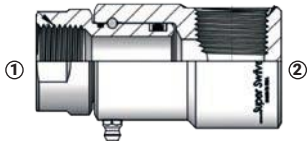

(1) Hembra NPTF
(2) Hembra NPTF

Rosca Hembra NPTF	Rosca Hembra NPTF	Acero al Carbón Zincado # de Parte	PSI
1/8"-27	1/8"-27	SPS95504-2	5000
1/4"-18	1/4"-18	SPS95504-4	5000
3/8"-18	3/8"-18	SPS95504-6	5000
1/2"-14	1/2"-14	SPS95504-8	5000
3/4"-14	3/4"-14	SPS95504-12	4500
1" 11-1/2	1" 11-1/2	SPS95504-16	4000
1-1/4" 11-1/2	1-1/4" 11-1/2	SPS95504-20	4000

Serie SPS92405 - Codo 90° Macho JIC 37° x Hembra NPTF

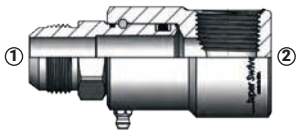

(1) Macho JIC 37°
(2) Hembra NPTF

Rosca Macho JIC 37°	Rosca Hembra NPTF	Acero al Carbón Zincado # de Parte	PSI
9/16"-18	1/4"-18	SPS92405-6-4	5000
3/4"-16	3/8"-18	SPS92405-8-6	5000
3/4"-16	1/2"-14	SPS92405-8	5000
7/8"-14	1/2"-14	SPS92405-10-8	5000
1-1/16"-12	3/4"-14	SPS92405-12	4500
1-5/16"-12	1" 11-1/2	SPS92405-16	4000
1-5/8"-12	1-1/4" 11-1/2	SPS92405-20	4000

Serie SPS96405 - Codo 90° Macho ORB x Hembra NPTF

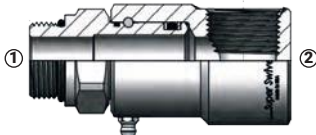

(1) Macho ORB
(2) Hembra NPTF

Rosca Macho ORB	Rosca Hembra NPTF	Acero al Carbón Zincado # de Parte	PSI
9/16"-18	1/4"-18	SPS96405-6-4	5000
3/4"-16	1/4"-18	SPS96405-8-6	5000
3/4"-16	1/2"-14	SPS96405-8	5000
7/8"-14	1/4"-18	SPS96405-10-6	5000
7/8"-14	1/2"-14	SPS96405-10-8	5000
1 1/16"-12	3/4"-14	SP96405-12	4500
1 5/16"-12	1" 11-1/2	SPS96405-16	4000
1 5/8"-12	1 1/4" 11-1/2	SPS96405-20	4000



Super Swivels®

Serie SPS6815 - Codo 90° Macho ORB x Hembra ORB

Rosca Macho ORB	Rosca Hembra ORB	Acero al Carbón Zincado # de Parte	PSI
9/16"-18	9/16"-18	SPS6815-6	5000
3/4"-16	3/4"-16	SPS6815-8	5000
7/8"-14	7/8"-14	SPS6815-10-8	5000
1-1/16"-12	1-1/16"-12	SPS6815-12	4500
1-5/16"-12	1-5/16"-12	SPS6815-16	4000
1-5/8"-12	1-5/8"-12	SPS6815-20	4000

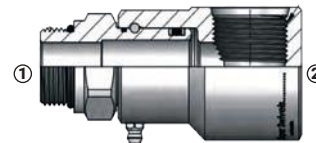

(1) Macho ORB
(2) Hembra ORB

Serie SP5500 - Codo 90° Macho NPTF x Macho NPTF

Rosca Macho NPTF	Rosca Macho NPTF	Acero al Carbón Zincado # de Parte	PSI
1/4"-18	1/4"-18	SP5500-4	3500
3/8"-18	3/8"-18	SP5500-6	3500
1/2"-14	1/2"-14	SP5500-8	3500
3/4"-14	3/4"-14	SP5500-12	3500
1" 11-1/2	1" 11-1/2	SP5500-16	3500

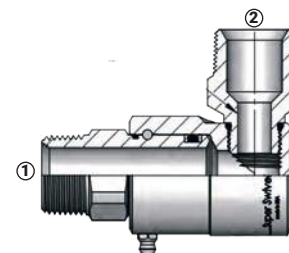

(1) Macho NPTF
(2) Macho NPTF

Serie SPS92051 - Codo 90° Macho NPTF x Macho JIC 37°

Rosca Macho NPTF	Rosca Macho JIC 37°	Acero al Carbón Zincado # de Parte	PSI
3/8"-18	3/4"-16	SPS92051-8	3500
1" 11-1/2	1-1/16"-12	SPS92051-12	3500
1" 11-1/2	1-5/16"-12	SPS92051-16	3500
1-1/4" 11-1/2	1-5/8"-12	SPS92051-20	3500
1-1/2" 11-1/2	1-7/8"-12	SPS92051-24-NI ¹	3500

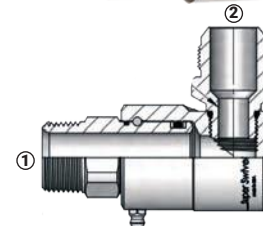

(1) Macho NPTF
(2) Macho JIC 37°

¹ Acero al carbón niquelado.



Super Swivels®

Serie SPS9FS2501 - Codo 90° Macho NPTF x Macho Cara Plana

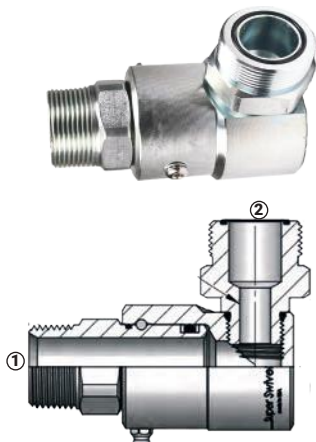

(1) Macho NPTF
(2) Macho FS

Rosca Macho NPTF	Rosca Macho FS	Acero al Carbón Zincado # de Parte	PSI
3/8"-18	11/16"-16	SPS9FS2501-6	5000
1/2"-14	13/16"-16	SPS9FS2501-8	5000
3/4"-14	1-3/16"-12	SPS9FS2501-12	4500
1" 11-1/2	1-7/16"-12	SPS9FS2501-16	4000
1-1/4" 11-1/2	1-11/16"-12	SPS9FS2501-20	4000

Serie SPS96501 - Codo 90° Macho NPTF x Hembra JIC 37°

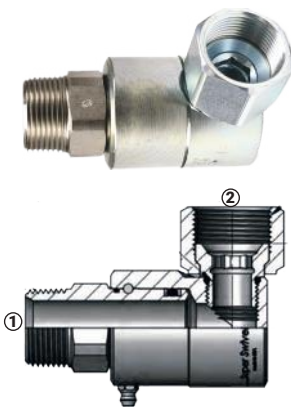

(1) Macho NPTF
(2) Hembra JIC 37°

Rosca Macho NPTF	Rosca Hembra JIC 37°	Acero al Carbón Zincado # de Parte	PSI
1/4"-18	7/16"-20	SPS96501-4-6	3500
1/2"-14	3/4"-16	SPS96501-8	3500
1" 11-1/2	1-5/16"-12	SPS96501-16	4000
1-1/4" 11-1/2	1-5/8"-12	SPS96501-20	4000



Serie SPS95502 - Codo 90° Hembra NPTF x Macho NPTF

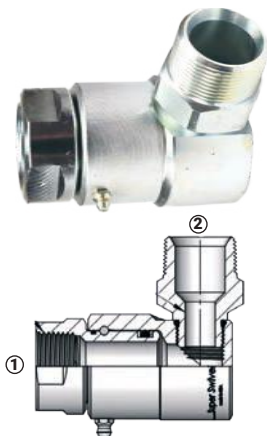

(1) Hembra NPTF
(2) Macho NPTF

Rosca Hembra NPTF	Rosca Macho NPTF	Acero al Carbón Zincado # de Parte	PSI
1/4"-18	1/4"-18	SPS95502-4	3500
3/8"-18	3/8"-18	SPS95502-6	3500
1/2"-14	1/2"-14	SPS95502-8	3500
3/4"-14	3/4"-14	SPS95502-12	3500
1" 11-1/2	1" 11-1/2	SPS95502-16	3500
1-1/4" 11-1/2	1-1/4" 11-1/2	SPS95502-20	3500

Super Swivels®

Serie SPS91502 - Codo 90° Hembra NPTF x Hembra NPSM

Rosca Hembra NPTF	Rosca Hembra NPSM	Acero al Carbón Zincado # de Parte	PSI
1/4"-18	1/4"-18	SPS91502-4	3500
3/8"-18	3/8"-18	SPS91502-6	3500
1/2"-14	1/2"-14	SPS91502-8	3500
3/4"-14	3/4"-14	SPS91502-12	3500
1" 11-1/2	1" 11-1/2	SPS91502-16	3500
1 1/4" 11-1/2	1 1/4" 11-1/2	SPS91502-20	3500

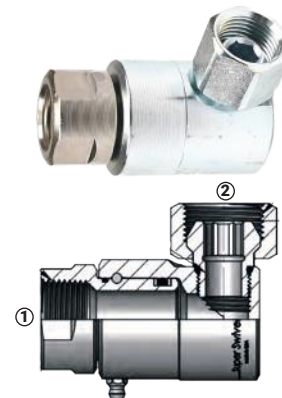

(1) Hembra NPTF
(2) Hembra NPSM

Serie SPS91501 - Codo 90° Hembra NPTF x Macho NPSM

Rosca Hembra NPTF	Rosca Macho NPSM	Acero al Carbón Zincado # de Parte	PSI
1/4"-18	1/4"-18	SPS91501-4	3500
1/4"-18	3/8"-18	SPS91501-4-6	3500
1/4"-18	3/8"-18	SPS91501-6	3500
1/2"-14	1/2"-14	SPS91501-8	3500
3/4"-14	3/4"-14	SPS91501-12	3500
1" 11-1/2	1" 11-1/2	SPS91501-16	3500
1 1/4" 11-1/2	1 1/4" 11-1/2	SPS91501-20	3500

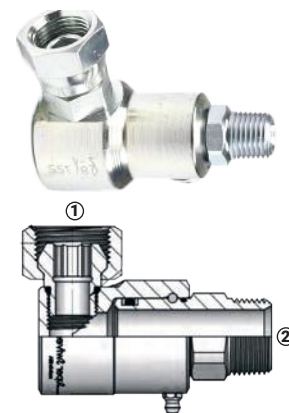

(1) Hembra NPSM
(2) Macho NPTF

Serie SPS92501 - Codo 90° Macho JIC 37° x Macho NPTF

Rosca Macho JIC 37°	Rosca Macho NPTF	Acero al Carbón Zincado # de Parte	PSI
7/16"-20	1/4"-18	SPS92501-4	3500
9/16"-18	1/4"-18	SPS92501-6-4	3500
3/4"-16	3/8"-18	SPS92501-8-6	3500
3/4"-16	1/2"-14	SPS92501-8	3500
7/8"-14	1/2"-14	SPS92501-10-8	3500
1-1/16"-12	3/4"-14	SPS92501-12	3500
1-5/16"-12	1" 11-1/2	SPS92501-16	3500
1-5/8"-12	1-1/4" 11-1/2	SPS92501-20	3500

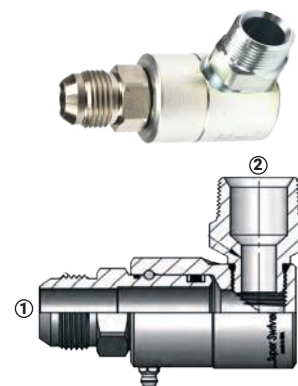

(1) Macho JIC 37°
(2) Macho NPTF



Super Swivels®

Serie SPS96500 - Codo 90° Macho JIC 37° x Hembra JIC 37°

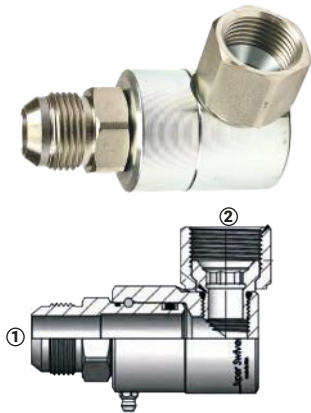

(1) Macho ORB
(2) Macho FS

Rosca Macho JIC 37°	Rosca Hembra JIC 37°	Acero al Carbón Zincado # de Parte	PSI
3/4"-16	3/4"-16	SPS96500-8	3500
7/8"-14	7/8"-14	SPS96500-10	3500
1-1/16"-12	1-1/16"-12	SPS96500-12	3500
1-5/16"-12	1-5/16"-12	SPS96500-16	3500
1-5/8"-12	1-5/8"-12	SPS96500-20	3500

Serie SPS96901 - Codo 90° Macho ORB x Hembra NPSM

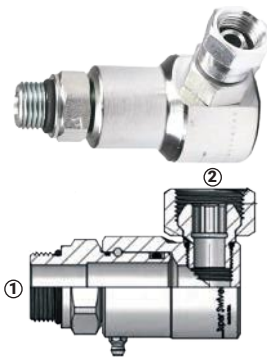

(1) Macho ORB
(2) Hembra NPSM

Rosca Macho ORB	Rosca Hembra NPSM	Acero al Carbón Zincado # de Parte	PSI
9/16"-18	1/4"-18	SPS96901-4-6	3500
7/8"-14	1/2"-14	SPS96901-10-8	3500
1-1/16"-12	3/4"-14	SPS96901-12	3500
1-5/16"-12	1" 11-1/2	SPS96901-16	3500
1-5/8"-12	1-1/4" 11-1/2	SPS96901-20	3500



Serie SPS91238 - Codo 90° Macho ORB x Macho JIC (37°)

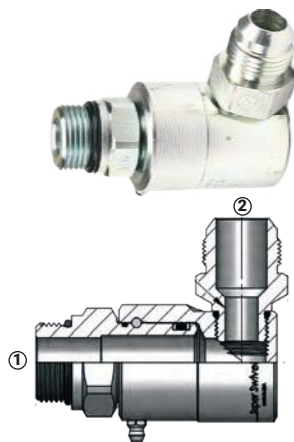

(1) Macho Face Seal
(2) Macho Face Seal

Rosca Macho ORB	Rosca Macho JIC 37°	Acero al Carbón Zincado # de Parte	PSI
9/16"-18	9/16"-18	SPS91238-6	3500
3/4"-16	3/4"-16	SPS91238-8	3500
7/8"-14	7/8"-14	SPS91238-10	3500
1-1/16"-12	1-1/16"-12	SPS91238-12	3500
1-5/16"-12	1-5/16"-12	SPS91238-16	3500
1-5/8"-12	1-5/8"-12	SPS91238-20	3500

Super Swivels®

Serie SPS9FS6801 - Codo 90° Macho ORB x Macho Face Seal

Rosca Macho ORB	Rosca Macho FS	Acero al Carbón Zincado # de Parte	PSI
7/16"-20	9/16"-18	SPS9FS6801-4	5000
9/16"-18	11/16"-16	SPS9FS6801-4-6	5000
3/4"-16	13/16"-16	SPS9FS6801-8	5000
3/4"-16	1"-14	SPS9FS6801-8-10	5000
7/8"-14	1"-14	SPS9FS6801-10	5000
1-1/16"-12	1-3/16"-12	SPS9FS6801-12	4500
1-5/16"-12	1-7/16"-12	SPS9FS6801-16	4000
1 5/8"-12	1 11/16"-12	SPS9FS6801-20	4000

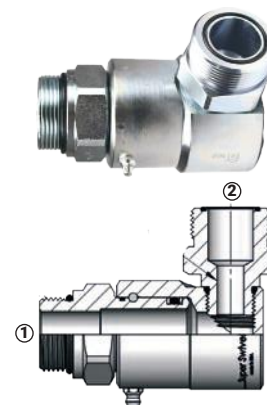

(1) Macho ORB
(2) Macho FS

Serie SPS9FS2500 - Codo 90° Macho Face Seal x Macho Face Seal

Rosca Macho FS	Rosca Macho FS	Acero al Carbón Zincado # de Parte	PSI
11/16"-16	11/16"-16	SPS9FS2500-6	5000
13/16"-16	13/16"-16	SPS9FS2500-8	5000
1"-14	1"-14	SPS9FS2500-10	5000
1-3/16"-12	1-3/16"-12	SPS9FS2500-12	4500
1-7/16"-12	1-7/16"-12	SPS9FS2500-16	4000
1-11/16"-12	1-11/16"-12	SPS9FS2500-20	4000

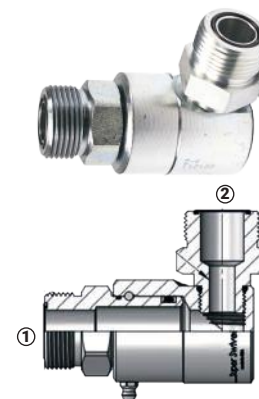

(1) Macho Face Seal
(2) Macho Face Seal



Adaptadores Hidráulicos - Brida Hidráulica

Brida Hidráulica de 4 Pernos - Puerto NPTF



Rosca NPTF	Puerto	Dimensión de Sellado	Código 61 O-Ring	Código 61 Cara Plana	Código 62 O-Ring	Código 62 Cara Plana
1/2" - 14	1/2"	1/2"	W43-8-8-U	W104-8-8	W44-8-8-U	W45-8-8
3/4" - 14	3/4"	3/4"	W43-12-12-U	W104-12-12	W44-12-12-U	W45-12-12
1" - 11 1/2	1"	1"	W43-16-16-U	W104-16-16	W44-16-16-U	W45-16-16
1 1/4" - 11 1/2	1 1/4"	1 1/4"	W43-20-20-U	W104-20-20	W44-20-20-U	W45-20-20
1 1/2" - 11 1/2	1 1/2"	1 1/2"	W43-24-24-U	W104-24-24	W44-24-24-U	W45-24-24
2" - 11 1/2	2"	2"	W43-32-32-U	W104-32-32	W44-32-32-U	W45-32-32
2 1/2" - 8	2 1/2"	2 1/2"	W43-40-40-U	W104-40-40	---	---
3" - 8	3"	3"	W43-48-48-U	W104-48-48	---	---

Brida Hidráulica de 4 Pernos - Puerto SAE O-Ring



Rosca UN/UNF-2B	Puerto	Dimensión de Sellado	Código 61 O-Ring	Código 61 Cara Plana	Código 62 O-Ring	Código 62 Cara Plana
3/4" - 16	1/2"	1/2"	W46-8-8-U	W106-8-8	W48-8-8-U	W49-8-8
1 1/16" - 12	3/4"	3/4"	W46-12-12-U	W106-12-12	W48-12-12-U	W49-12-12
1 5/16" - 12	1"	1"	W46-16-16-U	W106-16-16	W48-16-16-U	W49-16-16
1 5/8" - 12	1 1/4"	1 1/4"	W46-20-20-U	W106-20-20	W48-20-20-U	W49-20-20
1 7/8" - 12	1 1/2"	1 1/2"	W46-24-24-U	W106-24-24	W48-24-24-U	W49-24-24
2 1/2" - 12	2"	2"	W46-32-32-U	W106-32-32	W48-32-32-U	W49-32-32



Adaptadores Hidráulicos - Brida Hidráulica

Brida Hidráulica de 4 Pernos - Para Soldar a Tubo



Puerto	Dimensión de Sellado	Código 61 O-Ring	Código 61 Cara Plana	Código 62 O-Ring	Código 62 Cara Plana
1/2"	1/2"	W4-8-8-U	W61-8-8	W59-8-8-U	W60-8-8
3/4"	3/4"	W4-12-12-U	W61-12-12	W59-12-12-U	W60-12-12
1"	1"	W4-16-16-U	W61-16-16	W59-16-16-U	W60-16-16
1 1/4"	1 1/4"	W4-20-20-U	W61-20-20	W59-20-20-U	W60-20-20
1 1/2"	1 1/2"	W4-24-24-U	W61-24-24	W59-24-24-U	W60-24-24
2"	2"	W4-32-32-U	W61-32-32	W59-32-32-U	W60-32-32
2 1/2"	2 1/2"	W4-40-40-U	W61-40-40	W59-40-40-U	W60-40-40
3"	3"	W4-48-48-U	W61-48-48	W59-48-48-U	W60-48-48

Kit de Brida Partida - Código 61 y 62

Tamaño de Brida	Código 61	Código 62
1/2"	8SFO	8SFXO
3/4"	12SFO	12SFXO
1"	16SFO	16SFXO
1 1/4"	20SFO	20SFXO
1 1/2"	24SFO	24SFXO
2"	32SFO	32SFXO
2 1/2"	40SFO	---
3"	48SFO	---

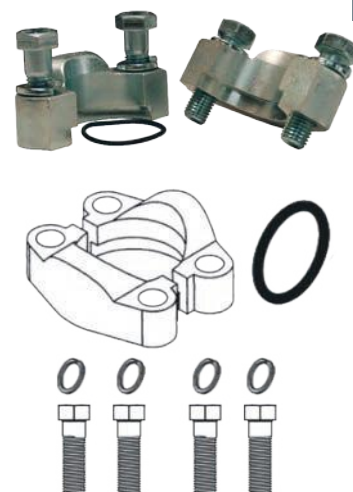

Adaptadores Hidráulicos - Brida Hidráulica

Macho JIC 37° x Brida

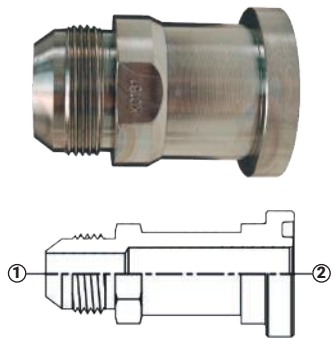

(1) Macho JIC
(2) Brida SAE O-Ring

Macho JIC	D.E. de Tubo	Tamaño de Brida	Código 61 O-Ring	Código 62 Cara Plana
3/4"-16	1/2"	1/2"	300-8-8	---
3/4"-16	1/2"	3/4"	300-8-12	---
1 1/16"-12	3/4"	3/4"	300-12-12	600-12-12
1 1/16"-12	3/4"	1"	300-12-16	600-12-16
1 1/16"-12	3/4"	1-1/4"	300-12-20	---
1 5/16"-12	1"	3/4"	300-16-12	600-16-12
1 5/16"-12	1"	1"	300-16-16	600-16-16
1 5/16"-12	1"	1 1/4"	300-16-20	600-16-20
1 5/16"-12	1"	1 1/2"	300-16-24	600-16-24
1 5/16"-12	1"	2"	300-16-32	---
1 5/8"-12	1 1/4"	1"	300-20-16	600-20-16
1 5/8"-12	1 1/4"	1 1/4"	300-20-20	600-20-20
1 5/8"-12	1 1/4"	1 1/2"	300-20-24	600-20-24
1 7/8" - 12	1 1/2"	1 1/4"	300-24-20	600-24-20
1 7/8" - 12	1 1/2"	1 1/2"	300-24-24	600-24-24
1 7/8" - 12	1 1/2"	2"	300-24-32	600-24-32
2 1/2"-12	2"	1 1/2"	300-32-24	600-32-24
2 1/2"-12	2"	2"	300-32-32	600-32-32
2 1/2"-12	2"	2 1/2"	300-32-40	---
3"-12	2 1/2"	2 1/2"	300-40-40	---



Adaptadores Hidráulicos - Brida Hidráulica

Codo 90° Macho JIC 37° x Brida

Macho JIC	D.E. de Tubo	Tamaño de Brida	Código 61 O-Ring	Código 62 Cara Plana
3/4"-16	1/2"	1/2"	390-8-8	690-8-8
3/4"-16	1/2"	3/4"	390-8-12	---
1 1/16"-12	3/4"	3/4"	390-12-12	690-12-12
1 1/16"-12	3/4"	1"	390-12-16	690-12-16
1 1/16"-12	3/4"	1-1/4"	390-12-20	---
1 5/16"-12	1"	3/4"	390-16-12	690-16-12
1 5/16"-12	1"	1"	390-16-16	690-16-16
1 5/16"-12	1"	1 1/4"	390-16-20	690-16-20
1 5/16"-12	1"	1 1/2"	390-16-24	---
1 5/8"-12	1 1/4"	1"	390-20-16	690-20-16
1 5/8"-12	1 1/4"	1 1/4"	390-20-20	690-20-20
1 5/8"-12	1 1/4"	1 1/2"	390-20-24	690-20-24
1 7/8"-12	1 1/2"	1 1/4"	390-24-20	690-24-20
1 7/8"-12	1 1/2"	1 1/2"	390-24-24	690-24-24
1 7/8"-12	1 1/2"	2"	390-24-32	690-24-32
2 1/2"-12	2"	1 1/2"	390-32-24	690-32-24
2 1/2"-12	2"	2"	390-32-32	690-32-32
2 1/2"-12	2"	2 1/2"	390-32-40	---
3"-12	2 1/2"	2 1/2"	390-40-40	---

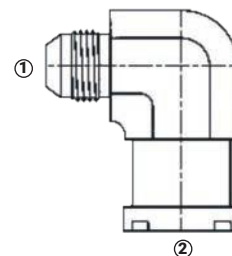

(1) Macho JIC
(2) Brida

Codo 45° Macho JIC 37° x Brida

Macho JIC	D.E. de Tubo	Tamaño de Brida	Código 61 O-Ring	Código 62 Cara Plana
1 1/16"-12	3/4"	3/4"	340-12-12	640-12-12
1 5/16"-12	1"	1"	340-16-16	640-16-16
1 5/8"-12	1 1/4"	1 1/4"	340-20-20	640-20-20
1 7/8"-12	1 1/2"	1 1/2"	340-24-24	640-24-24
2 1/2"-12	2"	2"	340-32-32	640-32-32

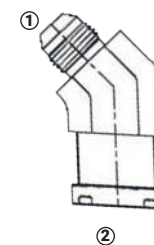

(1) Macho JIC
(2) Brida



Conexiones Push-to-Connect Tectite™ por Apollo®

Aplicaciones:

- Para agua, aire seco y limpio o soluciones 100% glycol solamente.
- Conecta cobre, CPVC y tubería PEX en cualquier combinación.
- Aprobado para su uso subterráneo y detrás de muros sin paneles de acceso.



Características:

- No se ocupa soldar, abrazaderas, uniones o pegamento.
- Valor de presión: **200 PSI a 200°F (93°C)**.
- Cubierta integral del tubo para instalaciones PEX.
- Las conexiones pueden rotarse después de ensamblarse para una fácil instalación en espacios angostos.
- Fácil de conectar si se necesita.
- Diseño certificado y aprobado para ASSE 1061/NSF 61.
- Listado por IAPMO.
- Cumple con requerimientos UPC, IPC y cUPC.
- Todas las conexiones Sharkbite® son libres de plomo.

Acoples Rectos



Medida de Tubo	Latón Forjado # de Parte
1/2" x 1/2"	U008
3/4" x 3/4"	U016
1" x 1"	U020

Acoples Reductores



Medida de Tubo	Latón Forjado # de Parte
3/4" x 1/2"	U058
1" x 3/4"	U060

Conectores Rectos



Medida de Tubo	Hembra NPT	Latón Forjado # de Parte
1/2"	1/2"	U072
3/4"	3/4"	U088
1"	1"	U094



Medida de Tubo	Macho NPT	Latón Forjado # de Parte
1/2"	1/2"	U120
3/4"	3/4"	U134
1"	1"	U140

Conectores Reductores



Medida de Tubo	Hembra NPT	Latón Forjado # de Parte
1/2"	3/4"	U068



Medida de Tubo	Macho NPT	Latón Forjado # de Parte
1/2"	3/4"	U116



Conexiones Push-to-Connect Tectite™ por Apollo®

Codos

Medida de Tubo	Latón Forjado # de Parte
1/2" x 1/2"	U248
3/4" x 3/4"	U256
1" x 1"	U260



Codo de Oreja de Caída

Medida de Tubo	Hembra NPT	Latón Forjado # de Parte
1/2"	1/2"	U334



Tees

Medida de Tubo	Latón Forjado # de Parte
1/2"	U362
3/4"	U370



Tee Reductora

Medida de Tubo (2)	Medida de Tubo	Latón Forjado # de Parte
3/4"	1/2"	U412



Bloque de extremo

Medida de Tubo	Latón Forjado # de Parte
1/2"	U514
3/4"	U518
1"	U520



Acoples Deslizables

Aplicación:

- Para utilizar con tubería de cobre solamente.



Medida de Tubo	Latón Forjado # de Parte
1/2"	U3008
3/4"	U3016



Clips de Desconexión

Medida	Plástico ABS # de Parte
1/2"	U710
3/4"	U712
1"	U714



Válvulas de Control de Flujo

Serie F

Características:

- La aguja de dos pasos proporciona ajustes finos en flujo bajo, mediante las primeras 3 vueltas de la perilla de ajuste. Con las tres próximas vueltas se obtiene la posición totalmente abierta de la aguja y el control de estrangulación convencional. Al invertirse el flujo, el robusto disco/retenedor permite la capacidad de retorno a pleno flujo.

La exclusiva escala de referencia con Código de Colores situada en la perilla de ajuste simplifica enormemente el ajuste, el reajuste y la regulación del flujo, así como el retorno a un valor de flujo original. Un simple tornillo de fijación traba la válvula en cualquier posición de ajuste deseado.

- Presión máxima de operación: **5000 PSI** para 1/8" - 1/2", **3000 PSI** para 3/4" a 2" a **70°F** de temperatura (**21°C**).
- Disponibles también en latón, ver página 161.



Tamaño Rosca	Acero de Óxido Negro # de Parte
1/8"	SFC200
1/4"	SFC400
3/8"	SFC600
1/2"	SFC800
3/4"	SFC1200
1"	SFC1600
1 1/2"	SFC2400
2"	SFC3200



Serie PF

Aplicación:

- Recomendado para usar en aplicaciones sin choque hidráulico.

Características:

- Utiliza una válvula check de tipo bola que mide el flujo de aceite hidráulico en una dirección y permite el flujo libre en dirección contraria.
- Presión máxima de operación: **5000 PSI** a temperatura ambiente **70°F** (21°C) **5 PSI** presión de accionamiento.
- También disponible en latón, ver página 161.



Tamaño Rosca	Acero Zincado con un sello de dicromato # de Parte
1/4"	SPF400
3/8"	SPF600
1/2"	SPF800

Serie N

Aplicación:

- Ideal para el control de velocidad en los sistemas hidráulicos donde no se requiere una válvula check de flujo inverso.

Características:

- Excelente control y cierre confiable en un espacio muy pequeño.
- La escala de referencia con Código de Colores, situada en la perilla de ajuste, simplifica el ajuste, el reajuste y la regulación, así como el rápido retorno a un valor de velocidad anterior.
- Presión máxima de operación: acero - **5000 PSI a 70°F (21°C)** de 1/8" a 3/4", **3000 PSI a 70°F (21°C)** de 1" a 1 1/4"
- También disponible en latón, ver página 161.



Tamaño Rosca	Acero # de Parte
1/8"	SN200
1/4"	SN400
3/8"	SN600
1/2"	SN800
3/4"	SN1200
1"	SN1600
1 1/4"	SN2000

Serie MV

Características:

- Fácilmente realiza ajustes finos y reajustes con el Código de Color 5000 que se muestra cuando el valor deseado es alcanzado.
- Los componentes del cuerpo están maquinados con precisión a partir de barra sólida.
- Todos los modelos tienen agujas de acero inoxidable 416.
- La presión máxima de operación: **5000 PSI a 70°F (21°C)**.



Tamaño Rosca	Acero # de Parte
1/4"	SMV400
3/8"	SMV600
1/2"	SMV800

Serie C - Válvulas Check

Características:

- Proporcionan flujo libre en una dirección y cierre confiable en la dirección opuesta.
- Presión máxima de operación: **5000 PSI a 70°F (21°C)**, **5 PSI** presión de accionamiento.



Tamaño Rosca	Flujo Libre GPM	PSI a 70°F (21°C)	Latón # de Parte	PSI a 70°F (21°C)	Acero # de Parte
1/8"	3	2000	BCV200	5000	SCV200
1/4"	5	2000	BCV400	5000	SCV400
3/8"	8	2000	BCV600	5000	SCV600
1/2"	15	2000	BCV800	5000	SCV800



Válvulas de Bola de Flujo Completo de Alta Presión

Características:

- Vástago a prueba de explosión.
- Construcción robusta.
- Sellos del vástago de Viton®.
- Rosca hembra.
- Válvulas de acero inoxidable con asiento de Delrin®.
- SAE es asiento a 37° (JIC).
- Rango de temperatura -20°F a 215°F. (-28°C a 101°C)
- Empaques FKM.
- Soportes poly acetel.
- Recubrimiento de óxido negro
- Esfera de níquel platinado.



Tamaño	PSI	Acero al Carbón		PSI	Acero Inox. 316 # de Parte NPTF
		# de Parte NPTF	# de Parte SAE		
1/4"	7350	HPBV25	HPBV25SAE	5880	HPBV25SS
3/8"	7350	HPBV38	HPBV38SAE	5880	HPBV38SS
1/2"	7350	HPBV12	HPBV12SAE	5880	HPBV12SS
3/4"	5880	HPBV34	HPBV34SAE	5145	HPBV34SS
1"	5145	HPBV10	HPBV10SAE	5145	HPBV10SS
1 1/4"	5880	HPBV125	HPBV125SAE	---	---
1 1/2"	5880	HPBV150	HPBV150SAE	---	---
2"	5880	HPBV200	HPBV200SAE	---	---

Válvula de Bola para Alta Presión Zincada

Materiales:

- O-rings de nitrilo.
- Asientos de bola POM (Poliacetel).

Aprobaciones:

- Cumple con RoHS.



Hembra NPT	PSI	Acero al Carbón		PSI
		# de Parte	SAE # de Parte	
1/4"	7350	HPBV25ZPL	HPBV25SAEZPL	7350
3/8"	7350	HPBV38ZPL	HPBV38SAEZPL	7350
1/2"	7350	HPBV12ZPL	HPBV12SAEZPL	7350
3/4"	6000	HPBV34ZPL	HPBV34SAEZPL	6000
1"	6000	HPBV10ZPL	HPBV10SAEZPL	6000
1-1/4"	6000	HPBV125ZPL	HPBV125SAEZPL	6000
1-1/2"	6000	HPBV150ZPL	HPBV150SAEZPL	6000
2"	6000	HPBV200ZPL	HPBV200SAEZPL	6000

Válvula de Bola de 3-Vías de Agujero Completo

Características:

- Construcción robusta.

Especificación:

- Rango de temperatura: -20°F a 215°F (-29°C a 102°C).

Materiales:

- Sellos FKM.
- Asientos de bola POM (Poliacetel).
- Cobertura de óxido negro.
- Bola níquelada.



Hembra NPT	PSI	Acero al Carbón # de Parte
1/2"	5145	HPBV12-3WAY
3/4"	5145	HPBV34-3WAY
1"	5145	HPBV10-3WAY

Filtro Hidráulico En-Línea

Características:

- Proporciona protección para sistemas pequeños de alta presión.
- Se instala en el lado de presión de una bomba.
- Elemento de bronce de forma cónica posicionado por un resorte de retención para permitir un flujo verdaderamente ininterrumpido.
- Elemento estándar de bronce de 25 micras se puede limpiar o reemplazar fácilmente.
- Rango de temperatura: **35°F a 200°F (1.6°C a 93°C)**.
- Presión máxima: **3000 PSI**.



Hembra SAE	Longitud Total	Diámetro	Aluminio Anodizado # de Parte
9/16" - 16	3 1/4"	1 1/2"	9152
3/4" - 16	3 1/4"	1 1/2"	9153

Mini - Válvulas de Aguja

Características:

- Las mini - válvulas de aguja están disponibles en varios materiales, y opciones de manija.
- Están todas equipadas con un sello O-ring de Viton® y un anillo de soporte de PTFE debajo de la rosca para proteger a la válvula miniatura de la corrosión y deterioro. Las roscas del vástago están roladas para enroscar con fuerza y con una fácil operación. El asiento está endurecido y es de diseño metal a metal; 100% a prueba de fugas probados con helio 1 x 10 - 4 ml/s a **200 PSI** en cada mini - válvula.
- Sellos O-ring de Viton®.
- Anillo de respaldo PTFE.
- Tamaño de dren: 0.172" en rosca de 1/8" y 1/4", coeficiente de flujo: 0.42.
- Tamaño de dren: 0.187" en rosca de 1/2", coeficiente de flujo: 0.44.



Macho a Hembra

Tamaño NPT	Estilo Manija	PSI a 200°F (93°C)	Material	# de Parte
1/8" - 27	Perilla Moleteada	6000	Latón (Brass)	MFB101
1/4" - 18	Perilla Moleteada	6000	Latón (Brass)	MFB102
1/8" - 27	Diseño "T"	10000	Acero Niquelado	MFC101
1/4" - 18	Diseño "T"	10000	Acero Niquelado	MFC102
1/2" - 14	Diseño "T"	10000	Acero Niquelado	MFC404
1/8" - 27	Diseño "T"	10000	Acero Inoxidable 316	MFS101
1/4" - 18	Diseño "T"	10000	Acero Inoxidable 316	MFS102
1/2" - 14	Diseño "T"	10000	Acero Inoxidable 316	MFS404



Hembra a Hembra

Tamaño NPT	Estilo Manija	PSI a 200°F (93°C)	Material	# de Parte
1/8" - 27	Perilla Moleteada	6000	Latón (Brass)	FFB101
1/4" - 18	Perilla Moleteada	6000	Latón (Brass)	FFB102
1/8" - 27	Diseño "T"	10000	Acero Niquelado	FFC101
1/4" - 18	Diseño "T"	10000	Acero Niquelado	FFC102
1/2" - 14	Diseño "T"	10000	Acero Niquelado	FFC404
1/8" - 27	Diseño "T"	10000	Acero Inoxidable 316	FFS101
1/4" - 18	Diseño "T"	10000	Acero Inoxidable 316	FFS102
1/2" - 14	Diseño "T"	10000	Acero Inoxidable 316	FFS404



Válvulas de Aguja Multipuerto

Características:

- Reduce el número de manómetros u otros instrumentos conectados a líneas de tubería permanente, reduce posibles fugas.
- O-ring FKM y anillo de soporte PTFE debajo de la rosca para proteger a la válvula de la corrosión y deterioro.
- Las roscas del vástago están roladas para enroscar con fuerza y fácil operación.
- Asiento endurecido de diseño metal a metal 100% a prueba de fugas probado con helio 1 x 10⁻⁴ ml/s a **200 PSI**.
- Puerto hembra NPT ½".
- Tamaño de dren 0.187", coeficiente de flujo: 0.44.
- Vástago de acero inoxidable 316.



Asiento endurecido Macho a Hembra

Tamaño NPT	Estilo Manija	PSI a 200°F (93°C)	Material	# de Parte
½" - 14	Diseño "T"	10000	Acero Niquelado	MFC204
¾" - 14	Diseño "T"	10000	Acero Niquelado	MFC20604
½" - 14	Diseño "T"	10000	Acero Inoxidable 316	MFS204
¾" - 14	Diseño "T"	10000	Acero Inoxidable 316	MFS20604

Asiento suave Macho a Hembra

Tamaño NPT	Estilo Manija	PSI a 200°F (93°C)	Material	# de Parte
½" - 14	Diseño "T"	6000	Acero Niquelado	MFC304
¾" - 14	Diseño "T"	6000	Acero Niquelado	MFC30604
½" - 14	Diseño "T"	6000	Acero Inoxidable 316	MFS304
¾" - 14	Diseño "T"	6000	Acero Inoxidable 316	MFS30604

Válvulas de Aguja Bloqueo y Purga

Características:

- Permite extraer la presión sin perturbar la instalación permanente de la tubería, permitiendo una extracción rápida o fácil de los instrumentos.
- O-ring FKM y anillo de soporte PTFE debajo de la rosca para proteger a la válvula de la corrosión y deterioro.
- Las roscas del vástago están roladas para enroscar con fuerza y fácil operación.
- Asiento endurecido de diseño metal a metal 100% a prueba de fugas probado con helio 1 x 10⁻⁴ ml/s a **200 PSI**.
- Orificio de purga de 0.090" localizado en la parte inferior es controlado por un tornillo de ¼"-20 UNF-2A.
- Tamaño de dren 0.187", coeficiente de flujo: 0.44.
- Vástago de acero inoxidable 316.



Asiento endurecido Macho a Hembra

Tamaño NPT	Estilo Manija	PSI a 200°F (93°C)	Material	# de Parte
¼" - 18	Diseño "T"	10000	Acero Niquelado	MFC602
½" - 14	Diseño "T"	10000	Acero Niquelado	MFC604
¼" - 18	Diseño "T"	10000	Acero Inoxidable 316	MFS602
½" - 14	Diseño "T"	10000	Acero Inoxidable 316	MFS604

Asiento suave Macho a Hembra

Tamaño NPT	Estilo Manija	PSI a 200°F (93°)	Material	# de Parte
¼" - 18	Diseño "T"	6000	Acero Niquelado	MFC702
½" - 14	Diseño "T"	6000	Acero Niquelado	MFC704
¼" - 18	Diseño "T"	6000	Acero Inoxidable 316	MFS702
½" - 14	Diseño "T"	6000	Acero Inoxidable 316	MFS704



Válvulas de Aguja para Purga

Características:

- Permite extraer la presión sin perturbar la instalación permanente de la tubería, permitiendo una extracción rápida o fácil de los instrumentos.
- O-ring FKM y anillo de soporte PTFE debajo de la rosca para proteger a la válvula de la corrosión y deterioro.
- Las roscas del vástago están roladas para enroscar con fuerza y fácil operación.
- Asiento endurecido de diseño metal a metal 100% a prueba de fugas probado con helio 1 x 10⁻⁴ ml/s a 200 PSI.
- Tamaño de dren: 0.159".
- Vástago de acero inoxidable 316.

Asiento endurecido Macho a Hembra

Tamaño NPT	Estilo Manija	PSI a 200°F (93°C)	Material	# de Parte
¼"- 18	Diseño "T"	6000	Latón	MB802
½"- 14	Diseño "T"	6000	Latón	MB804
¼"- 18	Diseño "T"	10000	Acero Niquelado	MC802
½"- 14	Diseño "T"	10000	Acero Niquelado	MC804
¼"- 18	Diseño "T"	10000	Acero Inoxidable 316	MS802
½"- 14	Diseño "T"	10000	Acero Inoxidable 316	MS804



Asiento de acero inoxidable endurecido

Asiento suave Macho a Hembra

Tamaño NPT	Estilo Manija	PSI a 200°F (93°)	Material	# de Parte
¼"- 27	Diseño "T"	6000	Latón	MB852
½"- 18	Diseño "T"	6000	Latón	MB854
¼"- 18	Diseño "T"	6000	Acero Niquelado	MC852
½"- 14	Diseño "T"	6000	Acero Niquelado	MC854
¼"- 18	Diseño "T"	6000	Acero Inoxidable 316	MS852
½"- 14	Diseño "T"	6000	Acero Inoxidable 316	MS854



Macho de acero inoxidable de punta suave



Abrazaderas para Tubería y Tubing Hidráulico

Aplicaciones:

- Utilizadas en las instalaciones hidráulicas, construcción de tuberías y cableados eléctricos, etc.

Características:

- Las abrazaderas se soldan en su ubicación para asegurar a la tubería o el tubing.
- Cojinetes de polipropileno reduce el desgaste debido a la vibración.

- Las abrazaderas cuatas y estándar se recomiendan para sistemas con menos de **1500 PSI** sin cargas dinámicas.
- Las abrazaderas para servicio pesado se recomiendan para sistemas con una presión mayor a **1500 PSI**.
- El Kit incluye abrazadera con placa soldable, placa de cubierta y pernos.

Abrazadera Estándar

# de Parte	Tamaño	Largo	Ancho	Altura
HST02P	1/8" tubería	1.65"	1.18"	1.30"
HST04P	1/4" tubería	1.89"	1.18"	1.54"
HST04T	1/4" tubing	1.65"	1.18"	1.30"
HST05T	5/16" tubing	1.65"	1.18"	1.30"
HST06P	3/8" tubería	1.89"	1.18"	1.54"
HST06T	3/8" tubing	1.65"	1.18"	1.30"
HST08P	1/2" tubería	2.17"	1.18"	1.61"
HST08T	1/2" tubing	1.89"	1.18"	1.54"
HST10T	5/8" tubing	1.89"	1.18"	1.54"
HST12P	3/4" tubería	2.44"	1.18"	1.89"
HST12T	3/4" tubing	2.17"	1.18"	1.61"
HST14T	7/8" tubing	2.17"	1.18"	1.61"
HST16P	1" tubería	2.91"	1.18"	2.52"
HST16T	1" tubing	2.17"	1.18"	1.61"
HST20P	1-1/4" tubería	2.91"	1.18"	2.52"
HST20T	1-1/4" tubing	2.91"	1.18"	2.52"
HST24P	1-1/2" tubería	3.46"	1.18"	2.83"
HST24T	1-1/2" tubing	2.91"	1.18"	2.52"
HST32T	2" tubing	3.46"	1.18"	2.83"



Abrazadera Cuata

# de Parte	Tamaño	Largo	Ancho	Altura
HTW02P	1/8" tubería	1.46"	1.18"	1.36"
HTW04P	1/4" tubería	1.46"	1.18"	1.36"
HTW04T	1/4" tubing	1.46"	1.18"	1.36"
HTW05T	5/16" tubing	1.46"	1.18"	1.36"
HTW06P	3/8" tubería	2.17"	1.18"	1.42"
HTW06T	3/8" tubing	1.46"	1.18"	1.36"
HTW08P	1/2" tubería	2.76"	1.18"	1.85"
HTW08T	1/2" tubing	2.17"	1.18"	1.42"
HTW10T	5/8" tubing	2.17"	1.18"	1.42"
HTW12P	3/4" tubería	3.35"	1.18"	2.05"
HTW12T	3/4" tubing	2.76"	1.18"	1.85"
HTW14T	7/8" tubing	2.76"	1.18"	1.85"
HTW16P	1" tubería	4.33"	1.18"	2.52"
HTW16T	1" tubing	2.76"	1.18"	1.85"
HTW20P	1-1/4" tubería	4.33"	1.18"	2.52"
HTW20T	1-1/4" tubing	4.33"	1.18"	2.52"
HTW24T	1-1/2" tubing	4.33"	1.18"	2.52"



Abrazadera para Servicio Pesado

# de Parte	Tamaño	Largo	Ancho	Altura
HHD02P	1/8" tubería	2.87"	1.18"	1.89"
HHD04P	1/4" tubería	2.87"	1.18"	1.89"
HHD04T	1/4" tubing	2.87"	1.18"	1.89"
HHD05T	5/16" tubing	2.87"	1.18"	1.89"
HHD06P	3/8" tubería	2.87"	1.18"	1.89"
HHD06T	3/8" tubing	2.87"	1.18"	1.89"
HHD08P	1/2" tubería	3.35"	1.18"	2.52"
HHD08T	1/2" tubing	2.87"	1.18"	1.89"
HHD10T	5/8" tubing	2.87"	1.18"	1.89"
HHD12P	3/4" tubería	3.35"	1.18"	2.52"
HHD12T	3/4" tubing	3.35"	1.18"	2.52"
HHD14T	7/8" tubing	3.35"	1.18"	2.52"
HHD16P	1" tubería	3.94"	1.18"	2.99"
HHD16T	1" tubing	3.35"	1.18"	2.52"
HHD20P	1-1/4" tubería	5.51"	1.77"	4.33"
HHD20T	1-1/4" tubing	3.94"	1.18"	2.99"
HHD24P	1-1/2" tubería	5.51"	1.77"	4.33"
HHD24T	1-1/2" tubing	3.94"	1.18"	2.99"
HHD32P	2" tubería	5.51"	1.77"	4.33"
HHD32T	2" tubing	5.51"	1.77"	4.33"



Máquinas de Acoplamiento Holedall..... 659

Recomendación de Presiones de Trabajo..... 660

Sistema de Acoplamiento Holedall 661

Holedall Suajado Externo 662 - 667

Vástagos de Suajado Externo 662

Vástagos Especiales Holedall 663

Vástagos y Férulas Escotadas para Suajarse o

Crimpase a la Manguera 663

Acoples Macho Uni-Range para Suajado Externo 664

Ensamblajes de Brida para Suajado Externo 665

Férulas para Suajado Externo 666

Férulas para Suajado Externo de Trabajo Ligero 667

Acoples para Alta Presión de Suajado Externo..... 667

Holedall Expansión Interna..... 668 - 679

Vástagos de Expansión Interna 668

Férulas de Expansión Interna..... 669

Acoples de Expansión Interna – Estilo Scovill..... 670

Férulas 520-H 671

Acoples Permanentes para Combustible

Certificados por API 672

Acoples Permanentes para Combustible

Crimpables..... 672

Férulas API 520-H 673

M

Máquina Manual para Acoples

de Expansión Interna 674

Conexiones Reutilizables Dubl-Grip para Manguera de

Despacho de Gasolina y Diésel 675

Acoples de Expansión Interna

para Manguera Sanitaria 676

Férulas Flow Chief 677

Conexiones Sanitarias Crimpables 678 - 679

Férulas Sanitarias 680

Conexiones Europeas DIN 680



Maquinas de Acoplamiento Holedall

Las máquinas Ram están diseñadas especialmente para el suajado externo y expansión interna de los acoples Holedall por presión hidráulica, ensamblando estas conexiones a una manguera. Debido a que cada ram genera toda la presión hidráulica requerida para unir las conexiones Holedall, una persona puede operar fácilmente el equipo.

Prensa de 15 toneladas (15 Ton Ram)



Aplicación:

- Para acoples de expansión interna solamente.

Características:

- Puede expandir conexiones de acero de 1" a 3" y 5/8" a 4" Conexiones para Petróleo Holedall de Latón.
- Modelo para montar en banco (opción en pedestal disponible).

Especificaciones:

- Produce hasta **10,000 PSI**, con hasta 15 toneladas de fuerza.
- Motor: 1/2 h.p., 115 voltios, 60 ciclos, una fase con pedal actuador.

Prensa de 25 toneladas (25 Ton Ram)



Características:

- Modelo en bastidor.
- Opción de kit de bombeo de alta velocidad disponible.

Especificaciones:

- Puede hacer suajado externo en mangueras de D.I. 1/4" a 4" y expansión interna de 5/8" a 4" con el equipo apropiado.
- Produce hasta **10,000 PSI** de línea de presión para 25 toneladas de fuerza.
- Motor: 1/2 h.p., 115 voltios 60 ciclos, una fase con pedal actuador.

Prensa de 50 toneladas (50 Ton Ram)



Características:

- Puede hacer suajado externo en mangueras de D.I. de 1-1/4" a 6" y expansión interna en mangueras de D.I. de 1" a 6" con el equipo apropiado.
- Modelo para montaje en banco (Opción con pedestal disponible).

Especificaciones:

- Produce hasta **10,000 PSI**, con 50 toneladas de fuerza
- Motor: 1-1/8 h.p., 115 voltios, 60 ciclos, una fase, con control remoto estándar (Motores de 220/440 voltios disponibles).

Prensa de 100 toneladas (100 Ton Ram)



Aplicación:

- Para suajado externo de conexiones Holedall a mangueras de diámetro interior 1-1/4" a 10".

Características:

- Accesorios opcionales permiten a la prensa ser utilizada para expansión interna en mangueras de 1" a 6".

Especificaciones:

- Capaz de producir hasta 100 toneladas de fuerza.
- Motor: 1-1/8 h.p., 115 voltios, 60 ciclos, una fase con control remoto (motores de 220/440 disponibles).

Prensa de 350 toneladas (350 Ton Ram)



Aplicación:

- Para suajado externo de conexiones Holedall y conexiones giratorias.

Características:

- Una Brida 150 lb. de 14"ajusta a través del plato.
- La prensa tiene 36" de carrera.
- Motor: 12-1/2 h.p., 230 voltios, 60Hz, motor de 3 fases con control remoto estándar.

Especificación:

- Produce hasta 354 toneladas de fuerza para suajado.

! Todas las prensas requieren los dados de la medida apropiada para reducir la férula al diámetro deseado para un buen agarre de la manguera. Los empujadores de la medida apropiada deben ser usados en el extremo de la prensa para empujar la conexión Holedall a través del dado. El dado y empujador elegido depende de la medida y los tipos de manguera que se están acoplando. Para dimensiones de férulas e información específica consulte a Dixon®



Presión de Trabajo Recomendada



Los acoples Holedall sin importar su estilo, no deben emplearse en aplicaciones de vapor a cualquier presión, mangueras de alta presión con refuerzo de cable, mangueras hidráulicas con refuerzo trenzado de 4 ó 6 alambres, o cualquier otra aplicación no indicada en las recomendaciones. Además acoples Holedall de expansión interna no deben usarse con mangueras químicas, de tubo interior plástico. Consulte a Dixon® para recomendaciones de uso.

Para que las conexiones Holedall (suajado externo) otorguen un desempeño satisfactorio deben aplicarse correctamente de acuerdo con los procedimientos de ensamble de Dixon®, utilizando el dado y férula adecuadas para el D.E. de la manguera en particular. Para seleccionar los dados correctos debe utilizarse la Guía de Recomendaciones de Dados y Férulas de Dixon®. Si usted no posee dicha Guía actualizada, consulte a Dixon®. En conexiones Holedall de expansión interna, es esencial que se logre una estricta adherencia dentro del rango de D.E. de la férula en cada extremo de la manguera que sea ensamblado para poder obtener un desempeño satisfactorio

NOTA: La presión de trabajo en el servicio de mangueras (incluyendo golpes de sobrecargas y picos de alta presión) nunca debe exceder el máximo recomendado para el conector (vea el cuadro a continuación)*. Se recomienda el uso de los cables de seguridad King. El material transportado por la manguera debe ser compatible con el material del vástago y férula. Consulte la Tabla de Compatibilidad en las páginas 1209 - 1214 o a Dixon® para averiguar la compatibilidad de los materiales. Para aplicaciones diferentes a las presentadas aquí, favor de consultar a Dixon®.

Tamaño	Conexiones de Suajado Externo				Conexiones de Expansión Interna			
	Conexiones Estándar ¹	Conexiones Estilo Largo ¹	Conexiones de Trabajo Liviano		Acoples Holedall II ¹	Leva y Ranura ¹	Expansión Interna ¹	Sanitarias Flow Chief y Crimpadas ¹
			Acoples NO Escotados ¹	Acoples Cortos Escotados ¹				
	TM, TP, TG, TMR, TPR, TGR	TML, TPL, TGL	TM, TP, TG, RN***NO	RST***NOS, STC***NOS, GAS***NOS	FW		IXM, IXV, IXH	IXSE, IXFS, IXMS, CSSR
3/4"	---	---	---	---	---	---	---	---
1"	---	---	---	---	---	250	---	---
1-1/4"	600	1,000	350	---	---	---	800	---
1-3/8"	---	---	---	---	---	---	---	---
1-1/2"	600	1,000	350	250	300	250	800	250
2"	600	1,000	350	250	300	250	800	250
2-1/2"	600	1,000	250	---	250	150	600	250
3"	600	1,000	250	250	200	125	600 ³	250
4"	500	850	250	⁴	200	100	500 ³	200
5"	450	750	---	---	---	---	---	---
6"	400	700	---	---	---	---	400	---
8"	350	600	---	---	---	---	---	---
10"	300	550	---	---	---	---	---	---

¹ Presión de Trabajo Máxima recomendada en PSI, a 70°F de temperatura ambiente (21°C).

² La presión de trabajo máxima del ensamble (manguera + acople) es el valor **menor** de:

1) La presión de trabajo nominal de la manguera, o

2) La presión de trabajo nominal del acople

³ Para mangueras que usen desde IXF48-3 a IXF48-5 y IXF64-2 a IXF64-5, consulte con Dixon® sobre presión de trabajo. Para recomendaciones específicas vea las notas a continuación.

⁴ Consulte a Dixon® para recomendaciones de presión de trabajo.

Conexiones Estándar

Recomendadas para el uso en la mayoría de las mangueras con refuerzo trenzado de uno y dos alambres, mangueras con refuerzo de fibra trenzada y alambre helicoidal, tales como: Mangueras de succión y descarga de petróleo, mangueras para carga y descarga de barcasas y en muelles, mangueras para gas L.P., mangueras para amoniaco, mangueras para reabastecimiento de aviones y mangueras para productos químicos ácidos.

Conexiones de Estilo Largo

Recomendadas para el uso en mangueras como en lo indicado para Conectores estándar, donde se requiera retención adicional debido a presiones de trabajo o tracción en el extremo más alto. Consulte el cuadro de presiones de trabajo máximas o llame a Dixon®.

Conexiones con Férulas Holedall II

Recomendadas para mangueras Royalflex 1193 y 1196 o de construcción similar, dotadas de refuerzo de alambre helicoidal para un rango dado de diámetros externos.

Conexiones de Servicio Liviano

Recomendadas para las aplicaciones de los Acoples estándar anteriormente descritos, salvo que la presión de trabajo nominal de la manguera nunca exceda el máximo recomendado de la presión de trabajo indicada en el cuadro mostrado arriba.

Conexiones de Expansión Interna

Recomendadas para la colocación de concreto, granilla y yeso, en la industria alimenticia, lácteos, productos farmacéuticos, así como otras aplicaciones donde una mayor capacidad de flujo completo es importante. Consulte la tabla de presión máxima de trabajo o contacte a Dixon® para mayor información sobre aplicaciones adicionales y presiones de trabajo.



Sistema de Acoplamiento Holedall de Suajado Externo

El sistema de acoplamiento Holedall proporciona excelente fuerza de retención, durabilidad y seguridad

El sistema Holedall es un método para sujetar acoples a las mangueras mediante un suaje progresivo del tipo embutido. Los acoples patentados Holedall incluyen un vástago Holedall y una férula de diseño especial. El suajado hidráulico del acople en la manguera se logra empujando la férula a través del dado que reduce el diámetro externo de la férula. La férula penetra la pared de la manguera, proporcionando una banda de compresión ininterrumpida de 360° alrededor de la manguera.

La prensa hidráulica (RAM) es la única pieza de maquinaria necesaria para lograr el acoplamiento. Estas prensas hidráulicas están disponibles en cinco tamaños: 15 TON, 25 TON, 50 TON, 100 TON y 350 TON - estas prensas aceptan dados y empujadores de varios tamaños, de manera que pueden acoplarse mangueras hasta de 10" de diámetro.

Este sistema de acoplamiento de alta presión y de usos múltiples no requiere pernos y produce un acoplado limpio sin protuberancias. La operación de suajado es rápida pudiendo acoplarse mangueras de varias longitudes y diferentes estilos. La facilidad de operación, la flexibilidad y su bajo costo, hacen del método Holedall un sistema de ensamble de mangueras inigualable en el mercado.

Por casi medio siglo, los acoples Holedall han brindado eficiencia duradera y seguridad inigualada por ningún otro conector de manguera industrial. Dixon® cuenta con estos acoples tanto en Acero al Carbón como en Acero Inoxidable y para diferentes requerimientos de presión de trabajo del ensamble.

Los acoplamientos se suministran con rosca Tubo (NPT), extremo liso soldable, extremo ranurado Vitaulic o con brida.

El conector Holedall

- Proporciona una prolongada y segura operación.
- Disponibles en acero inoxidable y acero al carbón.
- Los acoples se ofrecen con terminal Rosca NPT, extremo biselado, extremo ranurado o extremo bridado.



Los vástagos y férulas Dixon® Holedall están diseñados para usarse conjuntamente como sistema de acople. Debido a las diferencias en dimensiones y turbulencias por razones de seguridad, no use vástagos o férulas de otros fabricantes con los productos Dixon® Holedall.

Acoplamiento de perfil esbelto y ligero constituido por férula y vástago.
No hay protuberancias que se atoren en el equipo.

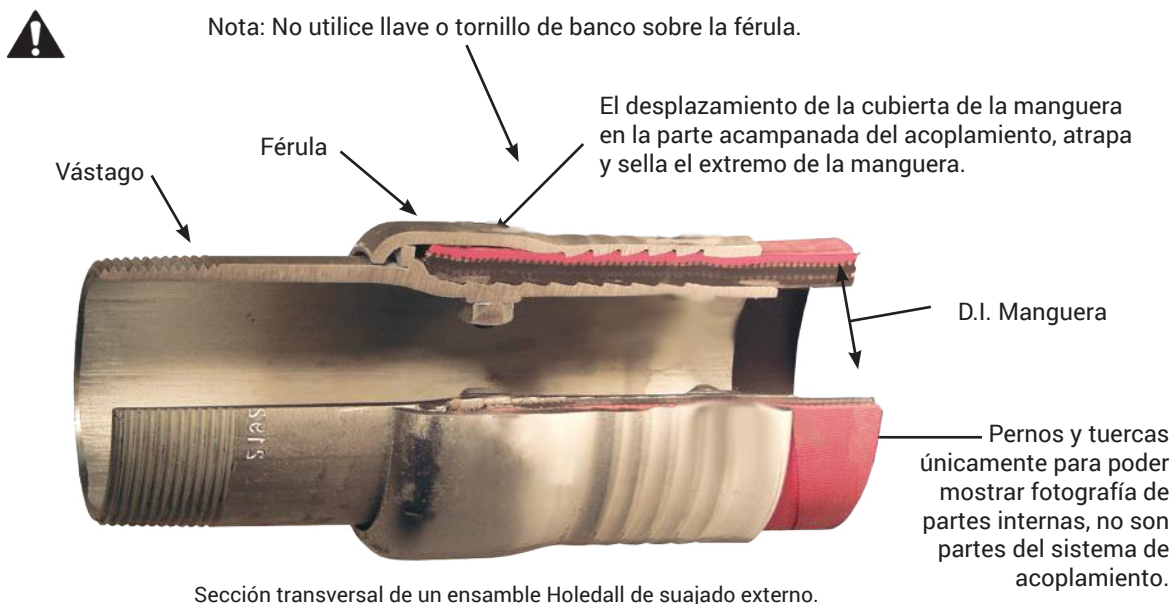

Vástagos de Sujado Externo

Aplicaciones:

- Diseñado para manguera de D.I. de 1 1/4" a 10". El tamaño de la férula depende del D.E. de la manguera.
- Los vástagos están disponibles en acero al carbón zincado y acero inoxidable 316.
- Para aplicaciones que requieren mayores presiones de trabajo, utilice los vástagos y férulas de estilo largo.
- Consulte la siguiente página para la correcta selección de la férula.

Vástagos Extremo Roscado Tipo Macho NPT



D.I. Manguera	Acero al Carbón Platinado # de Parte	Acero Inoxidable 316 # de Parte	Estilo Largo Acero al Carbón # de Parte
1-1/4"	TM20	TMR20	TML20
1-1/2"	TM24	TMR24	TML24
2"	TM32	TMR32	TML32
2-1/2"	TM40	TMR40	TML40
3"	TM48	TMR48	TML48
4"	TM64	TMR64	TML64
	---	TMR64-42	---
5"	TM80	---	TML80
6"	TM96	TMR96	TML96
	---	TMR96-42	---
8"	TM128	---	TML128
10"	TM160	---	---

Vástagos Extremo Biselado para Soldar



D.I. Manguera	Acero al Carbón Platinado # de Parte	Acero Inoxidable 316 # Parte	Estilo Largo Acero al Carbón # de Parte
1-1/4"	TP20	---	TPL20
1-1/2"	TP24	---	TPL24
2"	TP32	TPR32	TPL32
2-1/2"	TP40	---	TPL40
3"	TP48	TPR48	TPL48
4"	TP64	TPR64	TPL64
	TP64-42	---	TPL64-42
5"	TP80	---	TPL80
6"	TP96	---	TPL96
8"	TP128	---	TPL128
10"	TP160	---	TPL160



Vástagos Extremo Ranurado Tipo Vitaulic



D.I. Manguera	Acero al Carbón Platinado # de Parte	Acero Inoxidable 316 # Parte	Estilo Largo Acero al Carbón # de Parte
1-1/4"	TG20	---	TGL20
1-1/2"	TG24	TGR24	TGL24
2"	TG32	TGR32	TGL32
2-1/2"	TG40	TGR40	TGL40
3"	TG48	TGR48	TGL48
4"	TG64	TGR64	TGL64
	TG64-42	---	TGL64-42
5"	TG80	---	TGL80
6"	TG96	---	TGL96
8"	TG128	---	TGL128
10"	TG160	---	TGL160

Vástagos Especiales Holledal

D.I. Manguera	Material	Rosca	# de Parte
4"	Acero al carbón	NPT	TM64-42
	Acero al carbón		TML64-42
6"	Acero al carbón sin platinar	NPT	TM96-42
	Acero inoxidable 316		TMR96-42
	Acero al carbón		TML96-42
	Acero al carbón sin platinar	Biselado	TP96-42
	Acero inoxidable 316		TPR96-42
	Acero al carbón	Ranurado	TGL96-42
Acero al carbón	TG96-42		
8"	Acero al carbón sin platinar	NPT	TM128-42
	Acero al carbón	Biselado	TP128-42
	Acero al carbón	Ranurado	TG128-42



NOTA: Utiliza con las férulas de suajado externo de las páginas 666.

Vástagos y Férulas Escotadas para Suajarse o Crimparse a la Manguera

Característica:

- Cuando se usan con la apropiada férula escotada, estas conexiones pueden suajarse o crimparse sobre la manguera proporcionando así una mejor retención del vástago a mayor presión.

Para D.E. de manguera de 2-4/64" y menores, estos conectores son solo para ser crimpados.

Para D.E. de manguera de 2-5/64" y mayores, estos conectores pueden ser crimpados o suajados.

Consulte la página 61 para conexiones de leva y ranura estilo escotado NOS.

Utilice solo el vástago NOS con las férulas NOS.

Debido a las diferencias en las dimensiones y tolerancias por razones de seguridad, no utilice vástagos o férulas de otros fabricantes con productos Dixon® Holedall.

Vástagos Escotados Rosca NPT

Tamaño	PSI a 70°F (21°C)	Acero al Carbón Zincado # de Parte	Acero Inoxidable 316 # de Parte
1 1/2"	250	STC150NOS	RST150NOS
2"	250	STC200NOS	RST200NOS
3"	250	STC300NOS	RST300NOS
4"	*	STC400NOS	RST400NOS

* Contacte a Dixon® para información sobre presión (PSI).



STC200NOS



RST150NOS

Férulas Escotadas

Tamaño	D.E. Manguera		Acero al Carbón Zincado # de Parte	Acero Inoxidable 304 # de Parte
	desde	hasta		
1 1/2"	1-60/64"	2-12/64"	CAS2334NOS	GAS2334NOS
1 1/2"	2-4/64"	2-22/64"	CAS2370NOS	GAS2370NOS
2"	2-30/64"	2-44/64"	CAS2709NOS	GAS2709NOS
2"	2-42/64"	2-54/64"	CAS2885NOS	GAS2885NOS
3"	3-30/64"	3-46/64"	CAS3760NOS	GAS3760NOS
3"	3-47/64"	3-54/64"	CAS3885NOS	GAS3885NOS
4"	4-40/64"	4-47/64"	CAS5010NOS	GAS5010NOS



Vástagos de Extremo Roscado - Hembra NPT



Diseño de una pieza
1"



Diseño de dos piezas
1-1/4" - 2"

Medida	D.E. Manguera		Acero al Carbón Platinado # de Parte
	desde	a	
1"	1-30/64"	1-34/64"	TF16WF1-80
	1-34/64"	1-38/64"	TF16WF2-80
	1-35/64"	1-42/64"	TF16WF3-80
1-1/4"	1-44/64"	1-48/64"	---
	1-49/64"	1-56/64"	TF20WF2-80 ¹
	1-57/64"	2"	TF20WF3-80 ¹
2"	2-36/64"	2-40/64"	TF32WF1-80 ¹
	2-41/64"	2-48/64"	TF32WF2-80 ¹
	2-49/64"	2-56/64"	TF32WF3-80 ¹

¹ Las medidas 1-1/4" y 2" requieren empujador especial: 1-1/4" 25PUSH125-MOD, 2" 25PUSH200MOD.

Acoples Macho Uni-Range para Sujado Externo

Aplicaciones:

- Diseñado para sistemas de manguera más pequeñas. Estos acoples pueden usarse en mangueras de 1/4" - 1" de D.I. y vienen completos con vástago y férula ensamblados de fábrica.

Características:

- Puede suajarse o crimparse.
- Otros D.E. de mangueras están disponibles, consulte con Dixon®.
- Los vástagos de acero inoxidable son de fundición revestida.

D.I. Manguera	D.E. Manguera		Acero al Carbón Platinado # de Parte	Acero al Carbón / Inoxidable # de Parte	Acero Inoxidable # de Parte
	desde	a			
1/4"	34/64"	38/64"	4P1	---	---
	38/64"	42/64"	4P2	---	---
	42/64"	46/64"	4P3	---	---
3/8"	46/64"	50/64"	6P1	---	---
	50/64"	54/64"	6P2	---	---
	54/64"	58/64"	6P3	---	---
1/2"	54/64"	58/64"	8P1	---	---
	58/64"	62/64"	8P2	---	R8P2SS
	62/64"	1-2/64"	8P3	---	---
3/4"	1-6/64"	1-12/64"	---	---	R12P1250
	1-10/64"	1-14/64"	12P1	R12P1	---
	1-13/64"	1-22/64"	---	---	R12P1370
	1-14/64"	1-18/64"	12P2	R12P2	---
1"	1-18/64"	1-22/64"	12P3	R12P3	---
	1-30/64"	1-34/64"	16P1	R16P1	---
	1-30/64"	1-38/64"	---	---	R16P1620
	1-34/64"	1-38/64"	16P2	R16P2	---
	1-38/64"	1-42/64"	16P3	R16P3	---
	1-38/64"	1-46/64"	---	---	R16P1770
	1-42/64"	1-46/64"	16P4	R16P4	---



M

Suajado Externo
Ensamblajes con Brida

Característica:

- Ensamblajes de brida disponibles con vástago, férula y brida en acero al carbón o con vástago y brida en acero inoxidable 316 y la férula en acero al carbón. La brida es con barrenos ASA 150#. Disponible también en otros tamaños, consulte a Dixon® para precio.

Brida Fija

D.I. Manguera	D.E. Manguera		Acero al Carbón # de Parte	Acero Inoxidable # de Parte
	desde	a		
2"	2-28/64"	2-40/64"	32P1SO15	R32P1SOR15
	2-41/64"	2-48/64"	32P2SO15	R32P2SOR15
	2-49/64"	2-56/64"	32P3SO15	R32P3SOR15
3"	3-30/64"	3-40/64"	48P1SO15	R48P1SOR15
	3-41/64"	3-48/64"	48P2SO15	R48P2SOR15
	3-49/64"	3-56/64"	48P3SO15	R48P3SOR15
4"	4-40/64"	4-44/64"	64P1SO15	R64P1SOR15
	4-45/64"	4-52/64"	64P2SO15	R64P2SOR15
	4-53/64"	4-60/64"	64P3SO15	R64P3SOR15
6"	7"	7-4/64"	96P1SO15	R96P1SOR15
	7-5/64"	7-12/64"	96P2SO15	R96P2SOR15
	7-13/64"	7-20/64"	96P3SO15	R96P3SOR15
8"	9-20/64"	9-24/64"	128P1SO15	---
	9-25/64"	9-32/64"	128P2SO15	---
	9-33/64"	9-40/64"	128P3SO15	---



Brida Flotante

D.I. Manguera	D.E. Manguera		Acero al Carbón # de Parte	Acero Inoxidable # de Parte
	desde	a		
2"	2-28/64"	2-40/64"	32P1LJ15	R32P1LJR15
	2-41/64"	2-48/64"	32P2LJ15	R32P2LJR15
	2-49/64"	2-56/64"	32P3LJ15	R32P3LJR15
3"	3-30/64"	3-40/64"	48P1LJ15	R48P1LJR15
	3-41/64"	3-48/64"	48P2LJ15	R48P2LJR15
	3-49/64"	3-56/64"	48P3LJ15	R48P3LJR15
4"	4-40/64"	4-44/64"	64P1LJ15	R64P1LJR15
	4-45/64"	4-52/64"	64P2LJ15	R64P2LJR15
	4-53/64"	4-60/64"	64P3LJ15	R64P3LJR15
6"	7"	7-4/64"	96P1LJ15	R96P1LJR15
	7-5/64"	7-12/64"	96P2LJ15	R96P2LJR15
	7-13/64"	7-20/64"	96P3LJ15	R96P3LJR15
8"	9-20/64"	9-24/64"	128P1LJ15	---
	9-25/64"	9-32/64"	128P2LJ15	---
	9-33/64"	9-40/64"	128P3LJ15	---



M

NOTA: Para dimensiones de bridas, diagramas e información adicional, favor de contactar dixonvalve.com.mx



Férulas de Sujado Externo

Características:

La selección de la férula es muy importante para lograr la adecuada sujeción de la conexión a la manguera.

- Las férulas son de acero al carbón zincado.
- Las férulas de estilo 'F' se usan con los vástagos macho de largo estándar.
- Las férulas de estilo 'FL' son más largas y se usan con los vástagos de estilo largo.
- Férulas en acero inoxidable (# de parte FR##) disponibles bajo pedido especial, consulte a Dixon® por precio y disponibilidad.



Estilo largo

Medida	D.E. Manguera		Acero al Carbón Platinado # de Parte	Acero al Carbón Platinado Estilo Largo # de Parte
	desde	a		
1-1/4"	1-44/64"	1-48/64"	F20-1	FL20-1
	1-49/64"	1-56/64"	F20-2	FL20-2
	1-57/64"	2"	F20-3	FL20-3
	2-1/64"	2-8/64"	F20-4	FL20-4
1-1/2"	1-58/64"	2"	F24-1	FL24-1
	2-1/64"	2-8/64"	F24-2	FL24-2
	2-9/64"	2-16/64"	F24-3	FL24-3
	2-17/64"	2-24/64"	F24-4	FL24-4
2"	2-25/64"	2-32/64"	F24-5	FL24-5
	2-28/64"	2-40/64"	F32-1	FL32-1
	2-41/64"	2-48/64"	F32-2	FL32-2
	2-49/64"	2-56/64"	F32-3	FL32-3
2-1/2"	2-57/64"	3-2/64"	F32-4	FL32-4
	2-62/64"	3-8/64"	F40-1	FL40-1
	3-9/64"	3-16/64"	F40-2	FL40-2
	3-17/64"	3-24/64"	F40-3	FL40-3
3"	3-25/64"	3-32/64"	F40-4	FL40-4
	3-33/64"	3-40/64"	F40-5	FL40-5
	3-30/64"	3-40/64"	F48-1	FL48-1
	3-41/64"	3-48/64"	F48-2	FL48-2
4"	3-49/64"	3-56/64"	F48-3	FL48-3
	3-57/64"	4"	F48-4	FL48-4
	4-1/64"	4-8/64"	F48-5	FL48-5
	4-30/64"	4-39/64"	F64-Z ¹	FL64-Z ¹
5"	4-40/64"	4-44/64"	F64-1	FL64-1
	4-45/64"	4-52/64"	F64-2	FL64-2
	4-53/64"	4-60/64"	F64-3	FL64-3
	4-61/64"	5-4/64"	F64-4	FL64-4
6"	5-5/64"	5-12/64"	F64-5	FL64-5
	5-13/64"	5-20/64"	F64-6	FL64-6
	5-21/64"	5-28/64"	F64-7	FL64-7
	5-29/64"	5-36/64"	F64-8	FL64-8
7"	5-56/64"	5-60/64"	F80-1	FL80-1
	5-61/64"	6-4/64"	F80-2	FL80-2
	6-5/64"	6-12/64"	F80-3	FL80-3
	6-13/64"	6-20/64"	F80-4	FL80-4
8"	6-21/64"	6-28/64"	F80-5	FL80-5
	6-29/64"	6-38/64"	F80-6	FL80-6
	6-37/64"	6-44/64"	F80-7	FL80-7
	6-44/64"	6-63/64"	F96-Z ¹	FL96-Z ¹
9"	7"	7-4/64"	F96-1	FL96-1
	7-5/64"	7-12/64"	F96-2	FL96-2
	7-13/64"	7-20/64"	F96-3	FL96-3
	7-21/64"	7-28/64"	F96-4	FL96-4
10"	7-29/64"	7-36/64"	F96-5	FL96-5
	7-37/64"	7-44/64"	F96-6	FL96-6
	7-45/64"	7-52/64"	F96-7	FL96-7
	7-53/64"	7-60/64"	F96-8	FL96-8
11"	7-61/64"	8"	F96-9	FL96-9
	8-53/64"	8-56/64"	F128-X ¹	---
	9"	9-9/64"	F128-Y	FL128-Y
	9-20/64"	9-24/64"	F128-1	FL128-1
12"	9-25/64"	9-32/64"	F128-2	FL128-2
	9-33/64"	9-40/64"	F128-3	FL128-3
	9-41/64"	9-48/64"	F128-4	FL128-4
	9-49/64"	9-56/64"	F128-5	FL128-5
13"	9-57/64"	10"	F128-6	FL128-6
	10-1/64"	10-4/64"	F128-7	FL128-7
	11-32/64"	11-44/64"	F160-1	FL160-1
	11-45/64"	11-60/64"	F160-2	FL160-2
14"	11-61/64"	12-12/64"	F160-3	FL160-3
	12-13/64"	12-28/64"	F160-4	FL160-4
	12-29/64"	12-44/64"	F160-5	FL160-5
	12-45/64"	12-60/64"	F160-6	FL160-6

¹ Requiere el uso de vástagos especiales de la página 663.

NOTA: Para aplicaciones con un rango de diámetro exterior no listado aquí, contacta a Dixon®.



Férulas de Suajado Externo (Verificar Trabajo Ligero)

Característica:

- Férulas de acero inoxidable 304 de trabajo liviano para usarse con vástagos de largo estándar como la serie TMR. Consulte a Dixon® para recomendaciones de dados, de suajado y presiones de trabajo.

D.I. Manguera	D.E. Manguera		Acero Inoxidable 304 # de Parte
	desde	a	
1-1/2"	1-60/64"	2-12/64"	GAS2334TO
	2-4/64"	2-22/64"	GAS2370TO
2"	2-30/64"	2-44/64"	GAS2709TO
	2-42/64"	2-54/64"	GAS2885TO
3"	3-30/64"	3-46/64"	GAS3760TO
	3-47/64"	3-54/64"	GAS3885TO
4"	4-40/64"	4-47/64"	GAS5010TO



Acoples de Alta Presión de Suajado Externo

Aplicaciones:

- Utilice estos acoplamientos en servicio donde se necesite un conector que resista presiones extremadamente altas (hasta **3,000 PSI** de presión) y a condiciones de trabajo rigurosas, tales como equipos pequeños y medianos de perforación de barrenos para aplicaciones como ductos para cableado, extracción de minerales, reacondicionamiento de pozos, prospección sismográfica, pozos de agua, barrenado por chorro o golpe a presión, etc. Estos conectores robustos y extra largos están maquinados a partir de tubos sin costura con estrías de diseño especial. Las férulas hermandadas están maquinadas a partir de material de pared gruesa incorporando estrías coincidentes e hileras de tornillos de fijación para una mejor retención del acople. Estos acoples se surten con su férula hermanada. Al enviar su orden de compra especifique el D.E. de la manguera para recibir las férulas del tamaño correcto. Asegúrese de medir el D.E. de ambos extremos de la manguera. Deben suajarse con prensa RAM de 50 o de 100 toneladas.



Ensamblajes Completos de Vástago / Férula

Debe indicarse un D.E. preciso para completar el # de parte y para lograr una retención adecuada.

Acoples Roscados Macho NPT

D.I. Manguera	Medida NPT	Acero Zincado # de Parte
2"	2"	LM32-*
2-1/2"	2-1/2"	LM40-*
3"	3"	LM48-*

Acoples Roscados Macho API

D.I. Manguera	Medida API	Acero Zincado # de Parte
2"	2-1/2"	LM3240- *
2-1/2"	3"	LM4048- *
3"	4"	LM4864- *



Acoples Holedall de Expansión Interna

Aplicaciones:

- Los Acoples Dixon® de Expansión Interna son esenciales en aplicaciones donde el tener un flujo completo es importante. Solo una herramienta de expansión es necesaria para cada D.I. de manguera. Algunas aplicaciones recomendadas para estos acoples son: manguera para bombeo de concreto, manguera para granilla y yeso, mangueras de succión y descarga de aceite, manguera de aire de trabajo pesado multipropósito, manguera a chorro, manguera de carga de barcasas y manguera para carga por el fondo en Auto Tanques.

Características:

BENEFICIOS DE LOS ACOPLES DE EXPANSIÓN INTERNA:

- Flujo máximo del contenido.
- Reducción de la turbulencia a través de la manguera.
- Excelente sellado y retención.
- Supera el desempeño de las abrazaderas de fleje.
- Instalación fácil y consistente.

CONFIGURACIONES DE CONEXIÓN DISPONIBLES:

- Rosca Macho NPT.
- Conector realzado estilo California.
- Conector ranurado tipo Vitaulic.
- Otras configuraciones disponibles bajo pedido.



Los vástagos y férulas Dixon® Holedall están diseñados para usarse conjuntamente como sistema de acople. Debido a las diferencias en dimensiones y en tolerancias, por razones de seguridad, no use vástagos o férulas de otros fabricantes con los productos Dixon® Holedall.

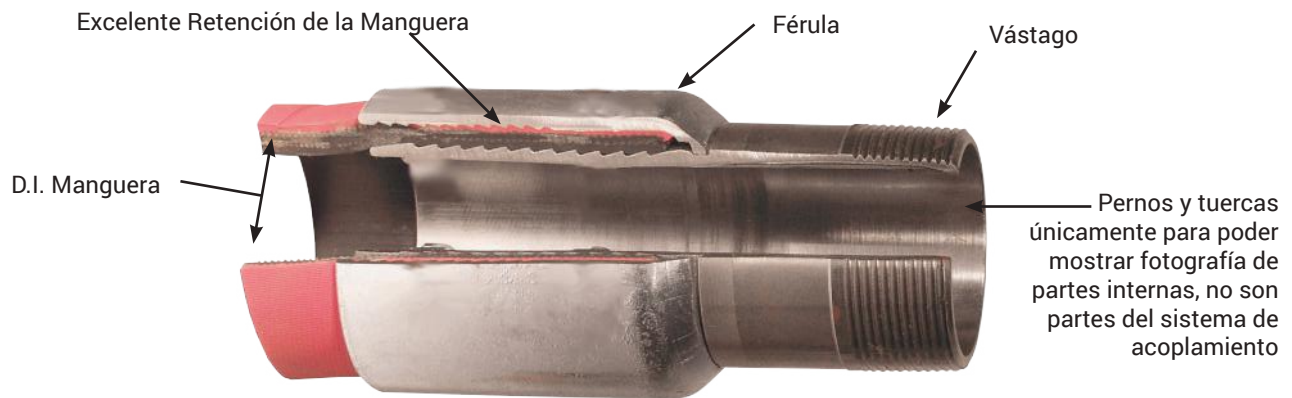

Sección transversal de ensamble de Holedall de expansión interna.



Vástagos de Expansión Interna



Estilo California



Tamaño	Extremo Roscado Tubo Macho Acero al Carbón # de Parte	Extremo Realzado para Servicio Pesado Acero al Carbón # de Parte	Extremo Ranurado Acero al Carbón # de Parte
1"	IXM16	---	---
1 ¼"	IXM20	---	IXV20
1 ½"	IXM24	IXH24	IXV24
2"	IXM32	IXH32	IXV32
2 ½"	IXM40	IXH40	IXV40
3"	IXM48	IXH48	IXV48
4"	IXM64	IXH64	IXV64
6"	IXM96	---	---

Férulas de Expansión Interna



D.I. Manguera	D.E. Manguera		Tamaño Férula	Acero al Carbón Zincado # de Parte
	desde	hasta		
1"	1-24/64"	1-28/64"	1-7/16"	IXF16-1
	1-28/64"	1-32/64"	1-1/2"	IXF16-2
	1-32/64"	1-36/64"	1-9/16"	IXF16-3
1¼"	1-40/64"	1-44/64"	1-11/16"	IXF20-Z
	1-44/64"	1-48/64"	1-3/4"	IXF20-1
	1-48/64"	1-52/64"	1-13/16"	IXF20-2
	1-52/64"	1-56/64"	1-7/8"	IXF20-3
	1-56/64"	1-60/64"	1-15/16"	IXF20-4
	1-60/64"	2"	2"	IXF20-5
	2"	2-4/64"	2-1/16"	IXF20-6
	1½"	1-56/64"	1-60/64"	1-15/16"
	1-60/64"	2"	2"	IXF24-1
	2"	2-4/64"	2-1/16"	IXF24-2
	2-4/64"	2-8/64"	2-1/8"	IXF24-3
	2-8/64"	2-12/64"	2-3/16"	IXF24-4
	2-12/64"	2-16/64"	2-1/4"	IXF24-5
	2-16/64"	2-20/64"	2-5/16"	IXF24-6
	2-20/64"	2-24/64"	2-3/8"	IXF24-7
	2-32/64"	2-36/64"	2-9/16"	IXF32-Y
	2-36/64"	2-40/64"	2-5/8"	IXF32-Z
	2-40/64"	2-44/64"	2-11/16"	IXF32-1
	2-44/64"	2-48/64"	2-3/4"	IXF32-2
	2-48/64"	2-52/64"	2-13/16"	IXF32-3
	2-52/64"	2-56/64"	2-7/8"	IXF32-4
	2-56/64"	2-60/64"	2-15/16"	IXF32-5
	2-60/64"	3"	3"	IXF32-6
	3"	3-4/64"	3-1/16"	IXF32-7
	3"	3-4/64"	3-1/16"	IXF40-1
	3-4/64"	3-8/64"	3-1/8"	IXF40-2
	3-8/64"	3-12/64"	3-3/16"	IXF40-3
	3-12/64"	3-16/64"	3-1/4"	IXF40-4
	3-16/64"	3-20/64"	3-5/16"	IXF40-5
	3-20/64"	3-24/64"	3-3/8"	IXF40-6
	3-24/64"	3-28/64"	3-7/16"	IXF40-7
	3-28/64"	3-32/64"	3-1/2"	IXF40-8

D.I. Manguera	D.E. Manguera		Tamaño Férula	Acero al Carbón Zincado # de Parte
	desde	hasta		
3"	3-32/64"	3-36/64"	3-9/16"	IXF48-T
	3-36/64"	3-40/64"	3-5/8"	IXF48-U
	3-40/64"	3-44/64"	3-11/16"	IXF48-V
	3-44/64"	3-48/64"	3-3/4"	IXF48-W
	3-48/64"	3-52/64"	3-13/16"	IXF48-X
	3-52/64"	3-56/64"	3-7/8"	IXF48-Y
	3-56/64"	3-60/64"	3-15/16"	IXF48-Z
	3-60/64"	4"	4"	IXF48-1
	4"	4-4/64"	4-1/16"	IXF48-2
	4-4/64"	4-8/64"	4-1/8"	IXF48-3 ¹
	4-8/64"	4-12/64"	4-3/16"	IXF48-4 ¹
	4-12/64"	4-16/64"	4-1/4"	IXF48-5 ¹
	4-36/64"	4-40/64"	4-5/8"	IXF64-T
	4-40/64"	4-44/64"	4-11/16"	IXF64-U
	4-44/64"	4-48/64"	4-3/4"	IXF64-V
		4-48/64"	4-52/64"	4-13/16"
	4-52/64"	4-56/64"	4-7/8"	IXF64-X
	4-56/64"	4-60/64"	4-15/16"	IXF64-Y
	4-60/64"	5"	5"	IXF64-Z
	5"	5-4/64"	5-1/16"	IXF64-1
	5-4/64"	5-8/64"	5-1/8"	IXF64-2 ¹
	5-8/64"	5-12/64"	5-3/16"	IXF64-3 ¹
	5-12/64"	5-16/64"	5-1/4"	IXF64-4 ¹
	5-16/64"	5-20/64"	5-5/16"	IXF64-5 ¹
	6-40/64"	6-44/64"	6-11/16"	IXF96-1
	6-44/64"	6-48/64"	6-3/4"	IXF96-2
	6-46/64"	6-50/64"	6-25/32"	IXF96-3
	6-48/64"	6-52/64"	6-13/16"	IXF96-4
	6-52/64"	6-56/64"	6-7/8"	IXF96-5
	6-56/64"	6-60/64"	6-15/16"	IXF96-6
	6-60/64"	7"	7"	IXF96-7
	7"	7-4/64"	7-1/16"	IXF96-8
	7-4/64"	7-8/64"	7-1/8"	IXF96-9
	7-8/64"	7-12/64"	7-3/16"	IXF96-10
	7-12/64"	7-16/64"	7-1/4"	IXF96-11
	7-16/64"	7-20/64"	7-5/16"	IXF96-12
	7-18/64"	7-22/64"	7-11/32"	IXF96-13
	7-20/64"	7-24/64"	7-3/8"	IXF96-14



NOTA: Para mangueras que usen férulas IXF48-3 a IXF48-5 y férulas IXF64-2 a IXF64-5, favor de consultar a Dixon® para presiones de trabajo recomendadas.

Acoples Permanentes de Expansión Interna - Estilo Scovill

Aplicación:

- Los acoples permanentes de latón (brass) de expansión interna se recomiendan para aplicaciones de succión y descarga, como la transferencia de combustible en la industria, aviones y barcos, etc. La presión de trabajo de las conexiones 520-H varían con el tamaño de la conexión, el tamaño y construcción de la manguera, y con el fluido a conducir. Los vástagos y férulas Dixon® Holedall están diseñados para usarse conjuntamente como sistema de acople.

Características:

Tanto el macho como la hembra tienen tuerca hexagonal para facilitar su apriete con herramienta. La hembra de 1 ½" y los tamaños mayores tienen orejas especiales para apretar. El vástago se expande al D.I. nominal de la manguera para lograr un flujo completo y uniforme.

- Los vástagos hembra y macho son maquinados de barra sólida o forja de latón (brass); las férulas están disponibles en latón (brass) y en acero inoxidable.
- Los acoples son compactos, ligeros y de perfil esbelto para evitar que se atoren en bordes y arbustos.
- Las conexiones H520 están diseñadas solo para expansión interna.
- Los acoples están pre-lubricados para facilitar su ensamble.
- Equipo para hacer el ensamble de operación manual y eléctrica está disponible. Consulte a Dixon® por precio y disponibilidad.
- Los acoples en esta página están diseñados para servicio de entrega de combustible. Consulte la página siguiente para la información de acople con certificación API 1529.



No intercambiables con conexiones de otros fabricantes.

Acoples Holedall Macho



Medida	Rosca	Latón # de Parte
3/4"	NPT	H5192
1"	NST	H5212NST
1-1/4"	NPT	H5222-A
1-3/8"	NPT	H5272 ¹
1-1/2"	NST	H5232NST
2"	NPT	H5242
2-1/2"	NPT	H5252
3"	NPT	H5262

¹ El vástago 1-3/8" tiene rosca 1-1/2".

Acoples Holedall Hembra



Medida	Rosca	Latón # de Parte
3/4"	NPSH	H5191-BU
1"	NST	H5211NST
1-1/4"	NPSH	H5221-A-BU
1-3/8"	NPSH	H5271-BU ¹
1-1/2"	NST	H5231NST ²
2"	NPSH	H5241-BU
2-1/2"	NPSM	H5251L-A-BU ³
3"	NPSM	H5261 ³

¹ El vástago 1-3/8" tiene rosca 1-1/2".

² La medida 1-1/2" NST requiere, # de parte H5231NSTADT.

³ Las medidas 2-1/2" y 3" tienen rosca hembra NPSM.

Acoples Holedall Ranurados



Medida	Latón # de Parte
1"	G5212
1-1/2"	G5232
2"	G5242
2-1/2"	G5252

Férulas 520-H

Característica:

- Un amplio rango de férulas 520-H permite lograr un ensamble perfecto de un acople a una manguera de tamaño correspondiente, dentro de la tolerancia comercial, sin importar el grosor de la manguera. Elimina la necesidad de contar con grandes inventarios de acoples. Consulte a Dixon® para otros D.E. de manguera.

D.I. Manguera	D.E. Manguera		Latón # de Parte
	desde	a	
3/4"	1-4/64"	1-7/64"	R75AAAS
	1-8/64"	1-11/64"	R75AAS
	1-12/64"	1-14/64"	R75AS
	1-15/64"	1-17/64"	R75BS
	1-18/64"	1-20/64"	R75CS
1"	1-24/64"	1-26/64"	R1AAAS-A
	1-27/64"	1-29/64"	R1AAS-A
	1-30/64"	1-32/64"	R1AS-A
	1-33/64"	1-35/64"	R1BS-A
	1-36/64"	1-38/64"	R1CS-A
	1-39/64"	1-41/64"	R1DS-A
	1-42/64"	1-44/64"	R1ES-A
1-1/4"	1-39/64"	1-42/64"	R125AAS-A
	1-43/64"	1-46/64"	R125AS-A
	1-47/64"	1-50/64"	R125BS-A
	1-51/64"	1-54/64"	R125CS-A
	1-55/64"	1-58/64"	R125DS-A
1-3/8"	1-59/64"	1-62/64"	R125ES-A
	1-47/64"	1-50/64"	R1375BS
	1-51/64"	1-54/64"	R1375CS
	1-55/64"	1-58/64"	R1375DS
1-1/2"	1-59/64"	1-62/64"	R1375ES
	1-54/64"	1-57/64"	R15AAAS-A
	1-58/64"	1-62/64"	R15AAS-A
	1-63/64"	2-2/64"	R15AS-A
	2-3/64"	2-6/64"	R15BS-A
	2-7/64"	2-11/64"	R15CS-A
	2-12/64"	2-14/64"	R15DS-A
	2-15/64"	2-19/64"	R15ES-A
2"	2-20/64"	2-24/64"	R15FS-A
	2-25/64"	2-28/64"	R15GS ¹
	2-27/64"	2-30/64"	R2AAS
	2-31/64"	2-34/64"	R2AS
	2-35/64"	2-38/64"	R2BS
	2-39/64"	2-42/64"	R2CS
	2-43/64"	2-46/64"	R2DS
	2-47/64"	2-50/64"	R2ES
2-1/2"	2-51/64"	2-54/64"	R2FS
	2-62/64"	3-1/64"	R25AS
	3-2/64"	3-6/64"	R25BS
	3-7/64"	3-11/64"	R25CS
	3-12/64"	3-16/64"	R25DS
	3-17/64"	3-21/64"	R25ES
	3-22/64"	3-26/64"	R25FS
3"	3-30/64"	3-34/64"	R3AAAS
	3-35/64"	3-39/64"	R3AAS
	3-40/64"	3-45/64"	R3AS
	3-46/64"	3-50/64"	R3BS
	3-51/64"	3-54/64"	R3CS



¹ Será reemplazado por férula API.

NOTA: Pueden ser utilizados con acoples crimpables para combustible de la página 672.

Acoples Permanentes para Petr leo y Combustible-Certificados por API

Caracter sticas:

Las conexiones han sido probadas y cumplen con la norma API 1529 6a. edici n. Los procedimientos de ensamble, las recomendaciones de f rula y los datos de pruebas API est n disponibles bajo requerimiento, por favor contacte a Dixon®.



Serie 520-H rosca macho

Tama�o Manguera	Tipo de rosca	Lat�n (Brass) # de Parte	Aluminio # de Parte
1"	NPT	H5212-A	---
1 1/4"	NPT	H5222-A	---
1 1/2"	NPT	H5232-A	---
2"	NPT	H5242L-A	A5242L-A ¹
2 1/2"	NPT	H5252L-A	A5252L-A ¹
3"	NPT	H5262L-A	A5262L-A ¹
4"	NPT	H5282L-A	---

¹ Requiere de plato empujador especial: 2" - 25000HTL24; 2 1/2" - 25000HTL25; 3" - 25000HTL26.



Serie 520-H rosca hembra

Tama�o Manguera	Tipo de rosca	Lat�n # de Parte
1"	NPSH	H5211-A-BU
1 1/4"	NPSH	H5221-A-BU
1 1/2"	NPSH	H5231-A-BU
2"	NPSH	H5241L-A-BU
2 1/2"	NPSM	H5251L-A-BU
3"	NPSM	H5261L-A-BU
4"	NPSM	H5281L-A-BU

Acoples Permanentes para Combustible Crimpables

Aplicaciones:

- F rula y v stago crimpable para ensambles de manguera para combustible.

Caracter sticas:

- Las mismas f rulas de la p gina 673 se utilizan para crimpar como expansi n interna.
- Tiempo de ensamble r pido.
- No requiere de la herramienta para expansi n interna.

Especificaci n:

- Presi n de trabajo: 250 PSI.

Coples Macho



Medida	Rosca	Lat�n # de Parte
1"	NPT	H5212CS
1-1/4"		H5222CS
1-3/8"		H5272CS
1-1/2"		H5232CS

Coples Hembra



Medida	Rosca	Lat�n # de Parte
1"	NPT	H5211CS
1-1/4"		H5221CS
1-3/8"		H5271CS
1-1/2"		H5231CS



Férulas API 520-H

D.I. Manguera	D.E. Manguera		Latón # de Parte	Acero Inoxidable 304 # de Parte	Aluminio # de Parte
	desde	a			
1"	1-24/64"	1-26/64"	R1AAAS-A	---	---
	1-27/64"	1-29/64"	R1AAS-A	---	---
	1-30/64"	1-32/64"	R1AS-A	---	---
	1-33/64"	1-35/64"	R1BS-A	---	---
	1-36/64"	1-38/64"	R1CS-A	---	---
	1-39/64"	1-41/64"	R1DS-A	---	---
	1-42/64"	1-44/64"	R1ES-A	---	---
1-1/4"	1-39/64"	1-42/64"	R125AAS-A	---	---
	1-43/64"	1-46/64"	R125AS-A	---	---
	1-47/64"	1-50/64"	R125BS-A	---	---
	1-51/64"	1-54/64"	R125CS-A	---	---
	1-55/64"	1-58/64"	R125DS-A	---	---
	1-59/64"	1-62/64"	R125ES-A	---	---
1-1/2"	1-54/64"	1-57/64"	R15AAAS-A	---	---
	1-58/64"	1-62/64"	R15AAS-A	---	---
	1-63/64"	2-2/64"	R15AS-A	---	---
	2-3/64"	2-6/64"	R15BS-A	---	---
	2-7/64"	2-11/64"	R15CS-A	---	---
	2-12/64"	2-14/64"	R15DS-A	---	---
	2-15/64"	2-19/64"	R15ES-A	---	---
	2-20/64"	2-24/64"	R15FS-A	---	---
2"	2-31/64"	2-34/64"	---	R2ASS-A	R2AAL-A
	2-35/64"	2-38/64"	---	R2BSS-A	R2BAL-A
	2-39/64"	2-42/64"	---	R2CSS-A	R2CAL-A
	2-43/64"	2-46/64"	---	R2DSS-A	R2DAL-A
	2-47/64"	2-50/64"	---	R2ESS-A	R2EAL-A
2-1/2"	2-62/64"	3-1/64"	---	R25ASS-A	R25AAL-A
	3-2/64"	3-6/64"	---	R25BSS-A	R25BAL-A
	3-7/64"	3-11/64"	---	R25CSS-A	R25CAL-A
	3-12/64"	3-16/64"	---	R25DSS-A	R25DAL-A
3"	3-17/64"	3-21/64"	---	R25ESS-A	R25EAL-A
	3-35/64"	3-39/64"	---	R3AASS-A	R3AAAL-A
	3-40/64"	3-45/64"	---	R3ASS-A	R3AAL-A
	3-46/64"	3-50/64"	---	R3BSS-A	R3BAL-A
	3-51/64"	3-54/64"	---	R3CSS-A	R3CAL-A
4"	3-55/64"	3-59/64"	---	R3DSS-A	R3DAL-A
	4-46/64"	4-48/64"	---	R4ESS-A	---
	4-49/64"	4-51/64"	---	R4FSS-A	---
	4-52/64"	4-54/64"	---	R4GSS-A	---
	4-55/64"	4-57/64"	---	R4HSS-A	---
	4-58/64"	4-59/64"	---	R4KSS-A	---
	4-60/64"	4-62/64"	---	R4LSS-A	---
	4-63/64"	5"	---	R4MSS-A	---



Latón



Acero inoxidable 304



Aluminio



NOTA: Para usar con conexiones API de la página 672.

Arandelas de Reemplazo

Aplicación:

- Para usar con conexiones de expansión interna Holedall de la página 672.



Medida	Nitrilo # de Parte
3/4"	H5071-BU
1"	H5072-BU
1-1/4"	H5073-BU
1-1/2"	H5074-BU
2"	H5075-BU
2-1/2"	H5076-BU
3"	H5077-BU
4"	H5078-BU

Máquina Manual HB para Acoples de Expansión Interna



Características:

- Operación manual, expansor tipo tracción de jalón.
- Para usarse en una locación fija para lotes pequeños o como herramienta portátil de reparación.
- Ensambla acoples tamaños 3/4" a 2" de la serie 520-H, y todos los tamaños de las series 570-H y 580-H.
- La herramienta para expansión interna se vende por separado.

de Parte
2500HB0000



Conexiones Reutilizables Dubl-Grip® para Manguera de Despacho de Gasolina y Diesel

Características:

- Conexión reutilizable de dos-piezas hecha de latón (brass) cromado para el despacho de gasolina y diesel en estación de servicio. Su diseño esbelto evita que la manguera se dañe y se ajusta muy bien en las nuevas bombas de servicio. Las roscas del cuerpo son de superficie amplia y plana para evitar que el interior de la manguera se rompa. Las superficies cónicas del cuerpo y manga evita la concentración de esfuerzos en el punto de flexión alargando la vida de la manguera. La manguera es sujeta en toda su circunferencia en dos puntos, asegurando así una conexión rígida a prueba de fugas.
- Rosca NPT como estándar.
- La parte gastada de la manguera puede cortarse y retirarse para re-instalar la conexión Dubl-Grip®.
- Fácil de Ensamblar: La manguera se sostiene en posición por la manga mientras el cople se enrosca en la manguera. Solo se requiere de una llave de tuercas para ensamblar las conexiones Dubl-Grip®.
- **Precaución:** *Reconecte el alambre antiestática si se requiere.*



Fluid hose number
(MH49909)

Serie H-600

Conexiones Reutilizables Giratorias Dubl-Grip®

D.I. Manguera	Macho NPT	D.E. Manguera	Latón Cromado # de Parte
3/4"	3/4"	1-1/8"	H603
		1-13/64"	H604
		1-1/4"	H605
1"	1"	1-3/8"	H609 ¹
		1-7/16"	H610 ¹
		1-1/2"	H611 ¹



Conexiones Reutilizables Rígidas Dubl-Grip®

D.I. Manguera	Macho NPT	D.E. Manguera	Latón Cromado # de Parte
5/8"	3/4"	1"	850212
		1-1/32"	850213
3/4"		1-1/8"	850451
		1-13/64"	850455
		1-1/4"	850453
1"		1"	1-3/8"
	1-7/16"		850801 ¹
	1-1/2"		850811 ¹



¹ Conexión con contorno octagonal.

Acoples CIP de Expansión Interna para Manguera Sanitaria

Características:

- Cumple con (CIP) Clean-In-Place.
- Los vástagos Flow Chief de expansión interna deben usarse solo con férulas Flow Chief de acero inoxidable.
- Los acoples sanitarios Flow Chief se usan en la industria alimenticia, láctea y de bebidas.

Vástagos con Extremos de Abrazadera Sanitaria (TC)

Características:

- Ver páginas 741 - 743 para empaques estilo sanitario.
- Ver páginas 682 - 686 para abrazaderas estilo sanitario.
- Se requiere un dado expansor especial para acoples que cumplan con CIP.
- Se requiere plato adaptador especial para expandir conexiones de 1 1/2" que cumple con CIP.
- Cumple con Norma 3A cuando se ensambla en taller autorizado por 3A.



Medida	Acero Inoxidable 304 # de Parte
1-1/2"	IXSE24-3A
2"	IXSE32-3A
3"	IXSE48-3A

Dado Expansor Especial para Acoples CIP de Expansión Interna



Medida de Manguera	Acero Inoxidable 304 # de Parte
1-1/2"	IXFDPLG137
2"	IXFDPLG187
3"	IXFDPLG287



Vástago con Extremo de Tubo Soldable

Características:

- Se requiere un dado expansor especial para acoples que cumplan con CIP.



Medida	Acero Inoxidable 304 # de Parte
2"	IXPE32-3A

Acoples de Expansión Interna para Manguera Sanitaria

Características:

- Extremo de abrazadera sanitaria (TC).
- Los vástagos Flow Chief de expansión interna debe usarse solo con férulas Flow Chief de acero inoxidable.
- Ver páginas 741 - 743 para empaques estilo sanitario.
- Ver página 682 - 686 para abrazaderas estilo sanitario.



Medida	Acero Inoxidable 304 # de Parte
1-1/2"	IXSE24
2"	IXSE32
2-1/2"	IXSE40
3"	IXSE48
4"	IXSE64

Férulas Flow Chief

Característica:

- Los D.I. de las férulas están diseñados en incrementos 1/16".

D.I. Manguera	D.E. Manguera		Acero Inoxidable 304 # de Parte
	desde	a	
1-1/2" ¹	1-56/64"	1-59/64"	24PFX1.937
	1-60/64"	1-63/64"	24PFX2.000
	2"	2-3/64"	24PFX2.062
	2-4/64"	2-7/64"	24PFX2.125
	2-8/64"	2-11/64"	24PFX2.187
	2-12/64"	2-15/64"	24PFX2.250
	2-16/64"	2-19/64"	24PFX2.312 ²
2" ¹	2-28/64"	2-31/64"	32PFX2.500
	2-32/64"	2-35/64"	32PFX2.562
	2-36/64"	2-39/64"	32PFX2.625
	2-40/64"	2-43/64"	32PFX2.687
	2-44/64"	2-47/64"	32PFX2.750
	2-48/64"	2-51/64"	32PFX2.812
	2-52/64"	2-55/64"	32PFX2.875
	2-56/64"	2-59/64"	32PFX2.937
2-1/2"	3"	3-3/64"	40PFX3.062
	3-4/64"	3-7/64"	40PFX3.125
	3-8/64"	3-11/64"	40PFX3.187
	3-12/64"	3-15/64"	40PFX3.250
	3-16/64"	3-19/64"	40PFX3.312
	3-20/64"	3-23/64"	40PFX3.375
	3-28/64"	3-31/64"	40PFX3.500
3"	3-32/64"	3-35/64"	48PFX3.562
	3-36/64"	3-39/64"	48PFX3.625
	3-40/64"	3-43/64"	48PFX3.687
	3-44/64"	3-47/64"	48PFX3.750
	3-48/64"	3-51/64"	48PFX3.812
	3-52/64"	3-55/64"	48PFX3.875
	3-56/64"	3-59/64"	48PFX3.937
	3-60/64"	3-63/64"	48PFX4.000
	4"	4-3/64"	48PFX4.062
	4-4/64"	4-7/64"	48PFX4.125
4"	4-36/64"	4-39/64"	64PFX4.625
	4-40/64"	4-43/64"	64PFX4.687
	4-44/64"	4-47/64"	64PFX4.750
	4-48/64"	4-51/64"	64PFX4.812
	4-52/64"	4-55/64"	64PFX4.875
	4-56/64"	4-59/64"	64PFX4.937



¹ Las férulas de 1 1/2" y 2" no tienen estrías en el D.I.

² Consulte a Dixon® para presión de trabajo.

NOTA: Para usar con los vástagos IX de la página 676.

Conexiones Sanitarias Dixon Crimpables para Manguera

Características:

- Extremo de abrazadera sanitaria (TC).
- Vástagos sanitarios Dixon® crimpables deben usarse solo con férulas crimpables de acero inoxidable
- Consulte páginas 1273 - 1274 para recomendaciones de crimpado.

Vástagos Tri-Clamp

Medida	Acero Inoxidable 316 # de Parte
1"	CSSR100CS
1-1/2"	CSSR150CS
2"	CSSR200CS
3"	CSSR300CS
4"	CSSR400CS



Vástago Hembra I-Line

Medida	Acero Inoxidable 316 # de Parte
1"	CILR100CS
1-1/2"	CILR150CS
2"	CILR200CS
3"	CILR300CS
4"	CILR400CS



Vástagos Crimpables DIN

Vástago Hembra

Medida	DIN	Acero Inoxidable 316 # de Parte
1-1/2"	40	HA0240
2"	50	HA0241
2-1/2"	65	HA0242
3"	80	HA0243



Vástago Macho

Medida	DIN	Acero Inoxidable 316 # de Parte
1-1/2"	40	HA0235
2"	50	HA0236
2-1/2"	65	HA0237
3"	80	HA0238



M

NOTA: Visita dixonvalve.com para recomendaciones de crimpado.

Estas conexiones se usan unicamente con férulas estilo sanitario en la página 680.

Conexiones Sanitarias Dixon Crimpables para Manguera

Extremo Sanitario x Vástago para Manguera

Características:

- Extremo de abrazadera sanitaria (TC).
- Vástagos sanitarios Dixon® crimpables deben usarse solo con férulas crimpables de acero inoxidable.
- Consulte páginas 1273 - 1274 para recomendaciones de crimpado.



Medida	Acero Inoxidable 316 # de Parte
1"	CSSR100-3A
1-1/2"	CSSR150-3A
2"	CSSR200-3A
2-1/2"	CSSR250
3"	CSSR300-3A
4"	CSSR400

Extremo Hembra I-Line x Vástago para Manguera



Medida	Acero Inoxidable 316 # de Parte
1-1/2"	CILR150
2"	CILR200
3"	CILR300
4"	CILR400

Extremo Hembra de Asiento Biselado x Vástago para Manguera

Característica:

- Para usar con férulas sanitarias de la página 680.



Medida	Utiliza Tuerca	Acero Inoxidable 316 # de Parte
1"	13H-G100	CBSR100
1-1/2"	IXAN24	CBSR150
2"	IXAN32	CBSR200
3"	IXAN300	CBSR300
4"	IXAN64	CBSR400

Extremo Tubo Soldable x Vástago para Manguera

Característica:

- Para usar con férulas sanitarias de la página 680.



Medida	Acero Inoxidable 316 # de Parte
1-1/2"	CTER150
2"	CTER200
3"	CTER300
4"	CTER400



Férulas Sanitarias Dixon Férulas Crimpables

Características:

- Fabricadas en acero inoxidable AISI 304.
- Las férulas tienen superficie con acabado pulido de 63 o mejor.



Medida	D.E. de Manguera		Acero Inoxidable AISI 304 # de Parte
	desde	a	
1"	1-26/64"	1-28/64"	F16G-1453
	1-29/64"	1-31/64"	F16G-1500
	1-32/64"	1-34/64"	F16G-1547
	1-35/64"	1-37/64"	F16G-1594
	1-38/64"	1-40/64"	F16G-1641
	1-41/64"	1-43/64"	F16G-1687
	1-44/64"	1-46/64"	F16G-1734
	1-47/64"	1-49/64"	F16G-1781
1-1/2"	1-58/64"	1-61/64"	F24G-1969
	1-62/64"	2-1/64"	F24G-2031
	2-2/64"	2-5/64"	F24G-2094
	2-6/64"	2-9/64"	F24G-2156
	2-10/64"	2-13/64"	F24G-2219
	2-14/64"	2-17/64"	F24G-2281
	2-18/64"	2-21/64"	F24G-2344
	2-22/64"	2-25/64"	F24G-2406
2"	2-30/64"	2-33/64"	F32G-2531
	2-34/64"	2-37/64"	F32G-2594
	2-38/64"	2-41/64"	F32G-2656
	2-42/64"	2-45/64"	F32G-2719
	2-46/64"	2-48/64"	F32G-2766
	2-49/64"	2-51/64"	F32G-2815
	2-52/64"	2-55/64"	F32G-2875
	2-56/64"	2-59/64"	F32G-2938
	2-60/64"	2-63/64"	F32G-3000
	3"	3-3/64"	F32G-3063
	3-4/64"	3-7/64"	F32G-3125

Medida	D.E. de Manguera		Acero Inoxidable AISI 304 # de Parte
	desde	a	
2-1/2"	3"	3-3/64"	F40G-3063
	3-4/64"	3-7/64"	F40G-3125
	3-8/64"	3-11/64"	F40G-3188
	3-12/64"	3-15/64"	F40G-3250
	3-16/64"	3-19/64"	F40G-3313
	3-20/64"	3-23/64"	F40G-3375
	3-24/64"	3-26/64"	F40G3437
	3-36/64"	3-39/64"	F48G-3625
3"	3-40/64"	3-43/64"	F48G-3688
	3-44/64"	3-47/64"	F48G-3750
	3-48/64"	3-51/64"	F48G-3813
	3-52/64"	3-55/64"	F48G-3875
	3-56/64"	3-59/64"	F48G-3938
	3-61/64"	4"	F48G-4016
	4-40/64"	4-43/64"	F64G-4688
	4-44/64"	4-47/64"	F64G-4750
4"	4-48/64"	4-51/64"	F64G-4813
	4-52/64"	4-55/64"	F64G-4875
	4-56/64"	4-59/64"	F64G-4938
	5-5/64"	5-8/64"	F64G-5141



Conexiones Europeas DIN 118517 - 13R



D.E. Tubing	Tamaño DN	Acero Inoxidable 316 # de Parte
1"	25	13R-G100DIN
1 1/2"	40	13R-G150DIN
2"	50	13R-G200DIN
2 1/2"	65	13R-G250DIN
3"	80	13R-G300DIN
4"	100	13R-G400DIN

Abrazaderas Sanitarias..... 682 a 686	Esferas Rociadoras..... 786
Accesorios 686	
Conexiones Sanitarias Tipo Clamp 687 a 582	Mirillas 787 – 789
Férulas..... 687 – 688	
Codos 689	
Codos Pulidos..... 690	
Tees 691	
Reductores..... 692 – 693	
Tapas 694	
Adaptadores..... 695 – 698	
Uniones, Cruces, Curvas y Bidas 699 – 700	
Extensiones Sanitarias de Carrete..... 701	
Codos Soldables..... 702 – 704	Juntas Giratorias..... 790
Tees Soldables..... 705 – 706	
Reductores Soldables 707 – 708	
Adaptadores Soldables 709	
Uniones, Cruces, Curvas y Bidas 710 – 711	
Codos Sin Pulir..... 712	
Tees Sin Pulir 713	
Reductores Sin Pulir 714	
Uniones, Cruces, Curvas y Bidas Sin Pulir .. 715 – 716	
Conexiones de Asiento Biselado 717 - 723	Carcasas, Filtros y Coladores 791 - 798
Tuercas y Llaves de Asiento Biselado 717	
Férulas de Asiento Biselado 718 – 720	
Codos de Asiento Biselado 721	
Reducciones de Asiento Biselado 722	
Tapas de Asiento Biselado..... 723	
Adaptadores de Asiento Biselado 723	
Conexiones I-Line/Q-Line 724 - 729	Válvulas y Bombas 799 - 819
Abrazaderas I-Line/Q-Line..... 724	Válvula Sanitaria para Tanque DX60 799
Férulas I-Line/Q-Line 725 – 726	Válvula de Alivio de Presión 800
Codos I-Line/Q-Line 727	Válvula de Bola de 2 Vías
Tapas I-Line/Q-Line..... 728	Encapsulada de 3 Piezas 801
Adaptadores I-Line/Q-Line 729	Válvula de Bola de 2 Vías
	No Encapsulada de 3 Piezas..... 802
	Válvulas Mariposa 804 – 808
	Válvulas Check..... 809 – 812
	Válvulas de Alivio de Aire y Vacío 813 – 814
	Válvulas de Muestreo 815
	Bomba de Lóbulo Giratorio Serie JRZL 816 – 817
	Bomba Centrífuga de Alta Eficiencia
	Serie ExD 818 - 819
Conexiones John Perry..... 730 - 732	
Tuercas y Llaves John Perry 730	
Férulas John Perry..... 731	
Tapa John Perry..... 732	
Conexiones Europeas 733 - 735	
Conexiones Europeas DIN..... 733	
Conexiones Europeas SMS..... 734	
Conexiones Europeas RJT 735	
Soportes Colgantes 736 – 739	
Empaques 740 – 759	
Soportes Colgantes para Tubing 760 – 767	
Bidas para Pared 768	
Manómetros y Termómetros 769 - 775	
Manómetro Sanitario Dixon 769 – 771	
Manómetro de Grado Farmacéutico 772	
Manómetro Homogenizador de Presión 773	
Termómetro Digital..... 774	
RTDs Sanitarios y Transmisores de Temperatura. 775	
Conexiones para Vacío 776 – 784	
Conexiones para Vacío Soldables 781 – 784	
Acoples de Seguridad Break Away 785	



Abrazadera Clever Clamp™

Características:

- Compresión consistente del empaque en cada uso - sin preocupaciones de daños en el empaque debido a sobrecompresión o creación de bacteria debido a baja compresión o sobrecompresión.
- Ajustable en ambos estilos de empaque de hule y PTFE.
- Instalación rápida, sin necesidad de herramientas de torque.
- Diseño sin rosca, elimina el riesgo de que hilos de rosca dañados lleven una mala conexión de la tuerca.
- Diseño de seguridad - los orificios alineados en el cuerpo hacen el cierre rápido y fácil
- Opción de manija de cierre automático y codificación por colores disponibles

Dimensiones

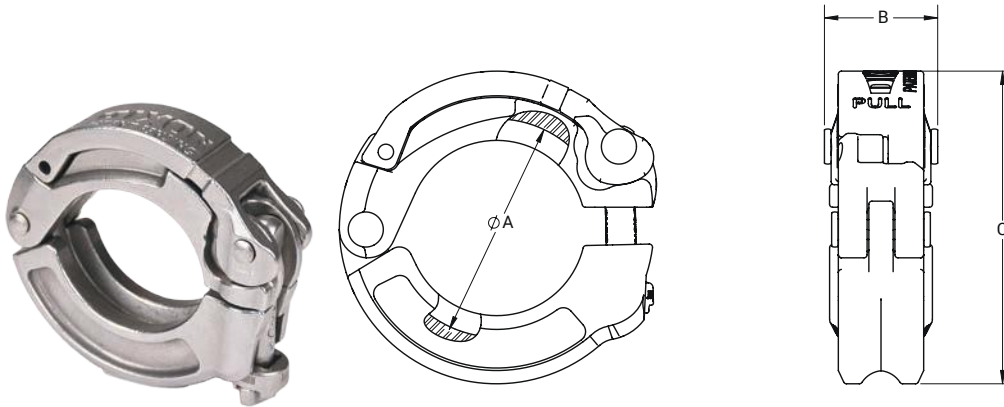

D.E. Tubo	Valor de Presión PSI a 70°F (21°C) ¹	Valor de Presión PSI a 250°F (121°C) ¹	A (in)	B (in)	C (in)	Acero Inoxidable 304 # de Parte	Clever Clamp con Manivela de Seguridad # de Parte
1-1/2"	500	300	2.14	1.10	3.04	13SCC-100150	13SCC-100150L
2"	450	250	2.65	1.10	3.53	13SCC-200	13SCC-200L
3"	350	175	3.72	1.10	4.59	13SCC-300	13SCC-300L

¹ Los valores de servicio están basados en pruebas hidrostáticas usando empaques estándar de nitrilo, EPDM, FKM y silicón, con la instalación apropiada de férulas, ensambles y la ausencia de presión de shock o golpe hidráulico. Contacte a Dixon para el valor de servicio de otros tipos de empaque y materiales. Todos los valores mostrados dependen de componentes relacionados dentro de los sistemas y la instalación apropiada de estos componentes. No podemos brindar valores de servicio para temperaturas mayores a 250°F. Antes de la instalación, deben realizarse pruebas bajo condiciones específicas de tu aplicación. Verifica la resistencia de temperatura del material de empaque específico. Esta información solo se aplica si usa abrazaderas, férulas o empaques Dixon. Dixon no garantiza la calidad e integridad de los componentes de otros fabricantes.



Bandas de Identificación de Color de Silicón Grado Alimenticio - 25 piezas



Color	# de Parte
Rojo	13SCC-CB-R
Verde	13SCC-CB-G
Azul	13SCC-CB-B
Amarillo	13SCC-CB-Y



Abrazaderas

! Los valores de presión de servicio están basados en los siguientes parámetros: los empaques y férulas soldables hacen juego y están correctamente alineadas y ensambladas con abrazaderas apretadas a los valores de torque requerido. Las pruebas son hechas hidrostáticamente sin golpe de martillo de agua o carga de choque. Tome en cuenta que los valores de presión de estas uniones están por encima de los valores de operación recomendados para la tubería.

Abrazadera de Apretón de un solo Pin - 13MHHM-Q

D.E. Tubing	Presión de Servicio a 70°F (21°C) *	Presión de Servicio a 250°F (121°C)*	Dimensión A	Acero Inoxidable 304 # de Parte
½" - ¾"	1500	1200	1.062	13MHHM-Q75
1" - 1½"	500	300	2.122	13MHHM-Q100150
2"	450	250	2.654	13MHHM-Q200
2½"	400	200	3.185	13MHHM-Q250
3"	350	175	3.717	13MHHM-Q300
4"	300	150	4.820	13MHHM-Q400

* Tuerca mariposa apretada a 25 pulg.- lbs. de torque.

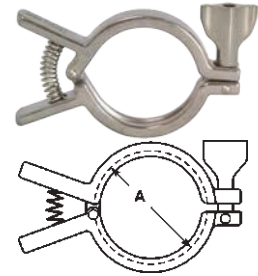

Abrazadera de Servicio Pesado de un solo Pin - 13MHHM Con Tuerca Mariposa de Barreno Cruzado

D.E. Tubing	Presión de Servicio a 70°F (21°C)*	Presión de Servicio a 250°F (121°C)*	Dimensión A	Acero Inoxidable 304 # de Parte
½" - ¾"	1500	1200	1.062	13MHHM50-75
1" - 1½"	500	300	2.122	13MHHM100-150
2"	450	250	2.654	13MHHM200
2½"	400	200	3.185	13MHHM250
3"	350	175	3.717	13MHHM300
4"	300	150	4.820	13MHHM400
5"	225	100	5.820	13MHHM500
6"	150	75	6.695	13MHHM600
8"	100	50	8.695	13MHHM800

* Tuerca mariposa apretada a 25 pulg.- lbs. de torque

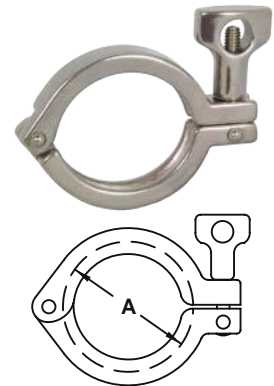

Abrazadera de Servicio Pesado de un solo Pin Con Tuerca Mariposa Aserrada

D.E. Tubing	Presión de Servicio a 70°F (21°C) *	Presión de Servicio a 250°F (121°C)*	Dimensión A	Acero Inoxidable 304 # de Parte
½" - ¾"	1500	1200	1.062	13MHHM50-75SN
1" - 1½"	500	300	2.122	13MHHM100-150SN
2"	450	250	2.654	13MHHM200SN
2½"	400	200	3.185	13MHHM250SN
3"	350	175	3.717	13MHHM300SN
4"	300	150	4.820	13MHHM400SN
5"	225	100	5.820	13MHHM500SN
6"	150	75	6.695	13MHHM600SN
8"	100	50	8.695	13MHHM800SN

* Tuerca mariposa apretada a 25 pulg.- lbs. de torque.

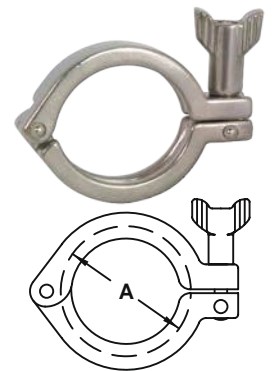

Abrazadera de Servicio Pesado de Doble Pin - 13MHHM-DP

D.E. Tubing	Presión de Servicio a 70°F (21°C) *	Presión de Servicio a 250°F (21°C) *	Dimensión A	Acero Inoxidable 304 # de Parte
1" - 1½"	500	300	2.122	13MHHM-DP100150
2"	450	250	2.654	13MHHM-DP200
2½"	400	200	3.185	13MHHM-DP250
3"	350	175	3.717	13MHHM-DP300
4"	300	150	4.820	13MHHM-DP400
10"	100	50	10.740	13MHHM-DP1000

* Tuerca mariposa apretada a 25 pulg.- lbs. de torque.

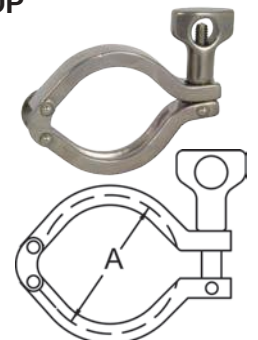



Abrazadera de 3 Segmentos - 13MHHM-3P

D.E. Tubing	Presión de Servicio a 70°F (21°C)*	Presión de Servicio a 250°F (121°C) 1	Dimensión A	Acero Inoxidable 304 # de Parte
1" - 1½"	600	300	2.122	13MHHM-3P100150
2"	550	275	2.654	13MHHM-3P200
2½"	450	225	3.185	13MHHM-3P250
3"	350	175	3.717	13MHHM-3P300
4"	300	150	4.820	13MHHM-3P400
12"	75	50	12.740	13MHHM-3P1200

* Tuerca mariposa apretada a 25 pulg.- lbs. de torque.

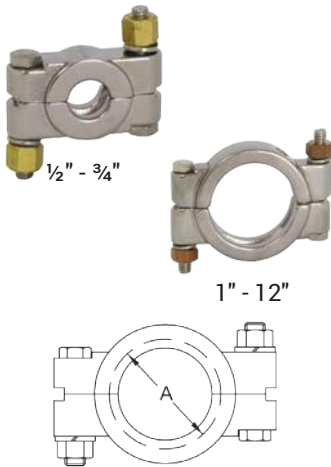

Abrazadera de Pernos - 13MHP

D.E. Tubing	Presión de Servicio a 70°F (21°C)*	Presión de Servicio a 250°F (121°C) 1	Dimensión A	Acero Inoxidable 304 # de Parte
½" - ¾"	1500	1200	1.062	13MHP75
1" - 1½"	1500	1200	2.046	13MHP100-150
2"	1000	800	2.578	13MHP200
2½"	1000	800	3.110	13MHP250
3"	1000	800	3.640	13MHP300
4"	800	600	4.744	13MHP400
6"	300	200	6.632	13MHP600
8"	250	150	8.638	13MHP800
10"	200	125	10.740	13MHP1000
12"	150	100	12.740	13MHP1200

* Tuercas apretadas a 20 pies - lbs. de torque.



Abrazadera de Rótula - 13MHLA

D.E. Tubing	Presión de Servicio a 70°F (21°C)*	Presión de Servicio a 250°F (121°C) 1	Dimensión A	Acero Inoxidable 304 # de Parte
1" - 1½"	150	125	2.122	13MHLA100-150
2"	150	125	2.654	13MHLA200
2½"	150	125	3.185	13MHLA250
3"	150	125	3.717	13MHLA300
4"	100	75	4.820	13MHLA400

* Tornillo apretado al máximo.

Abrazaderas Perno-T - 13MO

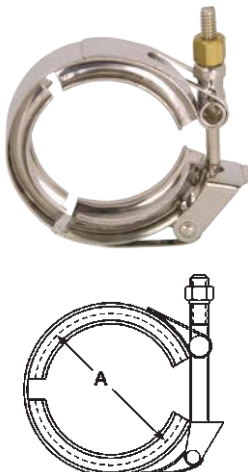

D.E. Tubing	Presión de Servicio a 70°F (21°C)*	Presión de Servicio a 250°F (121°C) 2	Dimensión A	Acero Inoxidable 304 # de Parte
1" - 1½"	500	250	2.080	13MO100-150
2"	350	200	2.610	13MO200
2½"	300	150	3.140	13MO250
3"	200	100	3.670	13MO300
4"	100	75	4.780	13MO400
6"	75	50	6.690	13MO600
8" ¹	50	40	8.690	13MO800
10" ¹	40	30	10.690	13MO1000
12" ¹	30	25	12.690	13MO1200

¹ Configuración con 2 pernos.

² 1" - 3" tuercas ajustadas a 20 en lbs, 4" tuerca apretada a 30 en lbs, 6" tuerca apretada a 40 en lbs y 8" - 12" tuercas ajustadas a 50 pulgada lbs de par de torque.



N

Abrazaderas

Abrazadera Láctea - 13WGC

D.E. Tubing	Presión de Servicio a 70°F (21°C)	Presión de Servicio a 250°F (121°C) ¹	Dimensión A	Acero Inoxidable 304 # de Parte
1" - 1½"	100	75	2.080	13WGC100-150
2"	100	75	2.610	13WGC200
2½"	100	75	3.140	13WGC250
3"	100	75	3.670	13WGC300
4"	100	75	4.780	13WGC400

¹ Apretar a mano.



Accesorios

Tuerca con Cierre de Resorte - 135LN

Características:

- Las líneas que utilizan empaques de PTFE que están sujetas a grandes variaciones de temperatura se pueden beneficiar de este especial producto, como el PTFE se comprime a través de los ciclos de las líneas. La carga de resorte ayuda a mantener la conexión libre de fugas.
- Si las líneas sufren de vibración y las abrazaderas de perno no son una opción, colocar una abrazadera de clavija de pin simple con esta tuerca mantendrá la conexión libre de fugas por más tiempo que las tuercas mariposa estándar.
- Si transporta material en tanques a través de camiones, la vibración puede aflojar las abrazaderas de perno estándar, las tuercas con resorte de carga aseguran las conexiones.
- Torque a 50 pulg.-lb.

NOTA: Se pueden utilizar con todas las abrazaderas estilo mariposa.

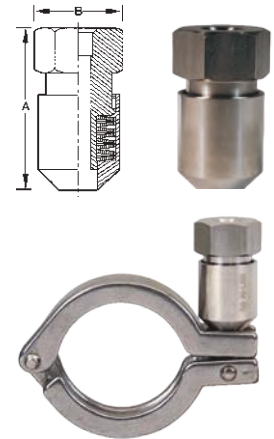

Rosca	Dimensión A	Dimensión B	Acero Inoxidable 304 # de Parte
5/16 - 18	1.73	.875	13SLN



Accesorios



Descripción	Acero Inoxidable 304 # de Parte
Tuerca mariposa con barreno cruzado 5/16"-18	13WNX



Descripción	Acero Inoxidable 304 # de Parte
Tuerca mariposa mini con barreno cruzado 5/16"-18 para abrazaderas de 1/2" - 3/4"	13WNXM



Descripción	Acero Inoxidable 304 # de Parte
Tuerca mariposa aserrada 5/16"-18	13WNS



Descripción	Acero Inoxidable 304 # de Parte
Tuerca hexagonal 5/16"-18	13WNH



Descripción	# de Parte
Tuercas de latón 3/8-16 para abrazaderas de perno	13BNH



Descripción	Acero Inoxidable 304 # de Parte
Tuerca hexagonal de acero inoxidable para abrazaderas de perno	13SN



Descripción	Acero Inoxidable 304 # de Parte
Arandela de seguridad de acero inoxidable 304 3/8"	13LW



Descripción	Acero Inoxidable 304 # de Parte
Perno 3/8"-16 x 2-1/4" para abrazadera de perno 1/2" - 1-1/2"	13CB-2.25
Perno 3/8"-16 x 2-3/4" para abrazadera de perno 2" y 2-1/2"	13CB-2.75
Perno 3/8"-16 x 3-1/4" para abrazadera de perno 3" - 12"	13CB-3.25



Descripción	Acero Inoxidable 304 # de Parte
Pin de remache 1/2" - 5" para abrazaderas de 5/16" x 1"	13RP
Pin de remache 6" y 8" para abrazaderas de perno sencillo 5/16" x 1-1/8"	13RP6



Descripción	Acero Inoxidable 304 # de Parte
5/16"-18 x 2" perno roscado para abrazaderas de 1/2" - 5"	13IB
5/16"-18 x 2-1/2" perno roscado para abrazaderas de 6" - 12"	13IB6



N

Férulas Sanitarias Estilo Clamp

Férula Corta Soldable - 14WMP



D.E. Tubing	Dimensiones			Acero Inoxidable 304 # de Parte	Acero Inoxidable 316L # de Parte
	A	B	C		
1/2"	.500	.370	.500	14WMP-G50	14WMP-R50
3/4"	.500	.620	.750	14WMP-G75	14WMP-R75
1"	.500	.870	1.000	14WMP-G100	14WMP-R100
1 1/2"	.500	1.370	1.500	14WMP-G150	14WMP-R150
2"	.500	1.870	2.000	14WMP-G200	14WMP-R200
2 1/2"	.500	2.370	2.500	14WMP-G250	14WMP-R250
3"	.500	2.870	3.000	14WMP-G300	14WMP-R300
4"	.625	3.834	4.000	14WMP-G400	14WMP-R400
5"	.750	4.782	5.000	14WMP-G500	14WMP-R500
6"	.875	5.782	6.000	14WMP-G600	14WMP-R600
8"	.875	7.760	8.000	14WMP-G800	14WMP-R800
10"	.875	9.782	10.000	14WMP-G1000	14WMP-R1000
12"	.875	11.760	12.000	14WMP-G1200	14WMP-R1200

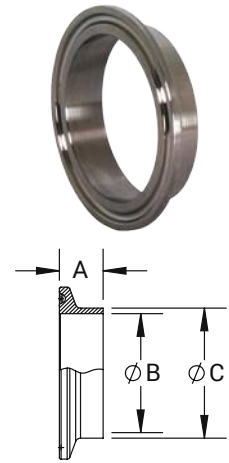

Férula Larga Soldable - L14AM7



D.E. Tubing	Dimensiones			Acero Inoxidable 304 # de Parte	Acero Inoxidable 316L # de Parte
	A	B	C		
1/2"	1.125	.370	.500	L14AM7-G50	L14AM7-R50
3/4"	1.125	.620	.750	L14AM7-G75	L14AM7-R75
1"	1.125	.870	1.000	L14AM7-G100	L14AM7-R100
1 1/2"	1.125	1.370	1.500	L14AM7-G150	L14AM7-R150
2"	1.125	1.870	2.000	L14AM7-G200	L14AM7-R200
2 1/2"	1.125	2.370	2.500	L14AM7-G250	L14AM7-R250
3"	1.125	2.870	3.000	L14AM7-G300	L14AM7-R300
4"	1.125	3.834	4.000	L14AM7-G400	L14AM7-R400
5"	1.125	4.782	5.000	L14AM7-G500	L14AM7-R500
6"	1.500	5.782	6.000	L14AM7-G600	L14AM7-R600
8"	1.500	7.760	8.000	L14AM7-G800	L14AM7-R800
10"	1.750	9.782	10.000	L14AM7-G1000	L14AM7-R1000
12"	1.750	11.760	12.000	L14AM7-G1200	L14AM7-R1200

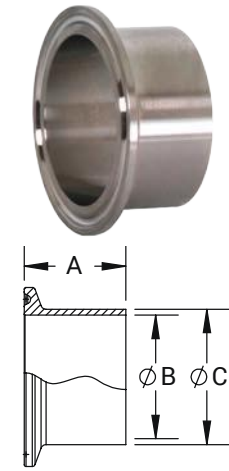

Férulas Reductoras para Expansión - B31RMP

Extremo Clamp	D.E. Tubing	A (in)	B (in)	C (in)	Acero Inoxidable 304 # de Parte
2"	1"	.75	1.00	1.16	B31RMP-G200100
2"	1-1/2"	1.13	1.50	1.68	B31RMP-G200150

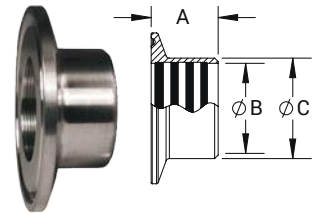

Férulas de Reducción - B31WMP

D.E. Tubing	A (in)	B (in)	C (in)	Acero Inoxidable 304 # de Parte	Acero Inoxidable 316L # de Parte
2" x 1"	.50	.87	1.00	B31WMP-G200100	B31WMP-R200100
2" x 1-1/2"	.50	1.37	1.50	B31WMP-G200150	B31WMP-R200150
2-1/2" x 1-1/2"	.50	1.37	1.50	B31WMP-G250150	B31WMP-R250150
2-1/2" x 2"	.50	1.87	2.00	B31WMP-G250200	B31WMP-R250200
3" x 2"	.50	1.87	2.00	B31WMP-G300200	B31WMP-R300200
3" x 2-1/2"	.50	2.37	2.50	B31WMP-G300250	B31WMP-R300250
4" x 2"	.63	1.87	2.00	B31WMP-G400200	B31WMP-R400200
4" x 2-1/2"	.63	2.37	2.50	B31WMP-G400250	B31WMP-R400250
4" x 3"	.63	2.87	3.00	B31WMP-G400300	B31WMP-R400300

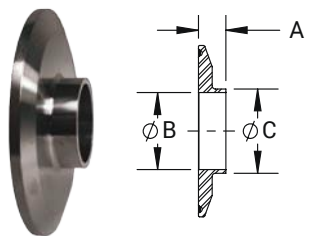

NOTA: Tamaños adicionales disponibles.



Férulas Sanitarias Estilo Clamp

Férulas de Aumento para Tubing - 14RMP

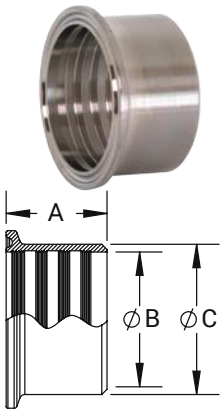

D.E. Tubing	Dimensiones		Acero Inoxidable 304 # de Parte	Acero Inoxidable 316L # de Parte
	A	B		
1"	.750	1.005	14RMP-G100	14RMP-R100
1½"	1.125	1.505	14RMP-G150	14RMP-R150
2"	1.312	2.005	14RMP-G200	14RMP-R200
2½"	1.375	2.505	14RMP-G250	14RMP-R250
3"	1.437	3.005	14RMP-G300	14RMP-R300
4"	1.500	4.005	14RMP-G400	14RMP-R400

Para usarse cuando se modifican o reparan en - sitio sistemas existentes para manejo de leche en granjas o ranchos.

Férulas Soldables Automáticas - TL14AM7

Aprobación:

- Cumple con especificaciones ASME BPE-2019.

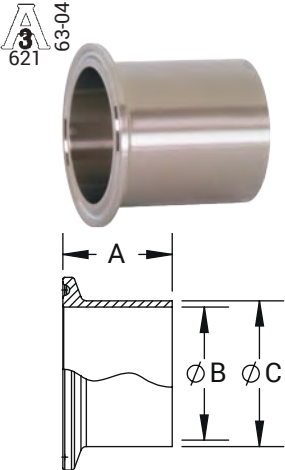

D.E. Tubing	A (in)	B (in)	C (in)	Acero Inoxidable 316L	Acero Inoxidable 316L
				Acabado PL - SF1 # de Parte	Acabado PM - SF4 # de Parte
1/2"	1.75	.37	.50	TL14AM7-050PL	TL14AM7-050PM
3/4"	1.75	.62	.75	TL14AM7-075PL	TL14AM7-075PM
1"	1.75	.87	1.00	TL14AM7-100PL	TL14AM7-100PM
1-1/2"	1.75	1.37	1.50	TL14AM7-150PL	TL14AM7-150PM
2"	2.25	1.87	2.00	TL14AM7-200PL	TL14AM7-200PM
2-1/2"	2.25	2.37	2.50	TL14AM7-250PL	TL14AM7-250PM
3"	2.25	2.87	3.00	TL14AM7-300PL	TL14AM7-300PM
4"	2.25	3.83	4.00	TL14AM7-400PL	TL14AM7-400PM
6"	3.00	5.78	6.00	TL14AM7-600PL	TL14AM7-600PM

Férulas para Tanque (Trabajo Pesado) - 14WLMP

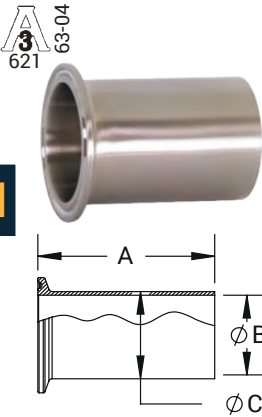

D.E. Tubing	A (in)	B (in)	C (in)	Acero Inoxidable 304	Acero Inoxidable 316L
				# de Parte	# de Parte
1"	3.00	.87	1.00	14WLMP-G100	14WLMP-R100
1-1/2"	3.00	1.37	1.50	14WLMP-G150	14WLMP-R150
2"	3.00	1.87	2.00	14WLMP-G200	14WLMP-R200
2-1/2"	3.00	2.37	2.50	14WLMP-G250	14WLMP-R250
3"	4.00	2.87	3.00	14WLMP-G300	14WLMP-R300
4"	4.00	3.83	4.00	14WLMP-G400	14WLMP-R400
6"	6.00	5.78	6.00	14WLMP-G600	14WLMP-R600
8"	6.00	7.78	8.00	14WLMP-G800	14WLMP-R800
10"	6.00	9.76	10.00	---	14WLMP-R1000
12"	6.00	11.76	12.00	---	14WLMP-R1200

Férulas para Tanque (Trabajo Pesado) - 14MPW

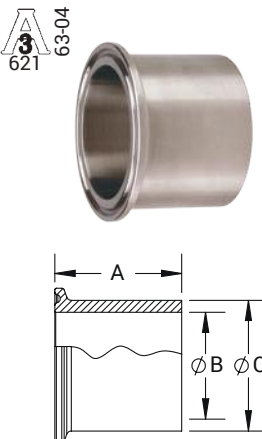

D.E. Tubing	Dimensiones			Acero Inoxidable 316L # de Parte
	A	B	C	
½"	1.625	.321	.502	14MPW-R50
¾"	1.625	.574	.750	14MPW-R75
1"	1.625	.870	1.160	14MPW-R100
1½"	1.625	1.370	1.676	14MPW-R150
2"	1.750	1.870	2.192	14MPW-R200
2½"	1.750	2.370	2.708	14MPW-R250
3"	1.813	2.870	3.224	14MPW-R300
4"	2.125	3.834	4.256	14MPW-R400
6"	2.500	5.758	6.192	14MPW-R600



Conexiones Tipo Clamp - Codos

Codos 90° Clamp - B2CMP

D.E. Tubing	A (in)	R (in)	Acero Inoxidable 304 # de Parte	Acero Inoxidable 316L # de Parte
1/2"	1.63	1.13	---	B2CMP-R50
3/4"	1.63	1.13	---	B2CMP-R75
1/2"	3.50	1.13	---	B2CMPL-R50
3/4"	3.50	1.13	---	B2CMPL-R75
1"	2.00	1.50	B2CMP-G100	B2CMP-R100
1-1/2"	2.75	2.25	B2CMP-G150	B2CMP-R150
2"	3.50	3.00	B2CMP-G200	B2CMP-R200
2-1/2"	4.25	3.75	B2CMP-G250	B2CMP-R250
3"	5.00	4.50	B2CMP-G300	B2CMP-R300
4"	6.63	6.00	B2CMP-G400	B2CMP-R400
6"	9.88	9.00	B2CMP-G600	B2CMP-R600
8"	12.88	12.00	B2CMP-G800	B2CMP-R800
10"	15.88	15.00	B2CMP-G1000	---
12"	18.88	18.00	B2CMP-G1200	---

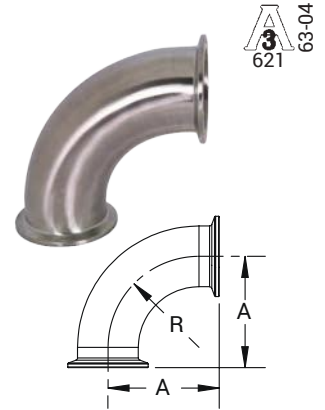

Codo 90° Reductor No Cónico Clamp - B2CM31MP

D.E. Tubing	A (in)	R (in)	Acero Inoxidable 304 # de Parte	Acero Inoxidable 316L # de Parte
2" x 1-1/2"	2.75	2.25	B2CM31MPG200150	B2CM31MPR200150
2-1/2" x 2"	3.50	3.00	B2CM31MPG250200	B2CM31MPR250200
3" x 2"	3.50	3.00	B2CM31MPG300200	B2CM31MPR300200
3" x 2-1/2"	4.25	3.75	B2CM31MPG300250	B2CM31MPR300250

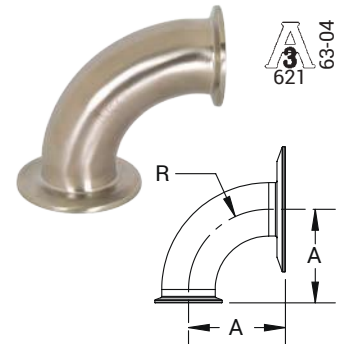

Codo 45° Clamp - B2KMP

D.E. Tubing	A (in)	R (in)	Acero Inoxidable 304 # de Parte	Acero Inoxidable 316L # de Parte
1/2"	.97	1.13	---	B2KMP-R50
3/4"	.97	1.13	---	B2KMP-R75
1"	1.12	1.50	B2KMP-G100	B2KMP-R100
1-1/2"	1.44	2.25	B2KMP-G150	B2KMP-R150
2"	1.75	3.00	B2KMP-G200	B2KMP-R200
2-1/2"	2.06	3.75	B2KMP-G250	B2KMP-R250
3"	2.37	4.50	B2KMP-G300	B2KMP-R300
4"	3.13	6.00	B2KMP-G400	B2KMP-R400
6"	4.63	9.00	B2KMP-G600	B2KMP-R600
8"	5.85	12.00	B2KMP-G800	B2KMP-R800
10"	7.13	15.00	B2KMP-G1000	---
12"	8.38	18.00	B2KMP-G1200	---

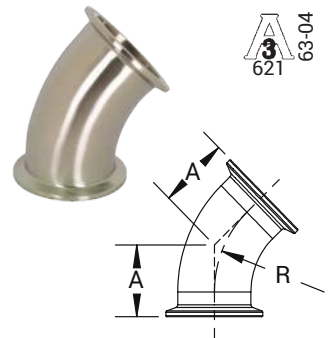

Codo 90° Clamp x Asiento Plano Biselado con Tuerca Hexagonal - B2FMP-14

D.E. Tubing	A (in)	B (in)	R (in)	Acero Inoxidable 304 # de Parte
1"	2.22	2.00	1.50	B2FMP-14-G100
1-1/2"	2.97	2.75	2.25	B2FMP-14-G150
2"	3.75	3.50	3.00	B2FMP-14-G200
2-1/2"	4.63	4.25	3.75	B2FMP-14-G250
3"	5.41	5.00	4.50	B2FMP-14-G300
4"	7.03	6.63	6.00	B2FMP-14-G400

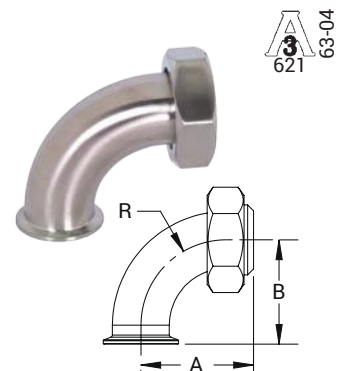

Codos Pulidos

Característica:

- Tangentes, 45° y otros grados disponibles, llame a Dixon para más información.

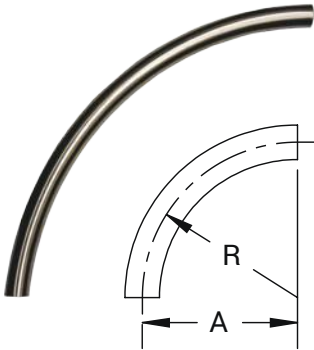

Codo 90° Pulido de 12" - B2SXL

D.E. Tubing	A (in)	R (in)	Acero Inoxidable 316L # de Parte
1-1/2"	12.00	12.00	B2SXLMP12-R150
2"			B2SXLMP12-R200
2-1/2"			B2SXLMP12-R250
3"			B2SXLMP12-R300
4"			B2SXLMP12-R400

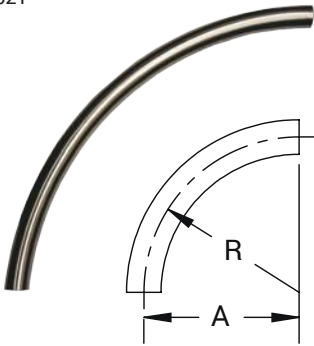

Codo 90° Pulido de 18" - B2SXL

D.E. Tubing	A (in)	R (in)	Acero Inoxidable 316L # de Parte
1-1/2"	18.00	18.00	B2SXLMP18-R150
2"			B2SXLMP18-R200
2-1/2"			B2SXLMP18-R250
3"			B2SXLMP18-R300
4"			B2SXLMP18-R400

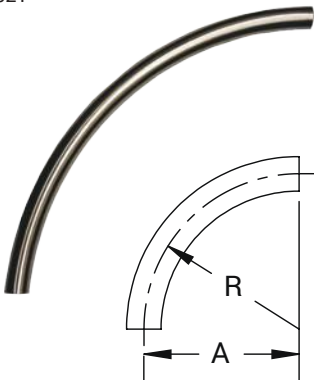

Codo 90° Pulido de 24" - B2SXL

D.E. Tubing	A (in)	R (in)	Acero Inoxidable 316L # de Parte
1-1/2"	24.00	24.00	B2SXLMP24-R150
2"			B2SXLMP24-R200
2-1/2"			B2SXLMP24-R250
3"			B2SXLMP24-R300
4"			B2SXLMP24-R400

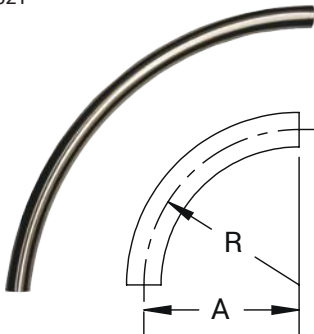

Codo 90° de 36" - B2SXL

D.E. Tubing	A (in)	R (in)	Acero Inoxidable 316L # de Parte
3"	36.00	36.00	B2SXLMP36-R300
4"			B2SXLMP36-R400
6"			B2SXLMP36-R600



N

Conexiones Tipo Clamp - Tees

Tee Clamp con Salida Corta - B7MPS

D.E. Tubing	A (in)	B (in)	Acero Inoxidable 304 # de Parte	Acero Inoxidable 316L # de Parte
1"	2.38	1.13	B7MPS-G100	B7MPS-R100
1-1/2"	2.75	1.38	B7MPS-G150	B7MPS-R150
2"	3.50	1.63	B7MPS-G200	B7MPS-R200
2-1/2"	3.50	1.88	B7MPS-G250	B7MPS-R250
3"	3.75	2.13	B7MPS-G300	B7MPS-R300
4"	4.50	2.75	B7MPS-G400	B7MPS-R400

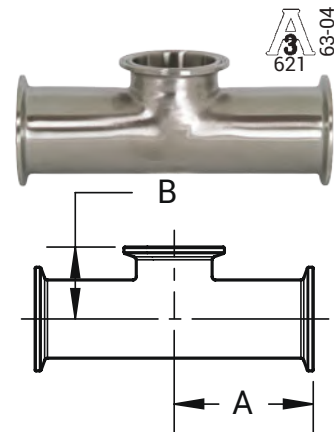

63-04
3
621

Tee Clamp - B7MP

D.E. Tubing	A (in)	Acero Inoxidable 304 # de Parte	Acero Inoxidable 316L # de Parte
1/2"	2.38	---	B7MP-R50
3/4"	2.50	---	B7MP-R75
1"	2.38	B7MP-G100	B7MP-R100
1-1/2"	2.75	B7MP-G150	B7MP-R150
2"	3.50	B7MP-G200	B7MP-R200
2-1/2"	3.50	B7MP-G250	B7MP-R250
3"	3.75	B7MP-G300	B7MP-R300
4"	4.50	B7MP-G400	B7MP-R400
6"	6.50	B7MP-G600	B7MP-R600
8"	7.88	B7MP-G800	B7MP-R800
10"	9.38	B7MP-G1000	---
12"	10.88	B7MP-G1200	---

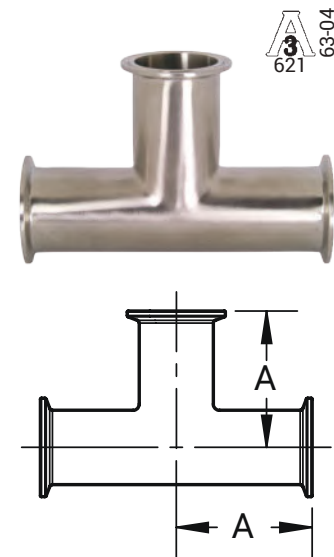

63-04
3
621

Tee Reductora Clamp - B7RMP

D.E. Tubing	A (in)	B (in)	Acero Inoxidable 304 # de Parte	Acero Inoxidable 316L # de Parte
3/4" x 1/2"	2.50	2.50	---	B7RMP-R7550
1" x 1/2"	2.63	2.63	---	B7RMP-R10050
1" x 3/4"	2.63	2.63	---	B7RMP-R10075
1-1/2" x 1/2"	2.88	2.88	---	B7RMP-R15050
1-1/2" x 3/4"	2.88	2.88	---	B7RMP-R15075
1-1/2" x 1"	2.16	1.88	B7RMP-G150100	B7RMP-R150100
2" x 1/2"	3.38	3.13	---	B7RMP-R20050
2" x 3/4"	3.38	3.13	---	B7RMP-R20075
2" x 1"	2.56	2.13	B7RMP-G200100	B7RMP-R200100
2" x 1-1/2"	2.56	2.41	B7RMP-G200150	B7RMP-R200150
2-1/2" x 1-1/2"	2.84	2.66	B7RMP-G250150	B7RMP-R250150
2-1/2" x 2"	2.84	2.81	B7RMP-G250200	B7RMP-R250200
3" x 1-1/2"	3.09	2.91	B7RMP-G300150	B7RMP-R300150
3" x 2"	3.09	3.06	B7RMP-G300200	B7RMP-R300200
3" x 2-1/2"	3.09	3.09	B7RMP-G300250	B7RMP-R300250
4" x 1-1/2"	4.06	3.41	B7RMP-G400150	B7RMP-R400150
4" x 2"	4.06	3.56	B7RMP-G400200	B7RMP-R400200
4" x 2-1/2"	4.06	3.59	B7RMP-G400250	B7RMP-R400250
4" x 3"	4.06	3.59	B7RMP-G400300	B7RMP-R400300

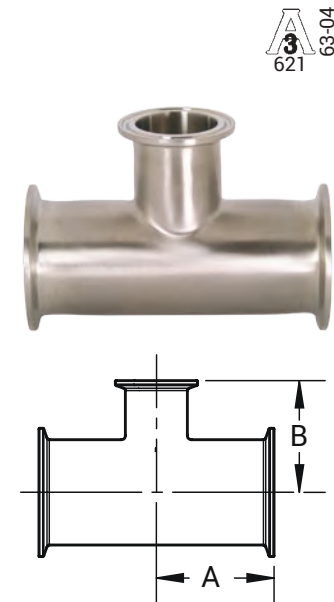

63-04
3
621



N

Reductores Tipo Clamp

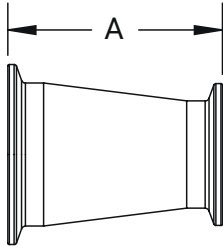

Reductores Clamp Concéntricos - B3114MP

D.E. Tubing	A (in)	Acero Inoxidable 304 # de Parte	Acero Inoxidable 316L # de Parte
3/4" x 1/2"	2.00	---	B3114MP-R7550
1" x 1/2"	3.00	---	B3114MP-R10050
1" x 3/4"	2.00	---	B3114MP-R10075
1-1/2" x 1/2"	5.00	---	B3114MP-R15050
1-1/2" x 3/4"	4.00	---	B3114MP-R15075
1-1/2" x 1"	3.00	B3114MP-G150100	B3114MP-R150100
2" x 1/2"	7.00	---	B3114MP-R20050
2" x 3/4"	6.00	---	B3114MP-R20075
2" x 1"	5.00	B3114MP-G200100	B3114MP-R200100
2" x 1-1/2"	3.00	B3114MP-G200150	B3114MP-R200150
2-1/2" x 1-1/2"	5.00	B3114MP-G250150	B3114MP-R250150
2-1/2" x 2"	3.00	B3114MP-G250200	B3114MP-R250200
3" x 1"	9.00	B3114MP-G300100	B3114MP-R300100
3" x 1-1/2"	7.00	B3114MP-G300150	B3114MP-R300150
3" x 2"	5.00	B3114MP-G300200	B3114MP-R300200
3" x 2-1/2"	3.00	B3114MP-G300250	B3114MP-R300250
4" x 1-1/2"	11.13	B3114MP-G400150	B3114MP-R400150
4" x 2"	9.13	B3114MP-G400200	B3114MP-R400200
4" x 2-1/2"	7.13	B3114MP-G400250	B3114MP-R400250
4" x 3"	5.13	B3114MP-G400300	B3114MP-R400300
6" x 2"	6.88	B3114MP-G600200	B3114MP-R600200
6" x 3"	6.88	B3114MP-G600300	B3114MP-R600300
6" x 4"	7.00	B3114MP-G600400	B3114MP-R600400
8" x 4"	7.50	B3114MP-G800400	B3114MP-R800400
8" x 6"	7.75	B3114MP-G800600	B3114MP-R800600



N

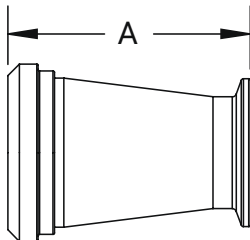

Asiento Plano Biselado x Reducción Clamp Concéntrica - B14C31

D.E. Tubing	A (in)	Acero Inoxidable 304 # de Parte
1-1/2" x 1"	3.22	B14C31-G150100 ¹
2" x 1-1/2"	3.25	B14C31-G200150
2-1/2" x 1-1/2"	5.38	B14C31-G250150
2-1/2" x 2"	3.38	B14C31-G250200
3" x 1-1/2"	7.41	B14C31-G300150
3" x 2"	5.41	B14C31-G300200
3" x 2-1/2"	3.41	B14C31-G300250

¹ Incluye tuerca hexagonal 13H-G150, la tuerca no puede ser ensamblada una vez que la conexión está soldada.

Reductores Clamp

Reductores Clamp - B3214MP

D.E. Tubing	A (in)	Acero Inoxidable 304 # de Parte	Acero Inoxidable 316L # de Parte
3/4" x 1/2"	2.00	---	B3214MP-R7550
1" x 1/2"	3.00	---	B3214MP-R10050
1" x 3/4"	2.00	---	B3214MP-R10075
1-1/2" x 1/2"	5.00	---	B3214MP-R15050
1-1/2" x 3/4"	4.00	---	B3214MP-R15075
1-1/2" x 1"	3.00	B3214MP-G150100	B3214MP-R150100
2" x 1/2"	7.00	---	B3214MP-R20050
2" X 3/4"	6.00	---	B3214MP-R20075
2" x 1"	5.00	B3214MP-G200100	B3214MP-R200100
2" x 1-1/2"	3.00	B3214MP-G200150	B3214MP-R200150
2-1/2" x 1-1/2"	5.00	B3214MP-G250150	B3214MP-R250150
2-1/2" x 2"	3.00	B3214MP-G250200	B3214MP-R250200
3" x 1"	9.00	B3214MP-G300100	B3214MP-R300100
3" x 1-1/2"	7.00	B3214MP-G300150	B3214MP-R300150
3" x 2"	5.00	B3214MP-G300200	B3214MP-R300200
3" x 2-1/2"	3.00	B3214MP-G300250	B3214MP-R300250
4" x 1-1/2"	11.13	B3214MP-G400150	B3214MP-R400150
4" x 2"	9.13	B3214MP-G400200	B3214MP-R400200
4" x 2-1/2"	7.13	B3214MP-G400250	B3214MP-R400250
4" x 3"	5.13	B3214MP-G400300	B3214MP-R400300
6" x 3"	6.88	B3214MP-G600300	B3214MP-R600300
6" x 4"	7.00	B3214MP-G600400	B3214MP-R600400
8" x 4"	7.50	B3214MP-G800400	B3214MP-R800400
8" x 6"	7.75	B3214MP-G800600	B3214MP-R800600

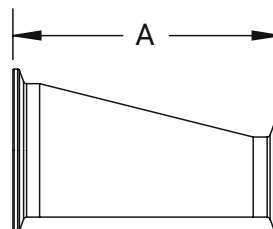

Conexiones Clamp - Tapas

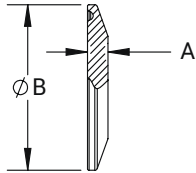

Tapas Sólidas para Extremos - 16AMP

D.E. Tubing	A (in)	B (in)	Acero Inoxidable 304 # de Parte	Acero Inoxidable 316L # de Parte
1/2" - 3/4"	.25	.99	16AMP-G50-75	16AMP-R50-75
1" - 1-1/2"	.25	1.98	16AMP-G100-150	16AMP-R100-150
2" - 2-1/2"	.25	2.52	16AMP-G200	16AMP-R200
2.5"	.25	3.05	16AMP-G250	16AMP-R250
3"	.25	3.58	16AMP-G300	16AMP-R300
4"	.31	4.68	16AMP-G400	16AMP-R400
5"	.38	5.69	16AMP-G500	16AMP-R500
6"	.44	6.56	16AMP-G600	16AMP-R600
8"	.44	8.60	16AMP-G800	16AMP-R800
10"	.44	11.57	16AMP-G1000	16AMP-R1000
12"	.44	12.57	16AMP-G1200	16AMP-R1200

Tapas para Termómetro - B23BMP

D.E. Tubing	A (in)	B (in)	C ¹ (in)	Acero Inoxidable 304 # de Parte	Acero Inoxidable 316L # de Parte
1/2"	.50	.99	1/4"	---	B23BMP-R5014
3/4"	.50	.99	1/4"	---	B23BMP-R7514
1"	.63	1.98	3/4"	B23BMP-G100	B23BMP-R100
1-1/2"	.63	1.98	1/4"	---	B23BMP-R15025
	.63	1.98	1/2"	B23BMP-G15050	B23BMP-R15050
	.63	1.98	3/4"	B23BMP-G150	B23BMP-R150
2"	.63	2.52	1/4"	---	B23BMP-R20025
	.63	2.52	1/2"	B23BMP-G20050	B23BMP-R20050
	.63	2.52	3/4"	B23BMP-G200	B23BMP-R200
	.63	2.52	1"	---	B23BMP-R200100
	.63	2.52	1-1/2"	---	B23BMP-R200150
2-1/2"	.63	3.05	3/4"	B23BMP-G250	B23BMP-R250
	.63	3.58	1/4"	B23BMP-G30025	B23BMP-R30025
3"	.63	3.58	1/2"	B23BMP-G30050	B23BMP-R30050
	.63	3.58	3/4"	B23BMP-G300	B23BMP-R300
	.63	3.58	1"	B23BMP-G300100	B23BMP-R300100
	.63	3.58	2"	B23BMP-G300200	B23BMP-R300200
4"	.63	4.68	3/4"	B23BMP-G400	B23BMP-R400

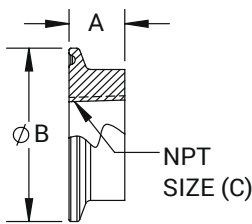

¹ Otras medidas NPT disponibles, contacta a Dixon.



N

Adaptadores Tipo Clamp

Adaptador Clamp x Asiento Plano Biselado con Tuerca Hexagonal - 17MP-14

3A
621 63-04

D.E. Tubing	A (in)	Acero Inoxidable 304 # de Parte
1"	3.00	17MP-14-G100
1-1/2"	3.00	17MP-14-G150
2"	3.00	17MP-14-G200
2-1/2"	3.50	17MP-14-G250
3"	3.75	17MP-14-G300
4"	4.00	17MP-14-G400

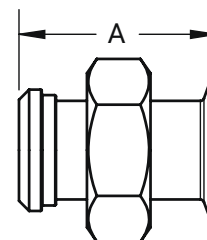

Adaptador Clamp x Asiento Roscado Biselado - 17MP-15

3A
621 63-04

D.E. Tubing	A (in)	Acero Inoxidable 304 # de Parte
1"	1.84	17MP-15-G100
1-1/2"	1.84	17MP-15-G150
2"	1.88	17MP-15-G200
2-1/2"	2.00	17MP-15-G250
3"	2.03	17MP-15-G300
4"	2.16	17MP-15-G400

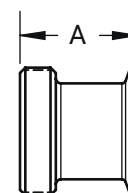

Adaptadores para Manguera Tygon® - 14MPHT

D.E. Tubing	A (in)	B (in)	C (in)	Acero Inoxidable 316L # de Parte
1/2"	4.00	.37	.50	14MPHT-R50
3/4"	4.00	.62	.75	14MPHT-R75
1"	4.50	.87	1.00	14MPHT-R100
1-1/2"	4.50	1.37	1.50	14MPHT-R150
2"	4.50	1.87	2.00	14MPHT-R200
2-1/2"	4.50	2.37	2.50	14MPHT-R250
3"	4.50	2.87	3.00	14MPHT-R300
4"	4.63	3.83	4.00	14MPHT-R400
6"	6.00	5.88	6.00	14MPHT-R600

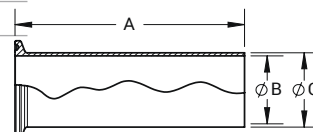

1. Asegurate que el D.I. de la manguera es ligeramente mayor que el D.E. de la conexión.
2. Inserta la conexión 14MPHT dentro del D.I. de manguera para que la manguera esté 1/2" alejada de la abrazadera.
3. Utiliza una abrazadera de fleje para asegurar la manguera a la conexión 14MPHT.

NOTA: La certificación 3A es para la conexión solamente. La conexión unida a una manguera, así como el ensamble de manguera no mantiene la certificación 3A.



N

Conexiones Clamp - Adaptadores

Adaptadores para Manguera de Hule - 14MPHR

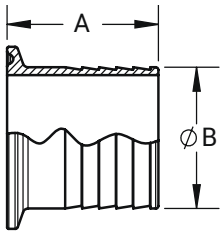

D.E. Tubing	Medida Manguera	A (in)	B (in)	Acero Inoxidable 304 # de Parte	Acero Inoxidable 316L # de Parte
1/2"	1/8"	1.25	.15	---	14MPHR-R50125
	1/4"	1.50	.29	---	14MPHR-R5025
	3/8"	1.50	.42	---	14MPHR-R50375
	1/2"	1.50	.54	---	14MPHR-R50
	3/4"	1.50	.79	---	14MPHR-R5075
3/4"	1/8"	1.50	.15	---	14MPHR-R75125
	1/4"	1.50	.29	---	14MPHR-R7525
	3/8"	1.50	.42	---	14MPHR-R75375
	1/2"	1.50	.54	---	14MPHR-R7550
	3/4"	1.50	.79	---	14MPHR-R75
1"	5/8"	1.50	.67	---	14MPHR-R75625
	1/4"	1.69	.29	---	14MPHR-R10025
	3/8"	1.50	.42	14MPHR-G100375	14MPHR-R100375
	1/2"	1.50	.54	14MPHR-G10050	14MPHR-R10050
	3/4"	1.69	.79	14MPHR-G10075	14MPHR-R10075
1-1/2"	1"	1.69	1.04	14MPHR-G100	14MPHR-R100
	1/8"	1.50	.17	14MPHR-G150125	14MPHR-R150125
	1/4"	1.50	.29	---	14MPHR-R15025
	3/8"	1.50	.42	14MPHR-G150375	14MPHR-R150375
	1/2"	1.50	.54	14MPHR-G15050	14MPHR-R15050
	5/8"	1.50	.79	14MPHR-G150625	14MPHR-R150625
	3/4"	1.50	.67	14MPHR-G15075	14MPHR-R15075
	1"	1.69	1.04	14MPHR-G150100	14MPHR-R150100
	1-1/4"	1.69	1.29	---	14MPHR-R150-125
	1-1/2"	1.69	1.54	14MPHR-G150	14MPHR-R150
2"	1/8"	2.31	.17	14MPHR-G200125	14MPHR-R200125
	1/2"	2.31	.54	---	14MPHR-R20050
	5/8"	2.31	.67	14MPHR-G200625	---
	3/4"	2.31	.79	14MPHR-G20075	14MPHR-R20075
	1"	2.31	1.04	14MPHR-G200100	---
	1-1/2"	2.31	1.54	14MPHR-G200150	14MPHR-R200150
2-1/2"	2"	2.31	2.04	14MPHR-G200	14MPHR-R200
	1"	2.34	1.04	14MPHR-G250100	---
3"	2-1/2"	2.34	2.54	14MPHR-G250	14MPHR-R250
	3"	3.09	3.04	14MPHR-G300	14MPHR-R300
4"	3"	3.41	3.04	---	14MPHR-R400300
	4"	3.41	4.04	14MPHR-G400	14MPHR-R400
6"	6"	3.41	6.04	14MPHR-G600	14MPHR-R600
8"	8"	3.41	8.04	14MPHR-G800	14MPHR-R800
10"	10"	3.40	1.04	14MPHR-G1000	---

1. Asegurate que el D.I. de la manguera es ligeramente mayor que el D.E. de la conexión.
2. Inserta la conexión 14MPHR dentro del D.I. de manguera para que la manguera esté 1/2" alejada de la abrazadera.
3. Utiliza una abrazadera de fleje para asegurar la manguera a la conexión 14MPHR.

Adaptador con Barbas para Manguera de Cervecería - 14MPHRL

Aplicación:

- Apto para usar con abrazaderas de fleje.

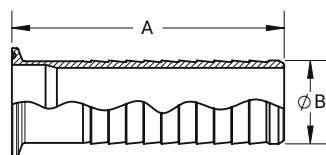

Medida	A (in)	B (in)	Acero Inoxidable 304 # de Parte
1/2"	3.35	.53	14MPHRL50
3/4"	3.35	.81	14MPHRL75
1"	3.50	1.05	14MPHRL100
1-1/2"	5.00	1.55	14MPHRL150
2"	5.00	2.05	14MPHRL200
2-1/2"	5.50	2.55	14MPHRL250
3"	5.50	3.05	14MPHRL300
4"	5.50	4.05	14MPHRL400
6"	5.50	6.05	14MPHRL600

NOTA: El uso de tubing de PVC requiere de técnicas especiales para prevenir fugas. La labor de ensamble debe realizarse con tubing calentado. El durometro en frío es de 90 opuesto al de la manguera de hule de durómetro 65 a 70. Las hebillas del fleje deben posicionarse a 180° una de otra.



Conexiones Clamp - Adaptadores

Adaptadores Macho NPT - 21MP

D.E. Tubing	Medida NPT	A (in)	Acero Inoxidable 304 # de Parte	Acero Inoxidable 316L # de Parte
1/2"	1/8"	2.00	---	21MP-R50125
	1/4"	2.00	---	21MP-R5025
	3/8"	2.00	---	21MP-R50375
	1/2"	1.63	---	21MP-R50
	3/4"	2.00	---	21MP-R5075
3/4"	1/4"	2.00	---	21MP-R7525
	3/8"	2.00	---	21MP-R75375
	1/2"	2.00	---	21MP-R7550
	3/4"	1.79	---	21MP-R75
1"	1"	2.25	---	21MP-R75100
	1/8"	2.19	21MP-G100-125	21MP-R100-125
	1/4"	2.16	21MP-G10025	21MP-R10025
	3/8"	2.16	21MP-G100375	21MP-R100375
	1/2"	2.19	21MP-G10050	21MP-R10050
	3/4"	2.19	21MP-G10075	21MP-R10075
	1"	2.25	21MP-G100	21MP-R100
	1-1/4"	2.44	21MP-G100125	21MP-R100125
	1-1/2"	2.44	21MP-G100150	21MP-R100150
	2"	2.63	21MP-G100200	21MP-R100200
1-1/2"	1/4"	2.16	21MP-G15025	21MP-R15025
	3/8"	2.16	21MP-G150375	21MP-R150375
	1/2"	2.19	21MP-G15050	21MP-R15050
	3/4"	2.19	21MP-G15075	21MP-R15075
	1"	2.44	21MP-G150100	21MP-R150100
	1-1/4"	2.44	21MP-G150125	21MP-R150125
	1-1/2"	2.25	21MP-G150	21MP-R150
	2"	2.63	21MP-G150200	21MP-R150200
	2-1/2"	3.28	21MP-G150250	21MP-R150250
2"	1/4"	2.47	---	21MP-R20025
	1/2"	2.19	21MP-G20050	21MP-R20050
	3/4"	2.19	21MP-G20075	21MP-R20075
	1"	2.47	21MP-G200100	21MP-R200100
	1-1/4"	2.47	21MP-G200125	21MP-R200125
	1-1/2"	2.63	21MP-G200150	21MP-R200150
	2"	2.64	21MP-G200	21MP-R200
	2-1/2"	3.13	21MP-G200250	21MP-R200250
	3"	3.50	21MP-G200300	21MP-R200300
	4"	3.50	21MP-G200400	21MP-R200400
2-1/2"	1/2"	2.78	21MP-G25050	21MP-R25050
	1"	2.78	21MP-G250100	21MP-R250100
	1-1/2"	2.78	21MP-G250150	21MP-R250150
	2"	2.78	21MP-G250200	21MP-R250200
	2-1/2"	2.88	21MP-G250	21MP-R250
	3"	3.69	21MP-G250300	21MP-R250300
3"	1"	3.00	21MP-G300100	21MP-R300100
	1-1/2"	3.00	21MP-G300150	21MP-R300150
	2"	3.00	21MP-G300200	21MP-R300200
	2-1/2"	3.00	21MP-G300250	21MP-R300250
	3"	3.07	21MP-G300	21MP-R300
	4"	3.50	21MP-G300400	21MP-R300400
4"	3"	3.81	21MP-G400300	21MP-R400300
	4"	3.16	21MP-G400	21MP-R400
6"	6"	4.50	21MP-G600	21MP-R600
8"	8"	3.75	21MP-G800	---

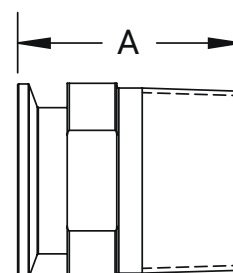

Conexiones Clamp - Adaptadores

Adaptador Hembra NPT - 22MP

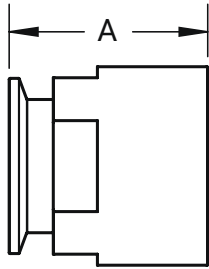

D.E. Tubing	Medida NPT	A (in)	Acero Inoxidable 304 # de Parte	Acero Inoxidable 316L # de Parte
1/2"	1/8"	1.25	---	22MP-R50-125
	1/4"	1.50	---	22MP-R5025
	3/8"	1.50	---	22MP-R50375
	1/2"	1.50	---	22MP-R50
	3/4"	1.63	---	22MP-R5075
	1"	1.63	---	22MP-R50100
	1-1/2"	2.25	---	22MP-R50150
3/4"	2"	2.25	---	22MP-R50200
	1/8"	1.25	---	22MP-R75125
	1/4"	1.50	---	22MP-R7525
	3/8"	1.50	---	22MP-R75375
	1/2"	1.50	---	22MP-R7550
	3/4"	1.63	---	22MP-R75
	1"	1.63	---	22MP-R75100
1"	1/8"	1.63	22MP-G100-125	22MP-R100-125
	1/4"	1.63	22MP-G10025	22MP-R10025
	3/8"	1.63	22MP-G100375	22MP-R100375
	1/2"	1.63	22MP-G10050	22MP-R10050
	3/4"	1.63	22MP-G10075	22MP-R10075
	1"	1.63	22MP-G100	22MP-R100
	1-1/4"	1.63	22MP-G100125	22MP-R100125
	1-1/2"	1.63	22MP-G100150	22MP-R100150
	2"	1.63	22MP-G100200	22MP-R100200
1-1/2"	1/8"	1.63	22MP-G150-125	22MP-R150-125
	1/4"	1.63	22MP-G15025	22MP-R15025
	3/8"	1.63	22MP-G150375	22MP-R150375
	1/2"	1.63	22MP-G15050	22MP-R15050
	3/4"	1.63	22MP-G15075	22MP-R15075
	1"	1.63	22MP-G150100	22MP-R150100
	1-1/4"	2.25	22MP-G150125	22MP-R150125
	1-1/2"	2.25	22MP-G150	22MP-R150
	2"	2.25	22MP-G150200	22MP-R150200
	2-1/2"	2.50	22MP-G150250	---
	3"	2.50	---	22MP-R150300
2"	1/4"	1.69	22MP-G20025	22MP-R20025
	1/2"	1.69	22MP-G20050	22MP-R20050
	3/4"	1.69	22MP-G20075	22MP-R20075
	1"	1.69	22MP-G200100	22MP-R200100
	1-1/4"	1.69	22MP-G200125	22MP-R200125
	1-1/2"	1.66	22MP-G200150	22MP-R200150
	2"	2.34	22MP-G200	22MP-R200
	2-1/2"	2.41	22MP-G200250	22MP-R200250
	3"	2.41	22MP-G200300	22MP-R200300
	4"	2.91	22MP-G200400	---
2-1/2"	3/4"	1.31	22MP-G25075	22MP-R25075
	1"	1.31	22MP-G250100	22MP-R250100
	1-1/2"	1.66	22MP-G250150	22MP-R250150
	2"	1.72	22MP-G250200	22MP-R250200
	2-1/2"	2.09	22MP-G250	22MP-R250
	3"	2.19	22MP-G250300	22MP-R250300
3"	1"	2.19	22MP-G300100	22MP-R300100
	1-1/2"	2.19	22MP-G300150	22MP-R300150
	2"	2.19	22MP-G300200	22MP-R300200
	2-1/2"	2.19	22MP-G300250	---
	3"	2.19	22MP-G300	22MP-R300
4"	1-1/2"	2.19	22MP-G400150	22MP-R400150
	2"	2.19	22MP-G400200	22MP-R400200
	2-1/2"	2.19	22MP-G400250	22MP-R400250
	3"	2.19	22MP-G400300	22MP-R400300
	4"	2.63	22MP-G400	22MP-R400
	6"	3.25	22MP-G400600	22MP-R400600



N

Uniones, Cruces, Curvas y Bridas

Unión Lateral Clamp - B28AMP

D.E. Tubing	A (in)	B (in)	C (in)	Acero Inoxidable 316L # de Parte
1"	7.00	5.50	1.50	B28AMP-R100
1-1/2"	8.38	6.69	1.69	B28AMP-R150
2"	9.75	7.63	2.13	B28AMP-R200
2-1/2"	11.00	9.00	2.00	B28AMP-R250
3"	11.75	9.38	2.38	B28AMP-R300
4"	14.06	11.31	2.64	B28AMP-R400
6"	19.75	15.38	4.38	B28AMP-R600

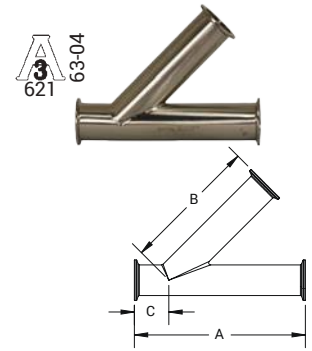

Unión Y Clamp - B28BMP

D.E. Tubing	A (in)	B (in)	Acero Inoxidable 316L # de Parte
1"	2.50	2.94	B28BMP-R100
1-1/2"	2.50	2.94	B28BMP-R150
2"	3.13	3.75	B28BMP-R200
2-1/2"	3.87	4.63	B28BMP-R250
3"	4.50	5.38	B28BMP-R300
4"	6.00	6.00	B28BMP-R400
6"	3.12	7.62	B28BMP-R600
7"	3.70	8.20	B28BMP-R800

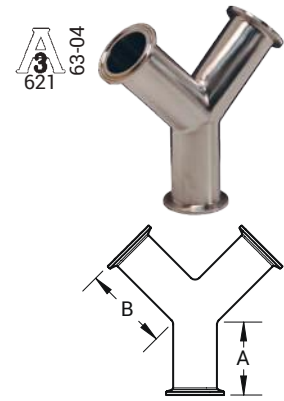

Cruceta Clamp - B9MP

D.E. Tubing	A (in)	Acero Inoxidable 304 # de Parte	Acero Inoxidable 316L # de Parte
1"	2.38	B9MP-G100	B9MP-R100
1-1/2"	2.75	B9MP-G150	B9MP-R150
2"	3.50	B9MP-G200	B9MP-R200
2-1/2"	3.50	B9MP-G250	B9MP-R250
3"	3.75	B9MP-G300	B9MP-R300
4"	4.50	B9MP-G400	B9MP-R400

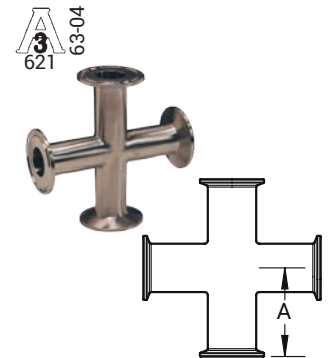

Codo 180° de Retorno Tipo Clamp - B2WUMP

Característica:

- La curva es 1.5 x diámetro de tubing.

D.E. Tubing	A (in)	R (in)	Acero Inoxidable 316L # de Parte
1"	3.00	1.50	B2WUMP-R100
1-1/2"	4.50	2.25	B2WUMP-R150
2"	6.00	3.00	B2WUMP-R200
2-1/2"	7.50	3.75	B2WUMP-R250
3"	9.00	4.50	B2WUMP-R300
4"	12.00	6.00	B2WUMP-R400

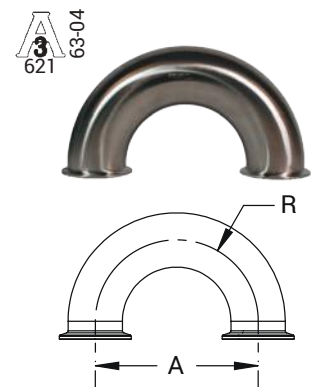

Uniones, Cruces, Curvas y Bridas

Adaptador Clamp x Brida 150# - B38MP



D.E. Tubing	A (in)	B (in)	C (in)	Número y Diámetro de Agujeros	Círculo del Perno	Acero Inoxidable 316L # de Parte
1"	3.13	.87	1.63	4/.625	3.125	B38MP-R100
1-1/2"	3.88	1.37	1.63	4/.625	3.875	B38MP-R150
2"	4.75	1.87	1.75	4/.750	4.750	B38MP-R200
2-1/2"	5.50	2.37	1.75	4/.750	5.500	B38MP-R250
3"	6.00	2.87	1.75	4/.750	6.000	B38MP-R300
4"	7.50	3.83	1.75	8/.750	7.500	B38MP-R400
6"	9.50	5.78	2.13	8/.750	9.500	B38MP-R600

Cubiertas para Extremo Clamp - BCC

Aplicación:

- Utiliza estas cubiertas para proteger todos los extremos clamps en conexiones, válvulas y bombas.



Medida	Vinil Azul # de Parte	Vinil Rojo # de Parte
1/2"	BCC-050	BCCR-050
3/4"	BCC-075	BCCR-075
1"	BCC-100	BCCR-100
1-1/2"	BCC-150	BCCR-150
2"	BCC-200	BCCR-200
2-1/2"	BCC-250	BCCR-250
3"	BCC-300	BCCR-300
4"	BCC-400	BCCR-400
6"	BCC-600	BCCR-600
8"	BCC-800	---



Extensiones Sanitarias de Carrete

Las extensiones sanitarias de carrete son extensiones de tubing de acero inoxidable prefabricadas con conexiones sanitarias en los extremos.



Aplicaciones:

- Las líneas de proceso pueden construirse sin utilizar la fabricación o soldadura en sitio.
- Fabricantes originales de equipo de skids con especificaciones predeterminadas: D.E. de tubing, longitud, conexiones de extremo y acabado.

Medidas:

- 1/2" - 8" Diámetro exterior de tubing.

Características:

- Conexión tipo clamp estándar.
- Puede fabricarse en base a dibujos técnicos del cliente.
- Puede grabarse un número de parte o logotipo en cada extensión.

Materiales:

- Acero inoxidable 304 o 316L.
- Acabado: 32Ra D.I./D.E., estándar.

Principales mercados:

- Encontrados en el proceso de alimentos, bebidas, lácteos, productos para mascotas, vino y cervecerías, extracción de aceite y mercados industriales.



Extremo clamp



Extremo soldable

Medida	Material	12" # de Parte	18" # de Parte	24" # de Parte	36" # de Parte	48" # de Parte
1-1/2"	Acero Inoxidable 304	S15CC012.000GC	S15CC018.000GC	S15CC024.000GC	S15CC036.000GC	S15CC048.000GC
2"		S20CC012.000GC	S20CC018.000GC	S20CC024.000GC	S20CC036.000GC	S20CC048.000GC
2-1/2"		S25CC012.000GC	S25CC018.000GC	S25CC024.000GC	S25CC036.000GC	S25CC048.000GC
3"		S30CC012.000GC	S30CC018.000GC	S30CC024.000GC	S30CC036.000GC	S30CC048.000GC
4"	Acero Inoxidable 316L	S40CC012.000GC	S40CC018.000GC	S40CC024.000GC	S40CC036.000GC	S40CC048.000GC
1-1/2"		S15CC012.000RC	S15CC018.000RC	S15CC024.000RC	S15CC036.000RC	S15CC048.000RC
2"		S20CC012.000RC	S20CC018.000RC	S20CC024.000RC	S20CC036.000RC	S20CC048.000RC
2-1/2"		S25CC012.000RC	S25CC018.000RC	S25CC024.000RC	S25CC036.000RC	S25CC048.000RC
3"	316L	S30CC012.000RC	S30CC018.000RC	S30CC024.000RC	S30CC036.000RC	S30CC048.000RC
4"		S40CC012.000RC	S40CC018.000RC	S40CC024.000RC	S40CC036.000RC	S40CC048.000RC

NOTA: Todos los números de parte incluyen conexiones tipo clamp y pulido #7.
Para medidas y configuraciones especiales contacte a Dixon.



Soldadura Orbital



Proceso de Fabricación

Pulido



Grabado Láser



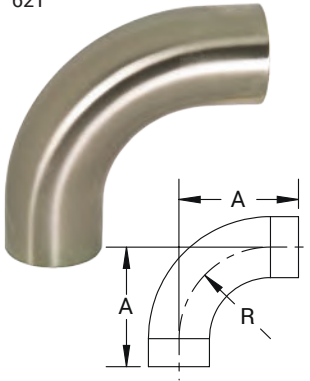

Codos Soldables

Codo 90° Soldable con Tangentes - B2S

D.E. Tubing	A (in)	R (in)	Pared Nominal (in)	Acero Inoxidable 304 # de Parte	Acero Inoxidable 316L # de Parte
1/2"	3.00	1.13	.065	B2S-G50P	B2S-R50P
3/4"	3.00	1.13	.065	B2S-G75P	B2S-R75P
1"	2.06	1.50	.065	B2S-G100P	B2S-R100P
1-1/2"	2.94	2.25	.065	B2S-G150P	B2S-R150P
2"	4.06	3.00	.065	B2S-G200P	B2S-R200P
2-1/2"	5.19	3.75	.065	B2S-G250P	B2S-R250P
3"	6.31	4.50	.065	B2S-G300P	B2S-R300P
4"	8.31	6.00	.083	B2S-G400P	B2S-R400P
6"	12.46	9.00	.109	B2S-G600P	B2S-R600P

Codo 90° Soldable - B2WCL

D.E. Tubing	A (in)	R (in)	Pared Nominal (in)	Acero Inoxidable 304 # de Parte	Acero Inoxidable 316L # de Parte
1/2"	1.13	1.13	.065	---	B2WCL-R50P
3/4"	1.13	1.13	.065	---	B2WCL-R75P
1"	1.50	1.50	.065	B2WCL-G100P	B2WCL-R100P
1-1/2"	2.25	2.25	.065	B2WCL-G150P	B2WCL-R150P
2"	3.00	3.00	.065	B2WCL-G200P	B2WCL-R200P
2-1/2"	3.75	3.75	.065	B2WCL-G250P	B2WCL-R250P
3"	4.50	4.50	.065	B2WCL-G300P	B2WCL-R300P
4"	6.00	6.00	.083	B2WCL-G400P	B2WCL-R400P
6"	9.00	9.00	.109	B2WCL-G600P	B2WCL-R600P
8"	12.00	12.00	.109	B2WCL-G800P	B2WCL-R800P
10"	15.00	15.00	.120	B2WCL-G1000P	B2WCL-R1000P
12"	18.00	18.00	.120	---	B2WCL-R1200P

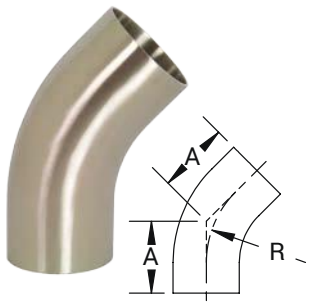
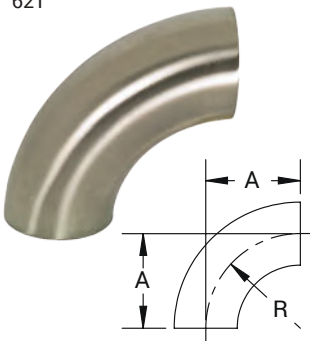

Codo 45° Soldable con Tangentes - B2KS

D.E. Tubing	A (in)	R (in)	Pared Nominal (in)	Acero Inoxidable 304 # de Parte	Acero Inoxidable 316L # de Parte
1/2"	2.25	1.13	.065	---	B2KS-R50P
3/4"	2.25	1.13	.065	---	B2KS-R75P
1"	1.19	1.50	.065	B2KS-G100P	B2KS-R100P
1-1/2"	1.63	2.25	.065	B2KS-G150P	B2KS-R150P
2"	2.31	3.00	.065	B2KS-G200P	B2KS-R200P
2-1/2"	3.00	3.75	.065	B2KS-G250P	B2KS-R250P
3"	3.69	4.50	.065	B2KS-G300P	B2KS-R300P
4"	4.81	6.00	.083	B2KS-G400P	B2KS-R400P

Codo 45° Soldables - B2WK

D.E. Tubing	A (in)	R (in)	Pared Nominal (in)	Acero Inoxidable 304 # de Parte	Acero Inoxidable 316L # de Parte
1/2"	0.47	1.13	.065	---	B2WK-R50P
3/4"	0.47	1.13	.065	---	B2WK-R75P
1"	0.62	1.50	.065	B2WK-G100P	B2WK-R100P
1-1/2"	0.94	2.25	.065	B2WK-G150P	B2WK-R150P
2"	1.25	3.00	.065	B2WK-G200P	B2WK-R200P
2-1/2"	1.56	3.75	.065	B2WK-G250P	B2WK-R250P
3"	1.87	4.50	.065	B2WK-G300P	B2WK-R300P
4"	2.50	6.00	.083	B2WK-G400P	B2WK-R400P
6"	3.75	9.00	.109	B2WK-G600P	B2WK-R600P
8"	4.97	12.00	.109	B2WK-G800P	B2WK-R800P
10"	6.25	15.00	.120	B2WK-G1000P	B2WK-R1000P
12"	7.50	18.00	.120	B2WK-G1200P	B2WK-R1200P

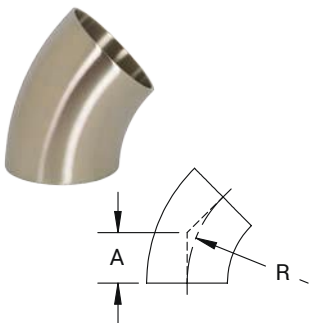

N



Codos Soldables

Codo 90° Clamp x Extremo Soldable - B2CM

D.E. Tubing	A (in)	B (in)	Pared Nominal (in)	Acero Inoxidable 304 # de Parte	Acero Inoxidable 316L # de Parte
1/2"	3.50	3.00	.065	---	B2CM-R50
3/4"	3.50	3.00	.065	---	B2CM-R75
1"	2.56	2.06	.065	B2CM-G100	B2CM-R100
1-1/2"	3.44	2.94	.065	B2CM-G150	B2CM-R150
2"	4.56	4.06	.065	B2CM-G200	B2CM-R200
2-1/2"	5.69	5.19	.065	B2CM-G250	B2CM-R250
3"	6.81	6.31	.065	B2CM-G300	B2CM-R300
4"	8.94	8.31	.083	B2CM-G400	B2CM-R400
6"	13.34	12.46	.109	---	B2CM-R600
8"	12.88	12.00	.109	---	B2CM-R800

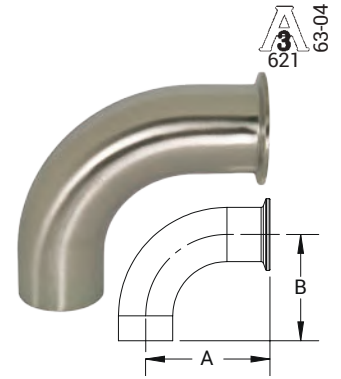

Codo 45° Clamp x Extremo Soldable - B2KM

D.E. Tubing	A (in)	B (in)	Pared Nominal (in)	Acero Inoxidable 304 # de Parte	Acero Inoxidable 316L # de Parte
1"	1.69	1.19	.065	B2KM-G100	B2KM-R100
1-1/2"	2.13	1.63	.065	B2KM-G150	B2KM-R150
2"	2.81	2.31	.065	B2KM-G200	B2KM-R200
2-1/2"	3.50	3.00	.065	B2KM-G250	B2KM-R250
3"	4.19	3.69	.065	B2KM-G300	B2KM-R300
4"	5.44	4.81	.083	B2KM-G400	B2KM-R400

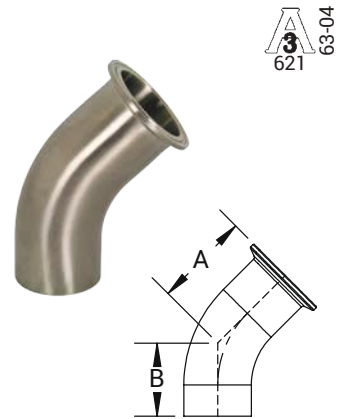

Codo 90° Asiento Biselado Roscado x Extremo Soldable - B2T

D.E. Tubing	A (in)	B (in)	Pared Nominal (in)	Acero Inoxidable 304 # de Parte
1"	2.78	2.06	.065	B2T-G100
1-1/2"	3.66	2.94	.065	B2T-G150
2"	4.81	4.06	.065	B2T-G200
2-1/2"	6.06	5.19	.065	B2T-G250
3"	7.22	6.31	.065	B2T-G300
4"	9.34	8.31	.083	B2T-G400

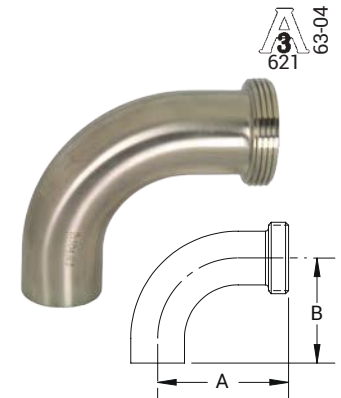

Codo 90° Asiento Plano Biselado con Tuerca x Extremo Soldable - B2FP

D.E. Tubing	A (in)	B (in)	Pared Nominal (in)	Acero Inoxidable 304 # de Parte
1"	2.78	2.06	.065	B2FP-G100
1-1/2"	3.66	2.94	.065	B2FP-G150
2"	4.81	4.06	.065	B2FP-G200
2-1/2"	6.06	5.19	.065	B2FP-G250
3"	7.22	6.31	.065	B2FP-G300
4"	9.34	8.31	.083	B2FP-G400

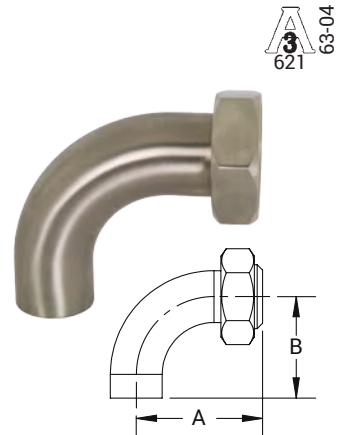

N

Codos Soldables

Característica:

- Estándar sin tangentes. Llame a Dixon para otras opciones de tangente, grados de curva y otros radios.

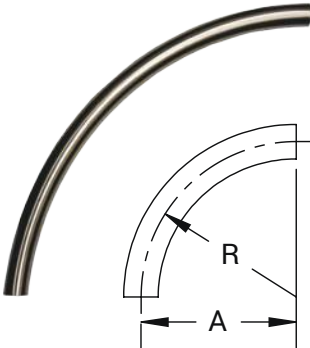

Codo 90° 12" Soldable - B2SXL

D.E. Tubing	A (in)	R (in)	Acero Inoxidable 316L # de Parte
1"	12.00	12.00	B2SXL12-R100
1-1/2"	12.00	12.00	B2SXL12-R150
2"	12.00	12.00	B2SXL12-R200
2-1/2"	12.00	12.00	B2SXL12-R250
3"	12.00	12.00	B2SXL12-R300
4"	12.00	12.00	B2SXL12-R400

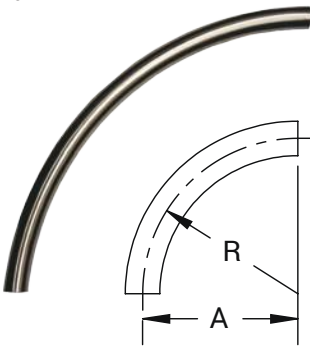

Codo 90° 18" Soldable - B2SXL

D.E. Tubing	A (in)	R (in)	Acero Inoxidable 316L # de Parte
1"	18.00	18.00	B2SXL18-R100
1-1/2"	18.00	18.00	B2SXL18-R150
2"	18.00	18.00	B2SXL18-R200
2-1/2"	18.00	18.00	B2SXL18-R250
3"	18.00	18.00	B2SXL18-R300
4"	18.00	18.00	B2SXL18-R400

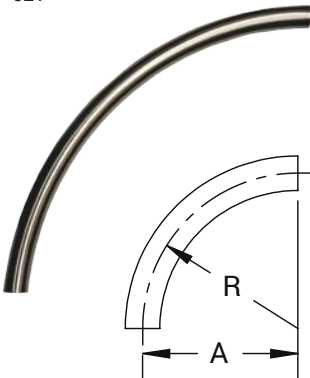

Codo 90° 24" Soldable - B2SXL

D.E. Tubing	A (in)	R (in)	Acero Inoxidable 316L # de Parte
1-1/2"	24.00	24.00	B2SXL24-R150
2"	24.00	24.00	B2SXL24-R200
2-1/2"	24.00	24.00	B2SXL24-R250
3"	24.00	24.00	B2SXL24-R300
4"	24.00	24.00	B2SXL24-R400
6"	24.00	24.00	B2SXL24-R600

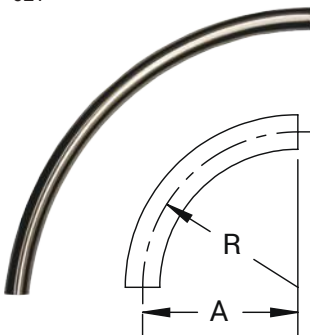

Codo 90° 36" Soldable - B2SXL

D.E. Tubing	A (in)	R (in)	Acero Inoxidable 316L # de Parte
1-1/2"	36.00	36.00	B2SXL36-R150
2"	36.00	36.00	B2SXL36-R200
2-1/2"	36.00	36.00	B2SXL36-R250
3"	36.00	36.00	B2SXL36-R300
4"	36.00	36.00	B2SXL36-R400
6"	36.00	36.00	B2SXL36-R600



Tees Soldables

Tee Corta Soldable - B7WWW

D.E. Tubing	A (in)	B (in)	Pared Nominal (in)	Acero Inoxidable 304 # de Parte	Acero Inoxidable 316L # de Parte
3/4" x 1/2"	2.00	2.00	.065	---	B7WWW-R7550P
1" X 1/2"	2.13	2.13	.065	---	B7WWW-R100500P
1" X 3/4"	2.13	2.13	.065	---	B7WWW-R10075P
1-1/2" X 1/2"	2.38	2.38	.065	---	B7WWW-R15050P
1-1/2" X 3/4"	2.38	2.38	.065	---	B7WWW-R15075P
1-1/2" X 1"	2.38	2.38	.065	B7WWW-G150100P	B7WWW-R150100P
2" X 1"	2.88	2.63	.065	B7WWW-G200100P	B7WWW-R200100P
2" X 1-1/2"	2.88	2.63	.065	B7WWW-G200150P	B7WWW-R200150P
2-1/2" X 1"	2.34	1.88	.065	B7WWW-G250100P	B7WWW-R250100P
2-1/2" X 1-1/2"	3.13	2.88	.065	B7WWW-G250150P	B7WWW-R250150P
2-1/2" X 2"	3.13	2.88	.065	B7WWW-G250200P	B7WWW-R250200P
3" X 1"	2.59	2.13	.065	B7WWW-G300100P	B7WWW-R300100P
3" X 1-1/2"	3.38	3.13	.065	B7WWW-G300150P	B7WWW-R300150P
3" X 2"	3.38	3.13	.065	B7WWW-G300200P	B7WWW-R300200P
3" X 2-1/2"	3.38	3.13	.083	B7WWW-G300250P	B7WWW-R300250P
4" X 1"	3.44	2.91	.083	B7WWW-G400100P	B7WWW-R400100P
4" X 1-1/2"	4.13	3.63	.083	B7WWW-G400150P	B7WWW-R400150P
4" X 2"	4.13	3.88	.083	B7WWW-G400200P	B7WWW-R400200P
4" X 2-1/2"	4.13	3.88	.083	B7WWW-G400250P	B7WWW-R400250P
4" X 3"	4.13	3.88	.083	B7WWW-G400300P	B7WWW-R400300P
6" X 2"	5.63	4.50	.109	B7WWW-G600200P	B7WWW-R600200P
6" X 3"	5.63	4.88	.109	B7WWW-G600300P	B7WWW-R600300P
6" X 4"	5.63	5.13	.109	B7WWW-G600400P	B7WWW-R600400P

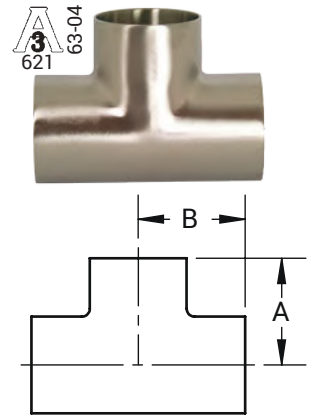

Tee Larga Soldable - B7W

D.E. Tubing	A (in)	Pared Nominal (in)	Acero Inoxidable 304 # de Parte	Acero Inoxidable 316L # de Parte
1/2"	1.88	.065	---	B7W-R50P
3/4"	2.00	.065	---	B7W-R75P
1"	1.88	.065	B7W-G100P	B7W-R100P
1-1/2"	2.25	.065	B7W-G150P	B7W-R150P
2"	3.00	.065	B7W-G200P	B7W-R200P
2-1/2"	3.00	.065	B7W-G250P	B7W-R250P
3"	3.25	.065	B7W-G300P	B7W-R300P
4"	3.88	.083	B7W-G400P	B7W-R400P
6"	5.63	.109	B7W-G600P	B7W-R600P
8"	7.00	.109	B7W-G800P	B7W-R800P

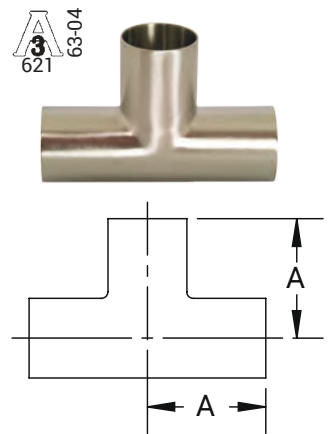

Tee Reductora Soldable - B7RWWW

D.E. Tubing	A (in)	B (in)	Pared Nominal (in)	Acero Inoxidable 304 # de Parte	Acero Inoxidable 316L # de Parte
3/4" x 1/2"	2.00	2.00	.065	---	B7RWWW-R7550P
1" x 1/2"	2.13	2.13	.065	---	B7RWWW-R10050P
1" x 3/4"	2.13	2.13	.065	---	B7RWWW-R10075P
1-1/2" x 1/2"	2.38	2.38	.065	---	B7RWWW-R15050P
1-1/2" x 3/4"	2.38	2.38	.065	---	B7RWWW-R15075P
1-1/2" x 1"	1.66	1.38	.065	B7RWWW-G150100P	B7RWWW-R150100P
2" x 1"	2.06	1.63	.065	B7RWWW-G200100P	B7RWWW-R200100P
2" x 1-1/2"	2.06	1.91	.065	B7RWWW-G200150P	B7RWWW-R200150P
2-1/2" x 1-1/2"	2.34	2.16	.065	B7RWWW-G250150P	B7RWWW-R250150P
2-1/2" x 2"	2.34	2.31	.065	B7RWWW-G250200P	B7RWWW-R250200P
3" x 1-1/2"	2.59	2.41	.065	B7RWWW-G300150P	B7RWWW-R300150P
3" x 2"	2.59	2.56	.065	B7RWWW-G300200P	B7RWWW-R300200P
3" x 2-1/2"	2.59	2.59	.083	B7RWWW-G300250P	B7RWWW-R300250P
4" x 1-1/2"	3.44	2.91	.083	B7RWWW-G400150P	B7RWWW-R400150P
4" x 2"	3.44	3.06	.083	B7RWWW-G400200P	B7RWWW-R400200P
4" x 2-1/2"	3.44	3.09	.083	B7RWWW-G400250P	B7RWWW-R400250P
4" x 3"	3.44	3.09	.083	B7RWWW-G400300P	B7RWWW-R400300P
6" x 2"	5.63	4.50	.109	B7RWWW-G600200P	B7RWWW-R600200P
6" x 3"	5.63	4.88	.109	B7RWWW-G600300P	B7RWWW-R600300P
6" x 4"	5.63	5.13	.109	B7RWWW-G600400P	B7RWWW-R600400P

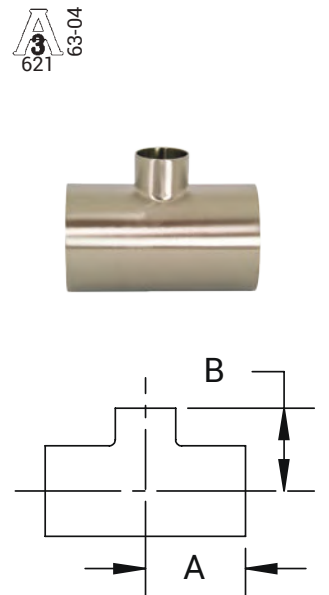

Tees Soldables

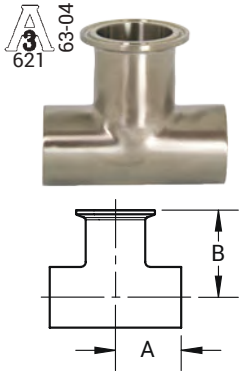

Tee de Ramificación Clamp x Extremos Soldables - B7WWM

D.E. Tubing	A (in)	B (in)	Pared Nominal (in)	Acero Inoxidable 304 # de Parte	Acero Inoxidable 316L # de Parte
1/2"	1.88	2.38	.065	---	B7WWM-R50
3/4"	2	2.5	.065	---	B7WWM-R75
1"	1.13	1.63	.065	B7WWM-G100	B7WWM-R100
1-1/2"	1.66	2.16	.065	B7WWM-G150	B7WWM-R150
2"	2.06	2.56	.065	B7WWM-G200	B7WWM-R200
2-1/2"	2.34	2.84	.065	B7WWM-G250	B7WWM-R250
3"	2.59	3.09	.065	B7WWM-G300	B7WWM-R300
4"	3.44	4.06	.083	B7WWM-G400	B7WWM-R400

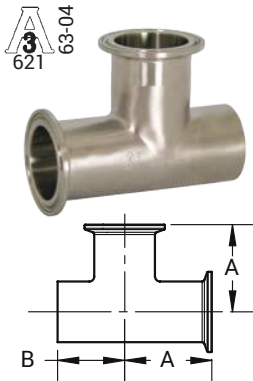

Tee de Ramificación Clamp x Clamp x Extremo Soldable - B7WMM

D.E. Tubing	A (in)	B (in)	Pared Nominal (in)	Acero Inoxidable 304 # de Parte
1"	1.63	1.13	.065	B7WMM-G100
1-1/2"	2.16	1.66	.065	B7WMM-G150
2"	2.56	2.06	.065	B7WMM-G200
2-1/2"	2.84	2.34	.065	B7WMM-G250
3"	3.09	2.59	.065	B7WMM-G300
4"	4.06	3.44	.083	B7WMM-G400

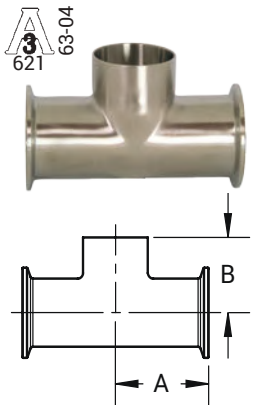

Tee de Ramificación Extremo Soldable x Extremos Clamp - B7MMW

D.E. Tubing	A (in)	B (in)	Pared Nominal (in)	Acero Inoxidable 304 # de Parte
1"	1.63	1.13	.065	B7MMW-G100
1-1/2"	2.16	1.66	.065	B7MMW-G150
2"	2.56	2.06	.065	B7MMW-G200
2-1/2"	2.84	2.34	.065	B7MMW-G250
3"	3.09	2.59	.065	B7MMW-G300
4"	4.06	3.44	.083	B7MMW-G400

N



Reductores Soldables

Reducción Concéntrica Soldable - B31W

A 621 63-04

D.E. Tubing	A (in)	Pared Nominal (in)	Acero Inoxidable 304 # de Parte	Acero Inoxidable 316L # de Parte
3/4" X 1/2"	1.00	.065	---	B31W-R7550P
1" X 1/2"	2.00	.065	---	B31W-R10050P
1" X 3/4"	1.00	.065	---	B31W-R10075P
1-1/2" X 1/2"	4.00	.065	---	B31W-R15050P
1-1/2" X 3/4"	3.00	.065	---	B31W-R15075P
1-1/2" X 1"	2.00	.065	B31W-G150100P	B31W-R150100P
2" X 1/2"	6.00	.065	---	B31W-R20050P
2" X 3/4"	5.00	.065	---	B31W-R20075P
2" X 1"	4.00	.065	B31W-G200100P	B31W-R200100P
2" X 1-1/2"	2.00	.065	B31W-G200150P	B31W-R200150P
2-1/2" X 1"	6.00	.065	B31W-G250100P	B31W-R250100P
2-1/2" X 1-1/2"	4.00	.065	B31W-G250150P	B31W-R250150P
2-1/2" X 2"	2.00	.065	B31W-G250200P	B31W-R250200P
3" X 1"	8.00	.065	B31W-G300100P	B31W-R300100P
3" X 1-1/2"	6.00	.065	B31W-G300150P	B31W-R300150P
3" X 2"	4.00	.065	B31W-G300200P	B31W-R300200P
3" X 2-1/2"	2.00	.065	B31W-G300250P	B31W-R300250P
4" X 1-1/2"	10.00	.083	B31W-G400150P	B31W-R400150P
4" X 2"	8.00	.083	B31W-G400200P	B31W-R400200P
4" X 2-1/2"	6.00	.083	B31W-G400250P	B31W-R400250P
4" X 3"	4.00	.083	B31W-G400300P	B31W-R400300P
6" X 2"	5.50	.109	B31W-G600200P	B31W-R600200P
6" X 3"	5.50	.109	B31W-G600300P	B31W-R600300P
6" X 4"	5.50	.109	B31W-G600400P	B31W-R600400P
8" X 4"	6.00	.109	B31W-G800400P	B31W-R800400P
8" X 6"	7.00	.120	B31W-G800600P	B31W-R800600P
10" X 8"	7.00	.120	B31W-G1000800P	B31W-R1000800P

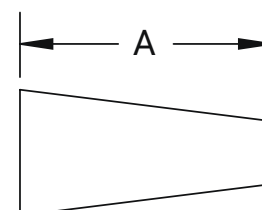

Reducción Concéntrica Clamp x Extremo Soldable - B31M

A 621 63-04

D.E. Tubing	a	Pared Nominal (in)	Acero Inoxidable 304 # de Parte	Acero inoxidable 316L # de Parte
3/4" x 1/2"	1.50	.065	---	B31M-R7550
1" x 1/2"	2.50	.065	---	B31M-R10050
1" x 3/4"	1.50	.065	---	B31M-R10075
1-1/2" x 1/2"	4.50	.065	---	B31M-R15050
1-1/2" x 3/4"	3.50	.065	---	B31M-R15075
1-1/2" x 1"	2.50	.065	B31M-G150100	B31M-R150100
2" x 1"	4.50	.065	B31M-G200100	B31M-R200100
2" x 1-1/2"	2.50	.065	B31M-G200150	B31M-R200150
2-1/2" x 1-1/2"	4.50	.065	B31M-G250150	B31M-R250150
2-1/2" x 2"	2.50	.065	B31M-G250200	B31M-R250200
3" x 1-1/2"	6.50	.065	B31M-G300150	B31M-R300150
3" x 2"	4.50	.065	B31M-G300200	B31M-R300200
3" x 2-1/2"	2.50	.065	B31M-G300250	B31M-R300250
4" x 2"	8.66	.083	B31M-G400200	B31M-R400200
4" x 2-1/2"	6.66	.083	B31M-G400250	B31M-R400250
4" x 3"	4.66	.083	B31M-G400300	B31M-R400300

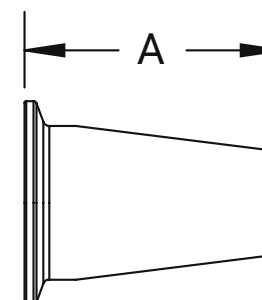

Reductores Soldables

Reductor Excéntrico Soldable - B32W

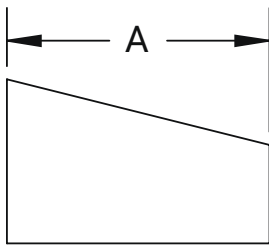
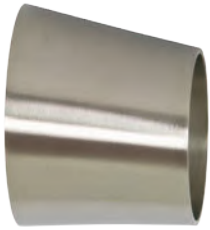

D.E. Tubing	A (in)	Pared Nominal (in)	Acero Inoxidable 304 # de Parte	Acero Inoxidable 316L # de Parte
3/4" x 1/2"	1.00	.065	---	B32W-R7550P
1" x 1/2"	2.00	.065	---	B32W-R10050P
1" x 3/4"	1.00	.065	---	B32W-R10075P
1-1/2" x 1/2"	4.00	.065	---	B32W-R15050P
1-1/2" x 3/4"	3.00	.065	---	B32W-R15075P
1-1/2" x 1"	2.00	.065	B32W-G150100P	B32W-R150100P
2" x 1/2"	6.00	.065	---	B32W-R20050P
2" x 3/4"	5.00	.065	---	B32W-R20075P
2" x 1"	4.00	.065	B32W-G200100P	B32W-R200100P
2" x 1-1/2"	2.00	.065	B32W-G200150P	B32W-R200150P
2-1/2" x 1-1/2"	4.00	.065	B32W-G250150P	B32W-R250150P
2-1/2" x 2"	2.00	.065	B32W-G250200P	B32W-R250200P
3" x 1"	8.00	.065	B32W-G300100P	B32W-R300100P
3" x 1-1/2"	6.00	.065	B32W-G300150P	B32W-R300150P
3" x 2"	4.00	.065	B32W-G300200P	B32W-R300200P
3" x 2-1/2"	2.00	.065	B32W-G300250P	B32W-R300250P
4" x 1-1/2"	10.00	.083	B32W-G400150P	B32W-R400150P
4" x 2"	8.00	.083	B32W-G400200P	B32W-R400200P
4" x 2-1/2"	6.00	.083	B32W-G400250P	B32W-R400250P
4" x 3"	4.00	.083	B32W-G400300P	B32W-R400300P
6" x 3"	5.50	.109	B32W-G600300P	B32W-R600300P
6" x 4"	5.50	.109	B32W-G600400P	B32W-R600400P
8" x 4"	6.00	.109	B32W-G800400P	B32W-R800400P
8" x 6"	6.00	.109	B32W-G800600P	B32W-R800600P

Tapas para Extremo Soldables

Tapas para Extremo Soldables - B16W

N

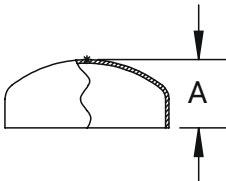

D.E. Tubing	A (in)	Acero Inoxidable 304 # de Parte	Acero Inoxidable 316L # de Parte
1/2"	.25	---	B16W-R50
3/4"	.31	---	B16W-R75
1"	.38	B16W-G100	B16W-R100
1-1/2"	.56	B16W-G150	B16W-R150
2"	.75	B16W-G200	B16W-R200
2-1/2"	1.00	B16W-G250	B16W-R250
3"	1.25	B16W-G300	B16W-R300
4"	1.50	B16W-G400	B16W-R400
6"	2.00	B16W-G600	B16W-R600
8"	2.50	B16W-G800	B16W-R800



Adaptadores Soldables

Adaptador Largo Soldable para Manguera - 14WHRL

Característica:

- Apto para utilizar con abrazaderas de fleje.

D.E. Tubing	A (in)	B (in)	Pared Nominal (in)	Acero Inoxidable 316L # de Parte
1"	3.00	1.03	.116	14WHRL-R100
1-1/2"	4.50	1.53	.116	14WHRL-R150
2"	4.50	2.03	.116	14WHRL-R200
2-1/2"	5.00	2.53	.116	14WHRL-R250
3"	5.00	3.03	.116	14WHRL-R300
4"	4.88	4.03	.116	14WHRL-R400

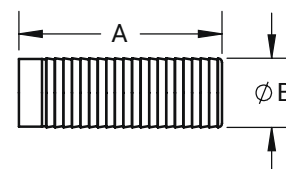

NOTA: El uso de tubing de PVC requiere de técnicas especiales para prevenir fugas. La labor de ensamble debe realizarse con tubing calentado. El durometro en frío es de 90 opuesto al de la manguera de hule de durómetro 65 a 70. Las hebillas del fleje deben posicionarse a 180° una de otra.

Adaptador de Manguera Soldable - 14WHR

D.E. Tubing	A (in)	B (in)	Pared Nominal (in)	Acero Inoxidable 316L # de Parte
1/2"	1.50	.50	.065	14WHR-R50
3/4"	1.50	.75	.065	14WHR-R75
1"	1.69	1.00	.065	14WHR-R100
1-1/2"	1.69	1.50	.065	14WHR-R150
2"	2.31	2.00	.065	14WHR-R200
2-1/2"	2.00	2.50	.065	14WHR-R250
3"	3.09	3.00	.065	14WHR-R300
4"	3.41	4.00	.083	14WHR-R400

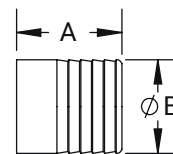

Adaptador Macho NPT x Extremo Soldable - B19WB

Característica:

- D.I. con acabado 32Ra unicamente.

D.E. Tubing	A (in)	Pared Nominal (in)	Acero Inoxidable 304 # de Parte	Acero Inoxidable 316L # de Parte
1/2"	1.63	.065	---	B19WB-R50
3/4"	1.63	.065	---	B19WB-R75
1"	1.75	.065	B19WB-G100	B19WB-R100
1-1/2"	1.75	.065	B19WB-G150	B19WB-R150
2"	1.81	.065	B19WB-G200	B19WB-R200
2-1/2"	2.31	.065	B19WB-G250	B19WB-R250
3"	2.50	.065	B19WB-G300	B19WB-R300
4"	2.56	.083	B19WB-G400	B19WB-R400
6"	3.40	.109	---	B19WB-R600

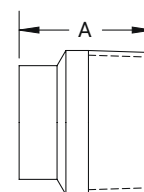

N

Adaptador Hembra NPT x Extremo Soldable - B22WB

Característica:

- D.I. con acabado 32Ra unicamente.

D.E. Tubing	A (in)	Pared Nominal (in)	Acero Inoxidable 304 # de Parte	Acero Inoxidable 316L # de Parte
1/2"	1.25	.065	---	B22WB-R50
3/4"	1.63	.065	---	B22WB-R75
1"	1.75	.065	B22WB-G100	B22WB-R100
1-1/2"	1.75	.065	B22WB-G150	B22WB-R150
2"	1.81	.065	B22WB-G200	B22WB-R200
2-1/2"	2.31	.065	B22WB-G250	B22WB-R250
3"	2.50	.065	B22WB-G300	B22WB-R300
4"	2.50	.083	B22WB-G400	B22WB-R400

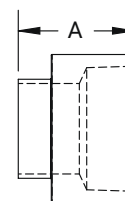

Uniones, Cruces, Curvas y Bridas

Unión Lateral Soldable - B28WA

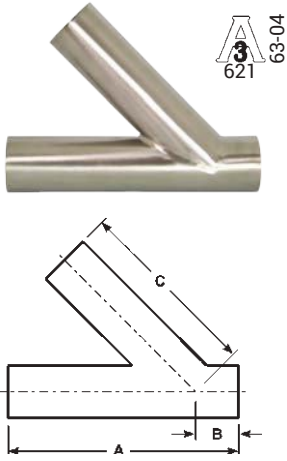

D.E. Tubing	A (in)	B (in)	C (in)	Pared Nominal (in)	Acero Inoxidable 316L # de Parte
1"	6.00	1.00	5.00	.065	B28WA-R100P
1-1/2"	7.38	1.19	6.19	.065	B28WA-R150P
2"	8.75	1.63	7.13	.065	B28WA-R200P
2-1/2"	10.00	1.50	8.50	.065	B28WA-R250P
3"	10.75	1.88	8.88	.065	B28WA-R300P
4"	12.81	2.02	10.75	.083	B28WA-R400P
6"	18.00	3.50	14.50	.109	B28WA-R600P
8"	22.00	5.00	17.00	.109	B28WA-R800P

Unión Y Soldable - B28W

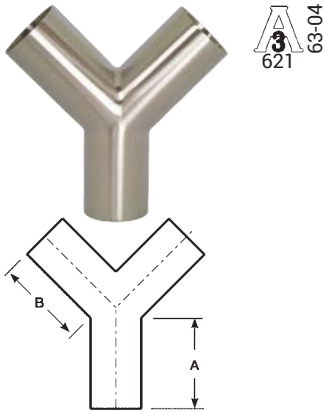

D.E. Tubing	A (in)	B (in)	Pared Nominal (in)	Acero Inoxidable 316L # de Parte
1"	2.21	2.65	.065	B28W-R100P
1-1/2"	2.31	2.75	.065	B28W-R150P
2"	3.04	3.66	.065	B28W-R200P
2-1/2"	3.89	4.64	.065	B28W-R250P
3"	4.62	5.50	.065	B28W-R300P
4"	6.20	6.40	.083	B28W-R400P
6"	3.50	8.00	.109	B28W-R600P

Cruceta Soldable - B9WWWW

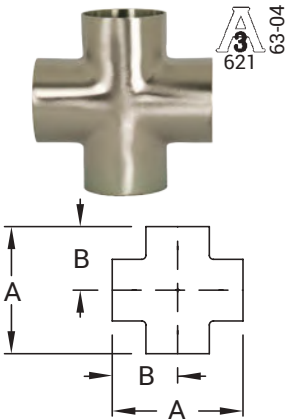

D.E. Tubing	A (in)	B (in)	Pared Nominal (in)	Acero Inoxidable 304 # de Parte	Acero Inoxidable 316L # de Parte
1"	2.25	1.13	.065	B9WWWW-G100P	B9WWWW-R100P
1-1/2"	3.31	1.66	.065	B9WWWW-G150P	B9WWWW-R150P
2"	4.13	2.06	.065	B9WWWW-G200P	B9WWWW-R200P
2-1/2"	4.69	2.34	.065	B9WWWW-G250P	B9WWWW-R250P
3"	5.19	2.59	.065	B9WWWW-G300P	B9WWWW-R300P
4"	6.88	3.44	.083	B9WWWW-G400P	B9WWWW-R400P

Codo 180° de Retorno Soldable - B2WUL

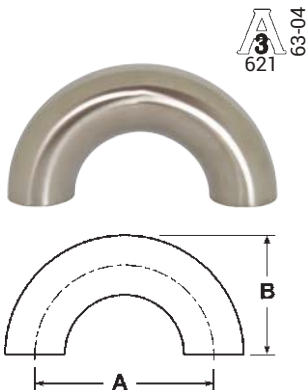

Medida

- Los dobleces son estándar 1.5 x el diámetro del tubing.

D.E. Tubing	A (in)	B (in)	Acero Inoxidable 316L # de Parte
1"	3.00	2.00	B2WUL-R100P
1-1/2"	4.50	3.00	B2WUL-R150P
2"	6.00	4.00	B2WUL-R200P
2-1/2"	7.50	5.00	B2WUL-R250P
3"	9.00	6.00	B2WUL-R300P
4"	12.00	8.00	B2WUL-R400P

N



Uniones, Cruces, Curvas y Bridas
Cubiertas Protectoras para Extremos Soldables - BCW

Aplicación:

- Utiliza estas cubiertas para proteger los extremos en conexiones soldables, válvulas y bombas.

Medida	Vinil # de Parte
1/2"	BCW-050
3/4"	BCW-075
1"	BCW-100
1-1/2"	BCW-150
2"	BCW-200
2-1/2"	BCW-250
3"	BCW-300
4"	BCW-400
6"	BCW-600
8"	BCW-800



Bridas Soldables

Brida Slip-On 150# - B38SL

D.E. Tubing	A (in)	B (in)	C (in)	Número y Diámetro de Agujeros (in)	Círculo de Perno (in)	Acero Inoxidable 304 # de Parte	Acero Inoxidable 316L # de Parte
1"	3.13	1.06	0.38	4/.63	3.13	B38SL-G100	B38SL-R100
1-1/2"	3.88	1.56	0.38	4/.63	3.88	B38SL-G150	B38SL-R150
2"	4.75	2.06	0.44	4/.75	4.75	B38SL-G200	B38SL-R200
2-1/2"	5.50	2.56	0.44	4/.75	5.50	B38SL-G250	B38SL-R250
3"	6.00	3.06	0.50	4/.75	6.00	B38SL-G300	B38SL-R300
4"	7.50	4.06	0.56	8/.75	7.50	B38SL-G400	B38SL-R400
6"	9.50	6.06	0.56	8/.88	9.50	B38SL-G600	B38SL-R600
8"	11.75	8.06	0.69	8/.88	11.75	B38SL-G800	B38SL-R800
10"	14.25	10.06	0.69	12/1.00	14.25	B38SL-G1000	B38SL-R1000

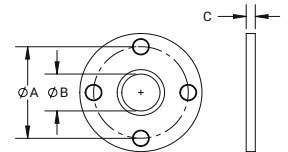

Brida de Cuello Soldable - B38W

D.E. Tubing	A (in)	B (in)	C (in)	Número y Diámetro de Agujeros (in)	Círculo de Perno (in)	Acero Inoxidable 316L # de Parte
1"	3.13	0.87	0.50	4/.63	3.13	B38W-R100
1-1/2"	3.88	1.37	0.50	4/.63	3.88	B38W-R150
2"	4.75	1.87	0.63	4/.75	4.75	B38W-R200
2-1/2"	5.50	2.37	0.63	4/.75	5.50	B38W-R250
3"	6.00	2.87	0.63	4/.75	6.00	B38W-R300
4"	7.50	3.83	0.63	8/.75	7.50	B38W-R400
6"	9.50	5.78	0.63	8/.88	9.50	B38W-R600
8"	11.75	7.78	0.63	8/.88	11.75	B38W-R800
10"	14.25	9.76	0.81	12/1.00	14.25	B38W-R1000

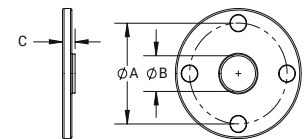

NOTA: Para dimensiones de brida, diagramas e información adicional, visita dixonvalve.com.

Empaques para Brida

Medida:

- Tipo estándar de grosor 1/16".

Medida	Neopreno # de Parte
1"	NG10
1-1/4"	NG15
1-1/2"	NG20
2"	NG25
2-1/2"	NG30
3"	NG35
4"	NG40
5"	NG50
6"	NG60
8"	NG80



Codos Sin Pulir

Codo 90° Soldable con Tangentes sin Pulir - B2S

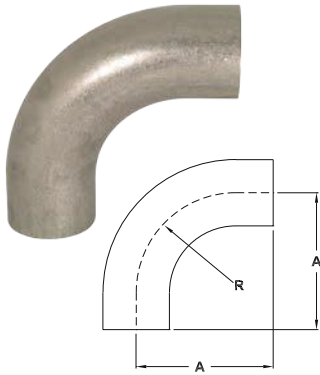

D.E. Tubing	A (in)	R (in)	Pared Nominal (in)	Acero Inoxidable 304 # de Parte	Acero Inoxidable 316L # de Parte
1/2"	3.000	1.125	.065	---	B2S-R50U
3/4"	3.000	1.125	.065	---	B2S-R75U
1"	2.062	1.500	.065	B2S-G100U	B2S-R100U
1-1/2"	2.937	2.250	.065	B2S-G150U	B2S-R150U
2"	4.062	3.000	.065	B2S-G200U	B2S-R200U
2-1/2"	5.187	3.750	.065	B2S-G250U	B2S-R250U
3"	6.312	4.500	.065	B2S-G300U	B2S-R300U
4"	8.312	6.000	.083	B2S-G400U	B2S-R400U

Codo 90° Soldable sin Pulir - B2WCL

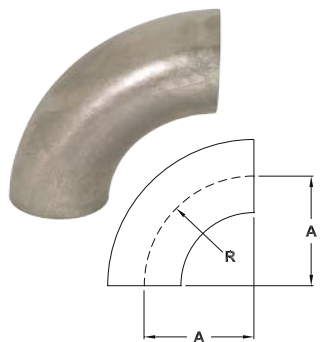

D.E. Tubing	A (in)	R (in)	Pared Nominal (in)	Acero Inoxidable 304 # de Parte	Acero Inoxidable 316L # de Parte
1/2"	1.13	1.13	.065	---	B2WCL-R50U
3/4"	1.13	1.13	.065	---	B2WCL-R75U
1"	1.50	1.50	.065	B2WCL-G100U	B2WCL-R100U
1-1/2"	2.25	2.25	.065	B2WCL-G150U	B2WCL-R150U
2"	3.00	3.00	.065	B2WCL-G200U	B2WCL-R200U
2-1/2"	3.75	3.75	.065	B2WCL-G250U	B2WCL-R250U
3"	4.50	4.50	.065	B2WCL-G300U	B2WCL-R300U
4"	6.00	6.00	.083	B2WCL-G400U	B2WCL-R400U
6"	9.00	9.00	.109	B2WCL-G600U	B2WCL-R600U
8"	12.00	12.00	.109	B2WCL-G800U	B2WCL-R800U
10"	15.00	15.00	.120	B2WCL-G1000U	B2WCL-R1000U
12"	18.00	18.00	.120	B2WCL-G1200U	B2WCL-R1200U

Codo 45° Soldable con Tangentes sin Pulir - B2KS

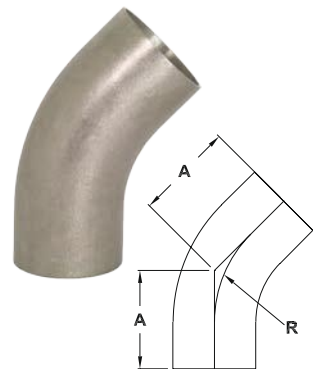

D.E. Tubing	A (in)	R (in)	Pared Nominal (in)	Acero Inoxidable 304 # de Parte	Acero Inoxidable 316L # de Parte
1/2"	2.25	1.13	.065	---	B2KS-R50U
3/4"	2.25	1.13	.065	---	B2KS-R75U
1"	1.19	1.50	.065	B2KS-G100U	B2KS-R100U
1-1/2"	1.63	2.25	.065	B2KS-G150U	B2KS-R150U
2"	2.31	3.00	.065	B2KS-G200U	B2KS-R200U
2-1/2"	3.00	3.75	.065	B2KS-G250U	B2KS-R250U
3"	3.69	4.50	.065	B2KS-G300U	B2KS-R300U
4"	4.81	6.00	.083	B2KS-G400U	B2KS-R400U

Codo 45° Soldable sin Pulir - B2WK

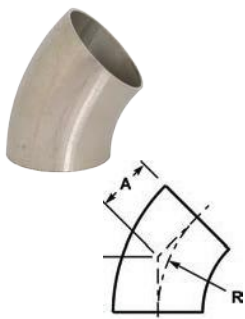

D.E. Tubing	A (in)	R (in)	Pared Nominal (in)	Acero Inoxidable 304 # de Parte	Acero Inoxidable 316L # de Parte
1/2"	.47	1.13	.065	---	B2WK-R50U
3/4"	.47	1.13	.065	---	B2WK-R75U
1"	.63	1.50	.065	B2WK-G100U	B2WK-R100U
1-1/2"	.94	2.25	.065	B2WK-G150U	B2WK-R150U
2"	1.25	3.00	.065	B2WK-G200U	B2WK-R200U
2-1/2"	1.56	3.75	.065	B2WK-G250U	B2WK-R250U
3"	1.88	4.50	.065	B2WK-G300U	B2WK-R300U
4"	2.50	6.00	.083	B2WK-G400U	B2WK-R400U
6"	3.75	9.00	.109	B2WK-G600U	B2WK-R600U
8"	5.00	12.00	.109	B2WK-G800U	B2WK-R800U
10"	6.25	15.00	.120	B2WK-G1000U	B2WK-R1000U
12"	7.50	18.00	.120	B2WK-G1200U	B2WK-R1200U



N

Tees Sin Pulir

Tees Cortas Soldables sin Pulir - B7WWW

D.E. Tubing	A (in)	Pared Nominal (in)	Acero Inoxidable 304 # de Parte	Acero Inoxidable 316L # de Parte
1"	1.13	.065	B7WWW-G100U	B7WWW-R100U
1-1/2"	1.66	.065	B7WWW-G150U	B7WWW-R150U
2"	2.06	.065	B7WWW-G200U	B7WWW-R200U
2-1/2"	2.34	.065	B7WWW-G250U	B7WWW-R250U
3"	2.59	.065	B7WWW-G300U	B7WWW-R300U
4"	3.44	.083	B7WWW-G400U	B7WWW-R400U

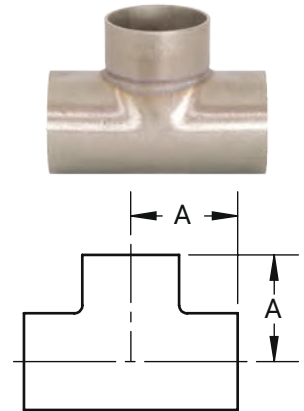

Tees Largas Soldables sin Pulir - B7W

D.E. Tubing	A (in)	Pared Nominal (in)	Acero Inoxidable 304 # de Parte	Acero Inoxidable 316L # de Parte
1/2"	1.88	.065	---	B7W-R50U
3/4"	2.00	.065	---	B7W-R75U
1"	1.88	.065	B7W-G100U	B7W-R100U
1-1/2"	2.25	.065	B7W-G150U	B7W-R150U
2"	3.00	.065	B7W-G200U	B7W-R200U
2-1/2"	3.00	.065	B7W-G250U	B7W-R250U
3"	3.25	.065	B7W-G300U	B7W-R300U
4"	3.88	.083	B7W-G400U	B7W-R400U
6"	5.63	.109	B7W-G600U	B7W-R600U
8"	7.00	.109	B7W-G800U	B7W-R800U

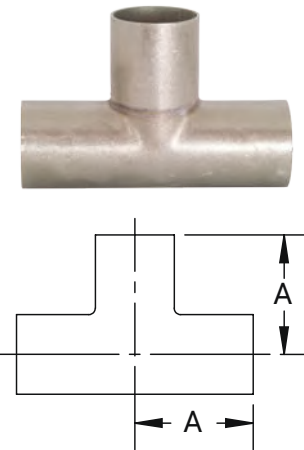

Tees Reductoras Soldables sin Pulir - B7RWWW

D.E. Tubing	A (in)	B (in)	Pared Nominal (in)	Acero Inoxidable 304 # de Parte	Acero Inoxidable 316L # de Parte
1-1/2" x 3/4"	2.13	2.13	.065	---	B7RWWW-R15075U
1-1/2" x 1"	2.38	2.38	.065	B7RWWW-G150100U	B7RWWW-R150100U
2" x 1/2"	2.38	2.38	.065	---	B7RWWW-R20050U
2" x 3/4"	1.66	1.38	.065	---	B7RWWW-R20075U
2" x 1"	2.06	1.63	.065	B7RWWW-G200100U	B7RWWW-R200100U
2" x 1-1/2"	2.06	1.91	.065	B7RWWW-G200150U	B7RWWW-R200150U
2-1/2" x 1-1/2"	2.34	2.16	.065	B7RWWW-G250150U	B7RWWW-R250150U
2-1/2" x 2"	2.34	2.31	.065	B7RWWW-G250200U	B7RWWW-R250200U
3" x 1-1/2"	2.59	2.41	.065	B7RWWW-G300150U	B7RWWW-R300150U
3" x 2"	2.59	2.56	.065	B7RWWW-G300200U	B7RWWW-R300200U
3" x 2-1/2"	2.59	2.59	.065	B7RWWW-G300250U	B7RWWW-R300250U
4" x 1-1/2"	3.44	2.91	.083	B7RWWW-G400150U	B7RWWW-R400150U
4" x 2"	3.44	3.06	.083	B7RWWW-G400200U	B7RWWW-R400200U
4" x 2-1/2"	3.44	3.09	.083	B7RWWW-G400250U	B7RWWW-R400250U
4" x 3"	3.44	3.09	.083	B7RWWW-G400300U	B7RWWW-R400300U

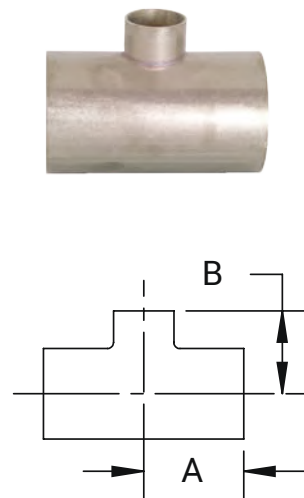

Reductores Sin Pulir

Reductor Concéntrico Soldable Sin Pulir - B31W

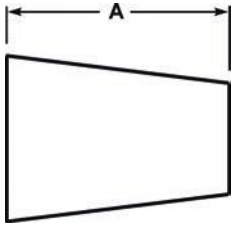

D.E. Tubing	A (in)	Pared Nominal (in)	Acero Inoxidable 304 # de Parte	Acero Inoxidable 316L # de Parte
3/4" x 1/2"	1.00	.065	---	B31W-R7550U
1" x 1/2"	2.00	.065	---	B31W-R10050U
1" x 3/4"	1.00	.065	---	B31W-R10075U
1-1/2" x 1/2"	4.00	.065	---	B31W-R15050U
1-1/2" x 3/4"	3.00	.065	---	B31W-R15075U
1-1/2" x 1"	2.00	.065	B31W-G150100U	B31W-R150100U
2" x 3/4"	5.00	.065	---	B31W-R20075U
2" x 1"	4.00	.065	B31W-G200100U	B31W-R200100U
2" x 1-1/2"	2.00	.065	B31W-G200150U	B31W-R200150U
2-1/2" x 1-1/2"	4.00	.065	B31W-G250150U	B31W-R250150U
2-1/2" x 2"	2.00	.065	B31W-G250200U	B31W-R250200U
3" x 1"	8.00	.109	B31W-G300100U	B31W-R300100U
3" x 1-1/2"	6.00	.065	B31W-G300150U	B31W-R300150U
3" x 2"	4.00	.065	B31W-G300200U	B31W-R300200U
3" x 2-1/2"	2.00	.065	B31W-G300250U	B31W-R300250U
4" x 1-1/2"	10.00	.083	B31W-G400150U	B31W-R400150U
4" x 2"	8.00	.109	B31W-G400200U	B31W-R400200U
4" x 2-1/2"	6.00	.083	B31W-G400250U	B31W-R400250U
4" x 3"	4.00	.083	B31W-G400300U	B31W-R400300U
6" x 3"	5.50	.109	B31W-G600300U	B31W-R600300U
6" x 4"	5.50	.109	B31W-G600400U	B31W-R600400U
8" x 4"	6.00	.109	B31W-G800400U	B31W-R800400U
8" x 6"	6.00	.109	B31W-G800600U	B31W-R800600U

Reductor Excéntrico Soldable Sin Pulir - B32W

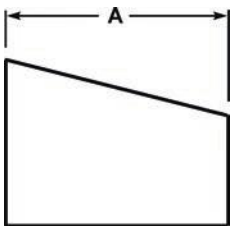

D.E. Tubing	A (in)	Pared Nominal (in)	Acero Inoxidable 304 # de Parte	Acero Inoxidable 316L # de Parte
3/4" x 1/2"	1.00	.065	---	B32W-R7550U
1" x 1/2"	2.00	.065	---	B32W-R10050U
1" x 3/4"	1.00	.065	---	B32W-R10075U
1-1/2" x 1/2"	4.00	.065	---	B32W-R15050U
1-1/2" x 3/4"	3.00	.065	---	B32W-R15075U
1-1/2" x 1"	2.00	.065	B32W-G150100U	B32W-R150100U
2" x 3/4"	5.00	.065	---	B32W-R20075U
2" x 1"	4.00	.065	B32W-G200100U	B32W-R200100U
2" x 1-1/2"	2.00	.065	B32W-G200150U	B32W-R200150U
2-1/2" x 2"	2.00	.065	B32W-G250200U	B32W-R250200U
3" x 1-1/2"	6.00	.065	B32W-G300150U	B32W-R300150U
3" x 2"	4.00	.065	B32W-G300200U	B32W-R300200U
3" x 2-1/2"	2.00	.065	B32W-G300250U	B32W-R300250U
4" x 1-1/2"	10.00	.083	B32W-G400150U	B32W-R400150U
4" x 2"	8.00	.109	B32W-G400200U	B32W-R400200U
4" x 3"	4.00	.083	B32W-G400300U	B32W-R400300U
6" x 4"	5.50	.109	B32W-G600400U	B32W-R600400U
8" x 6"	6.00	.109	B32W-G800600U	B32W-R800600U



N

Uniones, Cruces, Curvas y Bidas

Unión Lateral Soldable Sin Pulir - B28WA

D.E. Tubing	A (in)	B (in)	C (in)	Pared Nominal (in)	Acero Inoxidable 316L # de Parte
1"	6.00	1.00	5.00	.065	B28WA-R100U
1-1/2"	7.38	1.19	6.19	.065	B28WA-R150U
2"	8.75	1.63	7.13	.065	B28WA-R200U
2-1/2"	10.00	1.50	8.50	.065	B28WA-R250U
3"	10.75	1.88	8.88	.065	B28WA-R300U
4"	12.81	2.02	10.75	.083	B28WA-R400U
6"	18.00	3.00	14.50	.109	B28WA-R600U

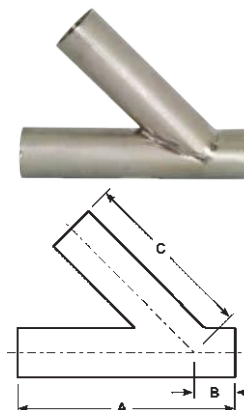

Unión Y Soldable Sin Pulir - B28W

D.E. Tubing	A (in)	B (in)	Pared Nominal (in)	Acero Inoxidable 316L # de Parte
1"	2.00	2.44	.065	B28W-R100U
1-1/2"	2.00	2.44	.065	B28W-R150U
2"	2.63	3.25	.065	B28W-R200U
2-1/2"	3.37	4.13	.065	B28W-R250U
3"	4.00	4.88	.065	B28W-R300U
4"	5.38	5.38	.083	B28W-R400U
6"	8.00	8.00	.109	B28W-R600U

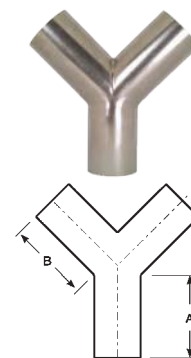

Codo 180° Soldable Sin Pulido - B2WUL

Característica

- Los dobleces son estándar 1.5 x el diámetro del tubing

D.E. Tubing	A (in)	B (in)	Pared Nominal (in)	Acero Inoxidable 316L # de Parte
1"	3.00	2.00	.065	B2WUL-R100U
1-1/2"	4.50	3.00	.065	B2WUL-R150U
2"	6.00	4.00	.065	B2WUL-R200U
2-1/2"	7.50	5.00	.065	B2WUL-R250U
3"	9.00	6.00	.065	B2WUL-R300U
4"	12.00	8.00	.083	B2WUL-R400U



Cubierta Protectora para Extremo Soldable - BCW

Aplicación:

- Utiliza estas cubiertas para proteger los extremos en conexiones soldables, válvulas y bombas.

Medida	Vinil # de Parte
1/2"	BCW-050
3/4"	BCW-075
1"	BCW-100
1-1/2"	BCW-150
2"	BCW-200
2-1/2"	BCW-250
3"	BCW-300
4"	BCW-400
6"	BCW-600
8"	BCW-800



Uniones, Cruces, Curvas y Bridas



Férula Recuperable Tipo A Sin Pulir - 14VB

Aplicación:

- Usados en bridas B38SL.

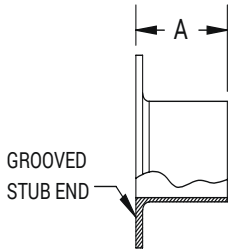

D.E. Tubing	A (in)	Acero Inoxidable 316L # de Parte
1/2"	1.38	14VB-R50
3/4"	1.38	14VB-R75
1"	1.63	14VB-R100
1-1/2"	1.75	14VB-R150
2"	1.50	14VB-R200
2-1/2"	2.00	14VB-R250
3"	2.25	14VB-R300
4"	2.63	14VB-R400
6"	3.00	14VB-R600
8"	3.00	14VB-R800
10"	3.50	14VB-R1000

Empaques para Brida



Medida:

- Tipo estándar de grosor 1/16".

Medida	Neopreno # de Parte
1"	NG10
1-1/4"	NG15
1-1/2"	NG20
2"	NG25
2-1/2"	NG30
3"	NG35
4"	NG40
5"	NG50
6"	NG60
8"	NG80



Tuercas de Asiento Biselado

Tuercas Hexagonales para Unión- 13H

D.E. Tubing	A (in)	B (in)	Acero Inoxidable 304 (CF8) # de Parte
1"	.91	1.81	13H-G100
1-1/2"	.97	2.41	13H-G150
2"	1.06	3.00	13H-G200
2-1/2"	1.19	3.59	13H-G250
3"	1.28	4.19	13H-G300
4"	1.50	5.44	13H-G400

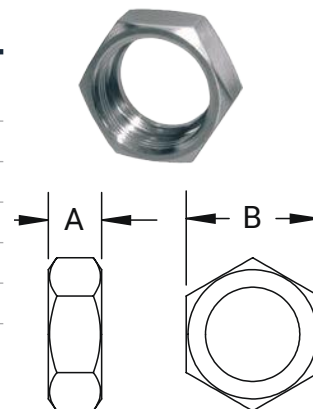

Llaves para Asiento Biselado

Llave Hexagonal Sencilla - 25H

D.E. Tubing	A (in)	B (in)	Peso lbs.	Aluminio # de Parte
1"	10.50	1.81	.64	25H-100
1-1/2"	12.00	2.41	.86	25H-150
2"	14.00	3.00	1.76	25H-200
2-1/2"	16.25	3.59	2.40	25H-250
3"	18.50	4.19	3.04	25H-300
4"	19.50	5.44	3.62	25H-400

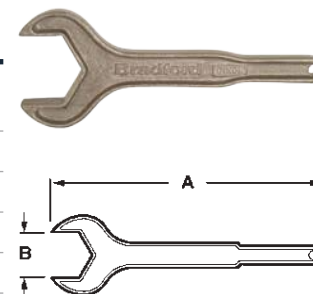

Llave Hexagonal Doble - 25H

D.E. Tubing	A (in)	B (in)	C (in)	Peso lbs.	Aluminio # de Parte
1-1/2" x 1"	12.00	2.41	1.81	1.00	25H-150100
2" x 1-1/2"	14.00	3.00	2.41	1.75	25H-200150
2-1/2" x 2"	16.50	3.59	3.00	2.80	25H-250200
3" x 2"	18.00	4.19	3.00	3.20	25H-300200
3" x 2-1/2"	18.00	4.19	3.59	3.70	25H-300250

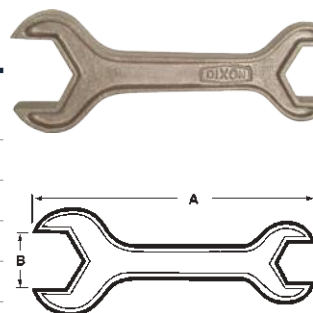

N

Férulas de Asiento Biselado

Férula Corta de Asiento Biselado Soldable - 14PRF

D.E. Tubing	A (in)	B (in)	Acero Inoxidable 304 # de Parte	Acero Inoxidable 316L # de Parte
1"	.72	.87	14PRF-G100	14PRF-R100
1-1/2"	.72	1.37	14PRF-G150	14PRF-R150
2"	.75	1.87	14PRF-G200	14PRF-R200
2-1/2"	.88	2.37	14PRF-G250	14PRF-R250
3"	.91	2.87	14PRF-G300	14PRF-R300
4"	1.03	3.83	14PRF-G400	14PRF-R400

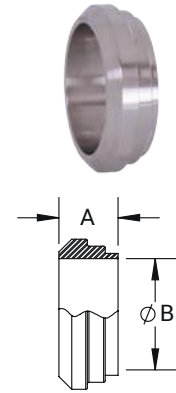

3
621 63-04

Férula Larga de Asiento Biselado Soldable - 14A

D.E. Tubing	A (in)	B (in)	Acero Inoxidable 304 # de Parte	Acero Inoxidable 316L # de Parte
1"	1.38	.87	14A-G100	14A-R100
1-1/2"	1.50	1.37	14A-G150	14A-R150
2"	1.50	1.87	14A-G200	14A-R200
2-1/2"	1.75	2.37	14A-G250	14A-R250
3"	1.75	2.87	14A-G300	14A-R300
4"	1.75	3.83	14A-G400	14A-R400

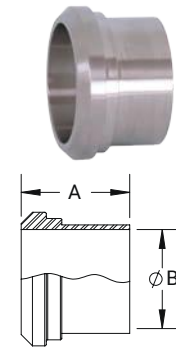

3
621 63-04

Férula de Asiento Plano Biselado con Receso para Expansión - 14

D.E. Tubing	A (in)	B (in)	Acero Inoxidable 304 # de Parte
1"	.75	1.01	14-G100
1-1/2"	.88	1.51	14-G150
2"	.97	2.01	14-G200
2-1/2"	1.06	2.51	14-G250
3"	1.13	3.01	14-G300
4"	1.25	4.01	14-G400

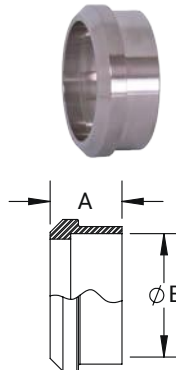

Férula de Asiento Plano Biselado sin Receso para Expansión - 14R

D.E. Tubing	A (in)	B (in)	Acero Inoxidable 304 # de Parte
1"	.750	1.000	14R-G100
1-1/2"	1.125	1.500	14R-G150
2"	1.312	2.000	14R-G200
2-1/2"	1.375	2.500	14R-G250
3"	1.437	3.000	14R-G300
4"	1.500	4.000	14R-G400

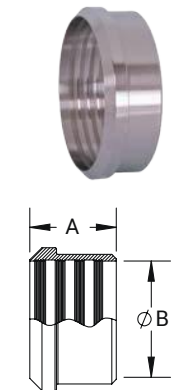

N

Férulas de Asiento Biselado

Férula de Asiento Plano Biselado de Muro Ligero - 14WL



D.E. Tubing	A (in)	B (in)	Acero Inoxidable 304 # de Parte
1"	2.00	.87	14WL-G100
1-1/2"	2.25	1.37	14WL-G150
2"	2.50	1.87	14WL-G200
2-1/2"	2.75	2.37	14WL-G250
3"	3.00	2.87	14WL-G300
4"	4.00	3.83	14WL-G400

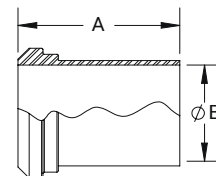

Férula de Asiento Plano Biselado de Muro Grueso - 14W



D.E. Tubing	A (in)	B (in)	C (in)	Acero Inoxidable 304 # de Parte
1"	2.38	.87	1.16	14W-G100
1-1/2"	2.53	1.37	1.68	14W-G150
2"	2.78	1.87	2.19	14W-G200
2-1/2"	3.06	2.37	2.71	14W-G250
3"	3.53	2.87	3.22	14W-G300
4"	4.31	3.83	4.26	14W-G400

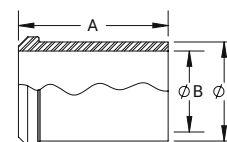

Férula Corta de Asiento Biselado Roscado Soldable - 15TRF



D.E. Tubing	A (in)	B (in)	Acero Inoxidable 304 # de Parte	Acero Inoxidable 316L # de Parte
1"	.72	.87	15TRF-G100	15TRF-R100
1-1/2"	.72	1.37	15TRF-G150	15TRF-R150
2"	.75	1.87	15TRF-G200	15TRF-R200
2-1/2"	.88	2.37	15TRF-G250	15TRF-R250
3"	.91	2.87	15TRF-G300	15TRF-R300
4"	1.03	3.83	15TRF-G400	15TRF-R400

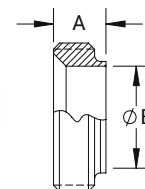

Férula Larga de Asiento Biselado Roscado Soldable - 15A



D.E. Tubing	A (in)	B (in)	Acero Inoxidable 304 # de Parte	Acero Inoxidable 316L # de Parte
1"	1.38	.87	15A-G100	15A-R100
1-1/2"	1.50	1.37	15A-G150	15A-R150
2"	1.50	1.87	15A-G200	15A-R200
2-1/2"	1.75	2.37	15A-G250	15A-R250
3"	1.75	2.87	15A-G300	15A-R300
4"	1.75	3.83	15A-G400	15A-R400

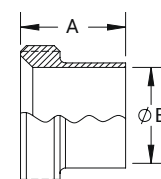

Férulas de Asiento Biselado

Férulas de Asiento Biselado Roscado con Receso - 15

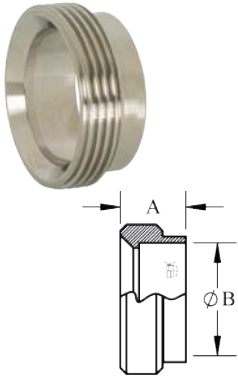

D.E. Tubing	A (in)	B (in)	Acero Inoxidable 304 # de Parte
1"	0.81	1.01	15-G100
1-1/2"	0.88	1.51	15-G150
2"	1.03	2.01	15-G200
2-1/2"	1.13	2.51	15-G250
3"	1.25	3.01	15-G300
4"	1.38	4.01	15-G400

Férulas de Asiento Biselado Roscado sin Receso - 15R

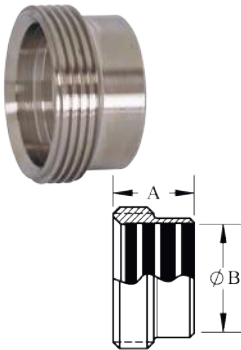

D.E. Tubing	A (in)	B (in)	Acero Inoxidable 304 # de Parte
1"	.81	1.01	15R-G100
1-1/2"	1.13	1.51	15R-G150
2"	1.38	2.01	15R-G200
2-1/2"	1.50	2.51	15R-G250
3"	1.63	3.01	15R-G300
4"	1.68	4.01	15R-G400

Férulas de Asiento Biselado Roscado de Muro Ligero - 15WL

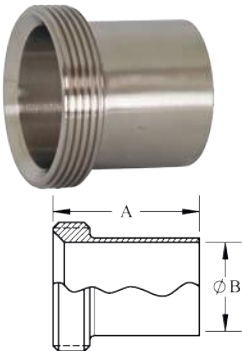

D.E. Tubing	A (in)	B (in)	Acero Inoxidable 304 # de Parte
1"	2.00	.87	15WL-G100
1-1/2"	2.25	1.37	15WL-G150
2"	2.50	1.87	15WL-G200
2-1/2"	2.75	2.37	15WL-G250
3"	3.00	2.87	15WL-G300
4"	4.00	3.83	15WL-G400

Férulas de Asiento Biselado Roscado de Muro Pesado - 15W

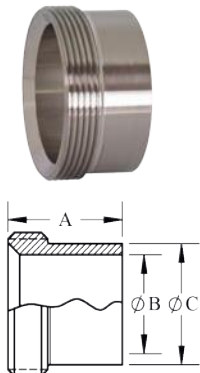

D.E. Tubing	A (in)	B (in)	C (in)	Acero Inoxidable 304 # de Parte	Acero Inoxidable 316L # de Parte
1"	1.50	.87	1.16	15W-G100	15W-R100
1-1/2"	1.63	1.37	1.68	15W-G150	15W-R150
2"	1.75	1.87	2.19	15W-G200	15W-R200
2-1/2"	1.75	2.37	2.71	15W-G250	15W-R250
3"	1.81	2.87	3.22	15W-G300	15W-R300
4"	2.13	3.83	4.26	15W-G400	15W-R400



Codos de Asiento Biselado

Codo 90° Asiento Biselado Roscado x Asiento Biselado Roscado - B2C



D.E. Tubing	A (in)	Acero Inoxidable 304 # de Parte
1"	2.22	B2C-G100
1-1/2"	2.97	B2C-G150
2"	3.75	B2C-G200
2-1/2"	4.63	B2C-G250
3"	5.41	B2C-G300
4"	7.03	B2C-G400

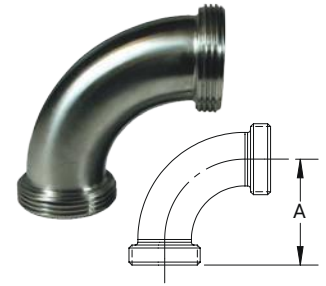

Codo 90° Asiento Biselado Roscado x Asiento Plano Biselado con Tuerca Hexagonal - B2F



D.E. Tubing	A (in)	Acero Inoxidable 304 # de Parte
1"	2.22	B2F-G100
1-1/2"	2.97	B2F-G150
2"	3.75	B2F-G200
2-1/2"	4.63	B2F-G250
3"	5.41	B2F-G300
4"	7.03	B2F-G400



Codo 90° Asiento Plano Biselado x Asiento Plano Biselado con Tuerca Hexagonal - B2E



D.E. Tubing	A (in)	Acero Inoxidable 304 # de Parte
1"	2.22	B2E-G100
1-1/2"	2.97	B2E-G150
2"	3.75	B2E-G200
2-1/2"	4.63	B2E-G250
3"	5.41	B2E-G300
4"	7.03	B2E-G400

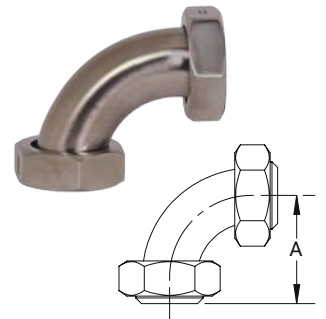

Codo 45° Asiento Biselado Roscado x Asiento Plano Biselado con Tuerca Hexagonal - B2P



D.E. Tubing	A (in)	Acero Inoxidable 304 # de Parte
1"	1.34	B2P-G100
1-1/2"	1.66	B2P-G150
2"	2.00	B2P-G200
2-1/2"	2.44	B2P-G250
3"	2.78	B2P-G300
4"	3.53	B2P-G400

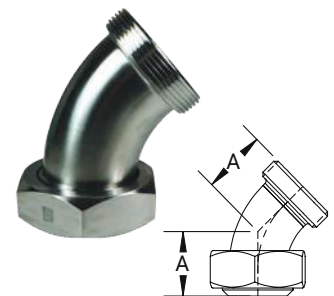

Reductor Concéntrico de Asiento Biselado

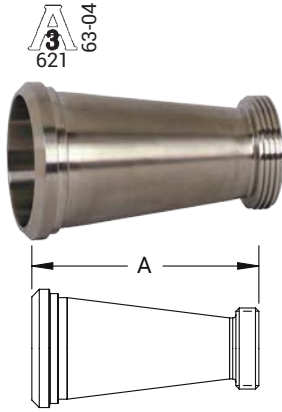

Reductor Concéntrico de Asiento Plano Biselado x Asiento Roscado Biselado - B3115F

D.E. Tubing	A (in)	Acero Inoxidable 304 # de Parte
1-1/2" x 1"	3.44	B3115F-G150100
2" x 1-1/2"	3.47	B3115F-G200150
2-1/2" x 2"	3.63	B3115F-G250200
3" x 2"	5.66	B3115F-G300200
3" x 2-1/2"	3.78	B3115F-G300250
4" x 3"	5.94	B3115F-G400300



Reductor Concéntrico de Asiento Roscado Biselado x Asiento Roscado Biselado - B31TT

D.E. Tubing	A (in)	Acero Inoxidable 304 # de Parte
1-1/2" x 1"	3.44	B31TT-G150100
2" x 1-1/2"	3.47	B31TT-G200150
2-1/2" x 2"	3.63	B31TT-G250200
3" x 2"	5.66	B31TT-G300200
3" x 2-1/2"	3.78	B31TT-G300250
4" x 3"	5.94	B31TT-G400300

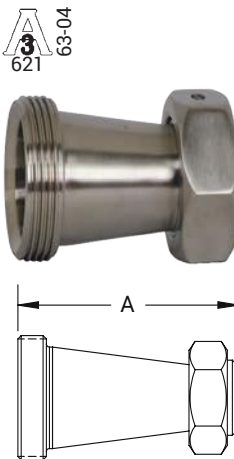

Reductor Concéntrico de Asiento Roscado Biselado x Asiento Plano Biselado con Tuerca - B31TP

D.E. Tubing	A (in)	Acero Inoxidable 304 # de Parte
1-1/2" x 1"	3.44	B31TP-G150100
2" x 1-1/2"	3.47	B31TP-G200150
2-1/2" x 2"	3.63	B31TP-G250200
3" x 2"	5.66	B31TP-G300200
3" x 2-1/2"	3.78	B31TP-G300250
4" x 3"	5.94	B31TP-G400300



N

Tapas para Extremos de Asiento Biselado

Tapa Sólida de Asiento Biselado - 16A

D.E. Tubing	A (in)	Acero Inoxidable 304 # de Parte	Acero Inoxidable 316L # de Parte
1"	1.16	16A-G100	16A-R100
1-1/2"	1.67	16A-G150	16A-R150
2"	2.19	16A-G200	16A-R200
2-1/2"	2.71	16A-G250	16A-R250
3"	3.22	16A-G300	16A-R300
4"	4.26	16A-G400	16A-R400

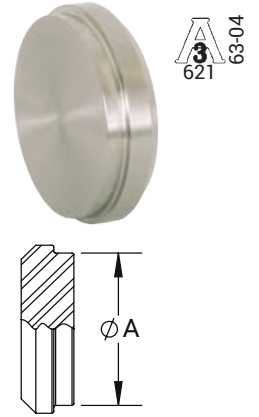

Adaptadores de Asiento Biselado

Adaptador de Asiento Plano Biselado para Manguera Tygon® - 14AHT

D.E. Tubing	A (in)	B (in)	Acero Inoxidable 304 # de Parte
1"	4.69	.87	14AHT-G100
1-1/2"	4.72	1.37	14AHT-G150
2"	4.72	1.87	14AHT-G200
2-1/2"	4.84	2.37	14AHT-G250
3"	4.91	2.87	14AHT-G300
4"	5.22	3.83	14AHT-G400

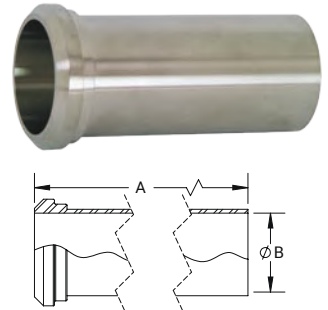

Adaptador de Asiento Biselado Roscado para Manguera Tygon® - 15AHT

D.E. Tubing	A (in)	B (in)	Acero Inoxidable 304 # de Parte
1"	4.50	.87	15AHT-G100
1-1/2"	4.50	1.37	15AHT-G150
2"	4.50	1.87	15AHT-G200
2-1/2"	4.50	2.37	15AHT-G250
3"	4.50	2.87	15AHT-G300
4"	5.00	3.83	15AHT-G400

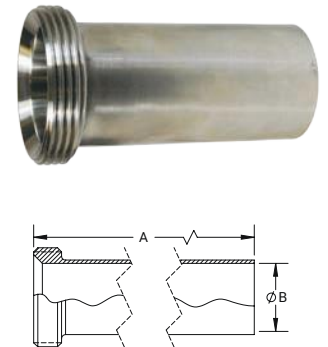

Adaptador de Asiento Biselado para Manguera de Hule - 14AHR

D.E. Tubing	A (in)	B (in)	Acero Inoxidable 304 # de Parte
1"	1.69	1.00	14AHR-G100
1-1/2"	1.69	1.50	14AHR-G150
2"	2.31	2.00	14AHR-G200
2-1/2"	2.67	2.50	14AHR-G250
3"	3.10	3.00	14AHR-G300
4"	4.00	4.00	14AHR-G400

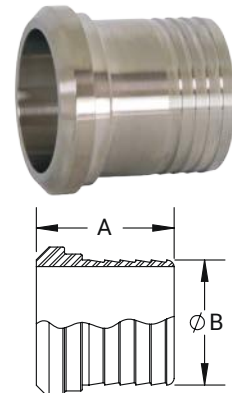

N

Abrazaderas I-line / Q-line

Abrazaderas para Trabajo Pesado - 13ILH



D.E. Tubing	Presión de Servicio PSI a 70°F (21°C) ¹	Presión de Servicio PSI a 250°F (121°C) ¹	A (in)	# de Parte
1"- 1-1/2"	700	250	2.12	13ILH100-150
2"	450	250	2.65	13ILH200
2-1/2"	450	200	3.19	13ILH250
3"	350	150	3.72	13ILH300
4"	200	125	4.82	13ILH400
6"	150	100	7.69	13ILH600
8"	125	75	9.69	13ILH800

¹ Tuerca mariposa apretada a 25 in-lb de torque.

Abrazaderas Apernadas - 13ILB

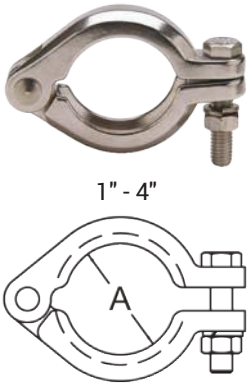

1" - 4"

D.E. Tubing	Presión de Servicio PSI a 70°F (21°C) ¹	Presión de Servicio PSI a 250°F (121°C) ¹	A (in)	# de Parte
1"- 1-1/2"	1220	1100	2.12	13ILB100-150
2"	900	830	2.65	13ILB200
2-1/2"	720	660	3.19	13ILB250
3"	600	550	3.72	13ILB300
4"	570	525	4.82	13ILB400

¹ Tuerca apretada a 20 in-lb de torque.

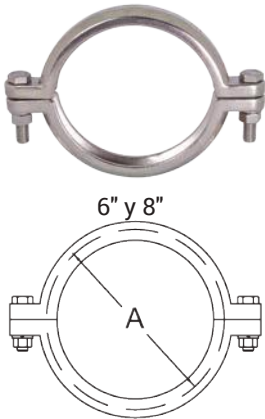

6" y 8"

D.E. Tubing	Presión de Servicio PSI a 70°F (21°C) ¹	Presión de Servicio PSI a 250°F (121°C) ¹	A (in)	# de Parte
6"	300	200	7.69	13ILB600
8"	250	150	9.69	13ILB800

¹ Tuerca apretada a 20 in-lb de torque.

Abrazadera de Pellizco - 13IL-Q

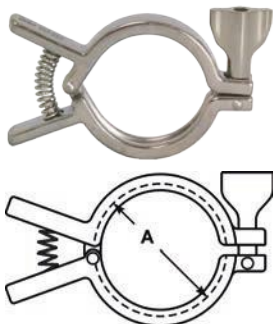

D.E. Tubing	Presión de Servicio PSI a 70°F (21°C) ¹	Presión de Servicio PSI a 250°F (121°C) ¹	A (in)	# de Parte
1"- 1-1/2"	700	250	2.12	13IL-Q100150
2"	450	250	2.65	13IL-Q200

¹ Tuerca mariposa apretada a 25 in-lb de torque



N

Férulas I-Line/Q-Line

Férula Macho I-Line Corta Soldable - 14WI

D.E. Tubing	A (in)	B (in)	C (in)	Acero Inoxidable 304 # de Parte	Acero Inoxidable 316L # de Parte
1"	.79	.19	1.00	14WI-G100	14WI-R100
1-1/2"	.95	.20	1.50	14WI-G150	14WI-R150
2"	1.04	.26	2.00	14WI-G200	14WI-R200
2-1/2"	1.16	.31	2.50	14WI-G250	14WI-R250
3"	1.22	.31	3.00	14WI-G300	14WI-R300
4"	1.35	.31	4.00	14WI-G400	14WI-R400
6"	1.13	.19	6.00	---	14WI-R600
8"	1.13	.19	8.00	---	14WI-R800

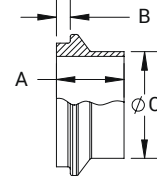

A
3
621 63-04

Férula Macho I-Line Larga Soldable - 14WLI

D.E. Tubing	A (in)	B (in)	C (in)	Acero Inoxidable 304 # de Parte	Acero Inoxidable 316L # de Parte
1"	1.755	0.19	1.00	14WLI-G100	14WLI-R100
1-1/2"	2.035	0.20	1.50	14WLI-G150	14WLI-R150
2"	2.320	0.26	2.00	14WLI-G200	14WLI-R200
2-1/2"	2.500	0.31	2.50	14WLI-G250	14WLI-R250
3"	2.685	0.31	3.00	14WLI-G300	14WLI-R300
4"	3.005	0.31	4.00	14WLI-G400	14WLI-R400
6"	2.884	0.19	6.00	14WLI-G600	14WLI-R600

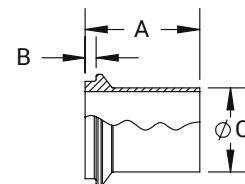

A
3
621 63-04

Férula Macho I-Line Soldable para Tanque de Muro Pesado - 14WHI

D.E. Tubing	A (in)	B (in)	C (in)	Acero Inoxidable 304 # de Parte	Acero Inoxidable 316L # de Parte
1"	1.50	.87	1.25	14WHI-G100	14WHI-R100
1-1/2"	1.63	1.37	1.69	14WHI-G150	14WHI-R150
2"	1.75	1.87	2.25	14WHI-G200	14WHI-R200
2-1/2"	1.75	2.37	2.75	14WHI-G250	14WHI-R250
3"	1.81	2.87	3.31	14WHI-G300	14WHI-R300
4"	2.13	3.83	4.25	14WHI-G400	14WHI-R400
6"	3.00	5.78	6.88	---	14WHI-R600

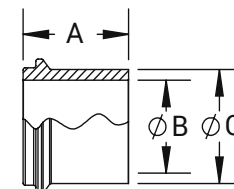

A
3
621 63-04

N



Férulas I-Line/Q-Line

Férula Hembra I-Line Corta Soldable - 15WI

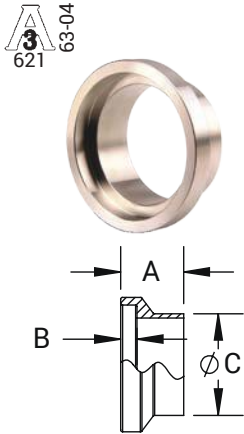

D.E. Tubing	A (in)	B (in)	C (in)	Acero Inoxidable 304 # de Parte	Acero Inoxidable 316L # de Parte
1"	.79	.25	1.00	15WI-G100	15WI-R100
1-1/2"	.95	.25	1.50	15WI-G150	15WI-R150
2"	1.04	.31	2.00	15WI-G200	15WI-R200
2-1/2"	1.16	.36	2.50	15WI-G250	15WI-R250
3"	1.22	.36	3.00	15WI-G300	15WI-R300
4"	1.35	.36	4.00	15WI-G400	15WI-R400
6"	1.13	.24	6.00	---	15WI-R600
8"	1.13	.24	8.00	---	15WI-R800

Férula Hembra I-Line Larga Soldable - 15WLI

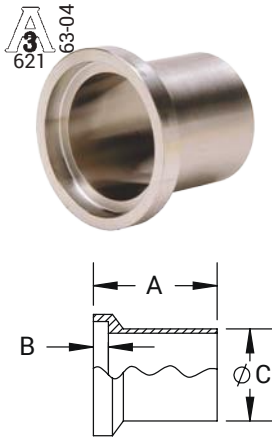

D.E. Tubing	A (in)	B (in)	C (in)	Acero Inoxidable 304 # de Parte	Acero Inoxidable 316L # de Parte
1"	1.75	.25	1.00	15WLI-G100	15WLI-R100
1-1/2"	2.03	.25	1.50	15WLI-G150	15WLI-R150
2"	2.31	.31	2.00	15WLI-G200	15WLI-R200
2-1/2"	2.50	.36	2.50	15WLI-G250	15WLI-R250
3"	2.69	.36	3.00	15WLI-G300	15WLI-R300
4"	3.00	.36	4.00	15WLI-G400	15WLI-R400
6"	3.00	.24	6.00	---	15WLI-R600

Férula Hembra I-Line Soldable para Tanque de Muro Pesado - 15WHI

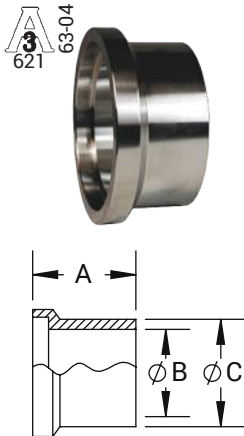

D.E. Tubing	A (in)	B (in)	C (in)	Acero Inoxidable 304 # de Parte	Acero Inoxidable 316L # de Parte
1"	1.50	.87	1.25	15WHI-G100	15WHI-R100
1-1/2"	1.63	1.37	1.69	15WHI-G150	15WHI-R150
2"	1.75	1.87	2.25	15WHI-G200	15WHI-R200
2-1/2"	1.75	2.37	2.75	15WHI-G250	15WHI-R250
3"	1.81	2.87	3.31	15WHI-G300	15WHI-R300
4"	2.13	3.83	4.25	15WHI-G400	15WHI-R400



N

Férulas I-Line/Q-Line

Férulas Soldables Q-Line - 14WQ

D.E. Tubing	A (in)	B (in)	C (in)	Acero Inoxidable 304 # de Parte
1"	.53	.87	1.00	14WQ-G100
1-1/2"	.56	1.37	1.50	14WQ-G150
2"	.81	1.87	2.00	14WQ-G200
2-1/2"	.94	2.37	2.50	14WQ-G250
3"	.94	2.87	3.00	14WQ-G300
4"	1.00	3.83	4.00	14WQ-G400

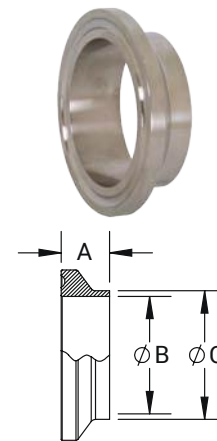

Codo 90° Hembra I-Line x Macho I-Line - B2FI

D.E. Tubing	A (in)	Acero Inoxidable 304 # de Parte
1"	2.29	B2FI-G100
1-1/2"	3.20	B2FI-G150
2"	4.04	B2FI-G200
2-1/2"	4.91	B2FI-G250
3"	5.72	B2FI-G300
4"	7.35	B2FI-G400

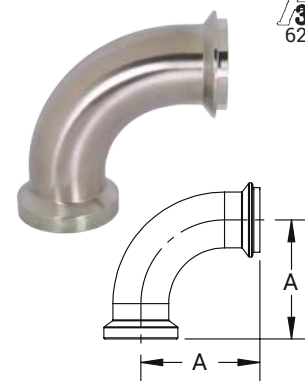

Codo 90° Hembra I-Line - B2CI

D.E. Tubing	A (in)	Acero Inoxidable 304 # de Parte
1"	2.29	B2CI-G100
1-1/2"	3.20	B2CI-G150
2"	4.04	B2CI-G200
2-1/2"	4.91	B2CI-G250
3"	5.72	B2CI-G300
4"	7.35	B2CI-G400

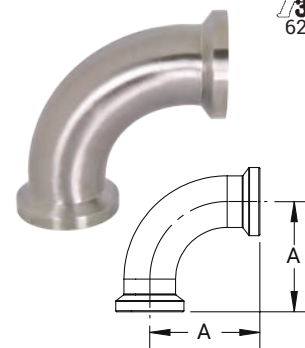

Codo 90° Macho I-Line - B2EI

D.E. Tubing	A (in)	Acero Inoxidable 304 # de Parte
1"	2.29	B2EI-G100
1-1/2"	3.20	B2EI-G150
2"	4.04	B2EI-G200
2-1/2"	4.91	B2EI-G250
3"	5.72	B2EI-G300
4"	7.35	B2EI-G400



N



I-Line / Q-Line - End Caps

Tapa Macho para Extremo I-Line - 16AI-14I

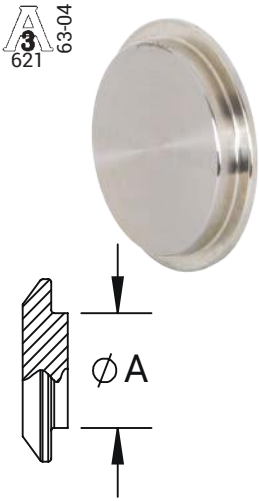

D.E. Tubing	A (in)	Acero Inoxidable 304 # de Parte	Acero Inoxidable 316L # de Parte
1"	1.25	16AI-14I100	16AI-14I100R
1-1/2"	1.74	16AI-14I150	16AI-14I150R
2"	2.24	16AI-14I200	16AI-14I200R
2-1/2"	2.74	16AI-14I250	16AI-14I250R
3"	3.30	16AI-14I300	16AI-14I300R
4"	4.30	16AI-14I400	16AI-14I400R
6"	6.83	16AI-14I600	16AI-14I600R
8"	8.83	---	16AI-14I800R

Tapa Hembra para Extremo I-Line - 16AI-15I

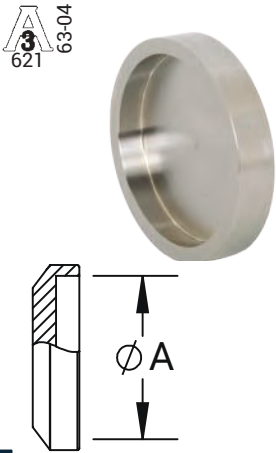

D.E. Tubing	A (in)	Acero Inoxidable 304 # de Parte	Acero Inoxidable 316L # de Parte
1"	1.27	16AI-15I100	16AI-15I100R
1-1/2"	1.76	16AI-15I150	16AI-15I150R
2"	2.26	16AI-15I200	16AI-15I200R
2-1/2"	2.76	16AI-15I250	16AI-15I250R
3"	3.32	16AI-15I300	16AI-15I300R
4"	4.32	16AI-15I400	16AI-15I400R
6"	6.92	16AI-15I600	16AI-15I600R
8"	8.92	---	16AI-15I800R

Tapa para Extremo Q-Line - 16AQ

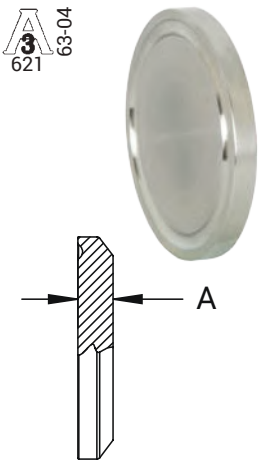

D.E. Tubing	A (in)	Acero Inoxidable 304 # de Parte
1"	0.19	16AQ-G100
1-1/2"	0.19	16AQ-G150
2"	0.25	16AQ-G200
2-1/2"	0.26	16AQ-G250
3"	0.26	16AQ-G300
4"	0.25	16AQ-G400



N

Adaptadores I-Line/Q-Line

Adaptador Macho I-Line x Clamp - 17-14I-14MP



D.E. Tubing	A (in)	B (in)	Acero Inoxidable 304 # de Parte
1"	1.29	1.10	17-14I-14MPG100
1-1/2"	1.45	1.26	17-14I-14MPG150
2"	1.54	1.29	17-14I-14MPG200
2-1/2"	1.66	1.35	17-14I-14MPG250
3"	1.72	1.41	17-14I-14MPG300
4"	1.98	1.67	17-14I-14MPG400

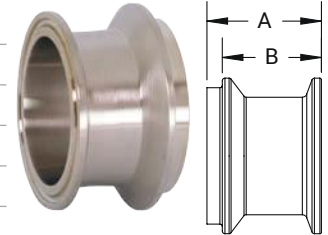

Adaptador Hembra I-Line x Clamp - 17-15I-14MP



D.E. Tubing	A (in)	Acero Inoxidable 304 # de Parte
1"	1.28	17-15I-14MPG100
1-1/2"	1.45	17-15I-14MPG150
2"	1.54	17-15I-14MPG200
2-1/2"	1.63	17-15I-14MPG250
3"	1.72	17-15I-14MPG300
4"	1.97	17-15I-14MPG400



Tuercas John Perry

Tuerca de Unión Hexagonal - 13H

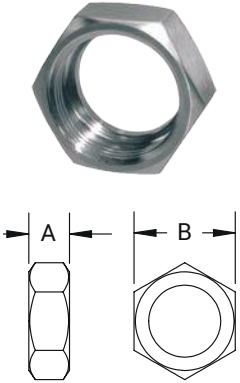

D.E. Tubing	A (in)	B (in)	Acero Inoxidable 304 (CF8) # de Parte
1"	.91	1.81	13H-G100
1-1/2"	.97	2.41	13H-G150
2"	1.06	3.00	13H-G200
2-1/2"	1.19	3.59	13H-G250
3"	1.28	4.19	13H-G300
4"	1.50	5.44	13H-G400

Llaves John Perry

Llave Hexagonal Sencilla - 25H

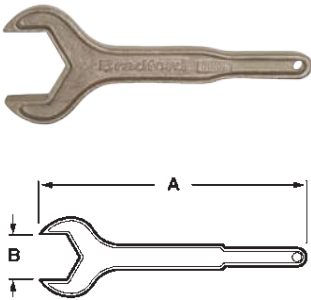

D.E. Tubing	A (in)	B (in)	Peso lbs.	Aluminio # de Parte
1"	10.50	1.81	.64	25H-100
1-1/2"	12.00	2.41	.86	25H-150
2"	14.00	3.00	1.76	25H-200
2-1/2"	16.25	3.59	2.40	25H-250
3"	18.50	4.19	3.04	25H-300
4"	19.50	5.44	3.62	25H-400

Llave Hexagonal Doble - 25H

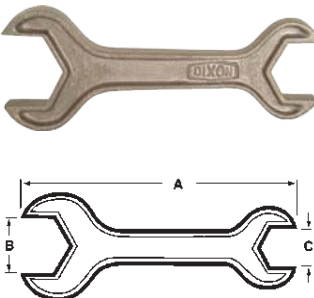

D.E. Tubing	A (in)	B (in)	C (in)	Peso lbs.	Aluminio # de Parte
1-1/2" x 1"	12.00	2.41	1.81	1.00	25H-150100
2" x 1-1/2"	14.00	3.00	2.41	1.75	25H-200150
2-1/2" x 2"	16.50	3.59	3.00	2.80	25H-250200
3" x 2"	18.00	4.19	3.00	3.20	25H-300200
3" x 2-1/2"	18.00	4.19	3.59	3.70	25H-300250

N



Férulas John Perry

Férula Corta Soldable John Perry - 14PRFJP

D.E. Tubing	A (in)	B (in)	Acero Inoxidable 304 # de Parte	Acero Inoxidable 316L # de Parte
1"	.69	.87	14PRFJP-G100	14PRFJP-R100
1-1/2"	.72	1.37	14PRFJP-G150	14PRFJP-R150
2"	.72	1.87	14PRFJP-G200	14PRFJP-R200
2-1/2"	.84	2.37	14PRFJP-G250	14PRFJP-R250
3"	.91	2.87	14PRFJP-G300	14PRFJP-R300
4"	1.22	3.83	14PRFJP-G400	14PRFJP-R400

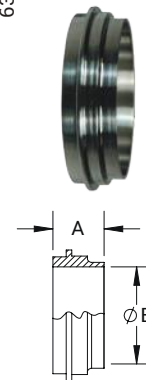

Férula Larga Soldable John Perry - L14AJP

D.E. Tubing	A (in)	B (in)	Acero Inoxidable 304 # de Parte	Acero Inoxidable 316L # de Parte
1"	1.38	.87	L14AJP-G100	L14AJP-R100
1-1/2"	1.50	1.37	L14AJP-G150	L14AJP-R150
2"	1.50	1.87	L14AJP-G200	L14AJP-R200
2-1/2"	1.75	2.37	L14AJP-G250	L14AJP-R250
3"	1.75	2.87	L14AJP-G300	L14AJP-R300
4"	1.75	3.83	L14AJP-G400	L14AJP-R400

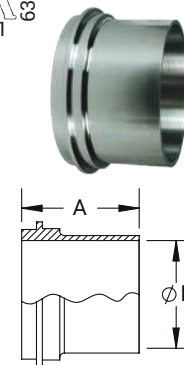

Férula Corta Roscada Soldable John Perry - 15TRFJP

D.E. Tubing	A (in)	B (in)	Acero Inoxidable 304 # de Parte	Acero Inoxidable 316L # de Parte
1"	.69	.87	15TRFJP-G100	15TRFJP-R100
1-1/2"	.72	1.37	15TRFJP-G150	15TRFJP-R150
2"	.72	1.87	15TRFJP-G200	15TRFJP-R200
2-1/2"	.84	2.37	15TRFJP-G250	15TRFJP-R250
3"	.91	2.87	15TRFJP-G300	15TRFJP-R300
4"	1.22	3.83	15TRFJP-G400	15TRFJP-R400

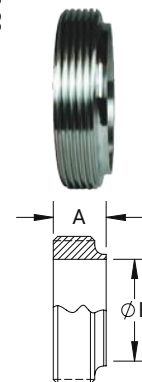

Férula Larga Roscada Soldable John Perry - L15AJP

D.E. Tubing	A (in)	B (in)	Acero Inoxidable 304 # de Parte	Acero Inoxidable 316L # de Parte
1"	1.38	.87	L15AJP-G100	L15AJP-R100
1-1/2"	1.50	1.37	L15AJP-G150	L15AJP-R150
2"	1.50	1.87	L15AJP-G200	L15AJP-R200
2-1/2"	1.75	2.37	L15AJP-G250	L15AJP-R250
3"	1.75	2.87	L15AJP-G300	L15AJP-R300
4"	1.75	3.83	L15AJP-G400	L15AJP-R400

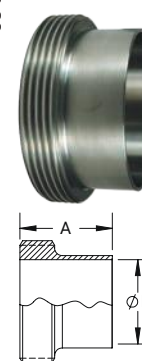

Tapa John Perry

Tapas John Perry - 16AJP

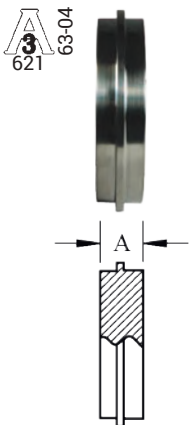

D.E. Tubing	A (in)	Acero Inoxidable 304 # de Parte	Acero Inoxidable 316L # de Parte
1"	.47	16AJP-G100	16AJP-R100
1-1/2"	.48	16AJP-G150	16AJP-R150
2"	.53	16AJP-G200	16AJP-R200
2-1/2"	.55	16AJP-G250	16AJP-R250
3"	.61	16AJP-G300	16AJP-R300
4"	.69	16AJP-G400	16AJP-R400



Conexiones Europeas - DIN

Tuerca Redonda DIN - 13R

Medida Nominal	A (mm)	B (mm)	Acero Inoxidable 304 # de Parte
1"	21.0	Rd 52 x 1/6"	13R-G100DIN
1-1/2"	21.0	Rd 65 x 1/6"	13R-G150DIN
2"	22.0	Rd 78 x 1/6"	13R-G200DIN
2-1/2"	25.0	Rd 95 x 1/6"	13R-G250DIN
3"	29.0	Rd 110 x 1/4"	13R-G300DIN
4"	31.0	Rd 130 x 1/4"	13R-G400DIN

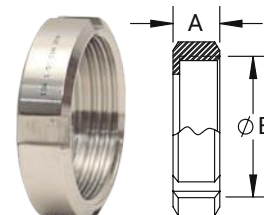

Tapa Ciega DIN - 16AMP

Medida Nominal	A (mm)	Acero Inoxidable 316 # de Parte
1"	13.0	16AMP-R100DIN
1-1/2"	13.0	16AMP-R150DIN
2"	14.0	16AMP-R200DIN
2-1/2"	16.0	16AMP-R250DIN
3"	16.0	16AMP-R300DIN
4"	20.0	16AMP-R400DIN

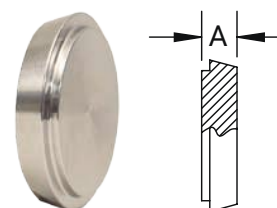

Adaptador Macho DIN x D.E. de Tubing - 15A

Medida Nominal	A (mm)	B (mm)	C (mm)	D (mm)	Acero Inoxidable 316 # de Parte
1"	29.0	22.1	25.4	Rd 52 x 1/6"	15A-R100DIN
1-1/2"	33.0	34.8	38.1	Rd 65 x 1/6"	15A-R150DIN
2"	35.0	47.5	50.8	Rd 78 x 1/6"	15A-R200DIN
2-1/2"	40.0	60.2	63.5	Rd 95 x 1/6"	15A-R250DIN
3"	45.0	72.9	76.2	Rd 110 x 1/4"	15A-R300DIN
4"	54.0	97.4	101.6	Rd 130 x 1/4"	15A-R400DIN

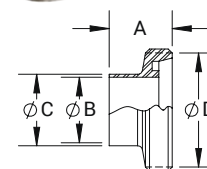

Adaptador Soldable DIN x D.E. de Tubing - 14A

Medida Nominal	A (mm)	B (mm)	C (mm)	Acero Inoxidable 316 # de Parte
1"	22.0	22.1	25.4	14A-R100DIN
1-1/2"	26.0	34.8	38.1	14A-R150DIN
2"	28.0	47.5	50.8	14A-R200DIN
2-1/2"	32.0	60.2	63.5	14A-R250DIN
3"	37.0	72.9	76.2	14A-R300DIN
4"	44.0	97.4	101.6	14A-R400DIN

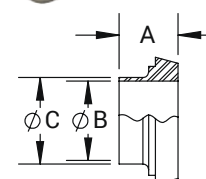

NOTA: Fabricado de acuerdo a Imperial DIN 11851.



SMS

Tuerca Redonda SMS - 13R

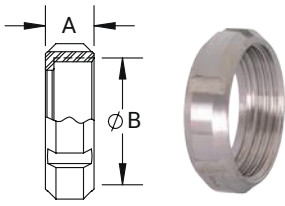

Medida Nominal	A (mm)	B (mm)	Acero Inoxidable 304 # de Parte
1"	19.0	Rd 40 x 1/6"	13R-G100SMS
1-1/2"	23.0	Rd 60 x 1/6"	13R-G150SMS
2"	24.0	Rd 70 x 1/6"	13R-G200SMS
2-1/2"	28.0	Rd 85 x 1/6"	13R-G250SMS
3"	30.0	Rd 98 x 1/6"	13R-G300SMS
4"	31.0	Rd 125 x 1/4"	13R-G400SMS

Tapa Ciega SMS - 16AMP

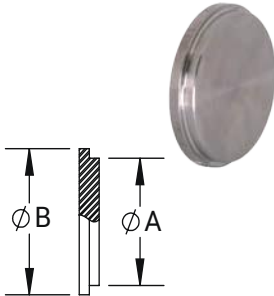

Medida Nominal	A (mm)	B (mm)	Acero Inoxidable 316 # de Parte
1"	32.0	35.5	16AMP-R100SMS
1-1/2"	47.9	55.0	16AMP-R150SMS
2"	60.4	65.0	16AMP-R200SMS
2-1/2"	73.5	80.0	16AMP-R250SMS
3"	86.5	93.0	16AMP-R300SMS
4"	112.5	118.0	16AMP-R400SMS

Adaptador SMS x D.E. Tubing - 15A

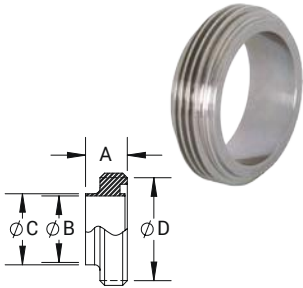

Medida Nominal	A (mm)	B (mm)	C (mm)	D (mm)	Acero Inoxidable 316 # de Parte
1"	19.0	22.1	25.0	Rd 40 x 1/6"	15A-R100SMS
1-1/2"	23.0	34.8	38.0	Rd 60 x 1/6"	15A-R150SMS
2"	23.0	47.5	50.8	Rd 70 x 1/6"	15A-R200SMS
2-1/2"	27.0	60.2	63.5	Rd 85 x 1/6"	15A-R250SMS
3"	27.0	72.9	76.2	Rd 98 x 1/6"	15A-R300SMS
4"	30.0	97.4	101.6	Rd 125 x 1/4"	15A-R400SMS

Funda Soldable SMS x D.E. Tubing - 14A

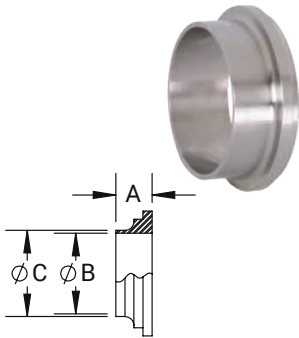

Medida Nominal	A (mm)	B (mm)	C (mm)	Acero Inoxidable 316 # de Parte
1"	15.5	22.1	25.0	14A-R100SMS
1-1/2"	16.0	34.8	38.0	14A-R150SMS
2"	17.0	47.5	50.8	14A-R200SMS
2-1/2"	17.0	60.2	63.5	14A-R250SMS
3"	19.0	72.9	76.2	14A-R300SMS
4"	19.0	97.4	101.6	14A-R400SMS

Llaves DIN y SMS - SP

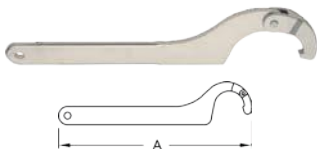

Usado en Medida Nominal	A (mm)	Acero Niquelado # de Parte
1" - 1-1/2"	247.7	DIN-SMS-60/90SP
2" - 4"	330.2	DIN-SMS90/155SP

NOTA: Fabricado de acuerdo con los estándares ISO 2037 y ISO 2851 (Swedish Milk Standard).



N

Conexiones Europeas - RJT BS: 4825

Tuercas Hexagonales RJT - 13H

Medida Nominal	A (mm)	B (mm)	Acero Inoxidable 304 # de Parte
1"	22.2	42.3 x 8TPI WHIT	13H-G100RJT
1-1/2"	22.2	55.0 x 8TPI WHIT	13H-G150RJT
2"	22.2	67.9 x 6TPI WHIT	13H-G200RJT
2-1/2"	22.2	80.6 x 6TPI WHIT	13H-G250RJT
3"	22.2	93.3 x 6TPI WHIT	13H-G300RJT
4"	22.2	118.7 x 6TPI WHIT	13H-G400RJT

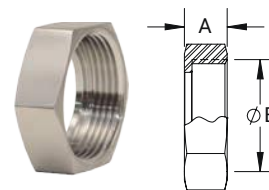

Tapas Ciegas RJT - 13RBN

Medida Nominal	A (mm)	B (mm)	Acero Inoxidable 304 # de Parte
1"	32.5	41.3	13RBN-G100RJT
1-1/2"	45.2	54.0	13RBN-G150RJT
2"	57.9	66.7	13RBN-G200RJT
2-1/2"	70.6	79.4	13RBN-G250RJT
3"	83.3	92.1	13RBN-G300RJT
4"	108.7	117.5	13RBN-G400RJT

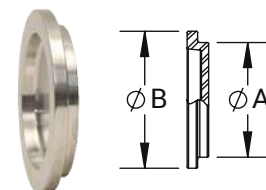

Adaptador RJT x D.E. Tubing - 15A

Medida Nominal	A (mm)	B (mm)	C (mm)	D (mm)	Acero Inoxidable 316 # de Parte
1"	27.0	22.1	25.65	45.7 x 8T	15A-R100RJT
1-1/2"	27.0	34.8	38.35	58.4 x 8T	15A-R150RJT
2"	27.0	47.5	50.8	72.7 x 6T	15A-R200RJT
2-1/2"	27.0	60.2	63.75	85.4 x 6T	15A-R250RJT
3"	27.0	72.9	76.2	98.1 x 6T	15A-R300RJT
4"	27.0	97.4	101.85	123.5 x 6T	15A-R400RJT

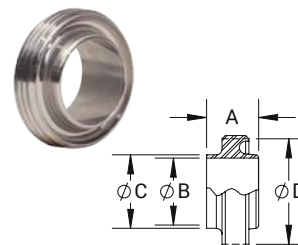

Funda Soldable RJT x D.E. Tubing - 14A

Medida Nominal	A (mm)	B (mm)	C (mm)	Acero Inoxidable 316 # de Parte
1"	19.5	22.1	25.65	14A-R100RJT
1-1/2"	19.5	34.8	38.35	14A-R150RJT
2"	19.5	47.5	50.8	14A-R200RJT
2-1/2"	19.5	60.2	63.75	14A-R250RJT
3"	19.5	72.9	76.2	14A-R300RJT
4"	19.5	97.4	101.85	14A-R400RJT

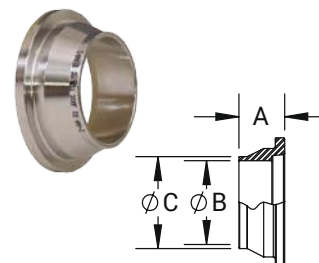

Llave RJT - SP

Medida	A (mm)	B (mm)	Aluminio # de Parte
1"	254.00	50.80	RJT-100SP
1-1/2"	292.10	65.02	RJT-150SP
2"	304.80	79.25	RJT-200SP
2-1/2"	342.80	91.95	RJT-250SP
3"	368.30	104.65	RJT-300SP
4"	444.50	130.05	RJT-400SP

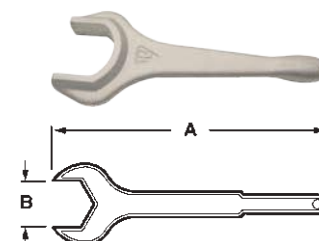

NOTA: Fabricado de acuerdo a BS 4825.



Soportes para Tubing

Soporte Hexagonal con Amortiguadores de Hule - B24RV¹

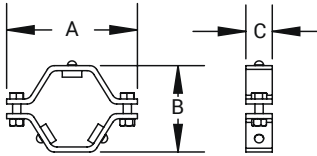

Medida Tubing	A (in)	B (in)	C (in)	Acero Inoxidable 304 # de Parte
1/2"	3.38	2.25	1.00	B24RV-G50
3/4"	3.38	2.19	1.00	B24RV-G75
1"	3.70	2.20	1.00	B24RV-G100
1-1/2"	4.40	2.80	1.00	B24RV-G150
2"	5.00	3.30	1.00	B24RV-G200
2-1/2"	5.60	3.70	1.00	B24RV-G250
3"	6.10	4.30	1.00	B24RV-G300
4"	7.60	5.00	1.00	B24RV-G400
6"	9.80	7.20	1.50	B24RV-G600
8"	12.25	9.38	1.50	B24RV-G800

¹ Para opciones de acople, llame a Dixon.

Soporte Hexagonal con Manga de Plástico - B24PV¹

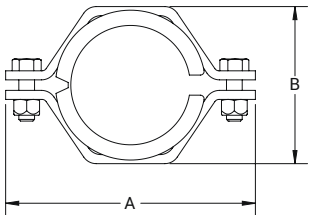

Medida Tubing	A (in)	B (in)	Acero Inoxidable 304 # de Parte
1/2"	3.38	1.63	B24PV-G50
3/4"	3.38	1.63	B24PV-G75
1"	3.63	2.13	B24PV-G100
1-1/2"	4.31	2.63	B24PV-G150
2"	4.88	3.13	B24PV-G200
2-1/2"	4.88	3.13	B24PV-G250
3"	6.00	4.25	B24PV-G300
4"	7.50	5.63	B24PV-G400
5"	8.50	6.38	B24PV-G500
6"	9.75	7.38	B24PV-G600
8"	11.38	9.38	B24PV-G800

¹ Para opciones de acople, llame a Dixon.

Mangas - 13PV



Medida Tubing	Polipileno # de Parte
3/4"	13PV-75
1"	13PV-100
1-1/2"	13PV-150
2"	13PV-200
2-1/2"	13PV-250
3"	13PV-300
4"	13PV-400
6"	13PV-600

NOTA: Para información adicional sobre medidas de tubing, consulte dixonvalve.com.



N

Soporte Bloque para Tubing

Aplicaciones:

- Áreas limpias y áreas mecánicas no limitadas a: Biotecnología, farmacéutica, proceso de alimentos, bebidas, lácteos, cosméticos, químicos, aguas tratadas e industrias semiconductoras.
- Sistemas de bajo flujo y baja presión con vibración moderada: WFI, SIP, CIP, procesamiento, servicios públicos y líneas de instrumentación.

Medidas:

- 1" - 4" estándar; otras medidas disponibles bajo pedido.

Características:

- Capa de aislamiento: El D.E. reducido permite que el soporte quede cubierto por la capa de aislamiento.
- Funda de silicón ZERO PUDDLE facilita la purga de líquidos en líneas verticales.
- No tiene roscas expuestas o aperturas en las placas del equipo.

Materiales:

- Funda de silicón – durometro 80; color: Azul
- La funda de silicón ZERO PUDDLE está disponible con aprobaciones FDA y UL.
- Acero inoxidable 304 estándar; acero inoxidable 316 disponible bajo pedido.

Especificaciones:

- Temperaturas intermitentes desde -40°F a 320°F (-40°C a 160°C).
- Temperatura continua desde -20°F a 285°F (-29°C a 140°C).

Aprobaciones:

- Todas las placas están pulidas, los pernos limpiados y las tuercas lubricadas con productos aprobados por la FDA.
- El soporte roscado cumple con los requerimientos del D.E. de la barilla MSS SP-69.



Soporte para Tubing - B24V-HP

Medida Tubing	D.E. de línea (in)	H (in)	L (in)	W (in)	CL (in)	Rosca	Acero Inoxidable 304 # de Parte
1"	1.32	2.79	2.49	0.75	0.97	3/8"-16	B24V-HP-G100
1-1/2"	1.90	3.29	2.99	0.88	1.25	3/8"-16	B24V-HP-G150
2"	2.38	5.59	3.36	0.88	1.47	1/2"-13	B24V-HP-G200
2-1/2"	2.88	6.02	3.74	0.88	1.66	1/2"-13	B24V-HP-G250
3"	3.50	6.68	4.48	1.00	2.03	1/2"-13	B24V-HP-G300
4"	4.50	6.24	5.10	1.00	2.50	5/8"-11	B24V-HP-G400

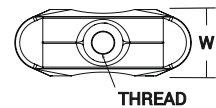
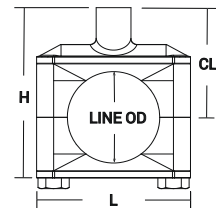

Soporte para Tubing Soldable - B24V-WP

Medida Tubing	D.E. de línea (in)	H (in)	L (in)	W (in)	CL (in)	Acero Inoxidable 304 # de Parte
1"	1.32	2.23	2.49	0.75	1.03	B24V-WP-G100
1-1/2"	1.90	2.75	2.99	0.88	1.31	B24V-WP-G150
2"	2.38	3.25	3.36	0.88	1.55	B24V-WP-G200
2-1/2"	2.88	3.68	3.74	0.88	1.70	B24V-WP-G250
3"	3.50	4.15	4.48	1.00	2.06	B24V-WP-G300
4"	4.50	5.27	5.10	1.00	2.58	B24V-WP-G400

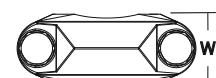
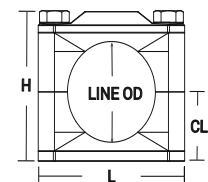

Soporte Bloque para Tubing

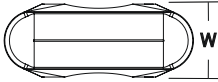
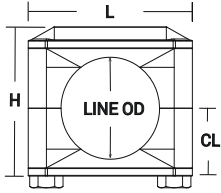

Soporte para Tubing con Montura en la Base - B24V-BM

Medida Tubing	D.E. de línea (in)	H (in)	L (in)	W (in)	CL (in)	Acople Redondo		Acero Inoxidable 304 # de Parte
						Altura (in)	Rosca	
1"	1.312	2.19	2.49	.75	.97	.47	3/8"-16	B24V-BM-G100
1-1/2"	1.90	2.69	2.99	.88	1.25	.47	3/8"-16	B24V-BM-G150
2"	2.38	3.19	3.36	.88	1.49	.59	1/2"-13	B24V-BM-G200
2-1/2"	2.88	3.63	3.74	.88	1.71	.59	1/2"-13	B24V-BM-G250

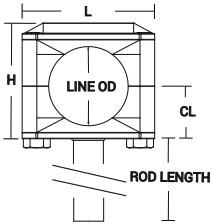

Soporte para Tubing con Barilla - B24V-BMR6

Medida Tubing	D.E. de línea (in)	H (in)	L (in)	W (in)	CL (in)	Barilla (Longitud)		Acero Inoxidable 304 # de Parte
						Longitud (in)	D.E.	
1"	1.32	2.19	2.49	.75	1.94	6.00	.38	B24V-BMR6-G100
1-1/2"	1.90	2.69	2.99	.88	2.44	6.00	.38	B24V-BMR6-G150
2"	2.38	3.19	3.36	.88	2.81	6.00	.50	B24V-BMR6-G200
2-1/2"	2.88	3.63	3.74	.88	3.19	6.00	.50	B24V-BMR6-G250

N



Soportes para Tubing Uni-Hinge

Soporte con Monturas Soldables - B24V-PH

Medida Tubing	D.E. Línea (in)	H (in)	L (in)	W (in)	CL (in)	Acero Inoxidable 304 Con tuerca ciega # de Parte	Acero Inoxidable 304 Con tuerca de seguridad # de Parte
1"	1.32	1.96	4.00	1.42	0.98	B24V-PH-G100	B24V-PHL-G100
1-1/2"	1.90	2.50	4.60	1.42	1.25	B24V-PH-G150	B24V-PHL-G150
2"	2.38	3.00	5.10	1.42	1.50	B24V-PH-G200	B24V-PHL-G200
2-1/2"	2.88	3.50	5.60	1.42	1.75	B24V-PH-G250	B24V-PHL-G250
3"	3.50	4.13	6.33	1.42	2.06	B24V-PH-G300	B24V-PHL-G300
4"	4.50	5.12	7.52	1.42	2.65	B24V-PH-G400	B24V-PHL-G400

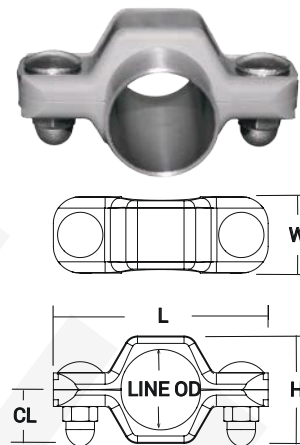

Soporte con Monturas Soldables y Acople Roscado- B24V-PHC

Medida Tubing	D.E. Línea (in)	H (in)	L (in)	W (in)	Altura (in)	Rosca (in)	Acero Inoxidable 304 Con tuerca ciega # de Parte	Acero Inoxidable 304 Con tuerca de seguridad # de Parte
1"	1.32	1.96	4.00	1.42	0.47	3/8"-16	B24V-PHC-G100	B24V-PHCL-G100
1-1/2"	1.90	2.50	4.60	1.42	0.47	3/8"-16	B24V-PHC-G150	B24V-PHCL-G150
2"	2.38	3.00	5.10	1.42	0.59	1/2"-13	B24V-PHC-G200	B24V-PHCL-G200
2-1/2"	2.88	3.50	5.60	1.42	0.59	1/2"-13	B24V-PHC-G250	B24V-PHCL-G250
3"	3.50	4.13	6.33	1.42	0.59	1/2"-13	B24V-PHC-G300	B24V-PHCL-G300
4"	4.50	5.12	7.52	1.42	0.59	1/2"-13	B24V-PHC-G400	B24V-PHCL-G400

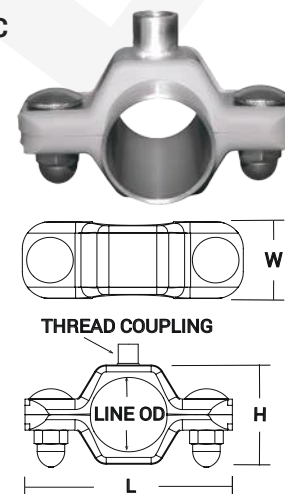

Soporte con Monturas Soldables y Barilla - B24V-PHR6

Medida Tubing	D.E. Línea (in)	H (in)	L (in)	W (in)	Longitud (in)	D.E. (in)	Acero Inoxidable 304 Con tuerca ciega # de Parte	Acero Inoxidable 304 Con tuerca de seguridad # de Parte
1"	1.32	1.96	4.00	1.42	6	0.38	B24V-PHR6-G100	B24V-PHR6L-G100
1-1/2"	1.90	2.50	4.60	1.42	6	0.38	B24V-PHR6-G150	B24V-PHR6L-G150
2"	2.38	3.00	5.10	1.42	6	0.50	B24V-PHR6-G200	B24V-PHR6L-G200
2-1/2"	2.88	3.50	5.60	1.42	6	0.50	B24V-PHR6-G250	B24V-PHR6L-G250
3"	3.50	4.13	6.33	1.42	6	0.50	B24V-PHR6-G300	B24V-PHR6L-G300
4"	4.50	5.12	7.52	1.42	6	0.63	B24V-PHR6-G400	B24V-PHR6L-G400

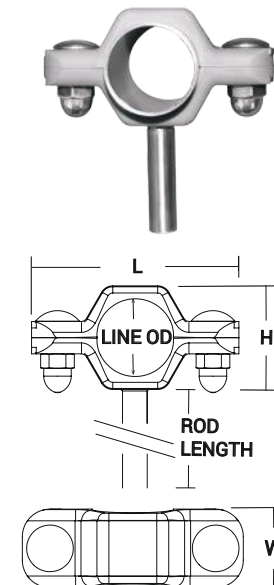

Empaques para Conexiones Sanitarias



Tipos:	Páginas
• Clamp	741 - 748
• Asiento biselado.....	749 - 750
• I-line / Q-line.....	751 - 752
• John Perry.....	753 - 754
• Euro	755 - 756
• Tabla de medidas de empaque	757 - 759

- Materiales:**
- Nitrilo
 - Silicón (curado con peróxido)
 - EPDM
 - FKM
 - PTFE

- Aprobaciones:**
- U.S. Farmacopea Clase VI Criterios de Citotoxicidad
 - Título 21CFR177.2600 & .1550
 - Estándares USDA y 3A Sanitarios

Todos los empaques de elastómero requieren de un reemplazo periódico. La vida del empaque es influenciada por el material, la aplicación del producto, temperatura, procedimientos de limpieza, etc. Después de monitorear las condiciones del empaque en un sistema, se debe hacer un calendario para el reemplazo de los empaques.

Identificación de Material de Empaques - Códigos de Colores

Elastómero	Identificador # de Parte	Código de Color	Temperatura	
			Fahrenheit	Celsius
Nitrilo	U	1 punto rojo	-30°F a 200°F	-34°C a 93°C
Nitrilo blanco	UW	1 punto rojo	-30°F a 200°F	-34°C a 93°C
EPDM curado con peróxido	E	3 puntos verdes	-30°F a 300°F	-34°C a 149°C
FKM	SFY	1 punto blanco y 1 punto amarillo	-30°F a 400°F	-34°C a 204°C
Silicón curado con platino (blanco)	XW	1 punto rosa	-40°F a 450°F	-40°C a 232°C
Silicón curado con platino (transparente)	XC	ninguno	-40°F a 450°F	-40°C a 232°C
PTFE	G	ninguno	-100°F a 500°F	-73°C a 260°C
PTFE detectable por metal	GZ	ninguno	-320°F a 550°F	-195°C a 288°C
Nitrilo detectable por metal	UZ	2 puntos azules y 1 punto rojo	-30°F a 200°F	-34°C a 93°C
EPDM detectable por metal	EZ	2 puntos azules y 3 puntos verdes	-30°F a 300°F	-34°C a 149°C
FKM detectable por metal	SFYZ	2 puntos azules y 1 punto blanco y 1 punto amarillo	-30°F a 400°F	-34°C a 204°C
Silicón detectable por metal	XZ	2 puntos azules y 1 punto rosa	-40°F a 450°F	-40°C a 232°C



Información de Almacenaje y Tiempo Aproximado de Vida Útil

La vida en anaquel de los empaques de hule comprende el período desde la fecha de curado hasta la fecha de instalación. Durante el tiempo de vida en anaquel, se espera que el producto de hule mantenga sus características bajo las siguientes condiciones:

- Se almacena en su empaque original, en un lugar limpio y seco.
- No los exponga a luz de sol directa
- No almacene cerca motores eléctricos a una distancia de 6 pies.
- Se mantienen a temperatura de **65°F a 85°F (18°C a 29°C)**

Los empaques fabricados con estos componentes no deben exceder los siguientes tiempos de vida en anaquel:

- Nitrilo 10 años
- EPDM..... 10 años
- FKM 10 años
- Silicón..... 5 años
- PTFE 20 años
- Nitrilo, EPDM y Silicón Detectable por metal..... 10 años

Empaques Clamp

Especificaciones:

- Los valores de servicio PSI para las abrazaderas sanitarias, NO SE APLICA a conexiones (1" y mayores) que utilicen empaques de PTFE, debido al flujo frío bajo en condiciones de operación normales. Los empaques de PTFE, cuando se usan en cualquier abrazadera, tienen a fugar a presiones muy por debajo de los valores de servicio. Esta restricción no se aplica en medidas fraccionadas de 1/2" y 3/4", debido al diseño con receso.

Aprobaciones:

- Material de empaque aprobado por (3A), USDA y cumple con estándares FDA 21CFR177.2600 y 1550.

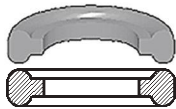

Mini

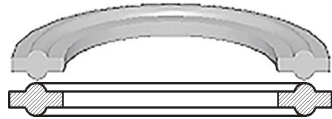

Estándar - tipo 1

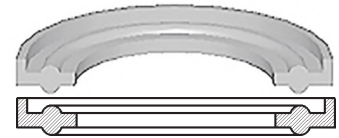

Bridado - tipo 2

Empaques Clamp de Nitrilo - Negro

Característica:

- Código de color: Un punto rojo.

Aprobación:

- Cumple con 21CFR 177.2600.

Medida	Nitrilo # de Parte
1/2"	42MP-U50
3/4"	42MP-U75
1"	40MP-U100
1-1/2"	40MP-U150
2"	40MP-U200
2-1/2"	40MP-U250
3"	40MP-U300
4"	40MP-U400
5"	40MP-U500
6"	40MP-U600
8"	40MP-U800

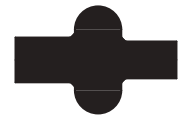

Type 1 - Standard 1" and larger



Type 1 - Standard 1/2" - 3/4"

Empaques Clamp de Nitrilo - Blanco

Característica:

- Código de color: Un punto rojo.

Aprobación:

- Cumple con 21CFR 177.260.

Medida	Nitrilo # de Parte
1/2"	42MP-UW50
3/4"	42MP-UW75
1"	40MP-UW100
1-1/2"	40MP-UW150
2"	40MP-UW200
2-1/2"	40MP-UW250
3"	40MP-UW300
4"	40MP-UW400
6"	40MP-UW600

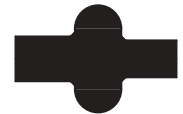

Type 1 - Standard 1" and larger



Type 1 - Standard 1/2" - 3/4"

Empaques Clamp de EPDM - Negro

Característica

- Código de color: Tres puntos verdes.
- Curado con peróxido.

Aprobaciones

- Cumple con 21CFR 177.2600.
- Pasa la prueba de Citotoxicidad U.S.P. Clase VI.

Medida	EPDM # de Parte
1/2"	42MP-E50
3/4"	42MP-E75
1"	40MP-E100
1-1/2"	40MP-E150
2"	40MP-E200
2-1/2"	40MP-E250
3"	40MP-E300
4"	40MP-E400
5"	40MP-E500
6"	40MP-E600



Type 1 - Standard 1" and larger



Type 1 - Standard 1/2" - 3/4"

Visita dixonvalve.com para tablas de medidas de empaque.



Empaques Clamp

Empaques Clamp FKM - Negro

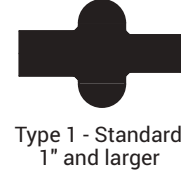
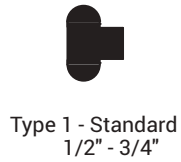

Medida	FKM # de Parte
1/2"	42MP-SFY50
3/4"	42MP-SFY75
1"	40MP-SFY100
1-1/2"	40MP-SFY150
2"	40MP-SFY200
2-1/2"	40MP-SFY250
3"	40MP-SFY300
4"	40MP-SFY400
6"	40MP-SFY600
8"	40MP-SFY800

Característica:

- Código de color: Un punto blanco y un punto amarillo.
- Curado con peróxido.

Aprobaciones:

- Cumple con 21CFR 177.2600.
- Pasa la prueba de Citotoxicidad U.S.P. Clase VI.

Empaque Clamp Silicón - Blanco

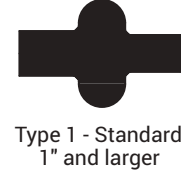
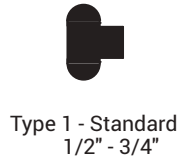

Medida	Silicón # de Parte
1/2"	42MP-XW50
3/4"	42MP-XW75
1"	40MP-XW100
1-1/2"	40MP-XW150
2"	40MP-XW200
2-1/2"	40MP-XW250
3"	40MP-XW300
4"	40MP-XW400
6"	40MP-XW600

Característica:

- Código de color: Un punto rosa.
- Curado con peróxido.

Aprobaciones:

- Cumple con 21CFR 177.2600.
- Pasa la prueba de Citotoxicidad U.S.P. Clase VI.

Empaque Clamp Silicón - Transparente

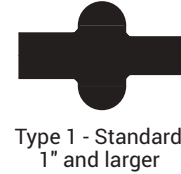
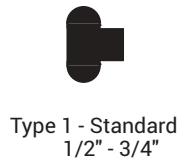

Medida	Silicón # de Parte
1/2"	42MP-XC50
3/4"	42MP-XC75
1"	40MP-XC100
1-1/2"	40MP-XC150
2"	40MP-XC200
2-1/2"	40MP-XC250
3"	40MP-XC300
4"	40MP-XC400
5"	40MP-XC500
6"	40MP-XC600
8"	40MP-XC800

Característica:

- Código de color: Sin punto.
- Curado con peróxido.

Aprobación:

- Cumple con 21CFR 177.2600.

Empaque Clamp PTFE - Blanco

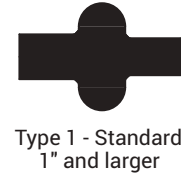
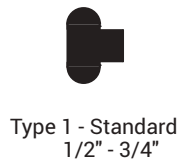

Medida	PTFE # de Parte
1/2"	42MP-G50
3/4"	42MP-G75
1"	40MP-G100
1-1/2"	40MP-G150
2"	40MP-G200
2-1/2"	40MP-G250
3"	40MP-G300
4"	40MP-G400
5"	40MP-G500
6"	40MP-G600
8"	40MP-G800
10"	40MP-G1000
12"	40MP-G1200

Características:

- Código de color: Sin punto.
- No se recomienda para el uso con abrazaderas de perno.

Aprobaciones:

- Cumple con 21CFR 177.1550.
- Pasa la prueba de Citotoxicidad U.S.P. Clase VI.



NOTA: El PTFE es un material sujeto a flujo de plástico. Cuando se cicla a través de calor y enfriamiento en líneas de proceso, los empaques no regresan a su configuración original y continúan comprimiéndose mientras el ciclo continúe. El flujo del plástico permite fugas si el torque en la abrazadera no se mantiene. Visita dixonvalve.com para tablas de medidas.



Empaques Clamp Detectables por Metal y Rayos X

Materiales:

- Los empaques detectables por metal están impregnados de partículas de acero inoxidable, la adición de acero inoxidable permite que el empaque o piezas del empaque puedan ser detectadas por medio de equipo especial.



Type 1 - Standard
1/2" - 3/4"



Type 1 - Standard
1" and larger

Nitrilo- Empaque Detectable por Metal

Característica:

- Código de color: Dos puntos azules y un punto rojo.

Aprobaciones:

- Cumple con 21CFR 177.2600.
- Pasa la prueba de Citotoxicidad U.S.P. Clase VI.

Medida	Negro # de Parte	Azul # de Parte	Rojo # de Parte
1/2"	42MP-UZ50	42MP-UZ50BL	42MP-UZ50RD
3/4"	42MP-UZ75	42MP-UZ75BL	42MP-UZ75RD
1"	40MP-UZ100	40MP-UZ100BL	40MP-UZ100RD
1-1/2"	40MP-UZ150	40MP-UZ150BL	40MP-UZ150RD
2"	40MP-UZ200	40MP-UZ200BL	40MP-UZ200RD
2-1/2"	40MP-UZ250	40MP-UZ250BL	40MP-UZ250RD
3"	40MP-UZ300	40MP-UZ300BL	40MP-UZ300RD
4"	40MP-UZ400	40MP-UZ400BL	40MP-UZ400RD
6"	40MP-UZ600	40MP-UZ600BL	40MP-UZ600RD
8"	40MP-UZ800	40MP-UZ800BL	40MP-UZ800RD
10"	40MP-UZ1000	40MP-UZ1000BL	40MP-UZ1000RD

EPDM - Empaque Detectable por Metal

Característica:

- Código de color: Dos puntos azules y tres puntos verdes.

Aprobaciones:

- Cumple con 21CFR 177.2600.
- Pasa la prueba de Citotoxicidad U.S.P. Clase VI.

Medida	Negro # de Parte	Azul # de Parte	Rojo # de Parte
1/2"	42MP-E50	42MP-E50BL	---
3/4"	42MP-E75	42MP-E75BL	---
1"	40MP-E100	40MP-E100BL	40MP-E100RD
1-1/2"	40MP-E150	40MP-E150BL	40MP-E150RD
2"	40MP-E200	40MP-E200BL	40MP-E200RD
2-1/2"	40MP-E250	40MP-E250BL	40MP-E250RD
3"	40MP-E300	40MP-E300BL	40MP-E300RD
4"	40MP-E400	40MP-E400BL	40MP-E400RD
6"	40MP-E600	40MP-E600BL	40MP-E600RD
8"	40MP-E800	40MP-E800BL	40MP-E800RD
10"	40MP-E1000	40MP-E1000BL	40MP-E1000RD

FKM - Empaque Detectable por Metal

Característica:

- Código de color: Dos puntos azules, un punto blanco y un punto amarillo.

Aprobaciones:

- Cumple con 21CFR 177.2600.
- Pasa la prueba de Citotoxicidad U.S.P. Clase VI.

Medida	Negro # de Parte	Azul # de Parte	Rojo # de Parte
1/2"	42MP-SFY50	42MP-SFY50BL	---
3/4"	42MP-SFY75	42MP-SFY75BL	---
1"	40MP-SFY100	40MP-SFY100BL	40MP-SFY100RD
1-1/2"	40MP-SFY150	40MP-SFY150BL	40MP-SFY150RD
2"	40MP-SFY200	40MP-SFY200BL	40MP-SFY200RD
2-1/2"	40MP-SFY250	40MP-SFY250BL	40MP-SFY250RD
3"	40MP-SFY300	40MP-SFY300BL	40MP-SFY300RD
4"	40MP-SFY400	40MP-SFY400BL	40MP-SFY400RD
6"	40MP-SFY600	40MP-SFY600BL	40MP-SFY600RD

Silicón - Empaque Detectable por Metal

Característica:

- Código de color: Dos puntos azules y un punto rosa.

Aprobaciones:

- Cumple con 21CFR 177.2600.
- Pasa la prueba de Citotoxicidad U.S.P. Clase VI.

Medida	Azul # de Parte	Rojo # de Parte
1/2"	42MP-XZ50BL	42MP-XZ50RD
3/4"	42MP-XZ75BL	42MP-XZ75RD
1"	40MP-XZ100BL	40MP-XZ100RD
1-1/2"	40MP-XZ150BL	40MP-XZ150RD
2"	40MP-XZ200BL	40MP-XZ200RD
2-1/2"	40MP-XZ250BL	40MP-XZ250RD
3"	40MP-XZ300BL	40MP-XZ300RD
4"	40MP-XZ400BL	40MP-XZ400RD
6"	40MP-XZ600BL	40MP-XZ800RD
8"	40MP-XZ800BL	40MP-XZ1000RD

Visita dixonvalve.com para tablas de medidas de empaque.



Empaques Clamp Bridados

Nitrilo Negro - Empaques Clamp Bridados

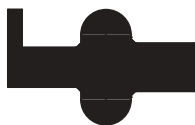

Type 2 - Flanged
1" and larger

Medida	Nitrilo # de Parte
1"	40MPF-U100
1-1/2"	40MPF-U150
2"	40MPF-U200
2-1/2"	40MPF-U250
3"	40MPF-U300
4"	40MPF-U400
6"	40MPF-U600
8"	40MPF-U800
10"	40MPF-U1000
12"	40MPF-U1200

Característica:

- Código de color: Un punto rojo.

Aprobación:

- Cumple con 21CFR 177.2600.

Nitrilo Blanco - Empaques Clamp Bridados

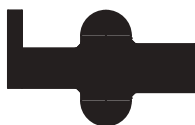

Type 2 - Flanged
1" and larger

Medida	Nitrilo # de Parte
1"	40MPF-UW100
1-1/2"	40MPF-UW150
2"	40MPF-UW200
2-1/2"	40MPF-UW250
3"	40MPF-UW300
4"	40MPF-UW400
6"	40MPF-UW600
8"	40MPF-UW800
10"	40MPF-UW1000
12"	40MPF-UW1200

Característica:

- Código de color: Un punto rojo.

Aprobación:

- Cumple con 21CFR 177.2600.



EPDM Negro - Empaques Clamp Bridados



Type 2 - Flanged
1" and larger

Medida	EPDM # de Parte
1"	40MPF-E100
1-1/2"	40MPF-E150
2"	40MPF-E200
2-1/2"	40MPF-E250
3"	40MPF-E300
4"	40MPF-E400
6"	40MPF-E600
8"	40MPF-E800
10"	40MPF-E1000
12"	40MPF-E1200

Características

- Código de color: Tres puntos verdes.
- Curado con peróxido.

Aprobaciones

- Cumple con 21CFR 177.2600.
- Pasa la prueba de Citotoxicidad U.S.P. Clase VI.

Visita dixonvalve.com para tablas de medidas..

Empaques Clamp Bridados

FKM Negro - Empaques Clamp Bridados

Características:

- Código de color: Un punto blanco, un punto amarillo.
- Curado con peróxido.
- No se recomienda para el uso con abrazaderas de perno.

Aprobaciones:

- Cumple con 21CFR 177.2600.
- Pasa la prueba de Citotoxicidad U.S.P.Clase VI.

Medida	FKM # de Parte
1"	40MPF-SFY100
1-1/2"	40MPF-SFY150
2"	40MPF-SFY200
2-1/2"	40MPF-SFY250
3"	40MPF-SFY300
4"	40MPF-SFY400
6"	40MPF-SFY600
8"	40MPF-SFY800
10"	40MPF-SFY1000
12"	40MPF-SFY1200

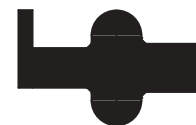

Type 2 - Flanged
1" and larger

Silicón Blanco - Empaques Clamp Bridados

Características:

- Código de color: Un punto rosa.
- Curado con peróxido.
- No se recomienda para el uso con abrazaderas de perno.

Aprobaciones:

- Cumple con 21CFR 177.2600.
- Pasa la prueba de Citotoxicidad U.S.P.Clase VI.

Medida	Silicón # de Parte
1"	40MPF-XW100
1-1/2"	40MPF-XW150
2"	40MPF-XW200
2-1/2"	40MPF-XW250
3"	40MPF-XW300
4"	40MPF-XW400
6"	40MPF-XW600
8"	40MPF-XW800
10"	40MPF-XW1000
12"	40MPF-XW1200

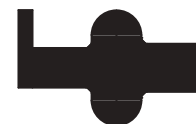

Type 2 - Flanged
1" and larger

Silicón Transparente - Empaques Clamp Bridados

Características:

- Código de color: Sin punto.
- Curado con peróxido.
- No se recomienda para el uso con abrazaderas de perno.

Aprobaciones:

- Cumple con 21CFR 177.2600.
- Pasa la prueba de Citotoxicidad U.S.P.Clase VI.

Medida	Silicón # de Parte
1"	40MPF-XC100
1-1/2"	40MPF-XC150
2"	40MPF-XC200
2-1/2"	40MPF-XC250
3"	40MPF-XC300
4"	40MPF-XC400
6"	40MPF-XC600
8"	40MPF-XC800
10"	40MPF-XC1000

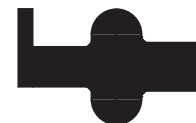

Type 2 - Flanged
1" and larger

Visita dixonvalve.com para tablas de medidas.



Empaques Clamp con Malla

Nitrilo - Empaque Clamp con Malla de Acero Inoxidable 316

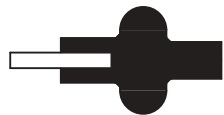

Malla - Tipo 3

Medida	Nitrilo # de Parte
1"	40MPS-U100
1-1/2"	40MPS-U150
2"	40MPS-U200
2-1/2"	40MPS-U250
3"	40MPS-U300
4"	40MPS-U400

Característica:

- Código de color: Un punto rojo.

Aprobación:

- Cumple con 21CFR 177.2600.

EPDM - Empaque Clamp con Malla de Acero Inoxidable 316

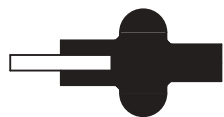

Malla - Tipo 3

Medida	EPDM # de Parte
1"	40MPS-E100
1-1/2"	40MPS-E150
2"	40MPS-E200
2-1/2"	40MPS-E250
3"	40MPS-E300
4"	40MPS-E400

Característica:

- Código de color: Tres puntos verdes.

Aprobación:

- Cumple con 21CFR 177.2600.

FKM - Empaque Clamp con Malla de Acero Inoxidable 316

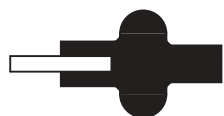

Malla - Tipo 3

Medida	FKM # de Parte
1"	40MPS-SFY100
1-1/2"	40MPS-SFY150
2"	40MPS-SFY200
2-1/2"	40MPS-SFY250
3"	40MPS-SFY300
4"	40MPS-SFY400

Característica:

- Código de color: Un punto blanco.

Aprobación:

- Cumple con 21CFR 177.2600.

NOTA: Para otras medidas y configuraciones, contacte a Dixon.

Visita dixonvalve.com para tablas de medidas.



Empaques Clamp Perforados

Empaques Clamp Perforados - Agujeros .033"

Característica:

- Código de color: Un punto rojo.

Material:

- Disco perforado de acero inoxidable 316.

Aprobación:

- Cumple con 21CFR 177.2600.

Medida	Nitrilo # de Parte
1"	40MP-UP100
1-1/2"	40MP-UP150
2"	40MP-UP200
2-1/2"	40MP-UP250
3"	40MP-UP300
4"	40MP-UP400

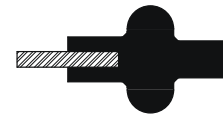

Perforado - Tipo 3

Empaques Clamp con Orificios

Empaques Clamp de Nitrilo con Orificios - Agujeros .125"

Característica:

- Código de color: Un punto rojo.

Material:

- Acero inoxidable 316.

Aprobación:

- Cumple con 21CFR 177.2600.

Medida	Nitrilo # de Parte
1"	A80MP-U100
1-1/2"	A80MP-U150
2"	A80MP-U200
2-1/2"	A80MP-U250
3"	A80MP-U300
4"	A80MP-U400



Tipo 3

Empaques Clamp de FKM con Orificios - Agujeros .125"

Característica:

- Código de color: Un punto blanco.

Material:

- Acero inoxidable 316.

Aprobación:

- Cumple con 21CFR 177.2600.

Medida	FKM # de Parte
1"	A80MP-SFY100
1-1/2"	A80MP-SFY150
2"	A80MP-SFY200
2-1/2"	A80MP-SFY250
3"	A80MP-SFY300
4"	A80MP-SFY400



Tipo 3

NOTA: Para otras medidas y configuraciones, contacte a Dixon.



Empaques Clamp de Envoltura

Empaque Clamp de Envoltura con Relleno EPDM



Medida	PTFE # de Parte
1/2"	42MP-GRE50
3/4"	42MP-GRE75
1"	40MP-GRE100
1-1/2"	40MP-GRE150
2"	40MP-GRE200
2-1/2"	40MP-GRE250
3"	40MP-GRE300
4"	40MP-GRE400
6"	40MP-GRE600
8"	40MP-GRE800

Características:

- Código de color: Usualmente sin marcas.
- EPDM curado con peróxido.

Aprobaciones:

- Cumple con 21CFR 177.1550.
- El PTFE pasa la prueba de Citotoxicidad U.S.P.Clase VI.

Empaque Clamp de Envoltura con Relleno FKM

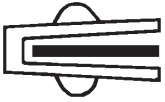

Medida	PTFE # de Parte
1/2"	42MP-GR50
3/4"	42MP-GR75
1"	40MP-GR100
1-1/2"	40MP-GR150
2"	40MP-GR200
2-1/2"	40MP-GR250
3"	40MP-GR300
4"	40MP-GR400
6"	40MP-GR600
8"	40MP-GR800

Características:

- Código de color: Usualmente sin marcas.
- FKM curado con peróxido.

Aprobaciones:

- Cumple con 21CFR 177.1550.
- El PTFE pasa la prueba de Citotoxicidad U.S.P.Clase VI.



N



NOTA: El PTFE es un material sujeto a flujo de plástico. Cuando se cicla a través de calor y enfriamiento en líneas de proceso, los empaques no regresan a su configuración original y continúan comprimiéndose mientras el ciclo continúe. El flujo del plástico permite fugas si el torque en la abrazadera no se mantiene. Visita dixonvalve.com para tablas de medidas.

Empaques de Asiento Biselado

Nitrilo Negro - Empaque de Asiento Biselado

Característica:

- Código de color: Un punto rojo.

Aprobación:

- Cumpe con 21CFR 177.2600.

Medida	Nitrilo # de Parte
1"	40BS-O100
1-1/2"	40BS-O150
2"	40BS-O200
2-1/2"	40BS-O250
3"	40BS-O300
4"	40BS-O400

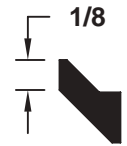

Nitrilo Negro - Empaque Plano de Asiento Biselado

Característica:

- Código de color: Un punto rojo.

Aprobación:

- Cumple con 21CFR 177.2600.

Medida	Nitrilo # de Parte
1"	40BS-F100
1-1/2"	40BS-F150
2"	40BS-F200
2-1/2"	40BS-F250
3"	40BS-F300
4"	40BS-F400



EPDM Negro - Empaque de Asiento Biselado

Características:

- Código de color: Tres puntos verdes.
- Curado con peróxido.

Aprobaciones:

- Cumple con 21CFR 177.2600.
- Pasa la prueba de Citotoxicidad U.S.P. Clase VI.

Medida	EPDM # de Parte
1"	40BS-E100
1-1/2"	40BS-E150
2"	40BS-E200
2-1/2"	40BS-E250
3"	40BS-E300
4"	40BS-E400

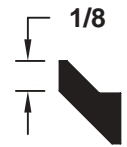

N

FKM Negro - Empaque de Asiento Biselado

Características:

- Código de color: Un punto blanco y un punto amarillo.
- Curado con peróxido.

Aprobaciones:

- Cumple con 21CFR 177.2600.
- Pasa la prueba de Citotoxicidad U.S.P. Clase VI.

Medida	FKM # de Parte
1"	40BS-Y100
1-1/2"	40BS-Y150
2"	40BS-Y200
2-1/2"	40BS-Y250
3"	40BS-Y300
4"	40BS-Y400

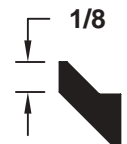

NOTA: El PTFE es un material sujeto a flujo de plástico. Cuando se cicla a través de calor y enfriamiento en líneas de proceso, los empaques no regresan a su configuración original y continúan comprimiéndose mientras el ciclo continúe. El flujo del plástico permite fugas si el torque en la abrazadera no se mantiene. Visita dixonvalve.com para tablas de medidas.

Visita dixonvalve.com para tablas de medidas.



Empaques de Asiento Biselado

Silicón Blanco - Empaques de Asiento Biselado

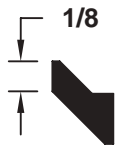

Medida	Silicón # de Parte
1"	40BS-X100
1-1/2"	40BS-X150
2"	40BS-X200
2-1/2"	40BS-X250
3"	40BS-X300
4"	40BS-X400

Características:

- Código de color: Sin puntos.
- Curado con peróxido.

Aprobaciones:

- Cumple con 21CFR 177.2600.
- Pasa la prueba de Citotoxicidad U.S.P. Clase VI.

PTFE Blanco - Empaques de Asiento Biselado

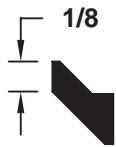

Medida	PTFE # de Parte
1"	40BS-S100
1-1/2"	40BS-S150
2"	40BS-S200
2-1/2"	40BS-S250
3"	40BS-S300
4"	40BS-S400

Características:

- Código de color: Sin puntos.

Aprobaciones:

- Cumple con 21CFR 177.1550.
- Pasa la prueba de Citotoxicidad U.S.P. Clase VI.



PTFE Blanco - Empaques Pesados de Asiento Biselado

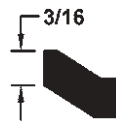

Medida	PTFE Pesado # de Parte
1"	40BS-H100
1-1/2"	40BS-H150
2"	40BS-H200
2-1/2"	40BS-H250
3"	40BS-H300
4"	40BS-H400

Característica:

- Código de color: Sin puntos.

Aprobaciones:

- Cumple con 21CFR 177.1550.
- Pasa la prueba de Citotoxicidad U.S.P. Clase VI.

NOTA: El PTFE es un material sujeto a flujo de plástico. Cuando se cicla a través de calor y enfriamiento en líneas de proceso, los empaques no regresan a su configuración original y continúan comprimiéndose mientras el ciclo continúe. El flujo del plástico permite fugas si el torque en la abrazadera no se mantiene. Visita dixonvalve.com para tablas de medidas.



Empaques I-Line

Nitrilo Negro - Empaques I-Line - 3/32"

Característica:

- Código de color: un punto rojo.

Aprobación:

- Cumple con 21CFR 177.2600.

Medida	Nitrilo # de Parte
1"	40IH100
1-1/2"	40IH150
2"	40IH200
2-1/2"	40IH250
3"	40IH300
4"	40IH400
6"	40IH600
8"	40IH800



EPDM Blanco - Empaques I-Line - 3/32"

Característica

- Código de color: Tres puntos verdes.
- Curado con peróxido.

Aprobaciones:

- Cumple con 21CFR 177.2600.
- Pasa la prueba de Citotoxicidad U.S.P.Clase VI.

Medida	EPDM # de Parte
1"	40IE100
1-1/2"	40IE150
2"	40IE200
2-1/2"	40IE250
3"	40IE300
4"	40IE400
6"	40IE600
8"	40IE800



EDPM Blanco - Empaque I-Line - 1/16"

Características:

- Código de color: tres puntos verdes
- Curado con peróxido

Aprobaciones:

- Cumple con 21CFR 177.2600
- Pasa la prueba de Citotoxicidad U.S.P.Clase VI

Medida	EPDM # de Parte
1-1/2"	40IE15016
2"	40IE20016
2-1/2"	40IE25016
3"	40IE30016
4"	40IE40016
6"	40IE60016
8"	40IE80016



FKM - Empaque I-Line - 1/16"

Características:

- Código de color: Un punto blanco y un punto amarillo.
- Curado con peróxido.

Aprobaciones:

- Cumple con 21CFR 177.1550.
- Pasa la prueba de Citotoxicidad U.S.P.Clase VI.

Medida	FKM # de Parte
1"	40IV10016
1-1/2"	40IV15016
2"	40IV20016
2-1/2"	40IV25016
3"	40IV30016
4"	40IV40016
6"	40IV60016
8"	40IV80016



FKM - Empaque I-Line - 3/32"

Características:

- Código de color: Un punto blanco y un punto amarillo.
- Curado con peróxido.

Aprobaciones:

- Cumple con 21CFR 177.1550.
- Pasa la prueba de Citotoxicidad U.S.P.Clase VI.

Medida	FKM # de Parte
1"	40IV100
1-1/2"	40IV150
2"	40IV200
2-1/2"	40IV250
3"	40IV300
4"	40IV400
6"	40IV600
8"	40IV800



Empaques I-Line

PTFE - Empaque I-Line - 1/16"



Medida	PTFE # de Parte
1"	40IT100
1-1/2"	40IT150
2"	40IT200
2-1/2"	40IT250
3"	40IT300
4"	40IT400
6"	40IT600
8"	40IT800

Característica:

- Código de color: Sin punto

Aprobación:

- Cumple con 21CFR 177.1550.
- Pasa la prueba de Citotoxicidad U.S.P.Clase VI.

NOTA: El PTFE es un material sujeto a flujo de plástico. Cuando se cicla a través de calor y enfriamiento en líneas de proceso, los empaques no regresan a su configuración original y continúan comprimiéndose mientras el ciclo continúe. El flujo del plástico permite fugas si el torque en la abrazadera no se mantiene.



Empaques Q-Line

Nitrilo Negro - Empaque Q-Line



Medida	Nitrilo # de Parte
1"	40QH100
1-1/2"	40QH150
2"	40QH200
2-1/2"	40QH250
3"	40QH300
4"	40QH400

Característica:

- Código de color: Un punto rojo.

Aprobación:

- Cumple con 21CFR 177.2600.

PTFE Blanco - Empaque Q-Line



Medida	PTFE # de Parte
1"	40QT100
1-1/2"	40QT150
2"	40QT200
2-1/2"	40QT250
3"	40QT300
4"	40QT400

Característica:

- Código de color: Sin punto.

Aprobaciones:

- Cumple con 21CFR 177.1550.
- Pasa la prueba de Citotoxicidad U.S.P.Clase VI.

NOTA: El PTFE es un material sujeto a flujo de plástico. Cuando se cicla a través de calor y enfriamiento en líneas de proceso, los empaques no regresan a su configuración original y continúan comprimiéndose mientras el ciclo continúe. El flujo del plástico permite fugas si el torque en la abrazadera no se mantiene.



Empaques John Perry

Empaques John Perry - Nitrilo

Característica:

- Código de color: Un punto rojo.

Aprobación:

- Cumple con 21CFR 177.2600.



Medida	Nitrilo Duro 80 # de Parte
1"	40JP-U100
1-1/2"	40JP-U150
2"	40JP-U200
2-1/2"	40JP-U250
3"	40JP-U300
4"	40JP-U400

Empaques John Perry - EPDM

Características:

- Código de color: tres puntos verdes.
- Curado de peróxido.

Aprobación:

- Cumple con 21CFR 177.2600.
- Pasa la prueba de Citotoxicidad U.S.P. Clase V.



Medida	EPDM # de Parte
1"	40JP-E100
1-1/2"	40JP-E150
2"	40JP-E200
2-1/2"	40JP-E250
3"	40JP-E300
4"	40JP-E400



Empaques John Perry

Empaques John Perry - FKM



Características:

- Código de color: Un punto blanco y un punto amarillo.
- Curado con peróxido.

Aprobaciones:

- Cumple con 21CFR 177.2600.
- Pasa la prueba de Citotoxicidad U.S.P.Clase VI.

Medida	FKM # de Parte
1"	40JP-SFY100
1-1/2"	40JP-SFY150
2"	40JP-SFY200
2-1/2"	40JP-SFY250
3"	40JP-SFY300
4"	40JP-SFY400

Empaques John Perry - PTFE Virgen



Característica:

- Código de color: Sin punto.

Aprobación:

- Cumple con 21CFR 177.1550.
- Pasa la prueba de Citotoxicidad U.S.P.Clase V.

Medida	PTFE Virgen # de Parte
1"	40JP-G100
1-1/2"	40JP-G150
2"	40JP-G200
2-1/2"	40JP-G250
3"	40JP-G300
4"	40JP-G400



N

NOTA: El PTFE es un material sujeto a flujo de plástico. Cuando se cicla a través de calor y enfriamiento en líneas de proceso, los empaques no regresan a su configuración original y continúan comprimiéndose mientras el ciclo continúe. El flujo del plástico permite fugas si el torque en la abrazadera no se mantiene.



Empaques para Conexiones Europeas

Empaques DIN Europeos - Nitrilo Negro

Característica:

- Código de color: Un punto rojo.

Especificación:

- DIN 11851.

Aprobación:

- Cumple con 21CFR 177.2600.

Medida Nominal	D.I. (mm)	D.E. (mm)	Nitrilo # de Parte
1"	29.97	39.88	40MP-U100DIN
1-1/2"	41.91	52.07	40MP-U150DIN
2"	54.10	64.01	40MP-U200DIN
2-1/2"	71.12	81.03	40MP-U250DIN
3"	85.09	95.00	40MP-U300DIN
4"	103.89	114.05	40MP-U400DIN

Empaques SMS Europeos - Nitrilo Negro

Características:

- Código de color: Un punto rojo.
- Estilo L.

Aprobación:

- Cumple con 21CFR 177.2600.

Medida Nominal	D.I. (mm)	D.E. (mm)	Nitrilo # de Parte
1"	24.89	32.00	40MP-U100SMS
1-1/2"	37.49	48.00	40MP-U150SMS
2"	50.80	61.00	40MP-U200SMS
2-1/2"	63.50	73.40	40MP-U250SMS
3"	75.95	86.10	40MP-U300SMS
4"	103.89	114.00	40MP-U400SMS

Empaques RJT Europeos - Nitrilo Negro

Característica:

- Código de color: Un punto rojo.

Aprobación:

- Cumple con 21CFR 177.2600.

Medida Nominal	D.I. (mm)	D.E. (mm)	Nitrilo # de Parte
1"	26.92	6.35	40MP-U100RJT
1-1/2"	39.62	6.35	40MP-U150RJT
2"	52.32	6.35	40MP-U200RJT
2-1/2"	65.08	6.35	40MP-U250RJT
3"	77.72	6.35	40MP-U300RJT
4"	103.12	6.35	40MP-U400RJT



N

Empaques Europeos

Empaques DIN Europeos - EPDM Negro

Característica:

- Código de color: Tres puntos verdes

Especificación:

- DIN 11851.

Aprobación:

- Cumple con 21CFR 177.2600.

Medida Nominal	D.I. (mm)	D.E. (mm)	EPDM # de Parte
1"	29.97	39.88	40MP-E100DIN
1-1/2"	41.91	52.07	40MP-E150DIN
2"	54.10	64.01	40MP-E200DIN
2-1/2"	71.12	81.03	40MP-E250DIN
3"	85.09	95.00	40MP-E300DIN
4"	103.89	114.05	40MP-E400DIN

Empaques SMS Europeos - EPDM Negro

Característica:

- Código de color: Tres puntos verdes.
- Estilo L.

Aprobación:

- Cumple con 21CFR 177.2600.

Medida Nominal	D.I. (mm)	D.E. (mm)	EPDM # de Parte
1"	24.89	32.00	40MP-E100SMS
1-1/2"	37.49	48.00	40MP-E150SMS
2"	50.80	61.00	40MP-E200SMS
2-1/2"	63.50	73.40	40MP-E250SMS
3"	75.95	86.10	40MP-E300SMS
4"	103.89	114.00	40MP-E400SMS

Empaques RJT Europeos - EPDM Negro

Característica:

- Código de color: Tres puntos verdes.

Aprobación:

- Cumple con 21CFR 177.2600.

Medida Nominal	D.I. (mm)	D.E. (mm)	EPDM # de Parte
1"	26.92	6.35	40MP-E100RJTCIP
1-1/2"	39.62	6.35	40MP-E150RJTCIP
2"	52.32	6.35	40MP-E200RJTCIP
2-1/2"	65.08	6.35	40MP-E250RJTCIP
3"	77.72	6.35	40MP-E300RJTCIP
4"	103.12	6.35	40MP-E400RJTCIP



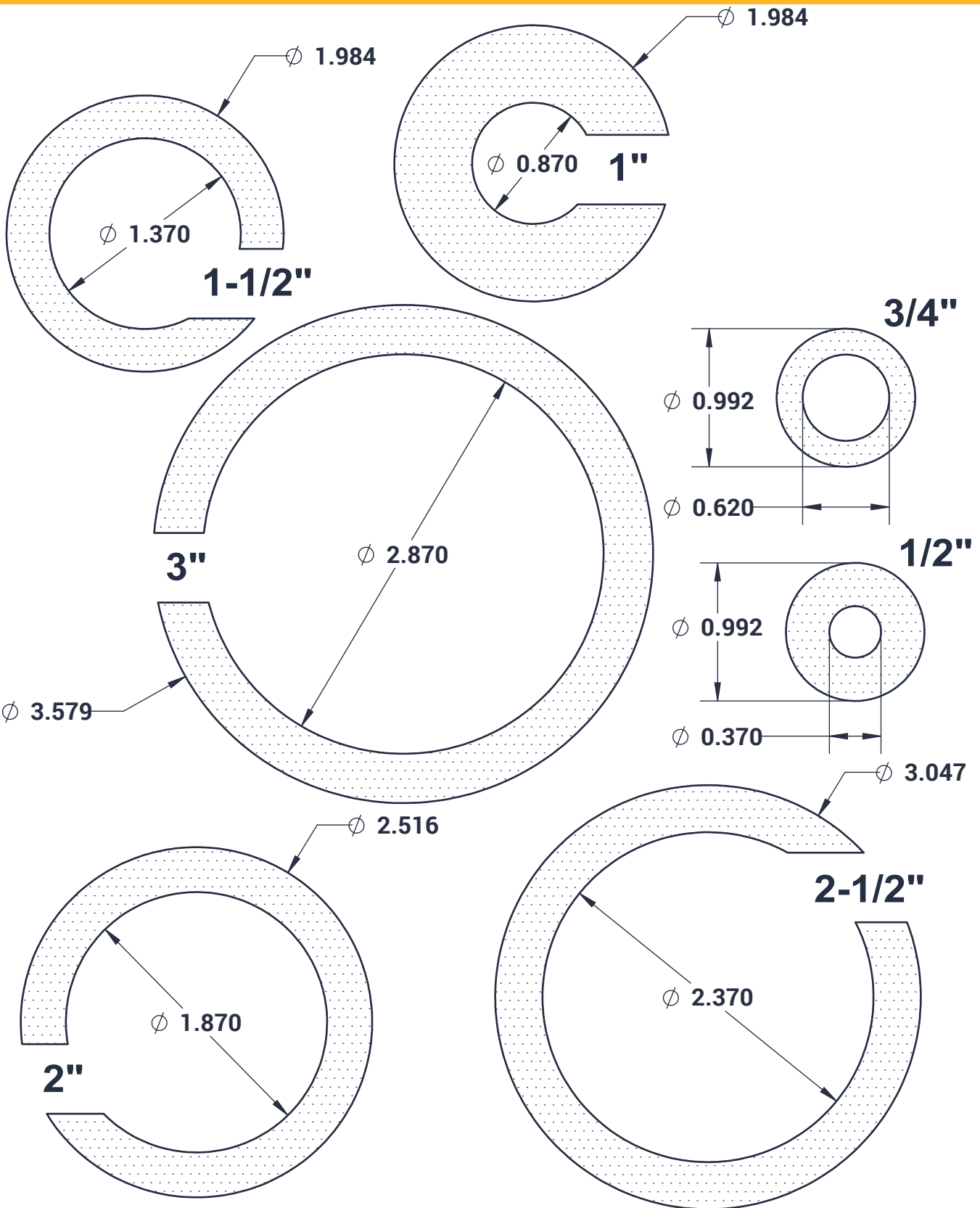

N

Medida	D.E. de extremo clamp (in)	D.I. de la conexión (in)
1/2"	0.992	0.370
3/4"	0.992	0.620
1"	1.984	0.870
1-1/2"	1.984	1.370
2"	2.516	1.870
2-1/2"	3.047	2.370

Medida	D.E. de extremo clamp (in)	D.I. de la conexión (in)
3"	3.579	2.870
4"	4.682	3.834
6"	6.562	5.782
8"	8.602	7.782
10"	10.570	9.782
12"	12.570	11.760

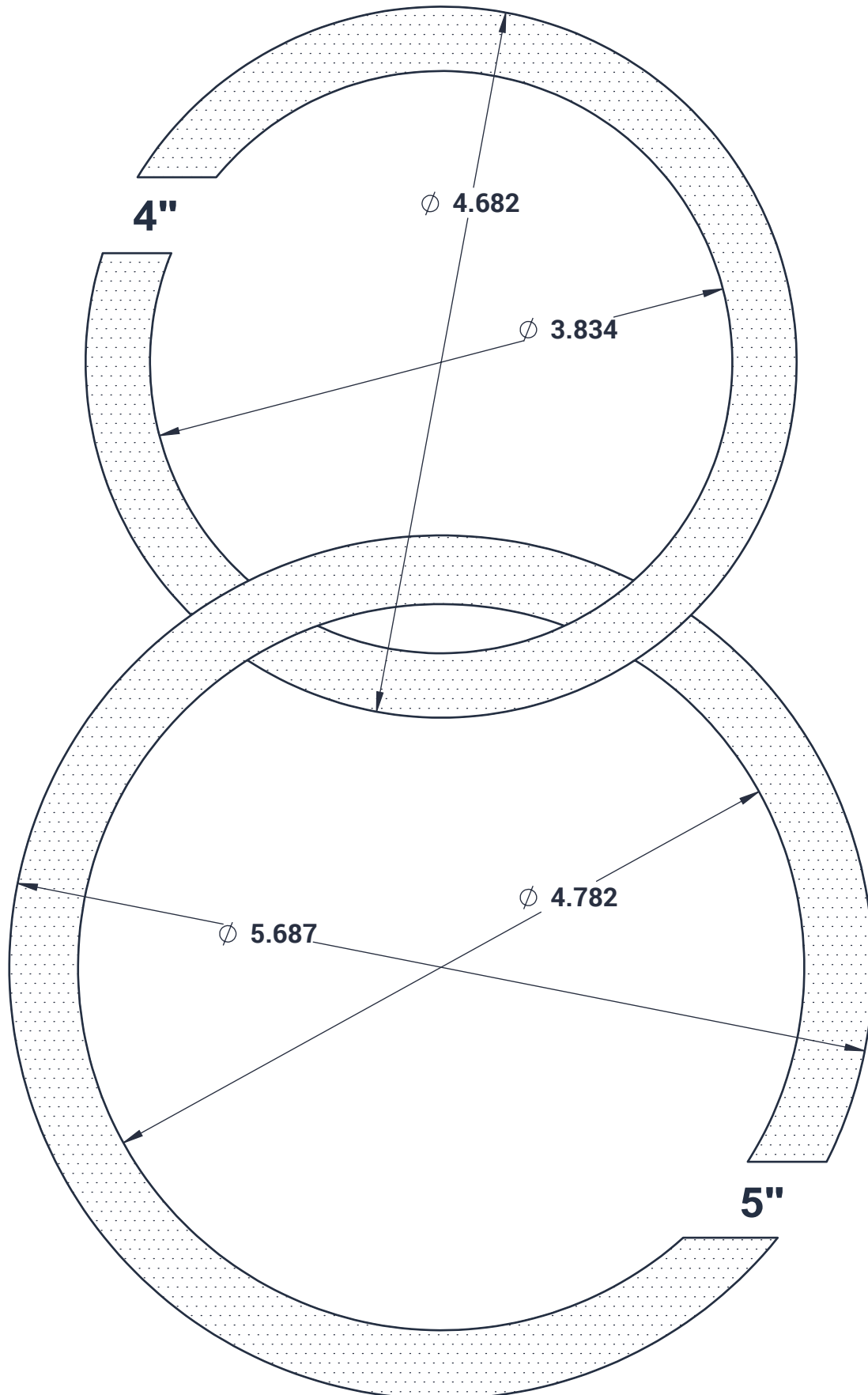

N



Guía de Medidas para Conexiones Clamp y Empaques

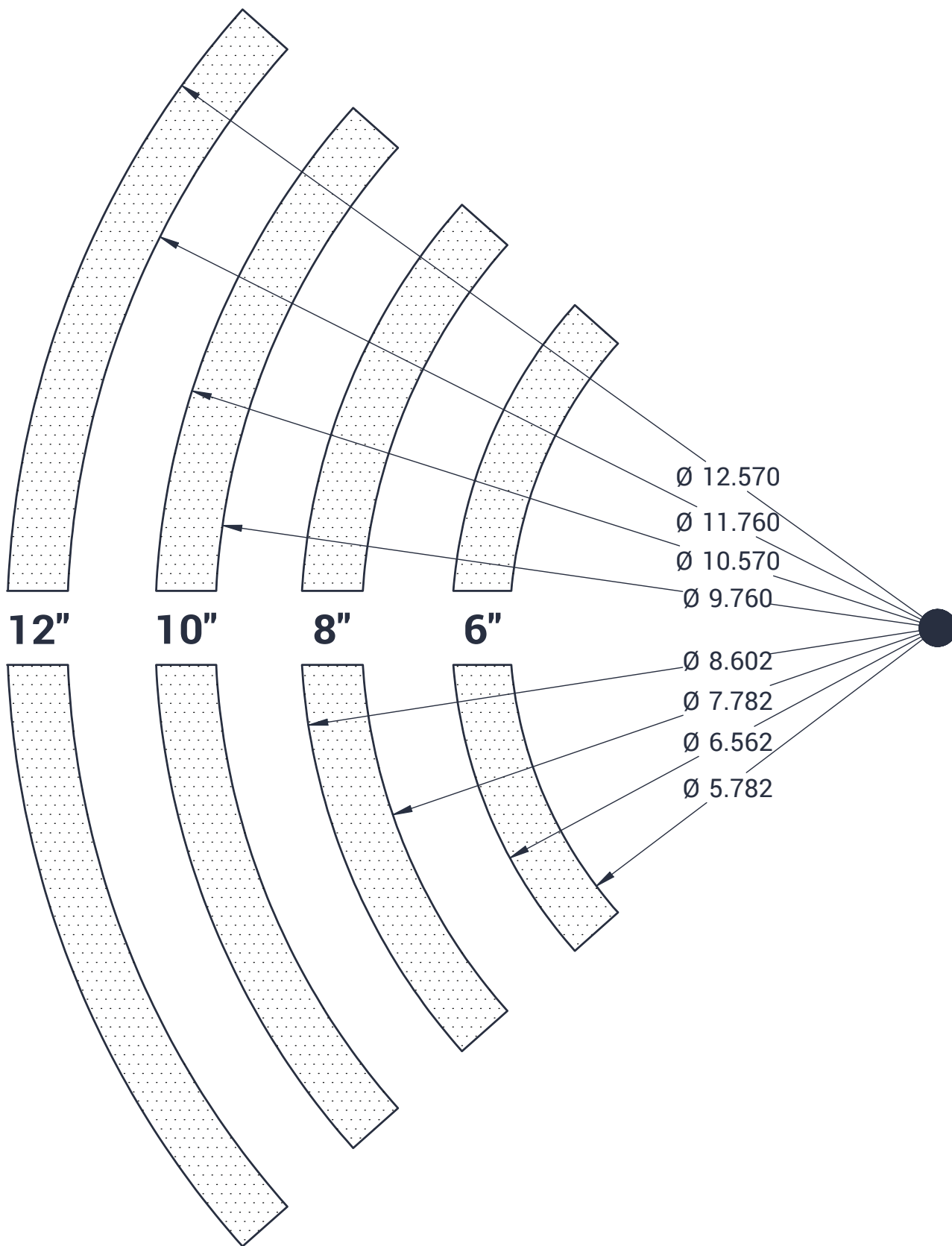

N

Soporte Colgante para Tubing

Soporte Hexagonal con Ojales de Hule - B24RG



Especificaciones:

- Todos los soportes hexagonales y redondos pueden estar equipados con las siguientes opciones:
 - 3/8" NPT.
 - Rosca de paso directo: 3/8"-16 o 1/2"-13.
- Temperatura máxima para ojales de hule: 230°F (110°C).

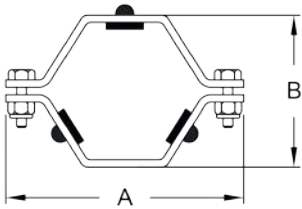

D.E. Tubing	A (in)	B (in)	Acero Inoxidable 304 # de Parte
1/2"	3.38	2.13	B24RG-G50
3/4"	3.38	2.13	B24RG-G75
1"	3.38	2.13	B24RG-G100
1-1/2"	3.75	2.13	B24RG-G150
2"	4.44	2.63	B24RG-G200
2-1/2"	4.94	3.13	B24RG-G250
3"	5.56	3.63	B24RG-G300
4"	6.63	4.50	B24RG-G400
5"	8.13	5.63	B24RG-G500
6"	9.19	6.63	B24RG-G600
8"	11.38	8.75	B24RG-G800
10"	14.50	10.50	B24RG-G1000
12"	16.63	12.63	B24RG-G1200

Soporte Hexagonal con Ojales de FKM - B24RGSFY

Características:

- Todos los soportes hexagonales y redondos pueden estar equipados con las siguientes opciones:
 - 3/8" NPT.
 - Conexión de paso directo: 3/8"-16 o 1/2"-13.

Especificación:

- Temperatura máxima para ojales de FKM: 392°F (200°C).

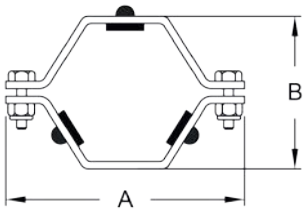

D.E. Tubing	A	B	Acero Inoxidable 304 # de Parte
1/2"	3.38	2.13	B24RGSFY-G50
3/4"	3.38	2.13	B24RGSFY-G75
1"	3.38	2.13	B24RGSFY-G100
1-1/2"	3.75	2.13	B24RGSFY-G150
2"	4.44	2.63	B24RGSFY-G200
2-1/2"	4.94	3.13	B24RGSFY-G250
3"	5.56	3.63	B24RGSFY-G300
4"	6.63	4.50	B24RGSFY-G400
6"	9.19	6.63	B24RGSFY-G600
8"	11.38	8.75	B24RGSFY-G800
10"	14.50	10.50	B24RGSFY-G1000
12"	16.63	12.63	B24RGSFY-G1200

N



Soporte Hexagonal para Tubing

Soporte Hexagonal con Ojales de Hule y Conexión de Paso Directo - B24RGC16

Características:

- Cople de paso directo 3/8"-16.
- Opción: 1/2"-13 rosca de paso directo.

Especificación:

- Temperatura máxima para Ojales de hule: 230°F (110°C).

3/8" NPT

D.E. Tubing	A (in)	B (in)	C (in)	Acero Inoxidable 304 # de Parte
1/2" - 3/4"	3.43	1.45	0.75	B24RGC-G75
1"	3.43	1.45	0.75	B24RGC-G100
1-1/2"	4.00	2.13	0.75	B24RGC-G150
2"	4.50	2.50	0.75	B24RGC-G200
2-1/2"	4.75	1.13	0.75	B24RGC-G250
3"	5.50	3.75	0.75	B24RGC-G300
4"	6.75	4.75	0.75	B24RGC-G400
6"	9.25	6.63	0.75	B24RGC-G600
8"	11.50	8.63	0.75	B24RGC-G800

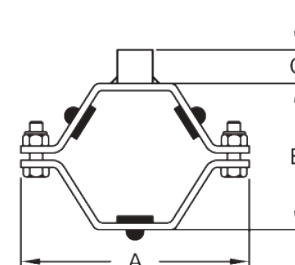

1/2"-13

D.E. Tubing	A (in)	B (in)	C (in)	Acero Inoxidable 304 # de Parte
1/2" - 3/4"	3.43	1.45	0.75	B24RGC13-G75
1"	3.43	1.45	0.75	B24RGC13-G100
1-1/2"	4.00	2.13	0.75	B24RGC13-G150
2"	4.50	2.50	0.75	B24RGC13-G200
2-1/2"	4.75	1.13	0.75	B24RGC13-G250
3"	5.50	3.75	0.75	B24RGC13-G300
4"	6.75	4.75	0.75	B24RGC13-G400
6"	9.25	6.63	0.75	B24RGC13-G600
8"	11.50	8.63	0.75	B24RGC13-G800



Soporte Hexagonal para Tubing

Tuercas y Pernos - 13NHN



Características:

- Todas las medidas de soportes hexagonales y redondos con ojales de 1" a 4" usan tuercas y pernos 13NHN-G100-600.
- Soportes hexagonales y redondos de 1/2" y 3/4" usan tuercas y pernos 13NHN-G75.
- Incluye (2) tuercas y pernos.

Medida	Descripción	Acero Inoxidable 304 # de Parte
1/2" - 3/4"	1/4"-20 x 3/4" perno con tuerca nylock	13NHN-G75
1" - 12"	5/16"-18 x 1" perno con tuerca nylock	13NHN-G100-600

Ojales - 13RG

Especificaciones:

- Temperatura máxima para ojales de hule: **230°F (110°C)**.
- Temperatura máxima para ojales de hule para alta temperatura: **392°F (200°C)**.

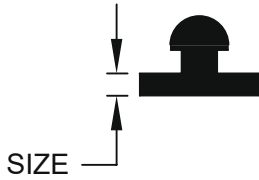

Medida	Hule # de Parte	Hule para Alta Temperatura # de Parte
1/8" ¹	13RG18	13RGV18
1/4"	13RG14	13RGV14
1/2"	13RG12	13RGV12
3/8" ²	13RG3/8	13RGV38
5/8"	13RG58	13RGV58

¹ Para soportes de 1" y mas grandes.

² Para soportes de 1/2" y 3/4".



Soportes Hexagonales para Tubing

Soportes Hexagonales con Manga de Polipropileno - B24PS

Especificación:

- Temperatura máxima de manga de polipropileno: 230°F (110°C).

D.E. Tubing	A (in)	B (in)	Acero Inoxidable 304 # de Parte
1/2"	2.80	1.15	B24PS-G50
3/4"	2.80	1.15	B24PS-G75
1"	3.43	1.45	B24PS-G100
1-1/2"	4.00	2.13	B24PS-G150
2"	4.50	2.50	B24PS-G200
2-1/2"	4.95	3.13	B24PS-G250
3"	5.50	3.75	B24PS-G300
4"	6.95	4.75	B24PS-G400
5"	8.06	5.63	B24PS-G500
6"	9.25	6.63	B24PS-G600
8"	11.50	8.63	B24PS-G800
10"	14.50	10.50	B24PS-G1000
12"	16.63	13.00	B24PS-G1200

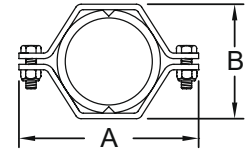

NOTA: Opción de detección por metal disponible.

Soportes Hexagonales con Manga de Polisulfona para Alta Temperatura - B24HS

Especificación:

- Temperatura máxima para manga de alta temperatura: 325°F (163°C).

D.E. Tubing	A (in)	B (in)	Acero Inoxidable 304 # de Parte
1/2"	2.38	1.06	B24HS-G50
3/4"	2.63	1.19	B24HS-G75
1"	2.69	1.56	B24HS-G100
1-1/2"	3.63	2.13	B24HS-G150
2"	4.63	2.63	B24HS-G200
2-1/2"	4.81	3.13	B24HS-G250
3"	5.38	3.63	B24HS-G300
4"	6.63	4.63	B24HS-G400
6"	9.00	6.63	B24HS-G600

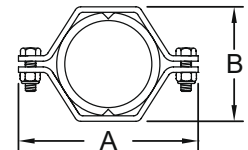

NOTA: La manga debe removerse antes de soldarse.



Soportes Hexagonales para Tubing

Mangas - 13PS

Especificaciones:

- Temperatura máxima para mangas de polipropileno: 230°F (110°C)
- Temperatura máxima para manga de alta temperatura: 325°F (163°C)



Polipropileno



Alta temperatura

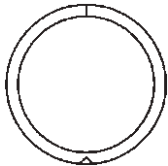

Medida	Polipropileno # de Parte	Alta Temperatura # de Parte
1/2"	13PS-50	13HS-50
3/4"	13PS-75	13HS-75
1"	13PS-100	13HS-100
1-1/2"	13PS-150	13HS-150
2"	13PS-200	13HS-200
2-1/2"	13PS-250	13HS-250
3"	13PS-300	13HS-300
4"	13PS-400	13HS-400
5"	13PS-500	---
6"	13PS-600	13HS-600
8"	13PS-800	---

NOTA: Opción de detección por metal disponible.

Soporte Redondo con Insertos de Nitrilo - B24RPH

Características:

- Todos los soportes colgantes hexagonales y redondos pueden ser equipados con las siguientes opciones de cople: 3/8" NPT o conexión de paso directo; 3/8"-16 o 1/2"-13 disponible bajo pedida.



Especificación:

- Máxima temperatura para insertos de nitrilo: 230°F (110°C).

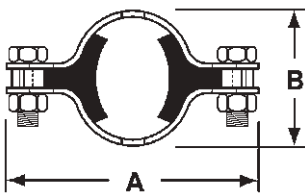

D.E. Tubing	A (in)	B (in)	Acero Inoxidable 304 # de Parte
1/2"	2.75	1.13	B24RPH-G50
3/4"	2.75	1.13	B24RPH-G75
1"	3.31	1.50	B24RPH-G100
1-1/2"	3.81	2.00	B24RPH-G150
2"	4.25	2.56	B24RPH-G200
2-1/2"	5.00	3.00	B24RPH-G250
3"	5.50	3.56	B24RPH-G300
4"	6.50	4.69	B24RPH-G400

N



Soporte Bloque para Tubing

Aplicaciones:

- Áreas mecánicas y áreas limpias, por ejemplo: Biotecnología, farmacéutica y procesamiento de alimentos.
- Sistemas de bajo flujo y baja presión con vibración moderada: WFI, SIP, CIP, procesos, servicios públicos y líneas de instrumentación.

Medidas:

- Rango de soporte: 1/2" - 4"; opción para 6" – Contacta a Dixon.

Materiales:

- Inserto de silicón ZERO PUDDLE disponible con valores FDA y UL.
- Equipo: Opción estándar de acero inoxidable 304, acero inoxidable 316 disponible bajo pedido.

Características:

- Envoltura aislante: El D.E. reducido permite que el soporte permanezca debajo de la cubierta aislante.
- Los insertos de silicón ZERO PUDDLE facilitan la purga de líquidos en líneas verticales o ascendentes.
- No hay roscas expuestas o aperturas en las placas del equipo.

Especificación:

- Temperaturas intermitentes de -40°F a 320°F (-40°C a 160°C).
- Temperatura continua de -20°F a 285°F (-29°C a 140°C).

Aprobaciones:

- Placas pulidas; pernos y tuercas limpias y lubricadas con producto aprobado por FDA.
- Las roscas del soporte cumplen con requerimientos de D.E. MSS SP-69 rod.

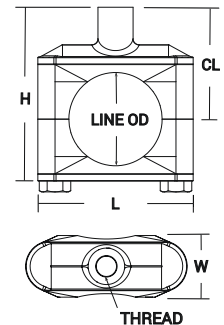

Soporte Bloque para Tubing - B24-HP

D.E. Tubing	D.E. de línea (in)	H (in)	L (in)	W (in)	CL (in)	Rosca	Acero Inoxidable 304 # de Parte
1/2"	.50	2.29	1.93	.75	.63	3/8"-16	B24-HP-G050
3/4"	.75	2.29	1.93	.75	.63	3/8"-16	B24-HP-G075
1"	1.00	2.29	1.96	.75	.63	3/8"-16	B24-HP-G100
1-1/2"	1.50	2.79	2.49	.75	.97	3/8"-16	B24-HP-G150
2"	2.00	3.29	2.99	.88	1.25	1/2"-13	B24-HP-G200
2-1/2"	2.50	4.43	3.36	.88	1.47	1/2"-13	B24-HP-G250
3"	3.00	5.18	3.99	.88	1.81	1/2"-13	B24-HP-G300
4"	4.00	6.24	5.10	1.00	2.28	5/8"-11	B24-HP-G400

Soporte Bloque Soldable para Tubing - B24-WP

D.E. Tubing	D.E. de línea (in)	H (in)	L (in)	W (in)	CL (in)	Acero Inoxidable 304 # de Parte
1/2"	.50	1.73	1.93	.75	.79	B24-WP-G050
3/4"	.75	1.73	1.93	.75	.79	B24-WP-G075
1"	1.00	1.73	1.96	.75	.79	B24-WP-G100
1-1/2"	1.50	2.23	2.49	.75	1.03	B24-WP-G150
2"	2.00	2.75	2.99	.88	1.31	B24-WP-G200
2-1/2"	2.50	3.25	3.36	.88	1.55	B24-WP-G250
3"	3.00	3.97	3.99	.88	1.94	B24-WP-G300
4"	4.00	4.87	5.10	1.00	2.39	B24-WP-G400

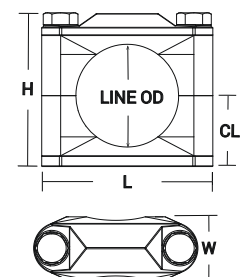

N

Soporte Bloque Uni-Hinge para Tubing

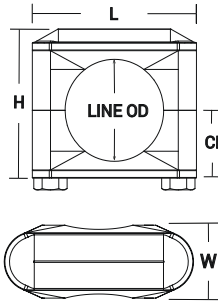

Soporte Bloque con Montura en la Base - B24-BM

D.E. Tubing	D.E. de línea (in)	H (in)	L (in)	W (in)	CL (in)	Acero Inoxidable 304 # de Parte
1/2"	.50	1.70	1.93	.75	.73	B24-BM-G050
3/4"	.75	1.70	1.93	.75	.73	B24-BM-G075
1"	1.00	1.70	1.93	.75	.73	B24-BM-G100
1-1/2"	1.50	2.19	2.49	.75	.97	B24-BM-G150
2"	2.00	2.69	2.99	.88	1.25	B24-BM-G200
2-1/2"	2.50	3.19	3.36	.88	1.49	B24-BM-G250
3"	3.00	3.97	3.99	.88	1.85	B24-BM-G300

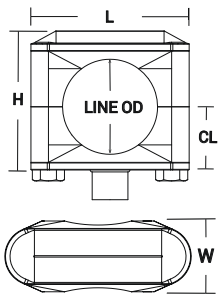

Soporte Bloque con Montura Roscada en la Base - B24-BMTC

Medida Tubing	D.E. de línea (in)	H (in)	L (in)	W (in)	CL (in)	Cople Redondo		Acero Inoxidable 304 # de Parte
						Altura (in)	Rosca	
1/2"	.50	1.70	1.93	.75	.73	.47	3/8"-16	B24-BMTC-G050
3/4"	.75	1.70	1.93	.75	.73	.47	3/8"-16	B24-BMTC-G075
1"	1.00	1.70	1.93	.75	.73	.47	3/8"-16	B24-BMTC-G100
1-1/2"	1.50	2.19	2.49	.75	.97	.47	3/8"-16	B24-BMTC-G150
2"	2.00	2.69	2.99	.88	1.25	.47	3/8"-16	B24-BMTC-G200
2-1/2"	2.50	3.19	3.36	.88	1.49	.59	1/2"-13	B24-BMTC-G250
3"	3.00	3.97	3.99	.88	1.85	.59	1/2"-13	B24-BMTC-G300



N

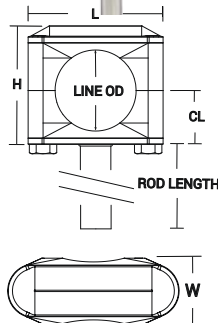

Soporte Bloque con Montura para Barilla - B24-BMR6

Medida Tubing	D.E. de línea (in)	H (in)	L (in)	W (in)	CL (in)	Barilla (medida)		Acero Inoxidable 304 # de Parte
						Longitud (in)	D.E.	
1/2"	.50	1.70	1.93	.75	.73	6.00	.38	B24-BMR6-G050
3/4"	.75	1.70	1.93	.75	.73	6.00	.38	B24-BMR6-G075
1"	1.00	1.70	1.93	.75	.73	6.00	.38	B24-BMR6-G100
1-1/2"	1.50	2.19	2.49	.75	.97	6.00	.38	B24-BMR6-G150
2"	2.00	2.69	2.99	.88	1.25	6.00	.38	B24-BMR6-G200
2-1/2"	2.50	3.19	3.36	.88	1.49	6.00	.50	B24-BMR6-G250
3"	3.00	3.97	3.99	.88	1.85	6.00	.50	B24-BMR6-G300

Soporte Colgante para Tubing de Proceso

Soporte Colgante para Tubing de Proceso con Montura Soldable - B24V-PH

D.E. Tubing	D.E. de línea (in)	H (in)	L (in)	W (in)	CL (in)	Acero Inoxidable 304 con tuerca ciega # de Parte	Acero Inoxidable 304 con tuerca de seguridad # de Parte
1/2"	0.50	1.15	2.80	1.10	0.58	B24-PH-G050	B24-PHL-G050
3/4"	0.75	1.15	2.80	1.10	0.58	B24-PH-G075	B24-PHL-G075
1"	1.00	1.45	3.00	1.10	0.73	B24-PH-G100	B24-PHL-G100
1-1/2"	1.50	1.93	4.00	1.42	0.98	B24-PH-G150	B24-PHL-G150
2"	2.00	2.50	4.60	1.42	1.25	B24-PH-G200	B24-PHL-G200
2-1/2"	2.50	4.00	5.10	1.42	4.00	B24-PH-G250	B24-PHL-G250
3"	3.00	3.50	5.60	1.42	1.75	B24-PH-G300	B24-PHL-G300
4"	4.00	4.55	6.75	1.42	2.28	B24-PH-G400	B24-PHL-G400

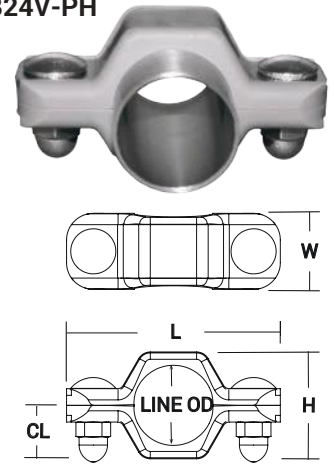

Soporte Colgante para Tubing de Proceso Soldable con Montura Roscada - B24V-PHC

D.E. Tubing	D.E. de línea (in)	H (in)	L (in)	W (in)	Barilla (longitud)		Acero Inoxidable 304 con tuerca ciega # de Parte	Acero Inoxidable 304 con tuerca de seguridad # de Parte
					Alto (in)	Rosca		
1/2"	0.50	1.15	2.80	1.10	0.47	3/8"-16	B24-PHC-G050	B24-PHC-PHCL
3/4"	0.75	1.15	2.80	1.10	0.47	3/8"-16	B24-PHC-G075	B24-PHC-G075
1"	1.00	1.45	3.00	1.10	0.47	3/8"-16	B24-PHC-G100	B24-PHCL-G100
1-1/2"	1.50	1.93	4.00	1.42	0.47	3/8"-16	B24-PHC-G150	B24-PHCL-G150
2"	2.00	2.50	4.60	1.42	0.59	1/2"-13	B24-PHC-G200	B24-PHCL-G200
2-1/2"	2.50	4.00	5.10	1.42	0.59	1/2"-13	B24-PHC-G250	B24-PHCL-G250
3"	3.00	3.50	5.60	1.42	0.59	1/2"-13	B24-PHC-G300	B24-PHCL-G300
4"	4.00	4.55	6.75	1.42	0.59	1/2"-13	B24-PHC-G400	B24-PHCL-G400

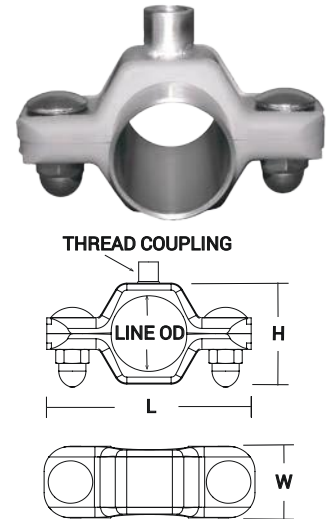

Soporte Colante para Tubing de Proceso Soldable con Barilla - B24V-PHR6

D.E. Tubing	D.E. de línea (in)	H (in)	L (in)	W (in)	Barilla (longitud)		Acero Inoxidable 304 con tuerca ciega # de Parte	Acero Inoxidable 304 con tuerca de seguridad # de Parte
					Longitud (in)	D.E. (in)		
1/2"	0.50	1.15	2.80	1.10	6	0.38	B24-PHR6-G050	B24-PHRL-PHR6L
3/4"	0.75	1.15	2.80	1.10	6	0.38	B24-PHR6-G075	B24-PHRL-G075
1"	1.00	1.45	3.00	1.10	6	0.38	B24-PHR6-G100	B24-PHR6L-G100
1-1/2"	1.50	1.93	4.00	1.42	6	0.38	B24-PHR6-G150	B24-PHR6L-G150
2"	2.00	2.50	4.60	1.42	6	0.50	B24-PHR6-G200	B24-PHR6L-G200
2-1/2"	2.50	4.00	5.10	1.42	6	0.50	B24-PHR6-G250	B24-PHR6L-G250
3"	3.00	3.50	5.60	1.42	6	0.50	B24-PHR6-G300	B24-PHR6L-G300
4"	4.00	4.55	6.75	1.42	6	0.63	B24-PHR6-G400	B24-PHR6L-G400

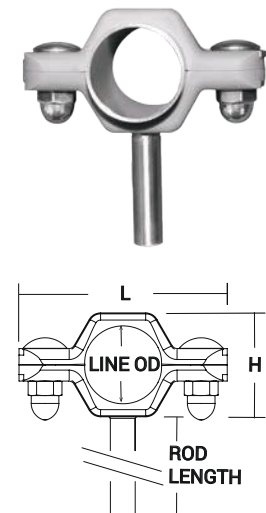

Bridas de Pared

Bridas - B25

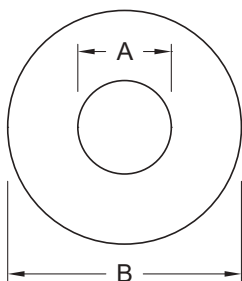

D.E. Tubing	A (in)	B (in)	Grosor de Pared (in)	Acero Inoxidable 304 # de Parte
1/2"	.50	3.00	.065	B25-G050300
	.50	5.00		B25-G050500
3/4"	.75	3.00		B25-G075300
	.75	5.00		B25-G075500
1"	1.00	3.00		B25-G100300
	1.00	5.00		B25-G100500
1-1/2"	1.50	5.00		B25-G150500
2"	2.00	5.00		B25-G200500
2-1/2"	2.50	5.00		B25-G250500
3"	3.00	6.00		B25-G300600
4"	4.00	7.00		B25-G400700
5"	5.00	8.00		B25-G500800
6"	6.00	10.00		B25-G6001000
8"	8.00	12.00		B25-G8001200
10"	10.00	14.00		B25-G10001400
12"	12.00	16.00		B25-G12001600



Manómetros Sanitarios Dixon

Desglose de Número de Parte

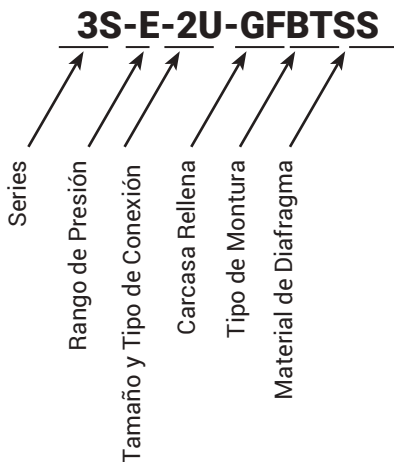

Medidas:

- 1-1/2", 2", 2-1/2" o 3".

Material:

- Acero inoxidable 316L.

Características:

- Acabados: 3A Sanitario.
- Acabados: Farmacéutica.

Información

Series:

- 3S**..... 3-1/2" Manómetro de presión sanitario
- 5S**..... 5" Manómetro de presión sanitario
- 3P**..... 3-1/2" Pharmaceutical pressure gauge
- 5P**..... 5" Pharmaceutical pressure gauge

Rango de Presión¹:

- B** 0 a 30 PSI (2 BAR)
- C** 0 a 60 PSI (4 BAR)
- D** 0 a 100 PSI (7 BAR)
- E** 0 a 160 PSI (11 BAR)
- F** 0 a 200 PSI (14 BAR)
- G** 0 a 300 PSI (21 BAR)
- H** 0 a 400 PSI (28 BAR)
- I** 0 a 600 PSI (41 BAR)
- K** 0 a 1,000 PSI (70 BAR)

¹ Medidas en PSI estándar. Para medidas duales, añada la letra B para PSI/BAR después de la letra del rango de presión.

Tipo de Conexión²:

Especifica la medida en pulgada: 15, 2, 25, o 3

- I**..... macho I-Line
- J**..... hembra I-Line
- R**..... RJT
- S**..... #15 rosca macho asiento biselado sanitario
- T**..... #13H tuerca y #14 Asiento biselado
- U**..... extremo clamp
- DIN**..... DIN de acuerdo con DIN 11851 (*especifica DIN40 o DIN50*)
- SMS**..... SMS (*especifica SMS38 o SMS51*)

² Especifica la medida después el tipo, por ejemplo: 1-1/2" - 15

Caracasa Rellena:

- GF**..... Relleno con glicerina
- NF**..... sin relleno (seco)

Tipo de Montura:

- BT**..... fondo
- RT**..... lado derecho
- LF**..... lado izquierdo
- TP**..... superior
- BK**..... trasero

Material de Diafragma:

- SS**..... Acero inoxidable



Manómetros de Presión Sanitarios



3S-EB-2U-GFBTSS

Medidas:

- Carátula: diámetro 3-1/2" o 5".

Materiales:

- Carcasa: Acero inoxidable 304.
- Cristal: Policarbonato.

Características:

- Exactitud: ± 1.5% a escala completa.
- Rango de sobrecapacidad: 30 %.
- Material en contacto con producto: acero inoxidable 316L.
- Acabados de superficie en contacto con producto: Ra max = 25 micropulgadas.
- Llenado estándar: Glicerina de grado alimenticio.
- Reajuste: Estándar en apuntador.
- Peso de envío: Aproximadamente 3 lbs. (1.3 kg).

Especificación:

- Límites de temperatura: 0°F a 250°F (-18°C a 121°C).

Carátula 3-1/2" - (90 mm)

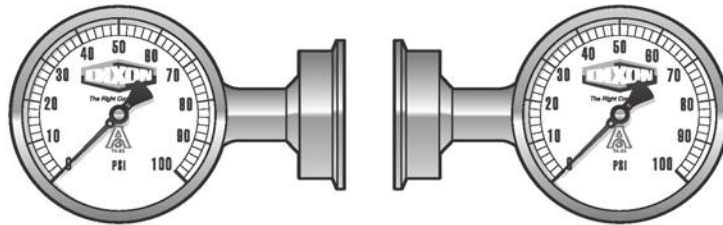
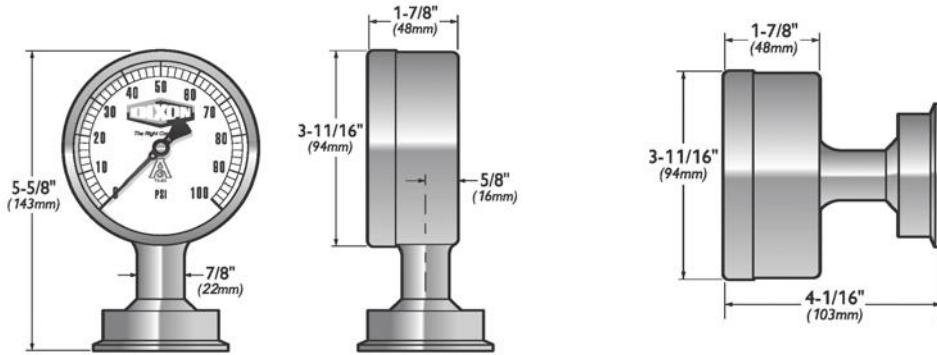

Carátula 5" - (120 mm)

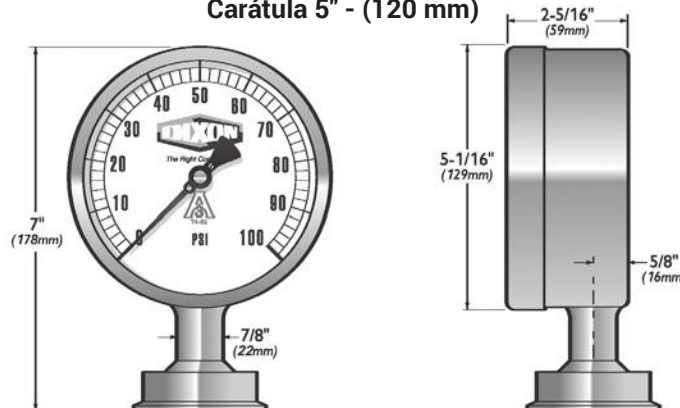

Se muestra con extremo clamp de 2".
 Este producto no es retornable y no se puede cancelar.



Manómetros de Presión Sanitarios



# de Parte	Carátula	Rango de Presión (PSI)	Tamaño Clamp	Montaje
3S-B-15U-GFBTSS	3-1/2"	0-30	1-1/2"	Inferior
3S-C-15U-GFBTSS		0-60		
3S-D-15U-GFBTSS		0-100		
3S-E-15U-GFBTSS		0-160		
3S-F-15U-GFBTSS		0-200		
3S-G-15U-GFBTSS		0-300		
3S-B-15U-GFBKSS		0-30	1-1/2"	Trasero
3S-C-15U-GFBKSS		0-60		
3S-D-15U-GFBKSS		0-100		
3S-E-15U-GFBKSS		0-160		
3S-F-15U-GFBKSS		0-200		
3S-G-15U-GFBKSS		0-300		
3S-B-2U-GFBTSS		0-30	2"	Inferior
3S-C-2U-GFBTSS		0-60		
3S-D-2U-GFBTSS		0-100		
3S-E-2U-GFBTSS		0-160		
3S-F-2U-GFBTSS		0-200		
3S-G-2U-GFBTSS		0-300		
3S-B-2U-GFBKSS	0-30	2"		Trasero
3S-C-2U-GFBKSS	0-60			
3S-D-2U-GFBKSS	0-100			
3S-E-2U-GFBKSS	0-160			
3S-F-2U-GFBKSS	0-200			
3S-G-2U-GFBKSS	0-300			



Este producto no es retornable y no se puede cancelar.



Manómetro de Presión Farmacéutico



3P-D-15U-GFBT

Medidas:

- Tamaño del dial: 3-1/2" o 5" de diámetro.

Materiales:

- Carátula: Policarbonato.
- Carátula: Acero inoxidable 304.

Características:

- Exactitud: $\pm 0.75\%$ a escala completa .
- Rango de sobrecapacidad: 30 %.
- Material en contacto con producto: Acero inoxidable 316L.
- Acabados de superficie en contacto con producto: Ra max = 8 micropulgadas.
- Relleno estándar: Glicerina de grado alimenticio.
- Reajuste: Estándar en apuntador.
- Peso de envío: Aproximadamente 3 lbs. (1.3 kg).

Especificación:

- Límite de temperatura: 0°F a 250°F (-18°C a 121°C).

Carátula 3-1/2" - (90 mm)

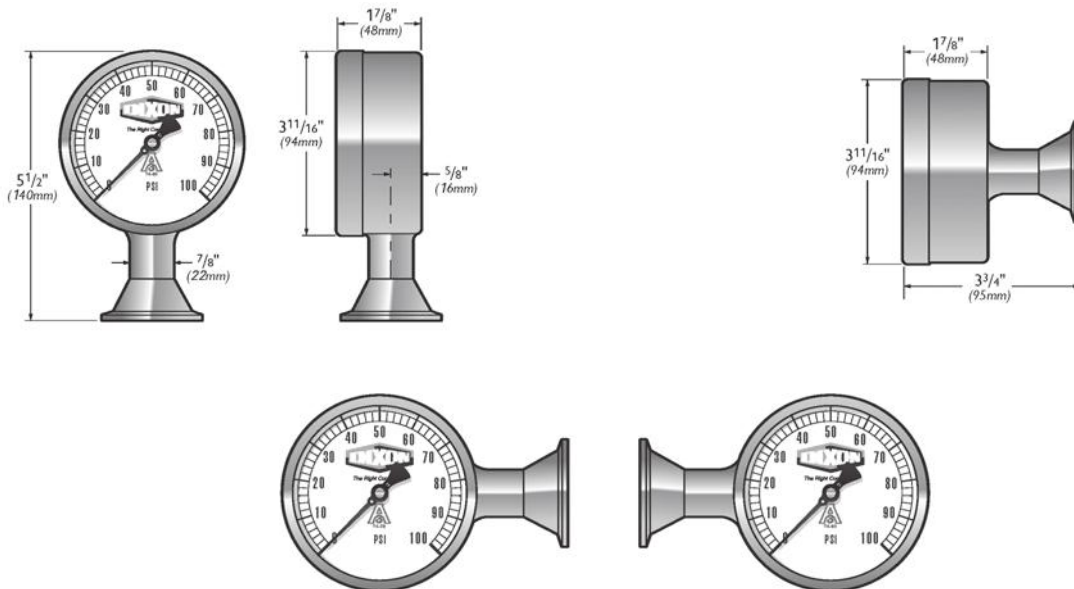

N

Carátula 5" - (120 mm)

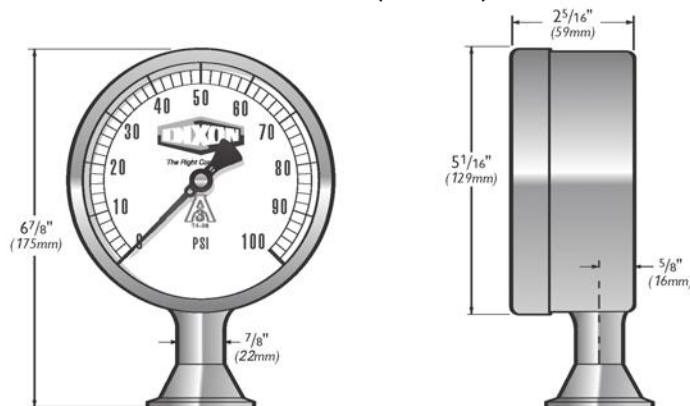

Este producto no es retornable y no se puede cancelar.

Manómetro Homogenizador de Presión

Medida:

- Carátula: 5"

Características:

- Cristal Lexan® resistente a fisuras.
- Sistema de amortiguación que aísla el movimiento del manómetro de las pulsaciones del homogeneizador.
- Relleno de glicerina estándar.
- Construcción a prueba de agua.
- Certificado CIP.
- Reajuste a cero.

Materiales:

- Material en contacto: Acero inoxidable 316L.
- Carcasa: Acero inoxidable 304.
- Cristal: Lexan®.

Especificaciones:

- Valores hasta **15,000 PSI**.
- Temperatura máxima: **250°F (121°C)**.



Desglose de Número de Parte
5H - V - 03

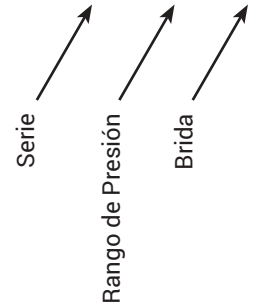

Información

Serie:

5H 5" Manómetro homogenizador de presión Sani-Flow

Rango de Presión¹:

- K 0 a 1,000 PSI (70 BAR)
- T 0 a 2,500 PSI (170 BAR)
- U 0 a 3,000 PSI (205 BAR)
- V 0 a 5,000 PSI (350 BAR)
- Y 0 a 7,500 PSI (520 BAR)
- W 0 a 10,000 PSI (700 BAR)
- X 0 a 15,000 PSI (1000 BAR)

¹ Escala estándar en PSI solamente. Para escala dual, después del rango de presión añada la letra B para PSI/BAR, K para PSI/Kg/cm³, P para PSI/Kpa (ve ejemplos debajo).

Ejemplos:

5H-V-03 - Describe un manómetro homogenizador de presión Sani-Flow, **0 a 5,000 PSI**, una brida de 1-1/8", caja rellena de glicerina.

5H-WB-01 - Describe un manómetro homogenizador de presión Sani-Flow, **0 a 10,000 PSI/0 a 700 BAR**, sin brida y caja rellena de glicerina.

Brida

- 01 Sin brida
- 02 Brida de 2 pernos grosor 7/8"
- 03 Brida de 2 pernos grosor 1-1/8"
- 04 Brida de 4 pernos grosor 1/2"
- 05 Brida de 4 pernos grosor 3/4"
- 09 Brida para homogenizador de laboratorio grosor 1.66"

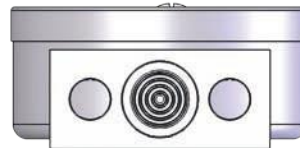
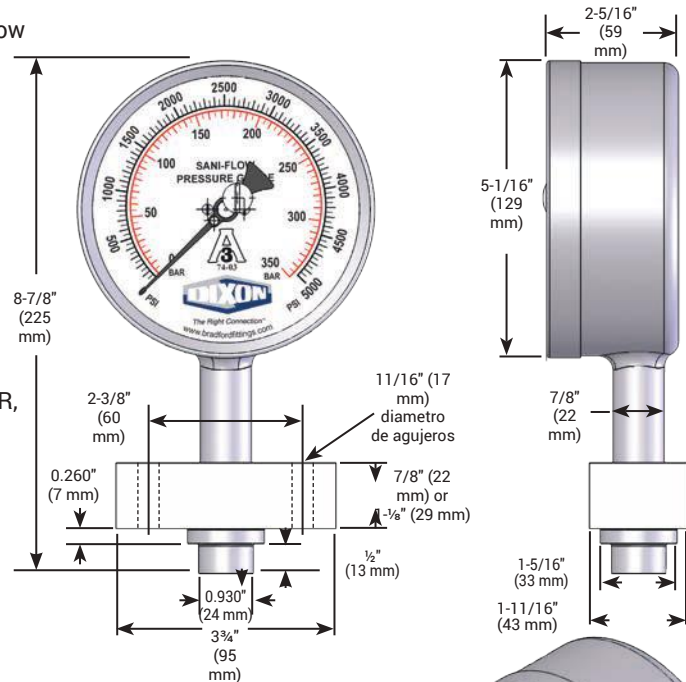

Este producto no es retornable y no se puede cancelar.



Termómetros Digitales Sanitarios

Desglose de Número de Parte DT-2U-BT-DF-10

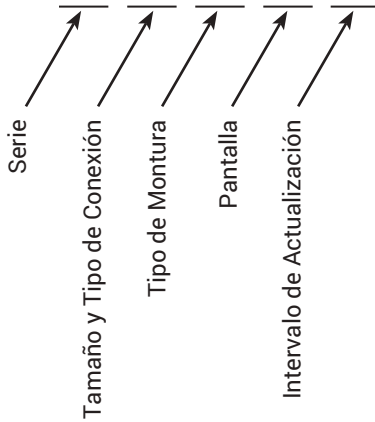

Medida:

- Carátula: Diámetro 3-1/2".
- Pantalla LCD: 0.6".

Materiales:

- Material en contacto con producto: acero inoxidable 316L.
- Carcasa: Acero inoxidable 304.
- Cristal: 1/4" policarbonato.

Características:

- Exactitud: $\pm 1^\circ$.
- Acabado de superficie: Ra max.es 8 micropulgadas.
- Tamaño y vida útil de batería: estándar AAA/3 años.
- Peso de envío: Aproximadamente 3 lbs.

Especificaciones:

- Límites de temperatura: -58°F a 302°F (-50°C a 150°C).
- Límites de operación ambiental: -4°F a 140°F (-20°C a 60°C).
- Resolución: 0.1° (-58° hasta 199.9°)-

Información

Serie

DT Termómetro Digital Sanitario

Tipo de Conexión¹

Medidas disponibles: 75, 15, 2, 25, 3, y 4

- I macho I-Line
- T #13H tuerca y #14 asiento biselado
- U conexión clamp

¹ Especifica la medida luego el tipo, por ejemplo, 1-1/2" = 15U.

Tipo de Montura

- BT fondo
- RT lado derecho
- LF lado izquierdo
- TP superior
- BK trasero
- BTR conexión remota

Pantalla

- DF F (Fahrenheit) estándar
- DC C (Celsius)

Intercalo de Actualización

- 1 un segundo (Batería con un año de vida)
- 10 diez segundos (Batería con tres años de vida)



N

Dimensiones

LEFT SIDE MOUNT



RIGHT SIDE MOUNT



BACK MOUNT

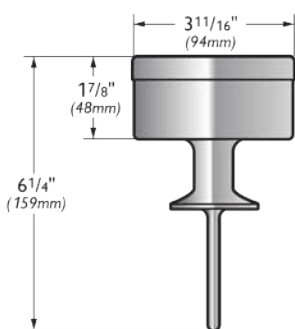

BOTTOM MOUNT

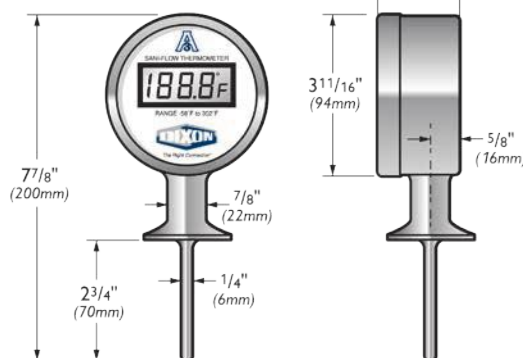

Modelo mostrado con configuración clamp "U". Ve la información para otros tipos disponibles.

Medida	Longitud de Sonda ¹	Código
3/4"	2-3/8"	75U
1"	2-5/5"	1U
1-1/2"	2-3/4"	15U
2"	3-1/2"	2U
2-1/2"	3-1/2"	25U
3"	3-3/4"	3U
4"	4-1/2"	4U

¹ Sondas disponibles.

Este producto no es retornable y no se puede cancelar.

RTDs Sanitarios y Transmisores de Temperatura



Materiales:

- Producto en contacto: acero inoxidable 316L.
- Superficies exteriores A.I. 316L con acabado reflejante.

Características:

- Conector industrial de 12mm estándar con contactos bañados en oro para máxima resistencia a la corrosión
- Elemento de sensor con exactitud de hasta +/-0.1°C.

Especificaciones:

- RTD – rango de temperatura: -58°F a 392°F (-50°C a 200°C).
- TT – rango de temperatura: -22°F a 302°F (-30°C a 150°C).

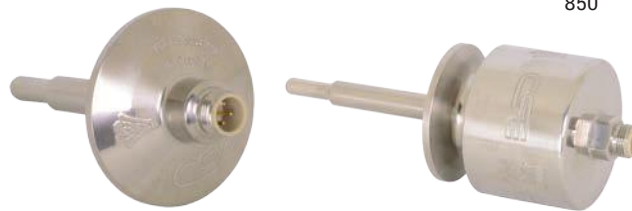

RTD Sanitario

Transmisor de temperatura

Información

Serie

- RTD Dispositivo Resistivo de Temperatura Sani-Flow
- TT Transmisor de temperatura Sani-Flow

Conexiones Sanitarias

Conexiones disponibles en 5, 75, 15, 20, 25, 30, y 40

- H G & H 'H' line macho
- I Cherry-Burrell macho I-line
- K APC 'K' clamp
- Q Cherry-Burrell Q-line
- T #13H tuerca y #14 asiento biselado
- U Tri-clamp®

- Especifica la medida, después el tipo de adaptador 15U para 1-1/2" adaptador Tri-clamp®
- Para sondas especiales, añade SP y la medida de sonda requerida al final del número de parte como SP2.75 para una sonda larga de 2-3/4"

Otras Conexiones

Especifica la longitud de la sonda

- A Espacio de aire
- M Conexiones tipo Sombrilla
- NPT Roscas para tubería 1/4", 3/8", 1/2", 5/8", o 3/4"
- PW Pozo proyectil 1-1/4"-18 UNEF macho
- SP Fécula partida
- VP Conexión de pozo VAT con tuerca #13H
- OF Sin conexiones

Elemento¹

- E1 elemento sencillo
- E2 elemento dual

¹ Disponible en RTD solamente.

Desglose de Número de Parte RTD - 15U - E1

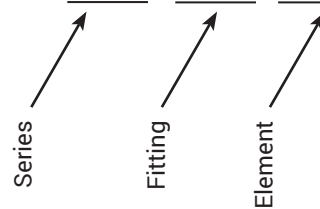

RTD-20GI-38

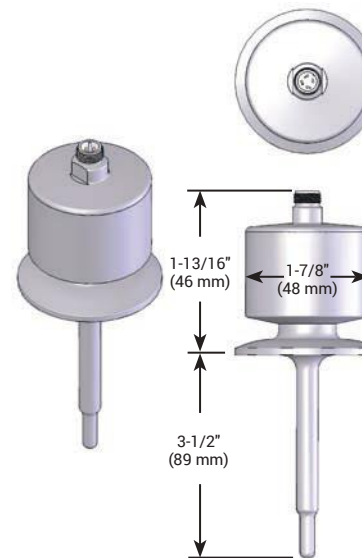

TT-20-G1

Este producto no es retornable y no se puede cancelar.



Conexiones para Vacío Bridas y Conexiones KF



Aplicación:

- Sellado al vacío para tubing D.E. 1/2" - 2" O.D. de la industria semiconductora.

Medidas:

- KF10 - KF50.

Características:

- Cada ensamble contiene dos bridas idénticas y un ensamble de anillo centrador, unidos por una abrazadera de pulgar.
- El acople previene que el O-ring colapse y se mantenga el ensamble alineado.
- Las conexiones KF son compatibles con otros fabricantes de bridas para vacío ISO-KF-QF.
- Todas las conexiones se limpian con alcohol isopropílico y embolsadas en un ambiente controlado.
- Reportes de prueba de material disponibles.

Materiales:

- Conexiones: Acero inoxidable 304 o 316L.
- Abrazaderas: Aluminio.
- O-ring: FKM.

Especificaciones:

- Máxima temperatura: 302°F (150°C).
- Prueba de fugas de helio a 1×10^{-8} Torr.
- Estándares: ISO2681.



Desglose de Número de Parte

Ejemplo: DVF - A 10 G A

(KF10, bridas de acero inoxidable 304)

Línea de Producto	-	Serie	Medida	Material	Tipo
DVF	-	A - KF B - ISO C - Conexión	10 - KF10 16 - KF16 25 - KF25 40 - KF40 50 - KF50	G - Acero inoxidable 304 R - Acero inoxidable 316L ¹ L - Aluminio (clamp solamente)	A - KF Brida perforada
					B - KF Brida ciega
					C - KF Brida corta soldable
					D - KF Brida larga soldable
					E - KF Anillo centrador
					F - KF Anillo de sobrepresión
					G - KF Fuelle flexible
					H - KF Clamp

¹ Requiere de cantidades mínimas.

Bridas KF

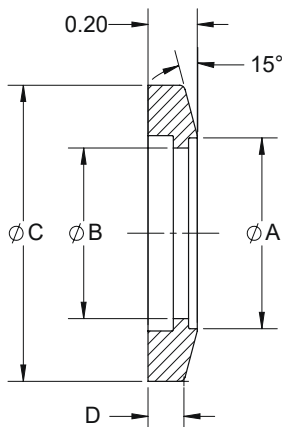

Medida de Brida	A (in)	B (in)	C (in)	D (in)	Acero Inoxidable 304 # de Parte
KF10	0.51	0.45	1.18	0.12	DVF-A10GA
KF16	0.76	0.68	1.18	0.11	DVF-A16GA
KF25	1.01	0.94	1.58	0.13	DVF-A25GA
KF40	1.51	1.43	2.17	0.12	DVF-A40GA
KF50	2.01	1.94	2.95	0.12	DVF-A50GA



N

Conexiones Soldables

Bridas Ciegas KF

Medida de Brida	A (in)	B (in)	Acero Inoxidable 304 # de Parte
KF10	1.18	0.12	DVF-A10GB
KF16	1.18	0.11	DVF-A16GB
KF25	1.58	0.13	DVF-A25GB
KF40	2.17	0.12	DVF-A40GB
KF50	2.95	0.12	DVF-A50GB

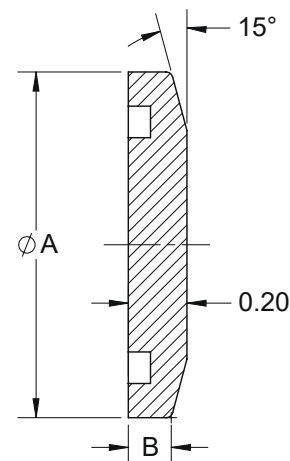

Bridas Cortas Soldables KF

Medida de Brida	A (in)	B (in)	C (in)	D (in)	E (in)	Acero Inoxidable 304 # de Parte
KF10	1.18	0.48	0.37	0.50	0.50	DVF-A10GC
KF16	1.18	0.67	0.62	0.75	0.50	DVF-A16GC
KF25	1.58	1.03	0.87	1.00	0.50	DVF-A25GC
KF40	2.17	1.62	1.37	1.50	0.75	DVF-A40GC
KF50	2.95	2.05	1.87	2.00	0.75	DVF-A50GC

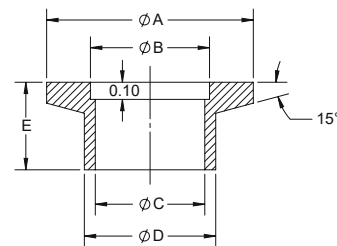

Bridas Largas Soldables KF

Medida de Brida	A (in)	B (in)	C (in)	D (in)	Acero Inoxidable 304 # de Parte
KF10	1.18	0.48	0.37	0.50	DVF-A10GD
KF16	1.18	0.67	0.62	0.75	DVF-A16GD
KF25	1.58	1.03	0.87	1.00	DVF-A25GD
KF40	2.17	1.62	1.37	1.50	DVF-A40GD
KF50	2.95	2.05	1.87	2.00	DVF-A50GD

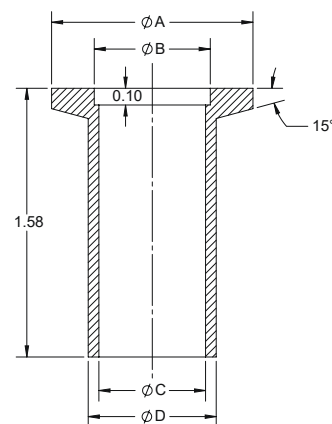

Ensamble de Anillo Centrador KF

Medida de Brida	A (in)	B (in)	Acero Inoxidable 304 con O-ring FKM # de Parte
KF10	0.48	0.44	DVF-A10GE
KF16	0.67	0.63	DVF-A16GE
KF25	1.02	0.98	DVF-A25GE
KF40	1.61	1.57	DVF-A40GE
KF50	2.05	1.97	DVF-A50GE

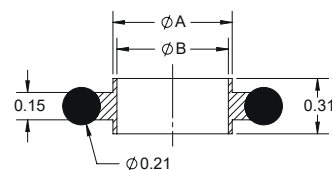

Conexiones para Vacío

Anillos para Sobrepresión KF

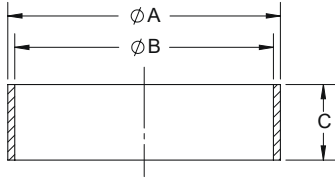

Medida de Brida	A (in)	B (in)	C (in)	Max PSIG	Acero Inoxidable 304 # de Parte
KF10	1.25	1.19	0.35	100	DVF-A1016GF
KF16	1.25	1.19	0.35	100	DVF-A1016GF
KF25	1.66	1.58	0.35	100	DVF-A25GF
KF40	2.26	2.18	0.35	75	DVF-A40GF
KF50	2.77	2.64	0.15	50	DVF-A50GF

Fuelle Flexible KF (Formado)

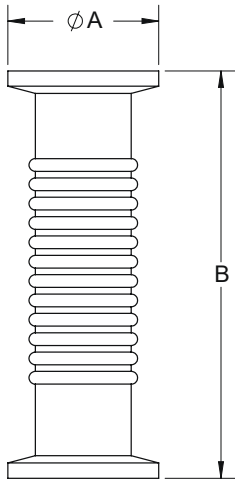

Medida de Brida	A (in)	B (in)	Acero Inoxidable 304 # de Parte
KF10	1.18	3.20	DVF-A10GG
KF16	1.18	3.20	DVF-A16GG
KF25	1.58	4.20	DVF-A25GG
KF40	2.17	4.20	DVF-A40GG
KF50	2.95	4.20	DVF-A50GG



N

Abrazaderas KF

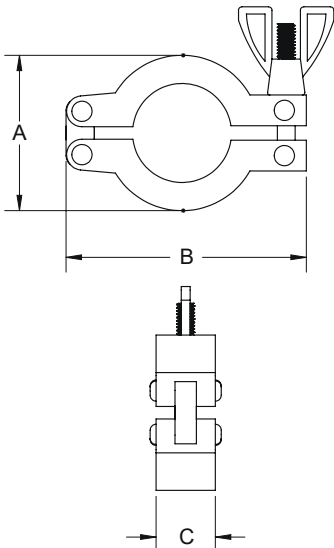

Medida de Brida	A (in)	B (in)	C (in)	Aluminio # de Parte
KF10	1.69	2.39	0.63	DVF-A1016LH
KF16	1.69	2.39	0.63	DVF-A1016LH
KF25	2.14	2.80	0.63	DVF-A25LH
KF40	2.75	3.44	0.63	DVF-A40LH
KF50	3.50	4.25	0.71	DVF-A50LH

Conexiones para Vacío

Bridas y Conexiones ISO

Aplicación:

- Sellado de vacío para tubing de D.E. 2-1/2" - 10" para la industria semiconductiva.

Medidas:

- ISO63 - ISO250.

Características:

- Cada ensamble contiene dos bridas idénticas y un ensamble de anillo centrador unido por abrazaderas.
- El anillo centrador mantiene las bridas en línea y previene que el O-ring sea expulsado por la presión atmosférica.
- Se deben utilizar múltiples abrazaderas para asegurar la conexión.
- Las conexiones ISO son compatibles con otros fabricantes de bridas para vacío ISO-KF-QF.
- Todas las conexiones se limpian con alcohol isopropílico y embolsadas en un ambiente controlado.
- Reportes de prueba de material disponibles.

Materiales:

- Conexiones: Acero inoxidable 304 o 316L.
- Abrazaderas: Aluminio.
- O-ring: FKM.

Especificaciones:

- Temperatura máxima: **302°F (150°C)**.
- Prueba de fuga de helio a 1x10⁻⁸ Torr.
- Estándar: ISO2681.



Desglose de Número de Parte

Ejemplo: DVF - B 63 G A

(ISO63, brida de acero inoxidable 304)

Línea de Producto	-	Series	Medida	Material	Tipo
DVF		A - KF B - ISO C - Conexión	63 - ISO63 80 - ISO80 100 - ISO100 160 - ISO160 200 - ISO200 250 - ISO250	G - Acero inoxidable 304 R - Acero inoxidable 316L ¹ L - Aluminio (abrazadera solamente)	A - ISO brida apernada B - ISO brida ciega E - ISO anillo centrador G - ISO fuelle flexible H - ISO abrazadera de doble garra

¹ Requiere de cantidades mínimas.

Bridas ISO

Medida de Brida	A (in)	B (in)	C (in)	D (in)	Acero Inoxidable 304 # de Parte
ISO63	3.74	0.47	2.44	2.51	DVF-B63GA
ISO80	4.33	0.47	2.94	3.01	DVF-B80GA
ISO100	5.12	0.47	3.91	4.02	DVF-B100GA
ISO160	7.09	0.47	5.87	6.03	DVF-B160GA
ISO200	9.45	0.47	7.87	8.03	DVF-B200GA
ISO250	11.42	0.47	9.88	10.02	DVF-B250GA

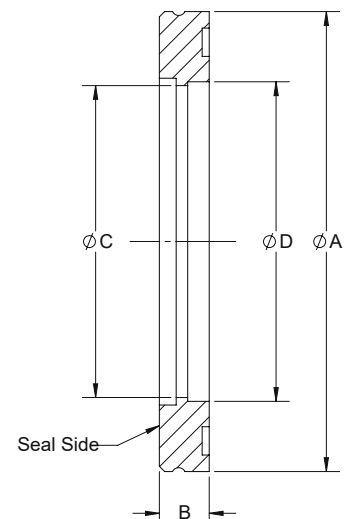

Conexiones para Vacío

Bridas ISO Ciegas

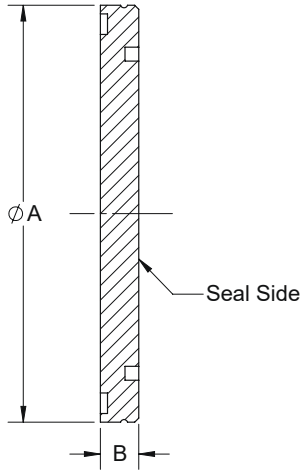

Medida de Brida	A (in)	B (in)	Acero Inoxidable 304 Part #
ISO63	3.74	0.47	DVF-B63GB
ISO80	4.33	0.47	DVF-B80GB
ISO100	5.12	0.47	DVF-B100GB
ISO160	7.09	0.47	DVF-B160GB
ISO200	9.45	0.47	DVF-B200GB
ISO250	11.42	0.47	DVF-B250GB

Ensamblajes ISO de Anillo Centrador

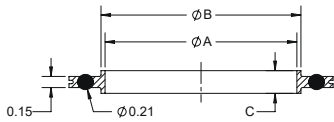

Medida de Brida	A (in)	B (in)	C (in)	Anillo Centrador de Acero Inoxidable 304 Anillo Espaciador de Aluminio O-ring FKM # de Parte
ISO63	2.63	2.74	0.31	DVF-B63GE
ISO80	3.14	3.25	0.31	DVF-B80GE
ISO100	3.89	4.00	0.31	DVF-B100GE
ISO160	5.90	6.01	0.31	DVF-B160GE
ISO200	8.26	8.37	0.31	DVF-B200GE

Fuelle ISO Flexible (Formado)

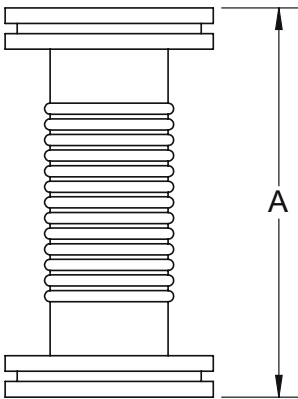

Medida de Brida	A (in)	Longitud Comprimido(in)	Acero Inoxidable 304 # de Parte
ISO63	7.00	6.00	DVF-B63GG
ISO80	7.00	6.00	DVF-B80GG
ISO100	7.00	6.00	DVF-B100GG
ISO160	7.00	6.00	DVF-B160GG
ISO200	7.00	6.00	DVF-B200GG
ISO250	13.50	10.50	DVF-B250GG

Abrazaderas ISO de Doble Agarre

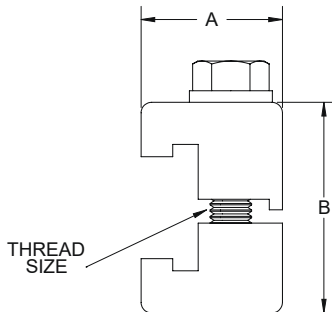

Medida de Brida	A (in)	B (in)	Medida de Rosca	Cantidad de Abrazaderas Requeridas	Aluminio # de Parte
ISO63	0.94	1.96	5/16"-18	3 - 4	DVF-B63100LH
ISO80	0.94	1.96	5/16"-18	4 - 8	DVF-B63100LH
ISO100	0.94	1.96	5/16"-18	4 - 8	DVF-B63100LH
ISO160	1.10	1.96	5/16"-18	4 - 8	DVF-B160250LH
ISO200	1.10	1.96	5/16"-18	6 - 12	DVF-B160250LH
ISO250	1.10	1.96	5/16"-18	6 - 12	DVF-B160250LH

NOTA: Abrazaderas ISO se venden en múltiplos de 4.



N

Conexiones para Vacío Soldables

Cada parte se fabrica con precisión para asegurar una conexión libre de fugas. Todas las conexiones se limpian con alcohol isopropílico y se embolasan en un ambiente controlado.

Aplicación:

- Conexiones soldables para vacío usadas en la industria semiconductiva.

Medidas:

- 1/2" - 6".

Característica:

- Reportes de material de prueba (MTRs) disponibles.

Materiales:

- Conexiones: Acero inoxidable 304 o 316L.

Especificaciones:

- Prueba de fuga de helio 1x10⁻⁸ Torr.
- Máxima temperatura: **302°F (150°C)**.
- Estándares: ASTM A270, ASTM A269, y ASME SA270.



Desglose de Número de Parte

Ejemplo: DVF - C 050 G 1 Q

(Codo 90° de 1/2", conexión pulida soldable, acero inoxidable 304)



Línea de Producto	-	Serie	Medida	Material	Acabado	Tipo
DVF		A - KF B - ISO C - Conexión	050 - 1/2" 075 - 3/4" 100 - 1" 150 - 1-1/2" 200 - 2" 250 - 2-1/2" 300 - 3" 400 - 4" 600 - 6"	G - acero inoxidable 304 R - acero inoxidable 316L ¹	1 - pulido 2 - bead blast ¹	Q - Codo 90° R - Codo 90° con tangentes S - Codo 45° T - Codo 45° con tangentes U - Reductor Concéntrico V - Tee W - Tee Reductora

¹ Requiere de cantidades mínimas.

Codo 90° Soldable

D.E.	A (in)	R (in)	Acero Inoxidable 304 # de Parte
1/2"	0.75	0.75	DVF-C050G1Q
3/4"	1.00	1.00	DVF-C075G1Q
1"	1.50	1.50	DVF-C100G1Q
1-1/2"	2.25	2.25	DVF-C150G1Q
2"	3.00	3.00	DVF-C200G1Q
2-1/2"	3.75	3.75	DVF-C250G1Q
3"	4.50	4.50	DVF-C300G1Q
4"	6.00	6.00	DVF-C400G1Q
6"	9.00	9.00	DVF-C600G1Q

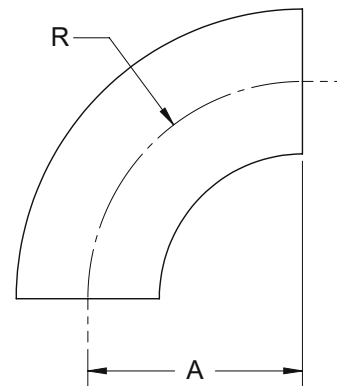

Conexiones para Vacío Soldables

Codo 90° Soldable con Tangentes

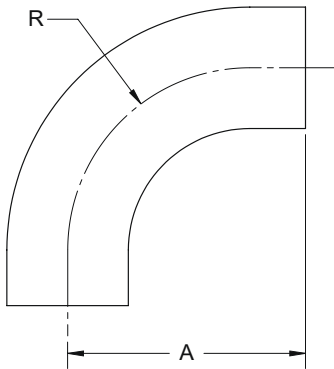

D.E.	A	R	Acero Inoxidable 304 # de Parte
3/4"	1.42	1.00	DVF-C075G1R
1"	1.82	1.50	DVF-C100G1R
1-1/2"	2.94	2.25	DVF-C150G1R
2"	4.06	3.00	DVF-C200G1R
2-1/2"	5.19	3.75	DVF-C250G1R
3"	6.31	4.50	DVF-C300G1R
4"	8.31	6.00	DVF-C400G1R
6"	11.50	9.00	DVF-C600G1R

Codo 45° Soldable

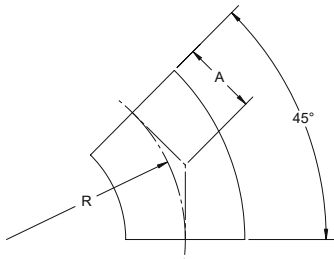

D.E.	A (in)	R (in)	Acero Inoxidable 304 # de Parte
1/2"	0.31	0.75	DVF-C050G1S
3/4"	0.41	1.00	DVF-C075G1S
1"	0.62	1.50	DVF-C100G1S
1-1/2"	0.93	2.25	DVF-C150G1S
2"	1.25	3.00	DVF-C200G1S
2-1/2"	1.53	3.75	DVF-C250G1S
3"	1.84	4.50	DVF-C300G1S
4"	2.50	6.00	DVF-C400G1S
6"	3.73	9.00	DVF-C600G1S

Codo 45° Soldable con Tangentes

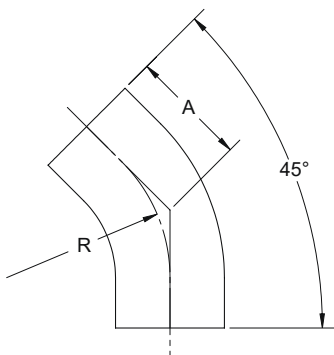

D.E.	A (in)	R (in)	Acero Inoxidable 304 # de Parte
3/4"	0.76	1.00	DVF-C075G1T
1"	1.19	1.50	DVF-C100G1T
1-1/2"	1.63	2.25	DVF-C150G1T
2"	2.31	3.00	DVF-C200G1T
2-1/2"	3.00	3.75	DVF-C250G1T
3"	3.68	4.50	DVF-C300G1T
4"	4.81	6.00	DVF-C400G1T
6"	7.33	9.00	DVF-C600G1T



N

Conexiones para Vacío

Reductores Concéntricos con Tangentes

D.E.	A (in)	Acero Inoxidable 304 # de Parte
1" x 3/4"	1.38	DVF-C100075G1U
1-1/2" x 3/4"	2.38	DVF-C150075G1U
1-1/2" x 1"	2.38	DVF-C150100G1U
2" x 1"	2.38	DVF-C200100G1U
2" x 1-1/2"	2.38	DVF-C200150G1U
2-1/2" x 1-1/2"	2.38	DVF-C250150G1U
2-1/2" x 2"	2.38	DVF-C250200G1U
3" x 1-1/2"	3.63	DVF-C300150G1U
3" x 2"	3.63	DVF-C300200G1U
3" x 2-1/2"	3.63	DVF-C300250G1U
4" x 2"	3.63	DVF-C400200G1U
4" x 2-1/2"	3.63	DVF-C400250G1U
4" x 3"	3.63	DVF-C400300G1U

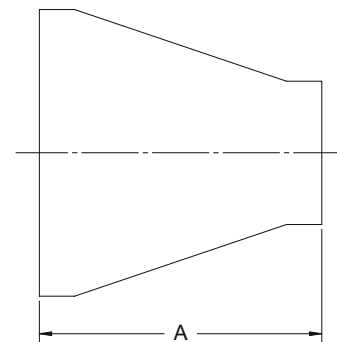

Tees Soldables

D.E.	A (in)	Acero Inoxidable 304 # de Parte
1/2"	.75	DVF-C050G1V
3/4"	1.00	DVF-C075G1V
1"	1.88	DVF-C100G1V
1-1/2"	2.25	DVF-C150G1V
2"	3.00	DVF-C200G1V
2-1/2"	3.00	DVF-C250G1V
3"	3.25	DVF-C300G1V
4"	3.88	DVF-C400G1V
6"	5.00	DVF-C600G1V

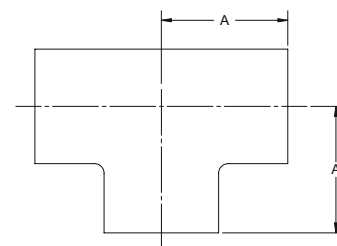

Tees Reductoras Soldables

D.E.	A (in)	B (in)	Acero Inoxidable 304 # de Parte
1" x 3/4"	1.88	2.13	DVF-C100075G1W
1-1/2" x 3/4"	2.25	2.25	DVF-C150075G1W
1-1/2" x 1"	2.25	2.38	DVF-C150100G1W
2" x 1"	3.00	2.38	DVF-C200100G1W
2" x 1-1/2"	3.00	2.38	DVF-C200150G1W
2-1/2" x 1-1/2"	3.00	2.50	DVF-C250150G1W
2-1/2" x 2"	3.00	2.75	DVF-C250200G1W
3" x 1-1/2"	3.25	3.25	DVF-C300150G1W
3" x 2"	3.25	3.00	DVF-C300200G1W
3" x 2-1/2"	3.25	3.25	DVF-C300250G1W
4" x 1-1/2"	3.88	3.50	DVF-C400150G1W
4" x 2"	3.88	4.00	DVF-C400200G1W
4" x 2-1/2"	3.88	3.75	DVF-C400250G1W
4" x 3"	3.88	3.75	DVF-C400300G1W
6" x 3"	5.00	4.75	DVF-C600300G1W
6" x 4"	5.00	4.88	DVF-C600400G1W

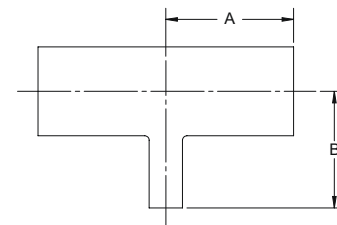

N

Conexiones para Vacío

MTR - Reportes de Material de Prueba

Un MTR contiene la información de la materia prima, propiedades químicas y propiedades mecánicas de un producto. Dixon Sanitary brinda reportes de prueba de material bajo pedido. Aquí está como puedes acceder a ellos:

Cada MTR contiene:

- Número de Parte y descripción.
- Material y estándares que cumple el material.
- Número de colada.
- Propiedades químicas.
- Propiedades mecánicas.
- Número de trabajo.



Para acceder a un MTR por medio de código QR:

1. Escanea el código QR en el empaque del producto.
2. Ingresas el número de trabajo (encontrado en la bolsa del empaque).
3. Revisa el MTR.

Para acceder a un MTR por medio de dixonvalve.com:

1. Visita dixonvalve.com/knowledge-center/interactive-tools/mtr
2. Ingresas el número de trabajo (encontrado en la bolsa del empaque).
3. Revisa el MTR.



N



Acople de Seguridad Breakaway - Clamp

Aplicaciones:

- Minimiza los derrames y los daños asociados con desconexiones accidentales.

Características:

- Diseñado para ser instalado entre un punto fijo y una manguera.
- Pernos 13kN estándar, otros pernos disponibles.
- Los acoples breakaway se desconectan cuando hay carga excesiva.
- Otras medidas / conexiones disponibles.

Materiales:

- Acero inoxidable 316 pulido estándar <32Ra, acabado 3A.
- Empaque clamp: EPDM standard, otros materiales disponibles.

Especificación:

- Presión de trabajo: **350 PSI a 70°F (21°C)**.



Medida	Acero Inoxidable 316 # de Parte
2"	SBC-E200CC13
3"	SBC-E300CC13

Acople de Seguridad Breakaway - Asiento Biselado

Aplicaciones:

- Minimiza los derrames y los daños asociados con desconexiones accidentales.

Características:

- Diseñado para ser instalado entre un punto fijo y una manguera.
- Pernos 13kN estándar, otros pernos disponibles.
- Los acoples breakaway se desconectan cuando hay carga excesiva.
- Otras medidas / conexiones disponibles.

Materiales:

- Acero inoxidable 316 pulido estándar <32Ra, acabado 3A.
- Empaque clamp: EPDM standard, otros materiales disponibles.

Especificación:

- Presión de trabajo: **350 PSI a 70°F (21°C)**.



Medida	Acero Inoxidable 316 # de Parte
2"	SBC-E200TP13
3"	SBC-E300TP13



Esferas de Rocío para Limpieza Sanitaria

Giratorias - SRH



Aplicación:

- Ideal para limpieza de todo tipo de tanques y contenedores.

Características:

- Baleros de acero inoxidable para eliminar corrosión.
- Solución limpiadora usada para lubricar la unidad.
- Conexiones disponibles: Abrazadera y NPT.
- Acabado tipo espejo (D.E.).
- Patrón de rocío: 360°.

Especificación:

- Conexiones disponibles: Clamp y NPT.

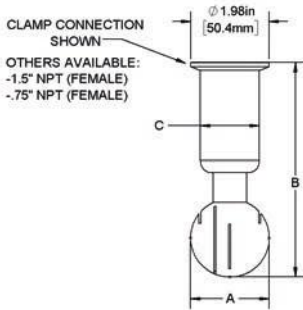

Medida	Tipo	Acero Inoxidable 304 # de Parte	Acero Inoxidable 316L # de Parte
3/4"	NPT	SRH360NPT-G075	---
1-1/2"	NPT	---	SRH360NPT-R150
	clamp	SRH360CMP-G150	SRH360CMP-R150

Estacionario - STC

Aplicación:

- Uso típico es para la limpieza de tanques de almacenamiento en las industrias de alimentos y de bebidas.

Características:

- Construcción de acero inoxidable 316L brinda mayor vida de servicio.
- Estacionario - diseñado para ser montado a tubo o tubería.
- Agujeros de rocío 2 mm.
- Varios patrones de rocío disponibles.

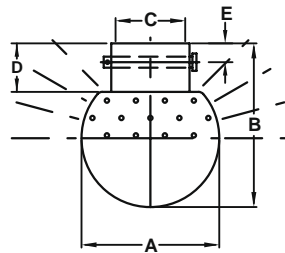

Patrón Superior 180°

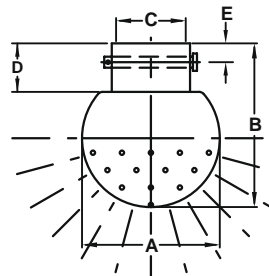

Patrón de Fondo 180°

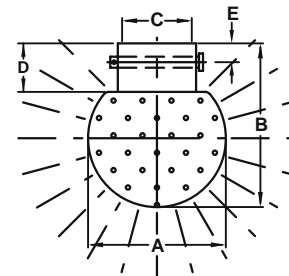

Patrón 360°



N

Medida	Longitud de Pin	Patrón de Rocío	Dimensiones					Medida de Pin(in)	Acero Inoxidable 316L # de Parte
			A (in)	B (in)	C (in)	D (in)	E (in)		
1"	1.47"	360°	2.50	3.04	1.005	.975	.445	.226	STC-360-R100
1-1/2"	1.95"	360°	2.95	3.55	1.505	1.050	.445	.226	STC-360-R150
1"	1.47"	180° inferior	3.54	2.95	1.005	.975	.445	.226	STC-180B-R100
1-1/2"	1.95"	180° inferior	3.54	2.95	1.505	.975	.445	.226	STC-180B-R150
1"	1.47"	180° superior	3.54	2.95	1.005	.975	.445	.226	STC-180T-R100
1-1/2"	1.95"	180° superior	3.54	2.95	1.505	.975	.445	.226	STC-180T-R150

Kits de Reparación

Característica:

- El kit de reparación contiene:
 - (1) pin
 - (1) Clip R

Medida	# de Parte
1"	STC-RK100
1-1/2"	STC-RK150



Mirillas

Medidas:

- Rango de tamaño: 1" - 6" D.E. tubing.

Materiales:

- Cuerpo: Acero inoxidable 316L.
- Mirilla: Vidrio de borosilicato o policarbonato.
- Empaque: Nitrilo blanco o FKM.
- D.I. y D.E. con acabado sanitario 32Ra.

Mirilla En-Línea - B54BMP

Especificaciones:

- Varias configuraciones de extremo disponibles: clamp, soldables, asiento biselado, John Perry, I-Line y Q-Line.
- Máxima temperatura: 200°F (93°C).

D.E. Tubing	A (in)	B (in)	Presión de Trabajo (PSI)	Acero Inoxidable 316L Vidrio de Borosilicato # de Parte	Acero Inoxidable 316 Policarbonato # de Parte
1"	5.625	3.250	145	B54BMP-R100	B54BMP-R100LX
1-1/2"	5.625	4.000	145	B54BMP-R150	B54BMP-R150LX
2"	5.625	4.250	145	B54BMP-R200	B54BMP-R200LX
2-1/2"	6.125	4.750	120	B54BMP-R250	B54BMP-R250LX
3"	7.250	5.500	120	B54BMP-R300	B54BMP-R300LX
4"	7.375	6.500	95	B54BMP-R400	B54BMP-R400LX
6"	7.625	9.500	80	B54BMP-R600	B54BMP-R600LX

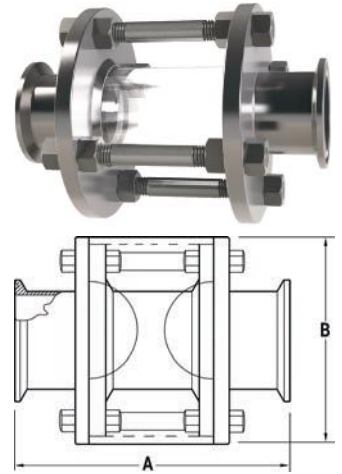

Kits y Partes de Reemplazo

Medida	Kit de Sellos de Nitrilo # de Parte	Kit de Sellos FKM # de Parte	Reemplazo Vidrio de Borosilicato # de Parte	Reemplazo de Policarbonato # de Parte
1"	B54BMP-SK100	B54BMP-VK100	B54G-P100	B54BMP-LX100
1-1/2"	B54BMP-SK150	B54BMP-VK150	B54G-P150	B54BMP-LX150
2"	B54BMP-SK200	B54BMP-VK200	B54G-P200	B54BMP-LX200
2-1/2"	B54BMP-SK250	B54BMP-VK250	B54G-P250	B54BMP-LX250
3"	B54BMP-SK300	B54BMP-VK300	B54G-P300	B54BMP-LX300
4"	B54BMP-SK400	B54BMP-VK400	B54G-P400	B54BMP-LX400
6"	B54BMP-SK600	B54BMP-VK600	B54G-P600	B54BMP-LX600

NOTA: El kit de sellos contiene: (2) empaques de nitrilo blanco.

Tapas Mirillas de Acrílico para Extremos - B5416MP

Características:

- Para utilizar en cualquier línea con una abrazadera y empaque.

Especificaciones:

- Máxima temperatura: 150°F (66°C).
- Máxima presión de trabajo: 100 PSI.

D.E. Tubing	A (in)	B (in)	C (in)	D (in)	Acrílico de Plástico # de Parte
1" - 1-1/2"	1.98	1.72	1.68	.50	B5416MP-A100150
2"	2.52	2.22	2.19	.50	B5416MP-A200
2-1/2"	3.05	2.78	2.71	.50	B5416MP-A250
3"	3.58	3.28	3.22	.50	B5416MP-A300
4"	4.68	4.34	4.26	.50	B5416MP-A400
6"	6.57	6.18	6.13	.50	B5416MP-A600
8"	8.57	8.17	8.22	.50	B5416MP-A600

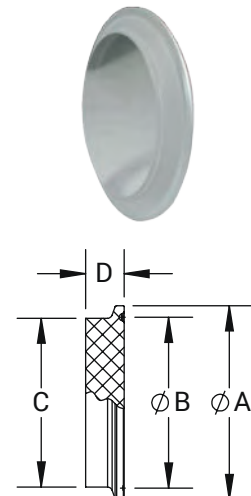

N

Mirillas Compactas - B54BMPS

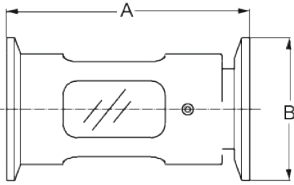

Aplicación:

- Utilizado ampliamente en procesos de alimentos, lácteos y bebidas para verificar productos y fluidos.

Características:

- Diseño perfecto para mangueras.
- Mas fáciles de limpiar comparadas con las mirillas apernadas.
- Menor costo de reparación que los estilos apernados.
- Conexiones tipo clamp estándar.

D.E. Tubing	Dimensiones		Acero Inoxidable 316 Polycarbonato # de Parte	Acero Inoxidable 316 Vidrio de Borosilicato # de Parte
	A (in)	B (in)		
1"	3.375	1.985	B54BMPLX-R100	B54BMPS-R100
1-1/2"	3.640	1.985	B54BMPLX-R150	B54BMPS-R150
2"	3.830	2.516	B54BMPLX-R200	B54BMPS-R200
3"	4.130	3.579	B54BMPLX-R300	B54BMPS-R300
4"	4.340	4.682	B54BMPLX-R400	B54BMPS-R400

Kits de Sellos

Medida	Kit de Sellos de Nitrilo # de Parte	Kit de Sellos FKM # de Parte
1"	B54BMP-SK100	B54BMP-VK100
1-1/2"	B54BMP-SK150	B54BMP-VK150
2"	B54BMP-SK200	B54BMP-VK200
3"	B54BMP-SK300	B54BMP-VK300
4"	B54BMP-SK400	B54BMP-VK400



Mirillas de Reemplazo

Medida	Reemplazo de Polycarbonato # de Parte	Reemplazo de Vidrio de Borosilicato # de Parte
1"	B54BMPS-LX100	B54BMPS-GL100
1-1/2"	B54BMPS-LX150	B54BMPS-GL150
2"	B54BMPS-LX200	B54BMPS-GL200
3"	B54BMPS-LX300	B54BMPS-GL300
4"	B54BMPS-LX400	B54BMPS-GL400



Grifo Topping Gun - BTG

Características:

- Manija de pellizco para fácil apertura y control.
- Gatillo de acción por resorte para cierre positivo.

Materiales:

- Acero inoxidable 304.
- Sellos y empaques: EPDM.

Especificaciones:

- Entrada hembra 1/2" NPT.
- Salida de 3/4" D.E.

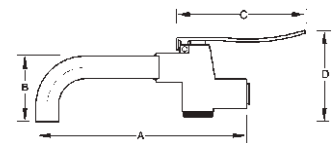

A (in)	B (in)	C (in)	D (in)	# de Parte
8.094	3.38	4.75	4.56	BTG-G50

Kits de Reparación

Descripción	# de Parte
Manija de reemplazo	BTG-HANDLE
Kit de reparación – 1 pieza por kit – resorte, pistón, empaque para pistón (1/2" EPDM), émbolo, O-ring de émbolo (nitrilo), O-ring para tapa (D.I. 17mm a 2.0mm nitrilo)	BTG-KIT

N



Mirillas Higiénicas HSG

Aplicaciones:

- Ampliamente utilizadas en los procesos alimenticios, lácteos y de bebidas.
- Puede utilizarse en aplicaciones industriales cuando requieres CIP y una construcción de acero inoxidable 316L.

Medidas:

- 1/2" a 6"
- Abrazadera de perno sencillo: 1" a 6"; Empaque EPDM a FKM.
- Abrazadera apernada: 1/2" a 6"; empaque PTFE.

Características:

- Certificación 3A para CIP.
- Mayor rango de presión que otras mirillas.
- Fácil ensamble y desensamble.
- Empaques de hule I-line.
- La abrazadera protege la mirilla de daños.
- Diseño de ensamble con patente pendiente.



Abrazadera de perno sencillo



Abrazadera apernada

Materiales:

- Cuerpo: Acero inoxidable 316L.
- Mirilla: Policarbonato.
- Empaques: PTFE, EPDM o FKM.

D.E. Tubing	PSI a 70°F (21°C)	PSI a 200°F (94°C)	Acero Inoxidable 316L Sellos EPDM # de Parte	Acero Inoxidable 316L Sellos FKM # de Parte	Acero Inoxidable 316L Sellos PTFE # de Parte
1/2"	500	300	---	---	HSGP050CCA
3/4"	500	300	---	---	HSGP075CCA
1"	500	300	HSGE100CCA	HSGV100CCA	HSGP100CCA
1-1/2"	450	250	HSGE150CCA	HSGV150CCA	HSGP150CCA
2"	400	200	HSGE200CCA	HSGV200CCA	HSGP200CCA
2-1/2"	350	175	HSGE250CCA	HSGV250CCA	HSGP250CCA
3"	250	125	HSGE300CCA	HSGV300CCA	HSGP300CCA
4"	80	40	HSGE400CCA	HSGV400CCA	HSGP400CCA
6"	50	25	HSGE600CCA	HSGV600CCA	HSGP600CCA

Kits de Sellos

D.E. Tubing	Kit de Sellos EPDM # de Parte	Kit de Sellos FKM # de Parte	Kit de Sellos PTFE # de Parte
1/2"	---	---	HSG-RKP050
3/4"	---	---	HSG-RKP075
1"	HSG-RKE100	HSG-RKV100	HSG-RKP100
1-1/2"	HSG-RKE150	HSG-RKV150	HSG-RKP150
2"	HSG-RKE200	HSG-RKV200	HSG-RKP200
2-1/2"	HSG-RKE250	HSG-RKV250	HSG-RKP250
3"	HSG-RKE300	HSG-RKV300	HSG-RKP300
4"	HSG-RKE400	HSG-RKV400	HSG-RKP400
6"	HSG-RKE600	HSG-RKV600	HSG-RKP600

Reemplazo de Mirilla de Policarbonato

D.E. Tubing	Policarbonato # de Parte
1/2"	HSG-POLY-050
3/4"	HSG-POLY-075
1"	HSG-POLY-100
1-1/2"	HSG-POLY-150
2"	HSG-POLY-200
2-1/2"	HSG-POLY-250
3"	HSG-POLY-300
4"	HSG-POLY-400
6"	HSG-POLY-600





Juntas Giratorias Sanitarias Serie SJSS



Aplicación:

- Líneas de proceso que necesitan flexibilidad para prevenir que las mangueras se doble o que hagan cambios en de flujo.

Medidas:

- 1" - 4".

Características:

- Diseño nuevo y mejorado.
- Disponible en configuraciones clamp y soldables estilos 20-70.

Materiales:

- Cuerpo: Acero inoxidable 316L.
- Elastómeros: Silicón o EPDM.

Aprobación:

- 3A Certificado COP.

Conexión Clamp Recta - Estilo 20

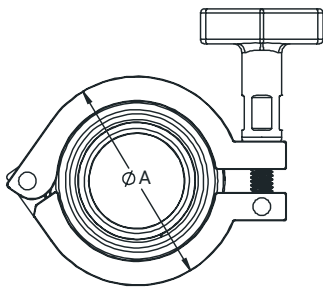

Medida	Dimensiones			Valor de Presión PSI a 70°F (21°C)	Valor de Presión PSI a 250°F (121°C)	Acero Inoxidable 316L # de Parte
	A (in)	B (in)	C (in)			
1"	2.42	3.86	1.00	500	300	SJSS100*CC120
1-1/2"	2.99	3.87	1.50	500	300	SJSS150*CC120
2"	3.48	3.84	2.00	450	250	SJSS200*CC120
2-1/2"	3.98	3.84	2.50	400	200	SJSS250*CC120
3"	5.08	3.84	3.00	350	175	SJSS300*CC120
4"	7.03	4.97	4.00	300	150	SJSS400*CC120

Conexión Soldable Recta - Estilo 20

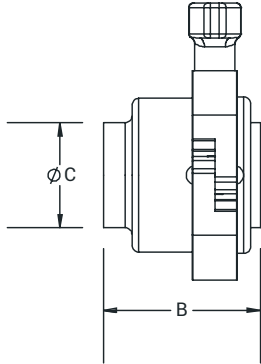

Medida	Dimensiones			Valor de Presión PSI a 70°F (21°C)	Valor de Presión PSI a 250°F (121°C)	Acero Inoxidable 316L # de Parte
	A (in)	B (in)	C (in)			
1"	2.42	2.24	1.00	500	300	SJSS100*BB120
1-1/2"	2.99	2.24	1.50	500	300	SJSS150*BB120
2"	3.48	2.22	2.00	450	250	SJSS200*BB120
2-1/2"	3.98	2.22	2.50	400	200	SJSS250*BB120
3"	5.08	2.21	3.00	350	175	SJSS300*BB120
4"	7.03	3.22	4.00	300	150	SJSS400*BB120

NOTA: S=Silicón.
E=EPDM.

Kits de Reparación

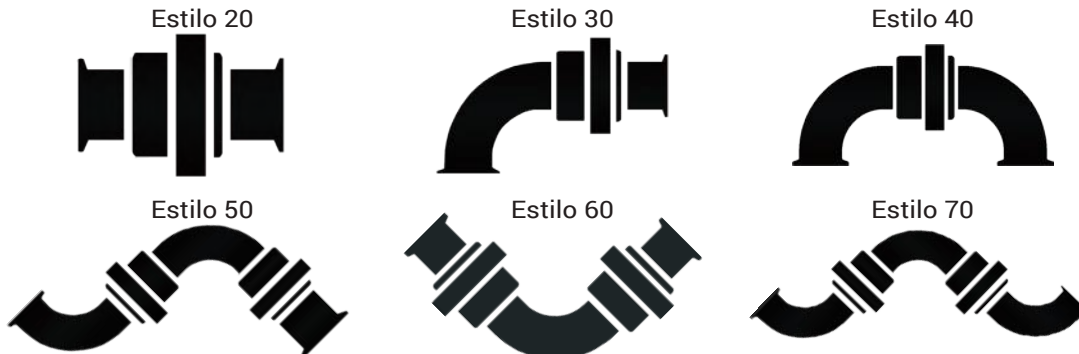

Medida	Contiene	Silicón # de Parte	EPDM # de Parte
1"		SJSS-REPAR-S100	SJSS-REPAR-E100
1-1/2"	(1x) Empaque interior de cuerpo	SJSS-REPAR-S150	SJSS-REPAR-E150
2"	(1x) Empaque exterior de cuerpo	SJSS-REPAR-S200	SJSS-REPAR-E200
2-1/2"	(1x) Asiento superior de cuerpo	SJSS-REPAR-S250	SJSS-REPAR-E250
3"	(1x) Arandela inferior de cuerpo	SJSS-REPAR-S300	SJSS-REPAR-E300
4"		SJSS-REPAR-S400	SJSS-REPAR-E400



Carcasas para Elementos de Cartucho Serie FH-SC

Medidas:

- Conexión de puerto: 1" - 4".
- Número de elementos: 1, 3, 5, 7, 12, y 21.
- Longitudes de elementos de cartucho: 10", 20", 30", y 40".

Características:

- Las carcasas para elementos de cartucho sencillo utilizan un cierre con abrazaderas de acero inoxidable para trabajo pesado para facilitar el cambio de elementos.
- Las carcasas de múltiples elementos presentan un cierre de perno para asegurar un cierre positivo.
- La construcción de alta pureza asegura una protección para aplicaciones de procesos críticos.
- Diseños OEM disponibles.
- Larga variedad de elementos de cartuchos disponibles para cumplir las necesidades de la aplicación.

Materiales:

- Material en contacto con producto: Acero inoxidable 316L.
- Material sin contacto: Acero inoxidable 304.
- D.E. pulido a 32Ra, D.I. pulido a 25Ra.
- Sellos O-ring de silicón estándar, FKM y EPDM opcionales.

Especificaciones:

- **150 PSI** Presión de trabajo a **300°F (149°C)**.
- Conexión tipo clamp para ventilación o manómetro 1½" estándar.
- Puerto de drenaje tipo clamp ½" estándar.
- Elementos de cartucho 222 o 226.
- Conexiones tipo clamp estándar; para otras conexiones contacta a Dixon.



# de Elementos	Longitud de Elemento (in)	Tipo de Elemento	Medida de Conexión (in)	Tipo de Conexión	Material de Sello	# de Parte
1	10	222	1	clamp	Silicón	FH-SC110A10CS
1	20	222	1	clamp	Silicón	FH-SC120A10CS
1	30	222	1	clamp	Silicón	FH-SC130A10CS
3	30	222	2	clamp	Silicón	FH-SC330A20CS
5	30	222	2	clamp	Silicón	FH-SC530A20CS
7	30	222	2	clamp	Silicón	FH-SC730A20CS
12	30	222	3	clamp	Silicón	FH-SC1230A30CS
1	10	226	1	clamp	Silicón	FH-SC110B10CS
1	20	226	1	clamp	Silicón	FH-SC120B10CS
1	30	226	1	clamp	Silicón	FH-SC130B10CS
3	30	226	2	clamp	Silicón	FH-SC330B20CS
5	30	226	2	clamp	Silicón	FH-SC530B20CS
7	30	226	2	clamp	Silicón	FH-SC730B20CS
12	30	226	3	clamp	Silicón	FH-SC1230B30CS

NOTA: Los elementos filtrantes no están incluidos con las carcasas y deben ordenarse por separado.



Filtros de Cartucho Melt Blown Serie DF-MB



Medida:

- Diámetros: 2½" (estándar) o 4½".
- Medidas de elementos de cartucho: 9.75" a 50".

Características:

- Hecho en los Estados Unidos de América.
- Cumple con FDA título 21.
- Sin pegamento o uniones.
- Baja caída de presión.
- Tecnología de 4 zonas dentro del cartucho permite la descarga de suciedad.
- Disponible con conexiones de extremo estándar en la industria.
- Opciones de múltiple eficiencia disponible:
 - Pro - 90%
 - Deluxe - 95%
 - Elite - 99%
 - RO - Aplicaciones de osmosis inversa
- La mayoría de las combinaciones son sometidas a pruebas WQA y certificadas de acuerdo con:
 - NSF / ANSI 372
 - NSF / ANSI 61
 - CSA B483.1
 - NSF / ANSI 42 - Componente

Materiales:

- Elemento de cartucho: Polipropileno.
- Empaque/O-ring: Nitrilo, FKM, PTFE, silicón, neopreno, EPDM, y Polyfoam; no requiere selección para elementos de cartucho de doble extremo (DOE).

Especificaciones:

- Diferencial de presión máximo:
 - 40 PSID (2.7 bar) a 155°F (68°C).
 - 60 PSID (4.1 bar) a 86°F (30°C).
- Cambio recomendado de diferencial de presión:
 - con núcleo 35 PSID (2.4 bar).
 - sin núcleo 20 PSID (1.3 bar).
- Valores de micras: 1, 5, 10, 20, 25, 30, 75, y 100.
- Vendido en cantidades solamente.
 - 10" y menores son de 30 piezas.
 - 19-1/2" a 30" son de 15 piezas.
 - 39" y mayores se determina al momento de cotizar.
 - Las cantidades con medidas personalizadas se determinan al momento de cotizar.



Longitud de Elementos	Estilo	Micras	Materiales	Cantidad de Caja	# de Parte
10"	DOE / 4-Zone	1	Polipropileno	30	DF-MBS1C21
10"	DOE / 4-Zone	10	Polipropileno	30	DF-MBS10C21
10"	DOE / 4-Zone	50	Polipropileno	30	DF-MBS50C21
10"	DOE / 4-Zone	100	Polipropileno	30	DF-MBS100C21
20"	DOE / 4-Zone	1	Polipropileno	15	DF-MBS1E21
20"	DOE / 4-Zone	10	Polipropileno	15	DF-MBS10E21
20"	DOE / 4-Zone	50	Polipropileno	15	DF-MBS50E21
20"	DOE / 4-Zone	100	Polipropileno	15	DF-MBS100E21
30"	DOE / 4-Zone	1	Polipropileno	15	DF-MBS1G21
30"	DOE / 4-Zone	10	Polipropileno	15	DF-MBS10G21
30"	DOE / 4-Zone	50	Polipropileno	15	DF-MBS50G21
30"	DOE / 4-Zone	100	Polipropileno	15	DF-MBS100G21

Filtros de Cartucho Serie DF-PES

Medidas:

- Diámetros: D.E. 2.65" ; D.I. central 1"
- Medidas de elementos de cartucho: 10" a 40"

Características:

- Cumple con FDA título 21.
- Los elementos de cartucho son construidos en un ambiente controlado.
- Los elementos de cartucho tienen una excelente capacidad para mantener la suciedad con poca resistencia al flujo.
- Los elementos de cartucho están libres de tensoactivos, resinas, uniones y adhesivos.
- Adhesión baja de proteínas y compatibilidad química.
- Producto hidrofílico por naturaleza, no requiere mojarse antes de uso.

Materiales:

- Elementos de cartucho: Polietersulfona.
- Material de núcleo: Polipropileno.
- Empaque/O-ring: Nitrilo, FKM, PTFE, silicón, neopreno y EPDM.

Especificaciones:

- Máximo diferencial de presión: **45 PSID** (3.1 bar).
- Presión máxima de trabajo: **45 PSID** (3.1 bar).
- Temperatura máxima de trabajo: **180°F (82°C)**.
- Valores de micras: .1, .22, .45, .60, .80, 1.2 y 5.0.
- Vendido en cantidades de caja solamente, todas las medidas tienen 6 piezas.



Longitud de Elemento	Estilo	Micras	Material	Cantidad de Caja	# de Parte
10"	caja dura/222/cerrada	.22	Polietersulfona/ polipropileno/silicón	6	DF-PES.22CE4S
10"	caja dura/222/cerrada	.45	Polietersulfona/ polipropileno/silicón	6	DF-PES.45CE4S
20"	caja dura/222/cerrada	.22	Polietersulfona/ polipropileno/silicón	6	DF-PES.22EE4S
20"	caja dura/222/cerrada	.45	Polietersulfona/ polipropileno/silicón	6	DF-PES.45EE4S
30"	caja dura/222/cerrada	.22	Polietersulfona/ polipropileno/silicón	6	DF-PES.22GE4S
30"	caja dura/222/cerrada	.45	Polietersulfona/ polipropileno/silicón	6	DF-PES.45GE4S
10"	caja dura/226/aleta	.22	Polietersulfona/ polipropileno/silicón	6	DF-PES.22CE5S
10"	caja dura/226/aleta	.45	Polietersulfona/ polipropileno/silicón	6	DF-PES.45CE5S
20"	caja dura/226/aleta	.22	Polietersulfona/ polipropileno/silicón	6	DF-PES.22EE5S
20"	caja dura/226/aleta	.45	Polietersulfona/ polipropileno/silicón	6	DF-PES.45EE5S
30"	caja dura/226/aleta	.22	Polietersulfona/ polipropileno/silicón	6	DF-PES.22GE5S
30"	caja dura/226/aleta	.45	Polietersulfona/ polipropileno/silicón	6	DF-PES.45GE5S



Filtros de Cartucho de Alta Eficiencia Serie DF-PHE

Medidas:

- Diámetros: D.E. 2.65".
- Medidas de elementos de cartucho: 9-3/4" a 40".

Características:

- Cumple con FDA título 21.
- Los elementos de cartucho son construidos en un ambiente controlado.
- Los elementos de cartucho están libres de tensoactivos, resinas, uniones y adhesivos.

Materiales:

- Elementos de cartucho: Polipropileno.
- Empaque/O-ring: Nitrilo, FKM, PTFE, silicón, neopreno y EPDM.

Especificación:

- Presión máxima de trabajo: **35 PSID (2.4 bar)**.
- Cambio recomendado para diferencial de presión: **35 PSID (2.4 bar)**.
- Temperatura máxima de trabajo: **180°F (82°C)**.
- Valor de retención de 99.98 %.
- Valor de micras: .2, .45, 1, 3, 5, 10, 25, y 50.
- Disponible en caja endurecida (estándar) o caja tejida.
- Vendido en cantidades de caja solamente, todas las medidas tienen 6 piezas.



Longitud de Elemento	Estilo	Micras	Material	Cantidad de Caja	# de Parte
10"	caja dura/222/cerrada	.45	Polipropileno/silicón	6	DF-PHB.45C1E4S
10"	caja dura/222/cerrada	1	Polipropileno/silicón	6	DF-PHB1CE4S
20"	caja dura/222/cerrada	.45	Polipropileno/silicón	6	DF-PHB.45E1E4S
20"	caja dura/222/cerrada	1	Polipropileno/silicón	6	DF-PHB1E1E4S
30"	caja dura/222/cerrada	.45	Polipropileno/silicón	6	DF-PHB.45G1E4S
30"	caja dura/222/cerrada	1	Polipropileno/silicón	6	DF-PHB1G1E4S
10"	caja dura/226/aleta	.45	Polipropileno/silicón	6	DF-PHB.45C1E6S
10"	caja dura/226/aleta	1	Polipropileno/silicón	6	DF-PHB1C1E6S
20"	caja dura/226/aleta	.45	Polipropileno/silicón	6	DF-PHB.45E1E6S
20"	caja dura/226/aleta	1	Polipropileno/silicón	6	DF-PHB1E1E6S
30"	caja dura/226/aleta	.45	Polipropileno/silicón	6	DF-PHB.45G1E6S
30"	caja dura/226/aleta	1	Polipropileno/silicón	6	DF-PHB1G1E6S
10"	caja dura/226/aleta	.45	Polipropileno/silicón	6	DF-PHB.45C1E9S
10"	caja dura/226/aleta	1	Polipropileno/silicón	6	DF-PHB1CE9S
20"	caja dura/226/aleta	.45	Polipropileno/silicón	6	DF-PHB.45E1E9S
20"	caja dura/226/aleta	1	Polipropileno/silicón	6	DF-PHB1E1E9S
30"	caja dura/226/aleta	.45	Polipropileno/silicón	6	DF-PHB.45G1E9S
30"	caja dura/226/aleta	1	Polipropileno/silicón	6	DF-PHB1G1E9S



Filtros de Bloque de Carbón Serie DF-CB

Medidas:

- Diámetros: D.E. 2-1/2" y 4-1/2".
- Longitudes: 9.75" a 40".

Características:

- Hecho en los Estados Unidos de América.
- Cumple con estándares FDA título 21.
- El bloque de carbón de una pieza reduce el bypass.
- Sin fluidizante, ni by-pass GAC.
- Sin fluidizante, ni by-pass GAC.
- Densidad consistente para valores de flujo constantes y pérdida de presión.
- Reduce olores, sabor a cloro y partículas de materia.
- Formula de mezcla de carbón.

Materiales:

- Elemento de cartucho: Construcción de carbón de coco extruído.
- Tapas de extremos: Polipropileno y plastisol.
- Empaque/O-ring: Nitrilo FKM, PTFE, silicón, neopreno y EPDM.

Especificaciones:

- Valores en micras: 1, 3, 5, y 10.
- Diferencial de presión recomendado hasta **5 PSID (0.3 bar)**.
- Temperatura de operación máxima: **180°F (82°C)**.
- Vendido en cantidad estándar:
 - 10" son de 30 piezas.
 - 20" y más son de 15 piezas.

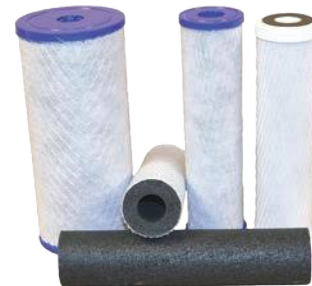

Longitud de Elemento	Valor de Micras	# de Parte
10"	1	DF-CB1C11B
	3	DF-CB3C11B
	5	DF-CB5C11B
	10	DF-CB10C11B
20"	1	DF-CB1E11B
	3	DF-CB3E11B
	5	DF-CB5E11B
	10	DF-CB10E11B
30"	1	DF-CB1G11B
	3	DF-CB3G11B
	5	DF-CB5G11B
	10	DF-CB10G11B
40"	1	DF-CB1I11B
	3	DF-CB3I11B
	5	DF-CB5I11B
	10	DF-CB10I11B



NOTA: Los números de parte son de diámetro 2-1/2" , DOE (extramos de plastisol) y empaques de nitrilo. Para otras opciones contacta a Dixon.

Coladores

En-Línea - BSCCQ



Corto

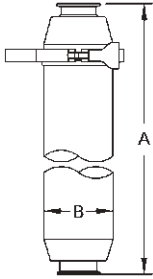

Características:

- Se envía estándar con: Resorte, tapa distribuidora, empaque clamp, tubo con perforación 1/4", abrazadera de pellizco, cuerpo de entrada y salida.
- Extremos de asiento biselado, I-line y soldable disponible, contacte a Dixon.
- Tubo con perforación de 1/8" disponible, debe especificar cuando ordene (no es 3A).

Aprobación:

- Debe estar montado de manera vertical para cumplir con 3A.

Corto

Medida	Dimensiones		Acero Inoxidable 316L # de Parte
	A (in)	B (in)	
1"	15.75"	4.00"	BSCCQ1-R100
1-1/2"	15.75"	4.00"	BSCCQ1-R150
2"	15.75"	4.00"	BSCCQ1-R200
2-1/2"	15.75"	4.50"	BSCCS1-R250
3"	15.75"	4.50"	BSCCS1-R300

Largo

Medida	Dimensiones		Acero Inoxidable 316L # de Parte
	A (in)	B (in)	
1-1/2"	35.375"	4.00"	BSCCQ2-R150
2"	35.375"	4.00"	BSCCQ2-R200
3"	35.375"	4.50"	BSCCS2-R300

Entrada Lateral - BSCCQ

Características:

- Se envía estándar con: Resorte, tapa distribuidora, empaque clamp, tubo con perforación 1/4", abrazadera de pellizco, cuerpo de entrada y salida.
- Puede realizarse el servicio sin remover de la línea.
- Extremos de asiento biselado, I-line y soldable disponible, contacte a Dixon.
- Tubo con perforación de 1/8" disponible, debe especificar cuando ordene (no es 3A).

Aprobación:

- Debe estar montado de manera vertical para cumplir con 3A.

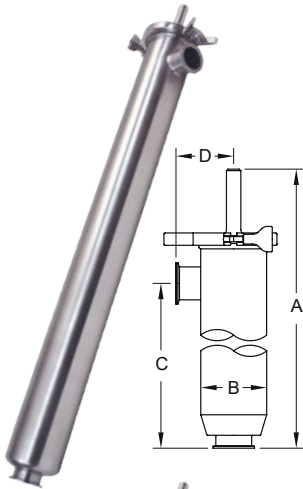

Medida	Dimensiones				Acero Inoxidable 316L # de Parte
	A (in)	B (in)	C (in)	D (in)	
1-1/2"	41.90"	4.00"	35.00"	3.50"	BSCCQ3-R150
2"	41.90"	4.00"	35.00"	3.50"	BSCCQ3-R200
3"	41.90"	4.50"	35.00"	3.75"	BSCCQ3-R300

Salida Lateral Reversible - BSCCQ

Características:

- Se envía estándar con: resorte, tapa distribuidora, empaque clamp, tubo con perforación 1/4", abrazadera de pellizco, cuerpo de entrada y salida.
- Tubo con perforación de 1/8" disponible, debe especificar cuando ordene (no es 3A).
- Extremos de asiento biselado, I-line y soldable disponible, contacte a Dixon.
- Puede realizarse el servicio sin remover de la línea.

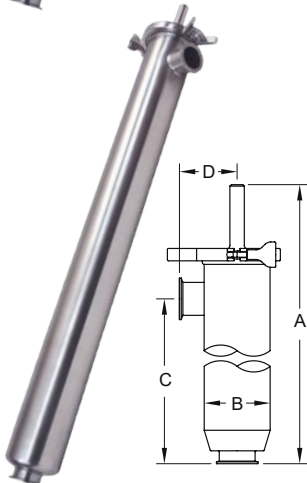

Medida	Dimensiones				Acero Inoxidable 316L # de Parte
	A (in)	B (in)	C (in)	D (in)	
1-1/2"	41.90"	4.00"	35.00"	3.50"	BSCCQ4-R150
2"	41.90"	4.00"	35.00"	3.50"	BSCCQ4-R200
3"	41.90"	4.50"	35.00"	3.75"	BSCCQ4-R300

N



Coladores

Filtros

Características:

- El medio filtrante no se incluye con la unidad base, debe ordenarse aparte y en cantidades mínimas.
- Los filtros requieren anillo de retención.

Corto

Medida	Valor de Micras	Descripción	# de Parte
1" - 2"	38	Rayón no tejido (costura pegada)	BF30A-100-200
2-1/2" - 3"	38	Rayón no tejido (costura pegada)	BF30A-250-300
1" - 2"	513	Franela de algodón tejido	BF30B-100-200
2-1/2" - 3"	513	Franela de algodón tejido	BF30B-250-300
1" - 2"	300	Tela, algodón de grosor sencillo	BF30C-100-200
2-1/2" - 3"	300	Tela, algodón de grosor sencillo	BF30C-250-300
1" - 2"	765	Nylon, malla 26/29, apertura rectangular (.025 x .030)	BF30D-100-200
2-1/2" - 3"	765	Nylon, malla 26/29, apertura rectangular (.025 x .030)	BF30D-250-300
1" - 2"	40-42	Rayón no tejido	BF30E-100-200
2-1/2" - 3"	40-42	Rayón no tejido	BF30E-250-300
1" - 2"	40	Rayón no tejido	---
1" - 2"	420	Nylon tejido, malla 40	BF30G-100-200
2-1/2" - 3"	420	Nylon tejido, malla 40	BF30G-250-300

Largo

Medida	Valor de Micras	Descripción	# de Parte
1" - 2"	40-42	Rayón no tejido	BF302E-100-200
2-1/2" - 3"	40-42	Rayón no tejido	BF302E-250-300
2-1/2" - 3"	420	Nylon tejido, malla 40	BF302G-250-300



N

Coladores

Mallas de Alambre de Acero Inoxidable 316

Características:

- No todas las medidas se encuentran en stock, medidas adicionales disponibles (cinco piezas mínimo); llame a Dixon.
- No es compatible con estándares 3A; no incluye base.

Medida	Valor de Micras	Malla Cuadrada	Espacio entre alambres	Porcentaje de Área Abierta	Corto # de Parte	Largo # de Parte
1" - 2"	864	20	0.034"	46.2	BS20-100-200	BS202-100-200
2-1/2" - 3"					BS20-250-300	BS202-250-300
1" - 2"	381	40	0.015"	36.0	BS40-100-200	BS402-100-200
2-1/2" - 3"					BS40-250-300	BS402-250-300
1" - 2"	229	60	0.009"	30.3	BS60-100-200	BS602-100-200
2-1/2" - 3"					BS60-250-300	BS602-250-300
1" - 2"	178	80	0.007"	31.4	BS80-100-200	BS802-100-200
2-1/2" - 3"					BS80-250-300	BS802-250-300
1" - 2"	140	100	0.006"	30.3	BS100-100-200	BS1002-100-200
2-1/2" - 3"					BS100-250-300	BS1002-250-300

Curvas de Caída de Presión para Filtro y Colador

Especificaciones

- Agua a temperatura ambiente:
El flujo máximo para unidades cortas es de **125 GPM**.
El flujo máximo para unidades largas es de **175 GPM**.

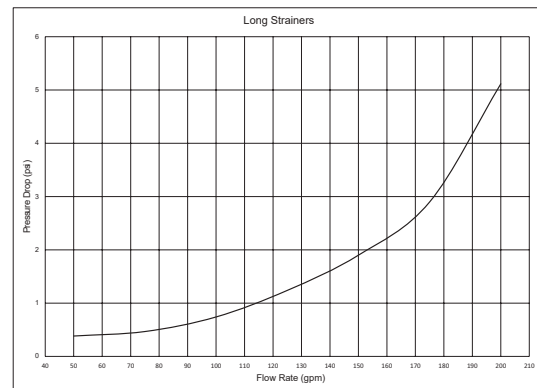
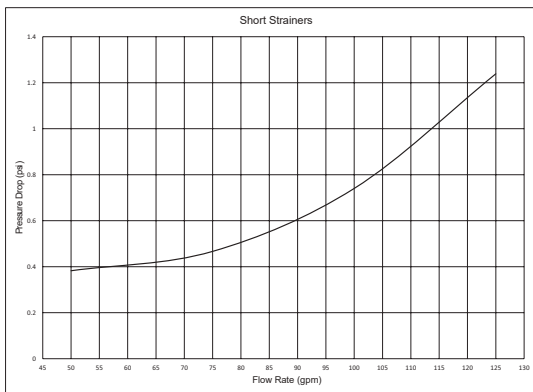

Válvula Sanitaria para Tanque DX60



Aplicaciones:

- Utilizado en los tanques de transporte de acero inoxidable para carga y descarga de varios productos como leche, jugo, chocolate, glicerina y muchos tipos de aceites de grado alimenticio.

Medida:

- 3".

Características:

- Carcasa de válvula maquinada de barra sólida.
- Sello higiénico de acción sencilla mejora la limpieza y durabilidad.
- Émbolo de seguridad para mantener la válvula en posición abierta.
- Sistema de cierre de patente pendiente que elimina el punto de pellizco.
- El diseño del bonete utiliza abrazaderas sanitarias estándar para remover fácilmente.

Materiales:

- Válvula: Acero inoxidable 304.
- Sellos: FKM o nitrilo.
- Cubierta: Aluminio.

Especificaciones:

- Presión de retención: 75 PSI.
- Acabado de Superficie D.I. : <32Ra.
- Conexiones: Brida x macho biselado roscado.
- Rango de temperatura: -20°F a 212°F (-28.9°C a 100°C).

Aprobaciones

- 3A-Número de Autorización 1655, 53-06 (Válvulas de Compresión) para CIP y COP.



Medida	Estilo de Cubierta	# de Parte
3"	con cubierta de aluminio	DX603010A1GV1
	sin cubierta de aluminio	DX603010A1GV2

NOTA: Todos los números de parte incluyen, cuerpo estilo L, brida para trailer x macho asiento biselado roscado, construcción de acero inoxidable 304, barilla estándar y empaques FKM. Para otras configuraciones, contacte a Dixon.

Configuraciones de Puerto para Válvula

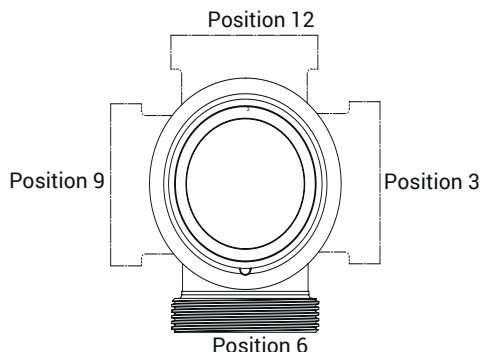

Válvulas de Alivio de Presión

Aplicación:

- Apto para líquidos.

Características:

- La válvula se abre cuando la presión se alcanza.
- Cuerpo de válvula hecho de barra sólida.
- Abrazadera de pellizco patentada.
- Varios rangos de presión.
- Superficies:
 - Superficies en contacto con producto: 32Ra, otros acabados disponibles.
- Conexiones estándar:
 - tipo clamp, otras bajo pedido.

Materiales:

- Contacto con producto: 316L.
- Sin contacto con producto: 304.
- O-ring en contacto con producto: EPDM o FKM.

Especificaciones:

- Temperaturas:
 - Temperatura máxima de operación estándar: **266°F (130°C)**.
 - Temperatura de esterilización: **300°F (138°C)** (máximo 20 min).



N

D.E. de Tubing	# de Parte	Estilo de Cuerpo	Extremo	Asiento(*)	Configuración de Resorte	Actuador
1/2"	SPR-TC1A150	Cuerpo T	Tipo Clamp	V = FKM E = EPDM	10-49 PSI	Manual
	SPR-TC2A150				50-99 PSI	
	SPR-TC3A150				100-300 PSI	
	SPR-LC1A150	Cuerpo L			10-49 PSI	
	SPR-LC2A150				50-99 PSI	
	SPR-LC3A150				100-300 PSI	
2"	SPR-TC1A200	Cuerpo T			10-49 PSI	
	SPR-TC2A200				50-99 PSI	
	SPR-TC3A200				100-300 PSI	
	SPR-LC1A200	Cuerpo L			10-49 PSI	
	SPR-LC2A200				50-99 PSI	
	SPR-LC3A200				100-300 PSI	



Válvula de Bola de 2 Vías Encapsulada de 3 Piezas

Características:

- Vástago de carga variable.
- Balines de acero inoxidable reducen el torque y pérdida de fricción, extendiendo la vida de servicio.
- Montaje ISO 5211 integral.
- D.I. pulido a Ra 32 mínimo.
- Manivela de seguridad para prevenir actuación accidental.
- Diseño de vástago a prueba de explosión estándar.
- Diseño de puerto completo y asiento al D.I. de tubing para menor caída de presión y turbulencia.
- Diseño compacto para áreas con espacio restringido.
- Construcción completamente encapsulada produce un sello de burbuja.
- Identificación por etiquetas disponible.
- Construcción de encapsulación balanceada minimiza el flujo fío.



Materiales:

- Cuerpo, extremos y bola: Acero inoxidable CF8M.
- Asientos: PTFE virgen, RTFE reforzado con vidrio 15 %, PTFE reforzado con carbón 25 %, acero inoxidable reforzado con PTFE o UHMW 50 %.

Especificaciones:

- Valores máximos de presión: 1/2" - 2" **1000 PSI WOG**, 2-1/2" - 4" **800 PSI WOG**.
- Para opciones de asiento de válvula, llame a Dixon.
- Kits de reparación disponibles.

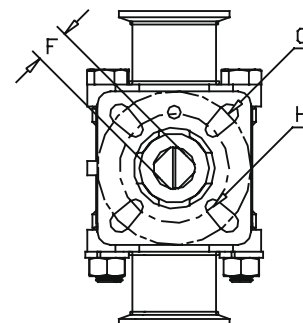
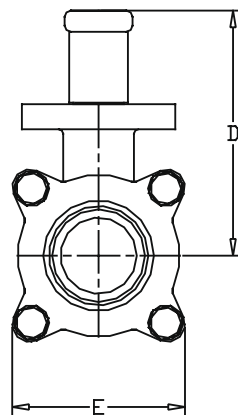
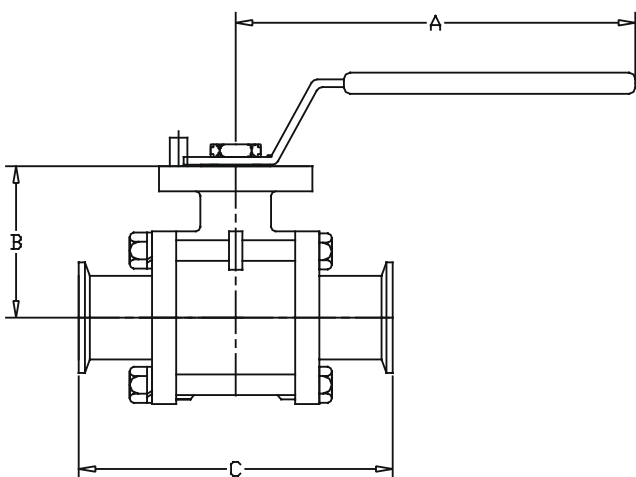

Medida	Dimensiones									Acero Inoxidable 316 # de Parte
	A (in)	B (in)	C (in)	D (in)	E (in)	F (mm)	G (mm)	H (mm)		
1/2"	4.9	1.5	4.3	3.1	2.0	9	42	36	BV2CV-050CC-A	
3/4"	4.9	1.8	4.7	3.4	2.2	9	42	36	BV2CV-075CC-A	
1"	5.4	2.1	4.9	3.6	2.4	11	50	42	BV2CV-100CC-A	
1-1/2"	9.3	2.7	5.6	4.4	3.2	14	70	50	BV2CV-150CC-A	
2"	9.3	3.1	6.4	4.7	3.8	14	70	50	BV2CV-200CC-A	
2-1/2"	18.0	3.8	7.8	5.2	4.9	17	102	70	BV2CV-250CC-A	
3"	18.3	4.2	9.0	5.7	5.4	17	102	70	BV2CV-300CC-A	
4"	18.3	5.3	9.6	6.9	8.7	22	125	102	BV2CV-400CC-A	

Válvula de Bola de 2 Vías No Encapsulada de 3 Piezas



Características:

- Vástago a prueba de explosión.
- Vástago de carga variable.
- D.I. pulido a Ra 32.
- Manivela de seguridad.

Materiales:

- Cuerpo, extremos y bola: Acero inoxidable CF8M.
- Asientos: PTFE reforzado con vidrio 15 %.

Especificaciones:

- Valores máximos de presión: 1/2" - 2" 1000 PSI WOG, 2-1/2" - 4" 800 PSI WOG.
- Temperatura máxima: 300°F (149°C).
- Kits de reparación disponibles.

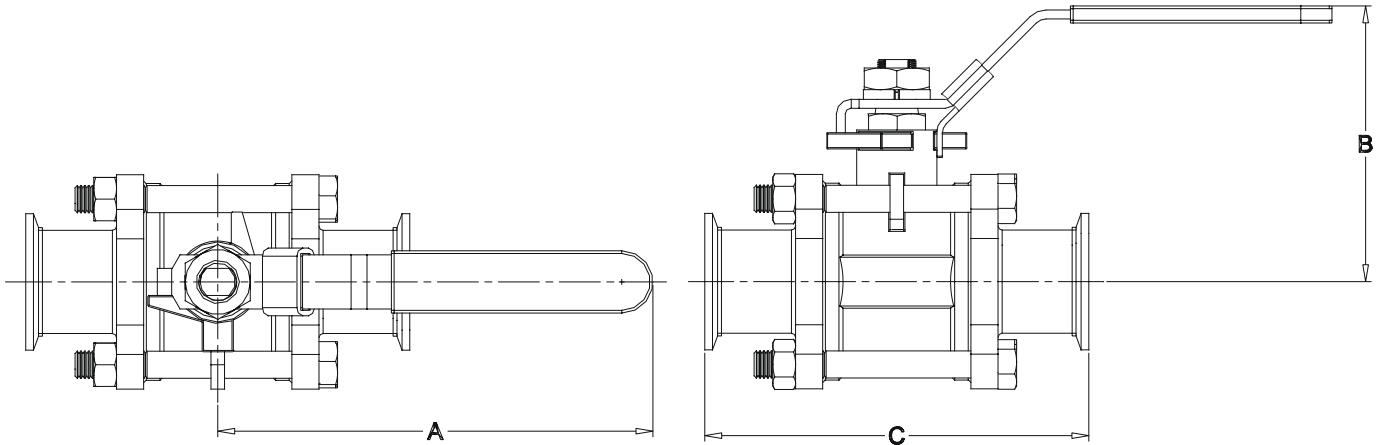

N

Medida	Dimensiones			Acero Inoxidable 316 # de Parte
	A (in)	B (in)	C (in)	
1/2"	4.1	2.3	4.6	BV2GG-050CC-A
3/4"	4.1	2.5	4.7	BV2GG-075CC-A
1"	5.0	2.8	4.9	BV2GG-100CC-A
1-1/2"	6.1	3.5	5.6	BV2GG-150CC-A
2"	7.6	3.9	6.4	BV2GG-200CC-A
2-1/2"	7.6	4.4	7.8	BV2GG-250CC-A
3"	10.9	4.9	9.0	BV2GG-300CC-A
4"	13.2	6.6	9.6	BV2GG-400CC-A

NOTA: Las dimensiones son aproximadas. Las dimensiones están disponibles bajo pedido. Las especificaciones pueden cambiar sin previo aviso.

Válvulas Sanitarias de Bola de Acero Inoxidable Multipuerto Serie BV3/4

Patrones de Flujo

3-vías puerto 'L'
posición A



3-vías puerto 'L'
posición B



3-vías puerto 'L'
posición C



3-vías puerto 'T'
posición A



3-vías puerto 'T'
posición B



3-vías puerto 'T'
posición C



3-vías puerto 'T'
posición D



4-vías puerto 'L'
posición A



4-vías puerto 'L'
posición B



4-vías puerto 'L'
posición C



4-vías puerto 'L'
posición D



4-vías puerto 'T'
posición A



4-vías puerto 'T'
posición B



4-vías puerto 'T'
posición C



4-vías puerto 'T'
posición D



Válvulas Mariposa - B5107

Características:

- Baja resistencia al flujo.
- Flujo bidireccional.
- Gentil con el producto.
- Apto para fluidos de viscosidad baja o intermedia.
- Reparable en campo.
- Purga automática.
- Variedad de operación manual o automática; llama a Dixon para más detalles.
- Kit de tuerca mariposa para fácil ensamble y desensamble.
- 100% probada / 100% inspeccionada.

Materiales:

- Cuerpo y disco: 316L.
- Asiento: EPDM, FKM, (6" EPDM y silicón, 8" EPDM solamente).

Especificaciones:

- Valor de vacío: 0.4 pulgadas Hg a 68°F (20°C).
- Rango de temperatura de operación: 15°F a 200°F (-9°C a 93°C).

Extremo Clamp con Manija de Jalón - [A]

Medida	Acero Inoxidable 316L con Asientos de Silicón # de Parte	Acero Inoxidable 316L con Asientos de FKM # de Parte	Acero Inoxidable 316L con Asientos de EPDM # de Parte
1/2"	B5107S050CC-A	B5107V050CC-A	B5107E050CC-A
3/4"	B5107S075CC-A	B5107V075CC-A	B5107E075CC-A
1"	B5107S100CC-A	B5107V100CC-A	B5107E100CC-A
1-1/2"	B5107S150CC-A	B5107V150CC-A	B5107E150CC-A
2"	B5107S200CC-A	B5107V200CC-A	B5107E200CC-A
2-1/2"	B5107S250CC-A	B5107V250CC-A	B5107E250CC-A
3"	B5107S300CC-A	B5107V300CC-A	B5107E300CC-A
4"	B5107S400CC-A	B5107V400CC-A	B5107E400CC-A
6"	B5107S600CC-A	---	B5107E600CC-A
8"	---	---	B5107E800CC-A

NOTA: Válvula mariposa de 4" para alta presión disponible; contacta a Dixon para más información.

Medida	Dimensiones				
	A (in)	B (in)	C (in)	D (in)	E (in)
1/2"	3.50	.90	3.10	2.60	4.60
3/4"	3.50	.90	3.10	2.60	4.60
1"	3.50	.90	3.10	2.60	4.60
1-1/2"	3.50	.90	3.10	2.60	4.60
2"	3.80	.90	3.90	3.00	4.60
2-1/2"	3.80	.90	4.60	3.40	4.60
3"	4.10	1.20	5.20	3.50	6.50
4"	4.80	1.20	6.70	4.30	6.50
6"	5.50	1.20	8.50	5.60	11.70
8"	5.00	1.20	11.20	7.80	18.10

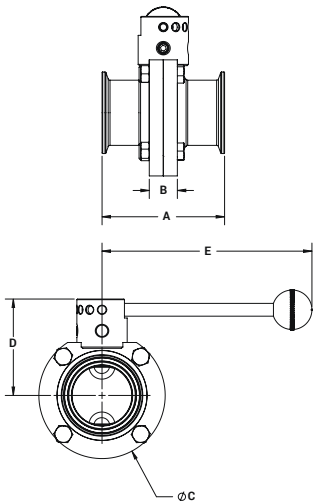

N

Válvulas Mariposa - B5107

Extremo Clamp con Manija de Posición Infinita - [B]

Medida	Acero Inoxidable 316L con Asientos de Silicón # de Parte	Acero Inoxidable 316L con Asientos de FKM # de Parte	Acero Inoxidable 316L con Asientos de EPDM # de Parte
1/2"	B5107S050CC-B	B5107V050CC-B	B5107E050CC-B
3/4"	B5107S075CC-B	B5107V075CC-B	B5107E075CC-B
1"	B5107S100CC-B	B5107V100CC-B	B5107E100CC-B
1-1/2"	B5107S150CC-B	B5107V150CC-B	B5107E150CC-B
2"	B5107S200CC-B	B5107V200CC-B	B5107E200CC-B
2-1/2"	B5107S250CC-B	B5107V250CC-B	B5107E250CC-B
3"	B5107S300CC-B	B5107V300CC-B	B5107E300CC-B
4"	B5107S400CC-B	B5107V400CC-B	B5107E400CC-B



Medida	Dimensiones				
	A (in)	B (in)	C (in)	D (in)	E (in)
1/2"	3.50	.90	3.10	2.60	4.90
3/4"	3.50	.90	3.10	2.60	4.90
1"	3.50	.90	3.10	2.60	4.90
1-1/2"	3.50	.90	3.10	2.60	4.90
2"	3.80	.90	3.90	3.00	4.90
2-1/2"	3.80	.90	4.60	3.40	4.90
3"	4.10	1.20	5.20	3.50	6.60
4"	4.80	1.20	6.70	4.30	6.60

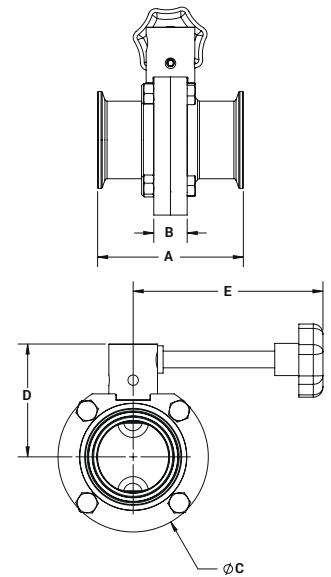

Válvulas Mariposa - B5107

Extremo Clamp con Manija de Gatillo - [C]

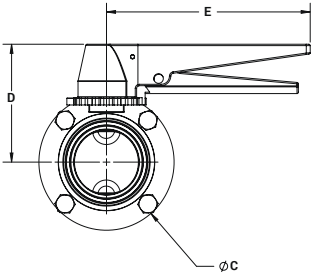
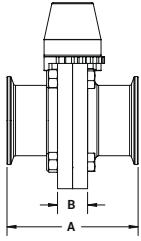

Medida	Acero Inoxidable 316L con Asientos de Silicón # de Parte	Acero Inoxidable 316L con Asientos de FKM # de Parte	Acero Inoxidable 316L con Asientos de EPDM # de Parte
1/2"	B5107S050CC-C	B5107V050CC-C	B5107E050CC-C
3/4"	B5107S075CC-C	B5107V075CC-C	B5107E075CC-C
1"	B5107S100CC-C	B5107V100CC-C	B5107E100CC-C
1-1/2"	B5107S150CC-C	B5107V150CC-C	B5107E150CC-C
2"	B5107S200CC-C	B5107V200CC-C	B5107E200CC-C
2-1/2"	B5107S250CC-C	B5107V250CC-C	B5107E250CC-C
3"	B5107S300CC-C	B5107V300CC-C	B5107E300CC-C
4"	B5107S400CC-C	B5107V400CC-C	B5107E400CC-C

Medida	Dimensiones				
	A (in)	B (in)	C (in)	D (in)	E (in)
1/2"	3.50	.90	3.10	2.60	5.90
3/4"	3.50	.90	3.10	2.60	5.90
1"	3.50	.90	3.10	2.60	5.90
1-1/2"	3.50	.90	3.10	2.60	5.90
2"	3.80	.90	3.90	3.00	5.90
2-1/2"	3.80	.90	4.60	3.40	5.90
3"	4.10	1.20	5.20	3.50	5.90
4"	4.80	1.20	6.70	4.30	5.90

Kits de Reparación para Válvulas Mariposa

Características:

- El kit de reparación contiene:
 - (1) asiento
 - (2) bushings
- Para válvulas de las páginas 805 y 806.



Medida de Válvula	EPDM Negro # de Parte	Silicón Rojo # de Parte	FKM Café # de Parte
1/2" - 1"	B5107-RKE100	B5107-RKS100	B5107-RKV100
1-1/2"	B5107-RKE150	B5107-RKS150	B5107-RKV150
2"	B5107-RKE200	B5107-RKS200	B5107-RKV200
2-1/2"	B5107-RKE250	B5107-RKS250	B5107-RKV250
3"	B5107-RKE300	B5107-RKS300	B5107-RKV300
4"	B5107-RKE400	B5107-RKS400	B5107-RKV400
6"	B5107-RKE600	B5107-RKS600	---
8"	B5107-RKE800	---	---



N

Válvulas Mariposa - B5102

Tipo Clamp

Características:

- Todas las medidas usan solamente 3/4" de espacio en la línea.
- La carcasa clamp ranurada conecta directamente a la abrazadera correspondiente.
- Los bujes de la válvula con disco de PTFE reducen la fricción e incrementan los ciclos de vida.
- Manivela de 3 posiciones reversible.
- 100 % probada / 100 % inspeccionada.
- Puede realizarse servicio en campo (no requiere herramientas especiales).
- Puede modificarse para lockout / tagout.
- Varias opciones automatizadas disponibles.

Materiales:

- Superficies en contacto con producto: acero inoxidable 316L acabado sanitario.
- Asiento: Silicón, EPDM, FKM.

Especificaciones:

- Valor de vacío: 0.4 pulgadas Hg a 68°F (20°C).
- Rango de temperatura de operación: 15°F a 200°F (-9°C a 93°C).

Información basada en agua a 68°F (20°C)

Medida	Torque de Asentamiento (in. lbs.)	Torque de Ensamble (in. lbs.)	Valor de Presión (PSI)	Coefficiente de Flujo(C _v)	Peso con Manivela Estándar (lbs.)
1"	125	36	140	23	1.5
1-1/2"	185	36	140	80	2
2"	200	21.6	120	230	2.5
2-1/2"	260	21.6	120	264	3
3"	350	28.8	100	372	4
4"	495	43.2	70	800	6

Medida	Acero Inoxidable 316L con Asientos de Silicón # de Parte	Acero Inoxidable 316L con Asientos de FKM # de Parte	Acero Inoxidable 316L con Asientos de EPDM # de Parte
1"	B5102S100-A	B5102V100-A	B5102E100-A
1-1/2"	B5102S150-A	B5102V150-A	B5102E150-A
2"	B5102S200-A	B5102V200-A	B5102E200-A
2-1/2"	B5102S250-A	B5102V250-A	B5102E250-A
3"	B5102S300-A	B5102V300-A	B5102E300-A
4"	B5102S400-A	B5102V400-A	B5102E400-A



Medida	Dimensiones						PSI a 68°F (20°C)
	A (in)	B (in)	C (in)	D (in)	E (in)	F (in)	
1"	5.6	2.8	1.3	1.3	3.6	5.6	140
1-1/2"	5.6	2.8	1.3	1.3	3.6	5.6	140
2"	5.6	3.0	1.3	1.3	4.1	6.1	120
2-1/2"	5.6	3.3	1.3	1.3	4.6	6.6	120
3"	5.6	3.6	1.3	1.3	5.3	7.1	100
4"	5.6	4.1	1.3	1.3	6.4	8.2	70

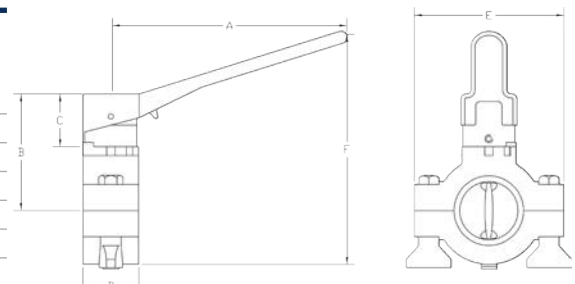

Kits de Reparación para Válvulas tipo Clamp

Características

- El kit de reparación contiene:
 - (1) asiento.
 - (2) bushings.

Medida de Válvula	EPDM Negro # de Parte	Silicón Rojo # de Parte	FKM Café # de Parte
1"	B5102-RKE100	B5102-RKS100	B5102-RKV100
1-1/2"	B5102-RKE150	B5102-RKS150	B5102-RKV150
2"	B5102-RKE200	B5102-RKS200	B5102-RKV200
2-1/2"	B5102-RKE250	B5102-RKS250	B5102-RKV250
3"	B5102-RKE300	B5102-RKS300	B5102-RKV300
4"	B5102-RKE400	B5102-RKS400	B5102-RKV400



B5102-RKS100



N

Válvulas Mariposa de Acero Inoxidable 304 Serie B5116

Características:

- Operación manual solamente; no puede actuarse.
- Superficie en contacto con producto con acabado de <32Ra.
- Puede realizarse servicio en campo.
- Manivela de gatillo color azul.

Material:

- Asientos de silicón.

Especificaciones:

- Rango de temperatura de operación: 15°F a 200°F (-9°C a 93°C).
- Presión máxima de operación: 110 PSI.

Externos Clamp con Manivelas de Gatillo

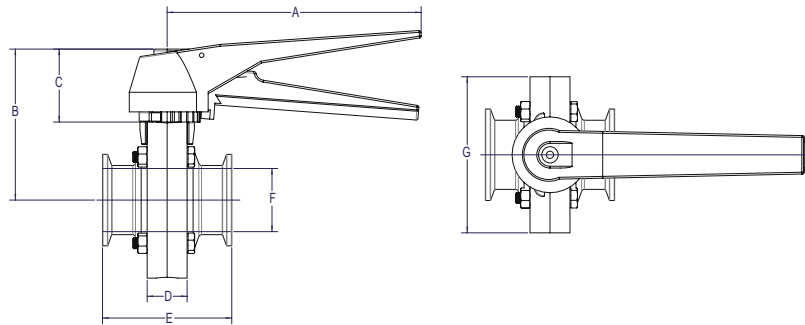

Medida	Dimensiones							Acero Inoxidable 304 # de Parte
	A (in)	B (in)	C (in)	D (in)	E (in)	F (in)	G (in)	
1-1/2"	5.70	3.40	1.60	0.87	2.80	1.40	3.40	B5116S150CC-C
2"	5.70	3.60	1.60	0.87	3.00	1.90	3.90	B5116S200CC-C
3"	5.70	4.20	1.60	0.87	3.30	2.90	5.00	B5116S300CC-C
4"	6.89	5.51	1.60	0.87	3.62	3.83	6.89	B5116S400CC-C

Extremo Soldable con Manivelas de Gatillo

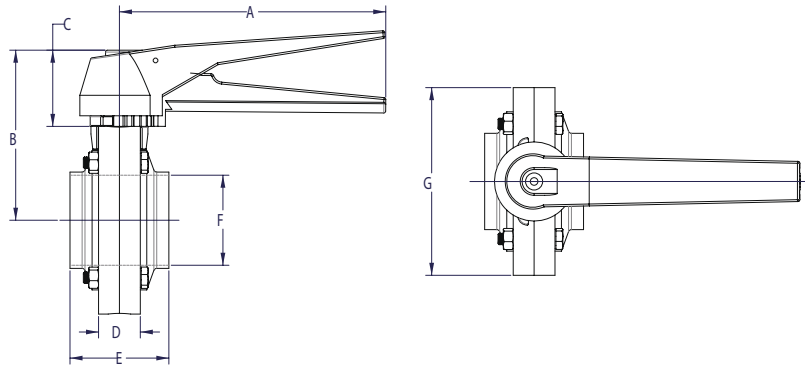

Medida	Dimensiones							Acero Inoxidable 304 # de Parte
	A (in)	B (in)	C (in)	D (in)	E (in)	F (in)	G (in)	
1-1/2"	5.70	3.40	1.60	0.87	1.97	1.40	3.40	B5116S150BB-C
2"	5.70	3.60	1.60	0.87	2.05	1.90	3.90	B5116S200BB-C
3"	5.70	4.20	1.60	0.87	2.12	2.90	5.00	B5116S300BB-C
4"	6.89	5.51	1.60	0.87	2.52	3.83	6.89	B5116S400BB-C

Asientos de Reemplazo

Medida	# de Parte
1-1/2"	B5116-RKS150
2"	B5116-RKS200
3"	B5116-RKS300
4"	B5116-RKS400

NOTA: No puede ser actuada y se envía con asientos de silicón solamente.

N



Válvula Check de Resorte Serie EHSC



Características:

- Diseño de cuerpo superior de una sola pieza.
- Maquinado de una barra sólida.
- Diseño estándar de O-ring y sello.
- Puede realizarse el servicio en campo (no requiere de herramientas especiales).
- Acabado: Pulido sanitario 32Ra.
- Apto para fluidos de viscosidad baja e intermedia.
- Conexión: Extremo clamp (estándar), otros disponibles bajo pedido.



Medida	Valor de Presión	Presión de Ruptura (PSI)	Temperatura de Operación	HSC EPDM Acero Inoxidable 316L # de Parte	HSC FKM Acero Inoxidable 316L # de Parte	EHSC EPDM Acero Inoxidable 316L # de Parte	EHSC EPDM Acero Inoxidable 316L # de Parte
1/2"	145 PSI	10.0	15°F a 200°F (-9°C a 93°C)	HSCE050	HSCV050	EHSCE050	EHSCV050
3/4"		4.0		HSCE075	HSCV075	EHSCE075	EHSCV075
1"		2.5		HSCE100	HSCV100	EHSCE100	EHSCV100
1-1/2"		1.0		HSCE150	HSCV150	EHSCE150	EHSCV150
2"		1.5		HSCE200	HSCV200	EHSCE200	EHSCV200
2-1/2"		0.8		HSCE250	HSCV250	EHSCE250	EHSCV250
3"		0.5		HSCE300	HSCV300	EHSCE300	EHSCV300
4"		0.4		HSCE400	HSCV400	EHSCE400	EHSCV400

Kits de Reparación

Medida	FKM # de Parte	EPDM # de Parte
1/2"	HSC-RKV050	HSC-RKE050
3/4"	HSC-RKV075	HSC-RKE075
1"	HSC-RKV100	HSC-RKE100
1-1/2"	HSC-RKV150	HSC-RKE150
2"	HSC-RKV200	HSC-RKE200
2-1/2"	HSC-RKV250	HSC-RKE250
3"	HSC-RKV300	HSC-RKE300
4"	HSC-RKV400	HSC-RKE400

El kit de reparación para 1/2"-3/4" contiene:
 (1) empaque de cuerpo.
 (1) O-ring émbolo.
 (1) O-ring araña.

El kit de reparación 1"-4" contiene:
 (1) empaque de cuerpo.
 (1) O-ring de émbolo.

Dimensiones

Medida	A (pulg.)
1/2"	2.7
3/4"	2.7
1"	3.3
1-1/2"	3.4
2"	3.4
2-1/2"	3.4
3"	3.4
4"	4.1



Válvula Check de Bola y Serie HYC



Aplicaciones:

- Cuando el líquido fluye a través de la válvula, la bola es forzada a mantenerse en la ramificación permitiendo el flujo completo del fluido. Cuando se detiene el líquido, igualando la presión, la bola cae de regreso en el asiento evitando el contraflujo. Si llegara a ocurrir retorno de flujo, el diferencial de presión causará que la bola selle firmemente contra el asiento evitando fugas.

Características:

- Construcción de dos piezas.
- Asiento de reemplazo.
- Puede realizarse el servicio en campo (no requiere de herramientas especiales).

Materiales:

- Bola: PTFE.
- Superficies en contacto con producto: Acero inoxidable 316L.

Especificaciones:

- Rango de temperatura de operación: 15°F a 200°F (-9°C a 93°C).
- Máxima presión de operación: 150 PSI.

Medida	# de Parte
1-1/2"	HYCEP150CCA
2"	HYCEP200CCA
2-1/2"	HYCEP250CCA
3"	HYCEP300CCA

NOTA: Todos los números de parte incluyen conexiones clamp, asiento EPDM, bola de PTFE y pulido #7
Para otras configuraciones contacta a Dixon.

Dimensiones

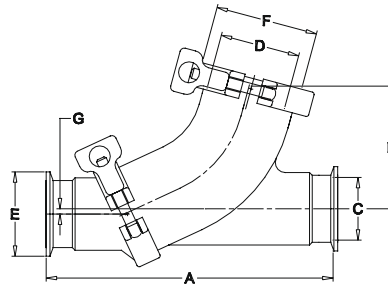

N

Medida de Válvula	Medida de Tapa y Abrazadera	A (in)	B (in)	C (in)	D (in)	E (in)	F (in)	G (in)	Diámetro de Bola (in)	Peso (lbs)
1-1/2"	2"	7.50	3.30	1.36	1.87	1.98	2.51	.16	1.6	4.9
2"	2-1/2"	8.50	3.90	1.86	2.33	2.51	3.04	.16	2.1	6.6
2-1/2"	3"	10.00	4.50	2.37	2.87	3.04	3.57	.16	2.7	10.5
3"	4"	11.50	5.30	2.87	3.83	3.57	4.68	.16	3.6	17.5

Todas las dimensiones son aproximadas. Dimensiones disponibles bajo pedido.
Las especificaciones están sujetas a cambios sin previo aviso.

Kits de Reparacion y Sellos

- | | | |
|--------------------------------------|--------------------------------|---------------------------|
| El kit de reparación incluye: | Kit de sellos contiene: | Kit de sellos FKM: |
| (1) EPDM empaque de tapa. | (1) EPDM empaque de tapa. | (1) FKM cap gasket |
| (1) Bola PTFE. | (1) EPDM/CF8M asiento. | (1) FKM /CF8M seat |
| (1) Asiento EPDM/CF8M. | | |

Medida	Kits de Reparación # de Parte	Kits de Sellos # de Parte	Kit de Sellos FKM # de Parte	Reemplazo de Bola # de Parte
1-1/2"	B45BY-RK150	B45BY-SK150	B45BY-SKV150	B45BY-TB150
2"	B45BY-RK200	B45BY-SK200	B45BY-SKV200	B45BY-TB200
2-1/2"	B45BY-RK250	B45BY-SK250	B45BY-SKV250	B45BY-TB250
3"	B45BY-RK300	B45BY-SK300	B45BY-SKV300	B45BY-TB300

Válvulas Check de Aire Soplado B45

Características:

- Los discos filtrantes se venden por separado en paquetes de 50.

Materiales:

- Acero inoxidable 316L.
- Asiento de vástago y empaque: EPDM.

Especificaciones:

- Máxima temperatura de operación: 212°F (100°C).
- Máxima presión de operación: 145 PSI.

Aprobaciones:

- Conforme a los estándares 3A para filtración de aire que entra a tanques o tuberías con discos filtrantes opcionales.



Puede ser usado en la Válvula Check de Bola Y Dixon® B45BY



Dimensiones

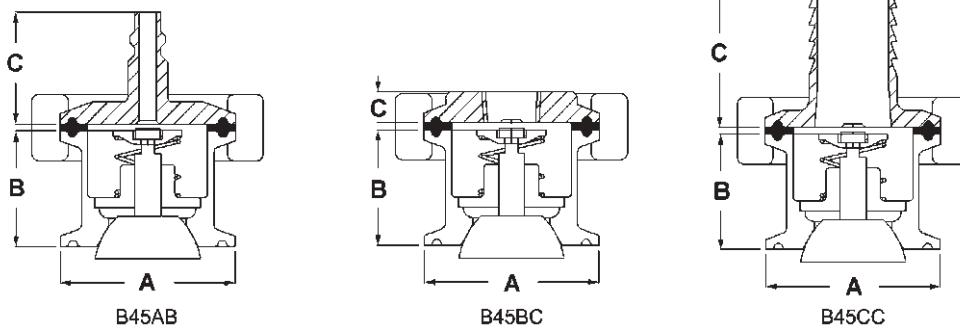

Medida	A (in)	B (in)	C (in) Niple	C (in) FNPT	C (in) Barbas para Mangiera
1"-1-1/2"	1.984	1.30	1.26	.6	1.7
2"	2.516	1.30	1.26	.6	1.7
2-1/2"	3.047	1.30	1.26	.6	1.7
3"	3.579	1.30	1.26	.6	1.7
4"	4.682	1.30	1.26	.6	1.7

NOTE: Todas las dimensiones son aproximadas. Dimensiones disponibles bajo pedido. Las especificaciones están sujetas a cambios sin previo aviso.

Kit de Reparación

- Kit de reparación, **B45AB-RK**, contiene:
- (1) EPDM / disco perforado de A.I. 316L .
 - (1) retenedor de resorte de A.I. 304.
 - (1) resorte de A.I. 304.
 - (1) guía de vástago de nylon.
 - (1) Vástago y Tapa 316L / EPDM.

Tabla de Medidas

Cuando usa una válvula check para aire soplado, vea la tabla de medidas debajo.

Medida de Válvula de Bola Check	Medida de Válvula Sopladora de Aire
1-1/2"	2"
2"	2-1/2"
2-1/2"	3"
3"	4"





Válvulas Check de Alivio de Aire Serie HAV

Se utiliza para purgar una línea cuando se forma un paquete de aire debido a la instalación y requiere que la válvula sea instalada en la parte superior de la línea.

También se usa para purgar una tubería del lado de la succión de la bomba. El lado de succión se purga automáticamente antes de que la bomba comience, creando un vacío. En esta aplicación, la válvula está montada enfrente de la bomba, arriba de la entrada del tubo.

La válvula de Alivio de aire permite que el aire sea removido de la línea o contenedor sin que el líquido salga. No permite que el aire entre en la línea o contenedor, aunque esté sujeto a presión negativa.

Se encuentran en procesamiento de alimentos, bebidas, lácteos, cuidado personal, vinos, cervecera, productos para mascotas y mercados industriales.

NOTA: Aprobación 3A solamente cuando se usa con extensión de codo.

Medidas:

- 1-1/2" a 2".

Características:

- No requiere de herramientas especiales.
- La bola y empaques son reemplazables.
- Los sellos de la válvula son para presión o vacío.

Materiales:

- Datos técnicos de material de construcción:
 - Componentes en contacto con producto: acero inoxidable 304.
 - Bola: polipropileno (estándar) o PTFE.
 - Empaque: EPDM (estándar); otros disponibles bajo pedido.

Especificaciones:

- Datos técnicos de temperatura de producto:
 - Máxima temperatura de operación: **212°F (100°C)**.
- Datos técnicos de presión de producto:
 - Máxima presión de operación: **145 PSI**.
- Datos técnicos de superficie de acabado:
 - Componentes sin contacto con producto: $Ra \leq 32$.
 - Otros disponibles bajo pedido.

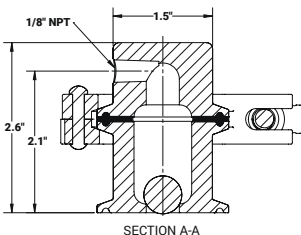
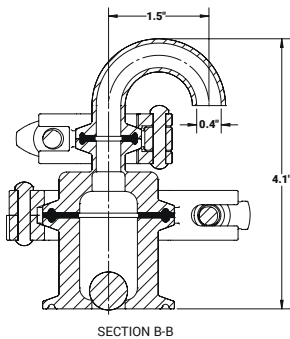

Medida	Codo 3A # de Parte	NPT # de Parte
1-1/2"	HAV3EA150	HAVNEA150
2"	HAV3EA200	HAVNEA200

NOTA: Todos los números de parte incluyen conexiones clamp, asiento EPDM, bola de PTFE y pulido #7
Para otras configuraciones contacta a Dixon.

Válvulas de Alivio de Aire y Vacío en Tanques

Aplicaciones:

- Utilizado para aliviar la presión o vacío cuando se llena o purga producto en un tanque.

Características:

- Triple acción:
 - La válvula alivia la presión mientras el nivel del fluido aumenta mientras se llena el tanque.
 - La válvula alivia el vacío mientras el fluido cae mientras se llena el tanque.
 - Sella en presión equilibrada.
- Malla de acero inoxidable que rodea toda el área de flujo.
- Otras conexiones sanitarias disponibles.
- Conexión de 1/4" FNPT para gas; incluye tapa.
- Kits de reparación disponibles.

Materiales:

- Acero inoxidable 304.
- Elastómero EPDM.

Especificaciones:

- Interrupción de vacío: 2" columna de agua, **0.1 PSI**.
- Presión de alivio: 22" columna de agua, **0.8 PSI**.
- Máximo valor de temperatura y presión **3 PSI a 70°F (21°C)**.
- Máximo valor de flujo: **500 GPM**.

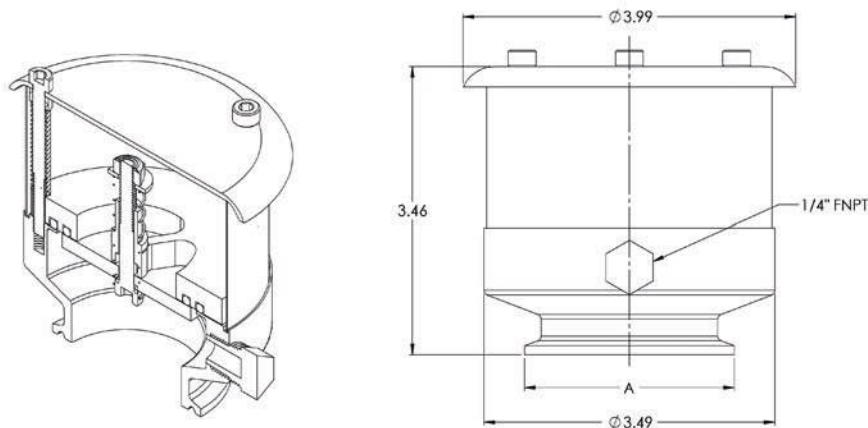

D.E. Tubing	Dimensión A (in)	Acero Inoxidable 304 # de Parte
2"	2.52	TVSEC-G200
3"	3.58	TVSEC-G300
4"	4.68	TVSEC-G400

! NOTA: Debido a la que es imposible determinar si el tanque está dañado debido a la ventilación o a la falta de apertura en la escotilla superior durante la transferencia de producto, Dixon Sanitary no asume responsabilidad por daños en el tanque o pérdida de producto.

NOTA: Todas las dimensiones son aproximadas. Dimensiones disponibles bajo pedido.
 NOTA: Las especificaciones están sujetas a cambio sin previo aviso.

Válvulas de Alivio de Aire y Vacío en Tanques

Características:

- El domo ayuda a prevenir la contaminación externa.
- Se puede utilizar cualquier empaque clamp.

Materiales:

- Construcción de acero inoxidable 304, PVC robusto y ligero.

Especificaciones:

- Máximo valor de flujo: **500 GPM.**
- Interrupción de vacío: **0.1 PSI.**
- Alivio de presión: **0.1 PSI.**



Medida	Acero Inoxidable 304 # de Parte
2" - 3"	TVPC200-300

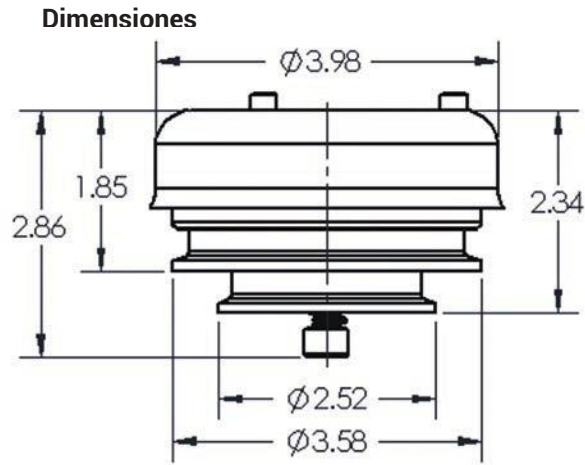

N



NOTA: Debido a la que es imposible determinar si el tanque está dañado debido a la ventilación o a la falta de apertura en la escotilla superior durante la transferencia de producto, Dixon Sanitary no asume responsabilidad por daños en el tanque o pérdida de producto.

NOTA: Todas las dimensiones son aproximadas. Dimensiones disponibles bajo pedido.
NOTA: Las especificaciones están sujetas a cambio sin previo aviso.

Válvulas de Muestreo de Operación Manual 3A



Aplicaciones:

- La válvula 3A de muestreo permite un muestreo fácil y seguro de líquidos desde un sistema cerrado como contenedores y tuberías.
- Estas válvulas están localizadas en mercados de farmacéutica, biofarmacéutica, bioquímica, cosméticos, alimentos, lácteos y bebidas.

Características:

- Cuerpo de válvula hecho de barra sólida.
- Sin espacio muerto.
- Fácil drenado.
- Conexiones aptas para soldadura orbital.
- Disponible con puerto dual o puerto sencillo.
- Sellado hermético.
- Limpieza óptima.
- Cambio de sellos sin herramientas especiales.
- Fuelle de PTFE de larga vida.
- Partes de reemplazo de bajo costo.
- Opciones para actuador neumático: sin manivela, manivela de cierre automático y palanca para apertura.
- Actuador manual (volante).

Materiales:

- En contacto con producto: 1.4404/AISI 316L.
- Sin contacto con producto: 1.4301/AISI 304.
- Sellos en contacto con producto: Fuelle PTFE.
- Superficies: superficies en contacto con producto: Ra <= 32 (acabados de superficies opcionales disponibles), Sin contacto con producto: Ra <= 63.

Especificaciones:

- Presión de tensión de cierre: máximo **116 PSI**.
- Presión de operación con volante: **87 PSI** mínimo, **232 PSI** máximo.
- Presión de aire controlada: **145 PSI** máxima.



Puerto sencillo



Puerto dual

Medida de Válvula	Medida de Puerto Soldable	Puerto Sencillo # de Parte	Puerto Doble # de Parte
1/2"	1/4"	BSVS-HC050B025	BSVD-HC050B025
	3/8"	BSVS-HC050B375	BSVD-HC050B375
	1/2"	BSVS-HC050B050	BSVD-HC050B050
1" - 1-1/2"	1/4"	BSVS-HC100B025	BSVD-HC100B025
	3/8"	BSVS-HC100B375	BSVD-HC100B375
	1/2"	BSVS-HC100B050	BSVD-HC100B050
2"	1/4"	BSVS-HC200B025	BSVD-HC200B025
	3/8"	BSVS-HC200B375	BSVD-HC200B375
	1/2"	BSVS-HC200B050	BSVD-HC200B050
2-1/2"	1/4"	BSVS-HC250B025	BSVD-HC250B025
	3/8"	BSVS-HC250B375	BSVD-HC250B375
	1/2"	BSVS-HC250B050	BSVD-HC250B050
3"	1/4"	BSVS-HC300B025	BSVD-HC300B025
	3/8"	BSVS-HC300B375	BSVD-HC300B375
	1/2"	BSVS-HC300B050	BSVD-HC300B050
4"	1/4"	BSVS-HC400B025	BSVD-HC400B025
	3/8"	BSVS-HC400B375	BSVD-HC400B375
	1/2"	BSVS-HC400B050	BSVD-HC400B050





Bomba de Lóbulo Giratorio Serie - JRZL



Características:

- Todas las partes de contacto son de acero inoxidable 316L.
- Opciones de Sellos de descarga frontales:
 - Sencillo (estándar) y doble sellos mecánicos, TC vs TC (estándar).
 - Sellos sencillos y doble O-ring.
 - Triple sellos.
 - Opción Flush disponible en todos los sellos.
- Elastómeros:
 - EPDM (estándar), Buna y FKM.
- Rotores:
 - Bi-wing (estándar).
 - Single-wing.
 - Bi-lobe.
 - Tri-lobe.
 - Multi-lobe.
 - Heli-lobe.
 - Espacio caliente para temperaturas superiores a 248°F.
 - Rango de Viscosidad: 0 - 1,000,000 cP.
- Conexiones:
 - Clamp (estándar), otras disponibles bajo pedido.

Modelo	Gal / Rev	PSI	Tamaño de Puerto
JRZL105	0.005	300	1"
JRZL110	0.01	300	1"
JRZL115	0.03	175	1½"
JRZL120	0.06	115	2"
JRZL220	0.11	175	2"
JRZL225	0.16	115	2½"
JRZL330	0.27	175	3"
JRZL340	0.38	115	4"
JRZL440	0.60	175	4"
JRZL450	0.88	115	5"



Sistema de Lubricación Incluido

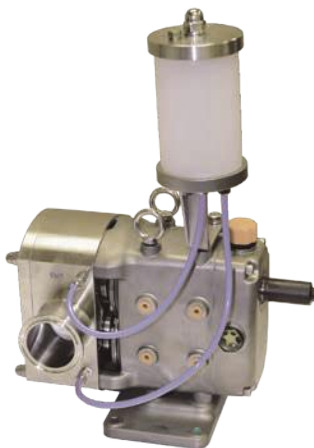

Características:

- No requiere tuberías adicionales.
- Fácil mantenimiento.
- Disponible para todas las bombas serie-JRZL con cámaras de vidrio o acrílico.

Lóbulos Giratorios Serie - JRZL



Bi-wing



Heli-lobe

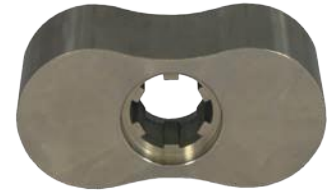

Bi-lobe



Tri-lobe



Single-wing



Máxima Velocidad (RPM)

Modelo	Bi-wing	Heli-lobe	Bi-lobe	Tri-lobe	Single-wing	Multi-lobe
JRZL 105	1000	1600	800	800	100	1000
JRZL 110	1000	1600	800	800	100	1000
JRZL 115	1000	1600	800	800	100	1000
JRZL 120	800	1600	800	800	100	800
JRZL 220	700	1400	700	700	100	400
JRZL 225	700	1400	700	700	100	400
JRZL 330	600	1200	600	600	100	NA
JRZL 340	600	1200	600	600	100	NA
JRZL 440	500	1000	500	500	100	NA
JRZL 450	500	1000	500	500	100	NA

1 Los rotores de heli-lobel libres de pulsación brindan a la bomba un mayor incremento de capacidad por medio de límites de velocidad más altos.





Bomba Centrífuga de Alta Eficiencia Serie ExD "The Hawk"

Aplicaciones:

- CIP (Puede limpiarse en su lugar).
- Transferencia de fluidos.
- Llenado.

Materiales:

- Carcasa de bomba, cubierta frontal, eje del muñón: Acero Inoxidable 316L.
- Impulsor de acero inoxidable: CF3M (316L) acero inoxidable.
- Sello giratorio: Carburo de silicón, carburo de tungsteno o carbón.
- Sello Estacionario: Carburo de silicón, cerámica o carburo tungsteno.
- Elastómeros: Nitrilo, EPDM o FKM.
- Componentes sin contacto: Acero inoxidable 304.
- Acabado: Acabado sanitario 32Ra .
- Conexiones: Abrazadera - clamp.
- Otros acabados y conexiones disponibles, contacte a Dixon.

Motores:

- Motores eléctricos estándar NEMA TENV/TEFC C-face.
- Carcasas opcionales: lavado, a prueba de reventón, eficiencia premium, propósito general y trabajo pesado.

Aprobaciones:

- Certificado 3A.

Características:

- Coloca la manga del eje sin necesidad de espacio en el impulsor, incluso después de un cambio de sellos.
- Carcasa, cubierta frontal e impulsor: Maquinados de piezas forjadas de precisión para trabajo pesado.
- Impulsor libre de tuercas y con puerto de detección de fugas, ofrece diseño limpio y menos piezas.
- Adaptador modular y diseño de eje brinda flexibilidad y reduce el costo cuando se cambian partes del motor.
- Acomoda mecanismo estacionario y sellos giratorios del impulsor y el diseño de carcasa con espacios internos estrechos y transiciones planas para un manejo gentil de productos.
- La cámara de fugas en el eje permite una identificación externa inmediata en caso de sellos desgastados.
- Adaptadores únicos hacen que la bomba descargue fácilmente desde 90° a 180° sin desensamblar.
- Guarda adaptadora compacta y de fácil mantenimiento.
- Caja externa plana para purgar fácilmente.
- Kit de patas ajustable (opcional).
- Temperatura: 32°F a 212°F (0°C a 100°C). Contacte a Dixon Sanitary para temperaturas más altas.



Desglose de Número de Serie para Bomba Centrífuga Serie EXD "The Hawk"



1447

Motor



BOMBA CENTRÍFUGA EXD DIXON

Modelo No.
 100 - 1" x 1"
 110 - 1½" x 1"
 120 - 2" x 1½"
 130 - 2½" x 1½"
 200 - 2½" x 2"
 210 - 3" x 2"
 220 - 3" x 2½"
 230 - 4" x 2½"

Conexión entrada/salida
 C - Abrazadera x Abrazadera
 B - Soldado a tope x Soldado a tope

Elastomero
 B - Buna
 E - EPDM
 V - FKM

Tipo de Sello
 1 - Mecánico Sencillo SC/C
 2 - Mecánico Sencillo TC/TC
 3 - Mecánico Sencillo CER/C
 4 - Mecánico Sencillo SC/SC

Tipo de Motor
 Contacte a Dixon para opciones de motor.

Eléctrico
 A - 1 Ph/60 Hz/115/230V
 B - 3 Ph/60 Hz/208-230/460V
 C - 3 Ph/60 Hz/575V
 D - 3 Ph/50 Hz/190/380V
 E - 3 Ph/50 Hz/380/460V
 F - 3 Ph/50 Hz/220/380/440V
 G - 3 Ph/50 Hz/220/380/415V

Llave de Impulso

Modelo	100/110	200/210	120/130	220/230
A -	4.0	7.0	6.0	7.3
B -	3.8	6.6	5.8	6.9
C -	3.6	6.2	5.6	6.5
D -	3.4	5.8	5.4	6.0
E -	3.2	5.4	5.2	5.6
F -	3.0	5.2	5.0	5.2
G -	2.8	4.8	4.8	4.8
H -	--	--	4.6	--
I -	--	--	4.4	--
J -	--	--	4.7	--
K -	--	--	4.9	--

Tamaño de marco
 A - 56C
 B - 143-145TC
 C - 182/184TC
 D - 213/215TC
 E - 254/256TC

Opciones
 A - Purga A
 D - Purga D
 J - Purga J
 K - Purga K
 N - Ninguna

Poder y Velocidad (HP RPM)

01 - 1/3	1750
02 - 1/2	1750
03 - 3/4	1750
04 - 1	1750
05 - 1½	1750
06 - 2	1750
07 - 3	1750
08 - 5	1750
09 - 7½	1750
10 - 10	1750
11 - 15	1750
12 - 20	1750
13 - 25	1750
14 - 30	1750
15 - 40	1750
16 - 50	1750
17 - 60	1750
18 - 1/3	3500
19 - 1/2	3500
20 - 3/4	3500
21 - 1	3500
22 - 1½	3500
23 - 2	3500
24 - 3	3500
25 - 5	3500
26 - 7½	3500
27 - 10	3500
28 - 15	3500
29 - 20	3500
30 - 25	3500
31 - 30	3500
32 - 40	3500
33 - 50	3500
34 - 60	3500

- El motor incluye todas las partes para ensamblarlo.
- Especifique el kit de piernas ajustable al momento de ordenar. Los kits de piernas se envían de acuerdo a la medida del marco del motor especificado en el número del modelo. Los kits de piernas no se ensamblan.
- Si hay opciones que no están listadas arriba, contacte a Dixon para disponibilidad y precio.



Conexiones Biofarmacéuticas BPE "High Purity" ... 821

Tapas	822
Adaptadores	823
Férulas	824
Codos.....	824 - 825
Tees.....	826 - 830
Reducciones.....	831 - 836



Conexiones Biofarmacéuticas "High Purity" - (BPE)

ASME BPE
621

Especificaciones

- Todas las conexiones están fabricadas para cumplir con la última edición de la Norma Internacional ASME BPE para equipos de bioprocesamiento.
- El acero inoxidable 316L cumple en material y dimensiones con todas las especificaciones de soldadura orbital con azufre controlado.

Mercados

- Farmacéutico
- Bioprocesamientos
- Semiconductor
- Cosméticos
- Procesamiento Alimenticio
- Bebidas

Presentación (Embalaje)

Producto Identificado de acuerdo a ASME BPE 2012 DT-10.1

- Job number (Número de trabajo).
- Acero Inoxidable 316L.
- Número de parte.Dixon Sanitary
- Heat number (Número de Colada).
- Código de acabado o pulido de superficie.
- ASME BPE.

Por la especificación, el tamaño de la conexión puede limitar el espacio disponible para el mercado. Cuando eso ocurre, las marcas del final de la lista no se aplican. El número de parte describirá la configuración y tamaño de la parte o pieza.

Certificados MTR (Material Test Report) son incluidos dentro de bolsas de plástico re-sellables junto con cada conexión individualmente. Los MTRs (Material Test Report) son rastreables a través del Job Number (número de trabajo) que se encuentra marcado en cada conexión. Todas las conexiones se surten con tapa (azul o blanca) para evitar daño y contaminación.

Para una fácil identificación cada acabado o pulido tiene un color diferente de tapa plástica.

- Acabado PL - SF1...Tapa azul
- Acabado PM - SF4...Tapa blanca



Bradford™ High Purity

BioPharm Fittings

316L Stainless Steel Material Test Report

Job Number AA729

Bradford™ Part Number	Description	Size	Surface finish
T2S88-150PL	Automatic Weld 88° Elbow per Table DT-4 1.1-1	1½"	SF1 (20Ra)

Chemical analysis (%) per ASME BPE 2012 Table MM-2.1 and Section MM-5.1.1

Item	Heat number	C	Mn	P	S	Si	Cr	Ni	Mo
		0.030	2.00	0.045	0.017	1.00	18.00	10.00	2.00
1	96GK43	0.017	1.56	0.028	0.011	0.33	16.80	10.05	2.02
									max.

Mechanical Test Results

Item	Yield Strength (0.2%), MPa	Tensile Strength, MPa	Elongation, %	Hardness, HRB	Specification
	170 minimum	485 minimum	35 minimum	90 maximum	
1	327	634	47.0	82	ASTM A269-10

Product of Thailand

We certify that the above is a true copy of the test results issued by the material supplier. This MTR conforms to EN10204-3.1. All fittings supplied by Dixon Sanitary conform to the requirements of the European Union Directive 2002/95/EC on the restriction of the use of certain hazardous substances in electrical and electronic equipment (RoHS).

Bruce Anderson
Technical Director

The Flight Connection™

Dixon Sanitary
N25 W23040 Paul Rd.
Pewaukee, WI 53072
USA
800-789-1718
bradfordfittings.com

Los MTRs (Material Test Reports) están también disponibles entrando en la página web de Dixon (dixonvalve.com). Solamente digite el número de orden que se localiza en cada conexión.

*Este certificado es ilustrativo

Conexiones Biofarmacéuticas "High Purity"

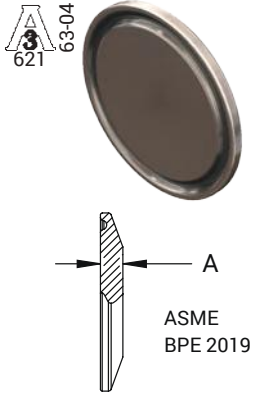

Tapas Solidas para Extremo - T16AMP

D.E. Tubing	A (in)	Acabado PL - SF1	Acabado PM - SF4
1/2" - 3/4"	1.00	T16AMP-050075PL	T16AMP-050075PM
1" - 1-1/2"	1.99	T16AMP-100150PL	T16AMP-100150PM
2"	2.52	T16AMP-200PL	T16AMP-200PM
2-1/2"	3.05	T16AMP-250PL	T16AMP-250PM
3"	3.58	T16AMP-300PL	T16AMP-300PM
4"	4.69	T16AMP-400PL	T16AMP-400PM
6"	6.56	T16AMP-600PL	T16AMP-600PM

BPE Tabla DT-4.1.5-2

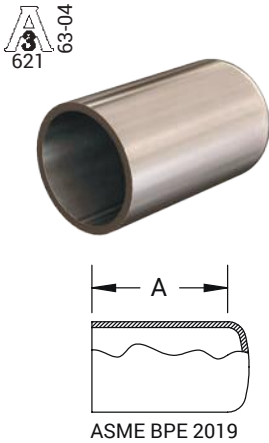

Tapas Soldables - T16W

D.E. Tubing	A (in)	Acabado PL - SF1	Acabado PM - SF4
1/2"	1.50	T16W-050PL	T16W-050PM
3/4"	1.50	T16W-075PL	T16W-075PM
1"	1.50	T16W-100PL	T16W-100PM
1-1/2"	1.50	T16W-150PL	T16W-150PM
2"	1.50	T16W-200PL	T16W-200PM
2-1/2"	1.50	T16W-250PL	T16W-250PM
3"	1.50	T16W-300PL	T16W-300PM
4"	2.00	T16W-400PL	T16W-400PM
6"	2.50	T16W-600PL	T16W-600PM



BPE Tabla DT-4.1.5-1

NOTA: Especificaciones BPE 2019.

Acabado PL – SF1.
D.E. = 32Ra Pulido Mecánico.
D.I. = 20Ra Pulido Mecánico.

Acabado PM – SF4.
D.E. = 32Ra Pulido Mecánico.
D.I. = 15Ra Pulido Mecánico y Electropulido.

Conexiones Biofarmacéuticas "High Purity"
Adaptador Clamp x Macho NPT- T21MP

Medida Clamp	Rosca NPT	A (in)	Acabado PL - SF1
1/2"	1/4"	2.00	T21MP-050025PL
	3/8"	2.00	T21MP-050375PL
	1/2"	1.63	T21MP-050PL
	3/4"	2.00	T21MP-050075PL
3/4"	1/4"	2.00	T21MP-075025PL
	3/8"	2.00	T21MP-075375PL
	1/2"	2.00	T21MP-075050PL
	3/4"	1.79	T21MP-075PL
1"	1/2"	2.19	T21MP-100050PL
	1"	2.25	T21MP-100PL
1-1/2"	1-1/2"	2.25	T21MP-150PL
2"	2"	2.64	T21MP-200PL
2-1/2"	2-1/2"	2.88	T21MP-250PL
3"	3"	3.07	T21MP-300PL
4"	4"	3.16	T21MP-400PL

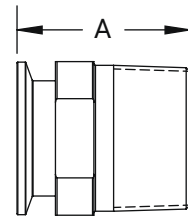

Adaptador Clamp x Hembra NPT- T22MP

Medida Clamp	Rosca NPT	A (in)	Acabado PL - SF1
1/2"	1/8"	1.25	T22MP-050125PL
	1/4"	1.50	T22MP-050025PL
	3/8"	1.50	T22MP-050375PL
	1/2"	1.50	T22MP-050PL
	3/4"	1.63	T22MP-050075PL
3/4"	1/4"	1.50	T22MP-075025PL
	3/8"	1.50	T22MP-075375PL
	1/2"	1.50	T22MP-075050PL
	3/4"	1.63	T22MP-075PL
1"	1"	1.63	T22MP-100PL
1-1/2"	1-1/2"	2.25	T22MP-150PL
2"	2"	2.34	T22MP-200PL
2-1/2"	2-1/2"	2.09	T22MP-250PL
3"	3"	2.19	T22MP-300PL
4"	4"	2.63	T22MP-400PL

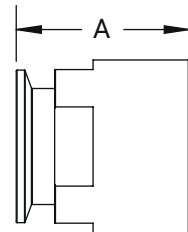
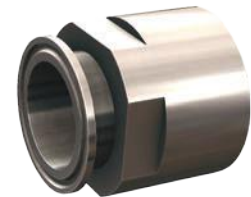

Adaptador con Solapa - T14VB

D.E. Tubing	A (in)	Acabado PL - SF1
1/2"	2.00	T14VB-050PL
3/4"	2.00	T14VB-075PL
1"	2.00	T14VB-100PL
1-1/2"	2.00	T14VB-150PL
2"	2.50	T14VB-200PL
2-1/2"	2.50	T14VB-250PL
3"	2.50	T14VB-300PL
4"	2.50	T14VB-400PL
6"	3.00	T14VB-600PL

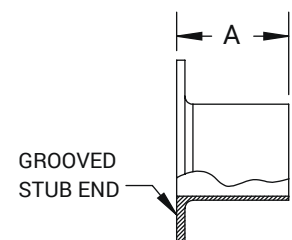

NOTA: Especificaciones BPE 2019.

Acabado PL – SF1.

D.E. = 32Ra Pulido Mecánico.

D.I. = 20Ra Pulido Mecánico.

Acabado PM – SF4.

D.E. = 32Ra Pulido Mecánico.

D.I. = 15Ra Pulido Mecánico y Electropulido.



Conexiones Biofarmacéuticas "High Purity"

Férulas Soldables Automáticas - TL14AM7

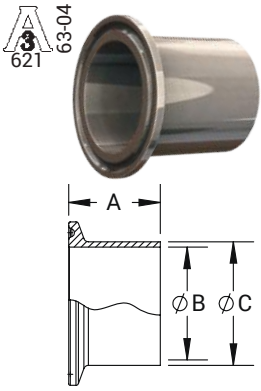

BPE Tabla DT-4.1.4-1
ASME BPE 2019

D.E. Tubing	A (in)	B (in)	C (in)	Acabado PL - SF1	Acabado PM - SF4
1/2"	1.75	0.37	0.50	TL14AM7-050PL	TL14AM7-050PM
3/4"	1.75	0.62	0.75	TL14AM7-075PL	TL14AM7-075PM
1"	1.75	0.87	1.00	TL14AM7-100PL	TL14AM7-100PM
1-1/2"	1.75	1.37	1.50	TL14AM7-150PL	TL14AM7-150PM
2"	2.25	1.87	2.00	TL14AM7-200PL	TL14AM7-200PM
2-1/2"	2.25	2.37	2.50	TL14AM7-250PL	TL14AM7-250PM
3"	2.25	2.87	3.00	TL14AM7-300PL	TL14AM7-300PM
4"	2.25	3.83	4.00	TL14AM7-400PL	TL14AM7-400PM
6"	3.00	5.78	6.00	TL14AM7-600PL	TL14AM7-600PM

Codo 90° Soldable - T2S

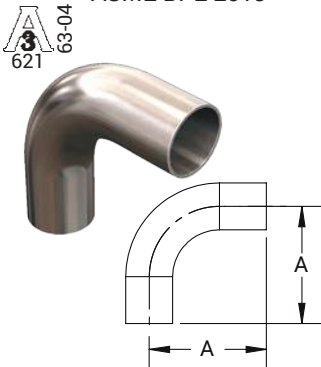

BPE Tabla DT-4.1.1-1
ASME BPE 2019

D.E. Tubing	A (in)	Acabado PL - SF1	Acabado PM - SF4
1/2"	3.00	T2S-050PL	T2S-050PM
3/4"	3.00	T2S-075PL	T2S-075PM
1"	3.00	T2S-100PL	T2S-100PM
1-1/2"	3.75	T2S-150PL	T2S-150PM
2"	4.75	T2S-200PL	T2S-200PM
2-1/2"	5.50	T2S-250PL	T2S-250PM
3"	6.25	T2S-300PL	T2S-300PM
4"	8.00	T2S-400PL	T2S-400PM
6"	11.50	T2S-600PL	T2S-600PM

Codo 90° Clamp x Extremo Soldable - T2CM

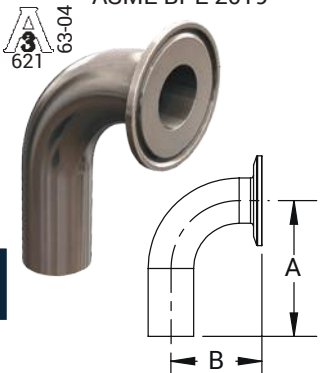

BPE Tabla DT-4.1.1-2
ASME BPE 2019

D.E. Tubing	A (in)	B (in)	Acabado PL - SF1	Acabado PM - SF4
1/2"	3.00	1.63	T2CM-050PL	T2CM-050PM
3/4"	3.00	1.63	T2CM-075PL	T2CM-075PM
1"	3.00	2.00	T2CM-100PL	T2CM-100PM
1-1/2"	3.75	2.75	T2CM-150PL	T2CM-150PM
2"	4.75	3.50	T2CM-200PL	T2CM-200PM
2-1/2"	5.50	4.25	T2CM-250PL	T2CM-250PM
3"	6.25	5.00	T2CM-300PL	T2CM-300PM
4"	8.00	6.63	T2CM-400PL	T2CM-400PM
6"	11.50	10.50	T2CM-600PL	T2CM-600PM

Codo 90° Clamp x Clamp - T2CMP

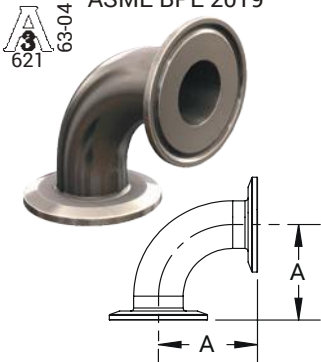

D.E. Tubing	A (in)	Acabado PL - SF1	Acabado PM - SF4
1/2"	1.63	T2CMP-050PL	T2CMP-050PM
3/4"	1.63	T2CMP-075PL	T2CMP-075PM
1"	2.00	T2CMP-100PL	T2CMP-100PM
1-1/2"	2.75	T2CMP-150PL	T2CMP-150PM
2"	3.50	T2CMP-200PL	T2CMP-200PM
2-1/2"	4.25	T2CMP-250PL	T2CMP-250PM
3"	5.00	T2CMP-300PL	T2CMP-300PM
4"	6.63	T2CMP-400PL	T2CMP-400PM
6"	10.50	T2CMP-600PL	T2CMP-600PM

NOTA: Especificaciones BPE 2019.
Acabado PL – SF1.
D.E. = 32Ra Pulido Mecánico.
D.I. = 20Ra Pulido Mecánico.

Acabado PM – SF4.
D.E. = 32Ra Pulido Mecánico.
D.I. = 15Ra Pulido Mecánico y Electropulido .

BPE Tabla DT-4.1.1-3
ASME BPE 2019



Conexiones Biofarmacéuticas "High Purity"

Codo 45° Soldable - T2KS

D.E. Tubing	A (in)	Acabado PL - SF1	Acabado PM - SF4
1/2"	2.25	T2KS-050PL	T2KS-050PM
3/4"	2.25	T2KS-075PL	T2KS-075PM
1"	2.25	T2KS-100PL	T2KS-100PM
1-1/2"	2.50	T2KS-150PL	T2KS-150PM
2"	3.00	T2KS-200PL	T2KS-200PM
2-1/2"	3.38	T2KS-250PL	T2KS-250PM
3"	3.63	T2KS-300PL	T2KS-300PM
4"	4.50	T2KS-400PL	T2KS-400PM
6"	6.25	T2KS-600PL	T2KS-600PM

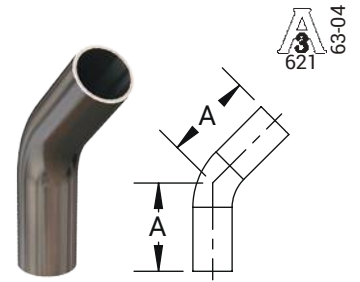

BPE Tabla DT-4.1.1-4
ASME BPE 2019

Codo 45° Clamp x Extremo Soldable - T2KM

D.E. Tubing.	A (in)	B (in)	Acabado PL - SF1	Acabado PM - SF4
1/2"	2.25	1.00	T2KM-050PL	T2KM-050PM
3/4"	2.25	1.00	T2KM-075PL	T2KM-075PM
1"	2.25	1.13	T2KM-100PL	T2KM-100PM
1-1/2"	2.50	1.44	T2KM-150PL	T2KM-150PM
2"	3.00	1.75	T2KM-200PL	T2KM-200PM
2-1/2"	3.38	2.06	T2KM-250PL	T2KM-250PM
3"	3.63	2.38	T2KM-300PL	T2KM-300PM
4"	4.50	3.13	T2KM-400PL	T2KM-400PM
6"	6.25	5.25	T2KM-600PL	T2KM-600PM

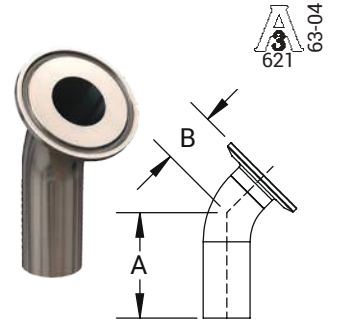

BPE Tabla DT-4.1.1-5
ASME BPE 2019

Codo 45° Clamp x Clamp - T2KMP

D.E. Tubing	A (in)	Acabado PL - SF1	Acabado PM - SF4
1/2"	1.00	T2KMP-050PL	T2KMP-050PM
3/4"	1.00	T2KMP-075PL	T2KMP-075PM
1"	1.13	T2KMP-100PL	T2KMP-100PM
1-1/2"	1.44	T2KMP-150PL	T2KMP-150PM
2"	1.75	T2KMP-200PL	T2KMP-200PM
2-1/2"	2.06	T2KMP-250PL	T2KMP-250PM
3"	2.38	T2KMP-300PL	T2KMP-300PM
4"	3.13	T2KMP-400PL	T2KMP-400PM
6"	5.25	T2KMP-600PL	T2KMP-600PM

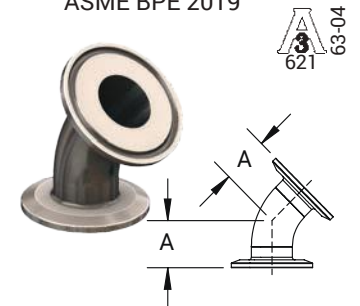

BPE Tabla DT-4.1.1-6
ASME BPE 2019

Codo 88° Soldable - T2S88

D.E. Tubing	A (in)	R (in)	Acabado PL - SF1	Acabado PM - SF4
1/2"	1.94	1.06	T2S88-050PL	T2S88-050PM
3/4"	1.98	1.02	T2S88-075PL	T2S88-075PM
1"	1.50	1.50	T2S88-100PL	T2S88-100PM
1-1/2"	1.50	2.25	T2S88-150PL	T2S88-150PM
2"	1.75	3.00	T2S88-200PL	T2S88-200PM
2-1/2"	1.75	3.75	T2S88-250PL	T2S88-250PM
3"	1.75	4.50	T2S88-300PL	T2S88-300PM
4"	2.00	6.00	T2S88-400PL	T2S88-400PM
6"	2.50	9.00	T2S88-600PL	T2S88-600PM

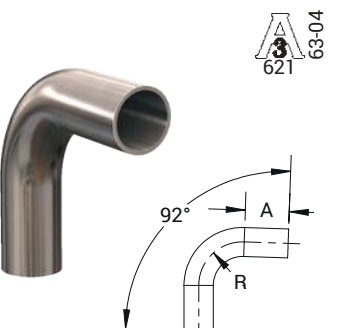

Codo 92° Soldable - T2S92

D.E. Tubing.	A (in)	R (in)	Acabado PL - SF1	Acabado PM - SF4
1/2"	1.94	1.06	T2S92-050PL	T2S92-050PM
3/4"	1.98	1.02	T2S92-075PL	T2S92-075PM
1"	1.50	1.50	T2S92-100PL	T2S92-100PM
1-1/2"	1.50	2.25	T2S92-150PL	T2S92-150PM
2"	1.75	3.00	T2S92-200PL	T2S92-200PM
2-1/2"	1.75	3.75	T2S92-250PL	T2S92-250PM
3"	1.75	4.50	T2S92-300PL	T2S92-300PM
4"	2.00	6.00	T2S92-400PL	T2S92-400PM
6"	2.50	9.00	T2S92-600PL	T2S92-600PM

NOTA: Especificaciones BPE 2019.

Acabado PL – SF1.

D.E. = 32Ra Pulido Mecánico.

D.I. = 20Ra Pulido Mecánico.

Acabado PM – SF4.

D.E. = 32Ra Pulido Mecánico.

D.I. = 15Ra Pulido Mecánico y Electropulido .



Conexiones Biofarmacéuticas "High Purity"

Tee Extremo Soldable x Extremo Soldable x Extremo Soldable - T7WWW

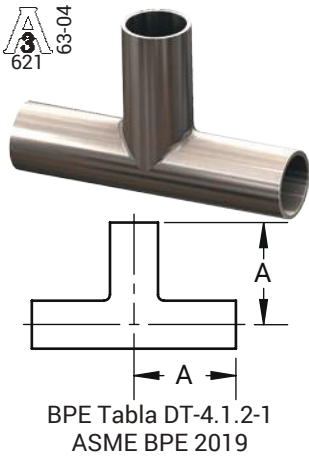

D.E. Tubing	A (in)	Acabado PL - SF1	Acabado PM - SF4
1/2"	1.88	T7WWW-050PL	T7WWW-050PM
3/4"	2.00	T7WWW-075PL	T7WWW-075PM
1"	2.13	T7WWW-100PL	T7WWW-100PM
1-1/2"	2.38	T7WWW-150PL	T7WWW-150PM
2"	2.88	T7WWW-200PL	T7WWW-200PM
2-1/2"	3.13	T7WWW-250PL	T7WWW-250PM
3"	3.38	T7WWW-300PL	T7WWW-300PM
4"	4.13	T7WWW-400PL	T7WWW-400PM
6"	5.63	T7WWW-600PL	T7WWW-600PM

Tee Reductora Extremo Soldable x Extremo Soldable x Extremo Soldable - T7RWWW

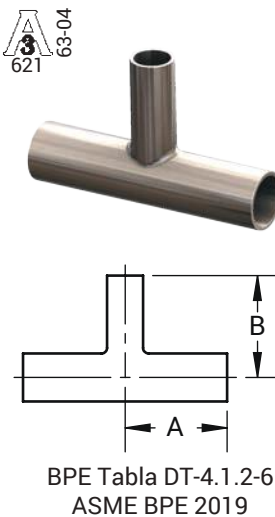

D.E. Tubing	A (in)	B (in)	Acabado PL - SF1	Acabado PM - SF4
3/4" x 1/2"	2.00	2.00	T7RWWW-075050PL	T7RWWW-075050PM
1" X 1/2"	2.13	2.13	T7RWWW-100050PL	T7RWWW-100050PM
1" X 3/4"	2.13	2.13	T7RWWW-10075PL	T7RWWW-10075PM
1-1/2" X 1/2"	2.38	2.38	T7RWWW-150050PL	T7RWWW-150050PM
1-1/2" X 3/4"	2.38	2.38	T7RWWW-150075PL	T7RWWW-150075PM
1-1/2" X 1"	2.38	2.38	T7RWWW-150100PL	T7RWWW-150100PM
2 X 1/2"	2.88	2.63	T7RWWW-200050PL	T7RWWW-200050PM
2" X 3/4"	2.88	2.63	T7RWWW-200075PL	T7RWWW-200075PM
2" X 1"	2.88	2.63	T7RWWW-200100PL	T7RWWW-200100PM
2" X 1-1/2"	2.88	2.63	T7RWWW-200150PL	T7RWWW-200150PM
2-1/2" X 1/2"	3.13	2.88	T7RWWW-250050PL	T7RWWW-250050PM
2-1/2" X 3/4"	3.13	2.88	T7RWWW-250075PL	T7RWWW-250075PM
2-1/2" X 1"	3.13	2.88	T7RWWW-250100PL	T7RWWW-250100PM
2-1/2" X 1-1/2"	3.13	2.88	T7RWWW-250150PL	T7RWWW-250150PM
2-1/2" X 2"	3.13	2.88	T7RWWW-250200PL	T7RWWW-250200PM
3" X 1/2"	3.38	3.13	T7RWWW-300050PL	T7RWWW-300050PM
3" X 3/4"	3.38	3.13	T7RWWW-300075PL	T7RWWW-300075PM
3" X 1"	3.38	3.13	T7RWWW-300100PL	T7RWWW-300100PM
3" X 1-1/2"	3.38	3.13	T7RWWW-300150PL	T7RWWW-300150PM
3" X 2"	3.38	3.13	T7RWWW-300200PL	T7RWWW-300200PM
3" X 2-1/2"	3.38	3.13	T7RWWW-300250PL	T7RWWW-300250PM
4" X 1/2"	4.13	3.63	T7RWWW-400050PL	T7RWWW-400050PM
4" X 3/4"	4.13	3.63	T7RWWW-400075PL	T7RWWW-400075PM
4" X 1"	4.13	3.63	T7RWWW-400100PL	T7RWWW-400100PM
4" X 1-1/2"	4.13	3.63	T7RWWW-400150PL	T7RWWW-400150PM
4" X 2"	4.13	3.88	T7RWWW-400200PL	T7RWWW-400200PM
4" X 2-1/2"	4.13	3.88	T7RWWW-400250PL	T7RWWW-400250PM
4" X 3"	4.13	3.88	T7RWWW-400300PL	T7RWWW-400300PM
6" X 3"	5.63	4.88	T7RWWW-600300PL	T7RWWW-600300PM
6" X 4"	5.63	5.13	T7RWWW-600400PL	T7RWWW-600400PM

NOTA: Especificaciones BPE 2019.

Acabado PL – SF1.
D.E. = 32Ra Pulido Mecánico.
D.I. = 20Ra Pulido Mecánico.

Acabado PM – SF4.
D.E. = 32Ra Pulido Mecánico.
D.I. = 15Ra Pulido Mecánico y Electropulido.



Conexiones Biofarmacéuticas "High Purity"

Tee Extremo Soldable x Extremo Soldable x Clamp - T7WWM

D.E. Tubing	A (in)	B (in)	Acabado PL - SF1	Acabado PM - SF4
1/2"	1.88	2.25	T7WWM-050PL	T7WWM-050PM
3/4"	2.00	2.38	T7WWM-075PL	T7WWM-075PM
1"	2.13	2.63	T7WWM-100PL	T7WWM-100PM
1-1/2"	2.38	2.88	T7WWM-150PL	T7WWM-150PM
2"	2.88	3.38	T7WWM-200PL	T7WWM-200PM
2-1/2"	3.13	3.63	T7WWM-250PL	T7WWM-250PM
3"	3.38	3.88	T7WWM-300PL	T7WWM-300PM
4"	4.13	4.75	T7WWM-400PL	T7WWM-400PM
6"	5.63	7.13	T7WWM-600PL	T7WWM-600PM

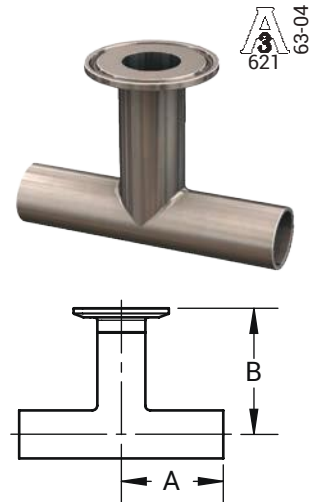

63-04
621

Tee Clamp x Clamp x Clamp - T7MP

D.E. Tubing	A (in)	Acabado PL - SF1	Acabado PM - SF4
1/2"	2.38	T7MP-050PL	T7MP-050PM
3/4"	2.50	T7MP-075PL	T7MP-075PM
1"	2.63	T7MP-100PL	T7MP-100PM
1-1/2"	2.88	T7MP-150PL	T7MP-150PM
2"	3.38	T7MP-200PL	T7MP-200PM
2-1/2"	3.63	T7MP-250PL	T7MP-250PM
3"	3.88	T7MP-300PL	T7MP-300PM
4"	4.75	T7MP-400PL	T7MP-400PM
6"	7.13	T7MP-600PL	T7MP-600PM

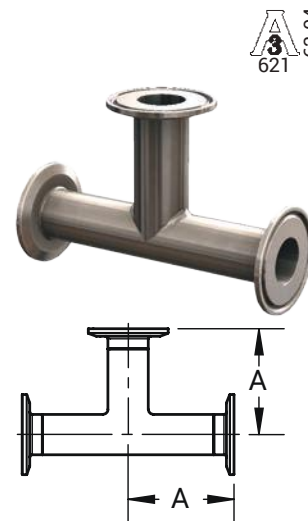

63-04
621

BPE Tabla DT-4.1.2-4
ASME BPE 2019



NOTA: Especificaciones BPE 2019.
Acabado PL – SF1.
D.E. = 32Ra Pulido Mecánico.
D.I. = 20Ra Pulido Mecánico.

Acabado PM – SF4.
D.E. = 32Ra Pulido Mecánico.
D.I. = 15Ra Pulido Mecánico y Electropulido.

Conexiones Biofarmacéuticas "High Purity"

Tee Reductora Clamp x Clamp x Clamp - T7RMP

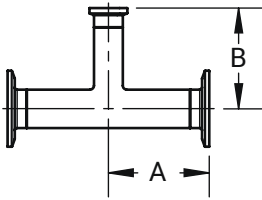

BPE Tabla DT-4.1.2-8
ASME BPE 2019

D.E. Tubing	A (in)	B (in)	Acabado PL - SF1	Acabado PM - SF4
3/4" x 1/2"	2.50	2.50	T7RMP-075050PL	T7RMP-075050PM
1" x 1/2"	2.63	2.63	T7RMP-100050PL	T7RMP-100050PM
1" x 3/4"	2.63	2.63	T7RMP-100075PL	T7RMP-100075PM
1-1/2" x 1/2"	2.88	2.88	T7RMP-150050PL	T7RMP-150050PM
1-1/2" x 3/4"	2.88	2.88	T7RMP-150075PL	T7RMP-150075PM
1-1/2" x 1"	2.88	2.88	T7RMP-150100PL	T7RMP-150100PM
2" x 1/2"	3.38	3.13	T7RMP-200050PL	T7RMP-200050PM
2" x 3/4"	3.38	3.13	T7RMP-200075PL	T7RMP-200075PM
2" x 1"	3.38	3.13	T7RMP-200100PL	T7RMP-200100PM
2" x 1-1/2"	3.38	3.13	T7RMP-200150PL	T7RMP-200150PM
2-1/2" x 1/2"	3.63	3.38	T7RMP-250050PL	T7RMP-250050PM
2-1/2" x 3/4"	3.63	3.38	T7RMP-250075PL	T7RMP-250075PM
2-1/2" x 1"	3.63	3.38	T7RMP-250100PL	T7RMP-250100PM
2-1/2" x 1-1/2"	3.63	3.38	T7RMP-250150PL	T7RMP-250150PM
2-1/2" x 2"	3.63	3.38	T7RMP-250200PL	T7RMP-250200PM
3" x 1/2"	3.88	3.63	T7RMP-300050PL	T7RMP-300050PM
3" x 3/4"	3.88	3.63	T7RMP-300075PL	T7RMP-300075PM
3" x 1"	3.88	3.63	T7RMP-300100PL	T7RMP-300100PM
3" x 1-1/2"	3.88	3.63	T7RMP-300150PL	T7RMP-300150PM
3" x 2"	3.88	3.63	T7RMP-300200PL	T7RMP-300200PM
3" x 2-1/2"	3.88	3.63	T7RMP-300250PL	T7RMP-300250PM
4" x 1/2"	4.75	4.13	T7RMP-400050PL	T7RMP-400050PM
4" x 3/4"	4.75	4.13	T7RMP-400075PL	T7RMP-400075PM
4" x 1"	4.75	4.13	T7RMP-400100PL	T7RMP-400100PM
4" x 1-1/2"	4.75	4.13	T7RMP-400150PL	T7RMP-400150PM
4" x 2"	4.75	4.38	T7RMP-400200PL	T7RMP-400200PM
4" x 2-1/2"	4.75	4.38	T7RMP-400250PL	T7RMP-400250PM
4" x 3"	4.75	4.38	T7RMP-400300PL	T7RMP-400300PM
6" x 3"	7.13	5.38	T7RMP-600300PL	T7RMP-600300PM
6" x 4"	7.13	5.75	T7RMP-600400PL	T7RMP-600400PM

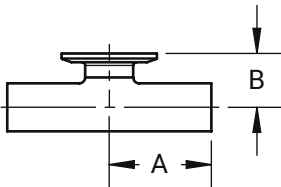

BPE Tabla DT-4.1.2-2
ASME BPE 2019

Tee de Salida Corta Extremo Soldable x Extremo Soldable x Clamp - T7WWMS

D.E. Tubing	A (in)	B (in)	Acabado PL - SF1	Acabado PM - SF4
1/2"	1.88	1.00	T7WWMS-050PL	T7WWMS-050PM
3/4"	2.00	1.13	T7WWMS-075PL	T7WWMS-075PM
1"	2.13	1.13	T7WWMS-100PL	T7WWMS-100PM
1-1/2"	2.38	1.38	T7WWMS-150PL	T7WWMS-150PM
2"	2.88	1.63	T7WWMS-200PL	T7WWMS-200PM
2-1/2"	3.13	1.88	T7WWMS-250PL	T7WWMS-250PM
3"	3.38	2.13	T7WWMS-300PL	T7WWMS-300PM
4"	4.13	2.75	T7WWMS-400PL	T7WWMS-400PM
6"	5.63	4.63	T7WWMS-600PL	T7WWMS-600PM

NOTA: Especificaciones BPE 2019.
Acabado PL – SF1.
D.E. = 32Ra Pulido Mecánico.
D.I. = 20Ra Pulido Mecánico.

Acabado PM – SF4.
D.E. = 32Ra Pulido Mecánico.
D.I. = 15Ra Pulido Mecánico y Electropulido.

Conexiones Biofarmacéuticas "High Purity"

Tee Reductora de Salida Corta Extremo Soldable x Extremo Soldable x Clamp - T7RWWMS

A
3
621
63-04

D.E. Tubing	A (in)	B (in)	Acabado PL - SF1	Acabado PM - SF4
3/4" x 1/2"	2.00	1.00	T7RWWMS075050PL	T7RWWMS075050PM
1" x 1/2"	2.13	1.13	T7RWWMS100050PL	T7RWWMS100050PM
1" x 3/4"	2.13	1.13	T7RWWMS100075PL	T7RWWMS100075PM
1-1/2" x 1/2"	2.38	1.38	T7RWWMS150050PL	T7RWWMS150050PM
1-1/2" x 3/4"	2.38	1.38	T7RWWMS150075PL	T7RWWMS150075PM
1-1/2" x 1"	2.38	1.38	T7RWWMS150100PL	T7RWWMS150100PM
2" x 1/2"	2.88	1.63	T7RWWMS200050PL	T7RWWMS200050PM
2" x 3/4"	2.88	1.63	T7RWWMS200075PL	T7RWWMS200075PM
2" x 1"	2.88	1.63	T7RWWMS200100PL	T7RWWMS200100PM
2" x 1-1/2"	2.88	1.63	T7RWWMS200150PL	T7RWWMS200150PM
2-1/2" x 1/2"	3.13	1.88	T7RWWMS250050PL	T7RWWMS250050PM
2-1/2" x 3/4"	3.13	1.88	T7RWWMS250075PL	T7RWWMS250075PM
2-1/2" x 1"	3.13	1.88	T7RWWMS250100PL	T7RWWMS250100PM
2-1/2" x 1-1/2"	3.13	1.88	T7RWWMS250150PL	T7RWWMS250150PM
2-1/2" x 2"	3.13	1.88	T7RWWMS250200PL	T7RWWMS250200PM
3" x 1/2"	3.38	2.13	T7RWWMS300050PL	T7RWWMS300050PM
3" x 3/4"	3.38	2.13	T7RWWMS300075PL	T7RWWMS300075PM
3" x 1"	3.38	2.13	T7RWWMS300100PL	T7RWWMS300100PM
3" x 1-1/2"	3.38	2.13	T7RWWMS300150PL	T7RWWMS300150PM
3" x 2"	3.38	2.13	T7RWWMS300200PL	T7RWWMS300200PM
3" x 2-1/2"	3.38	2.13	T7RWWMS300250PL	T7RWWMS300250PM
4" x 1/2"	4.13	2.63	T7RWWMS400050PL	T7RWWMS400050PM
4" x 3/4"	4.13	2.63	T7RWWMS400075PL	T7RWWMS400075PM
4" x 1"	4.13	2.63	T7RWWMS400100PL	T7RWWMS400100PM
4" x 1-1/2"	4.13	2.63	T7RWWMS400150PL	T7RWWMS400150PM
4" x 2"	4.13	2.63	T7RWWMS400200PL	T7RWWMS400200PM
4" x 2-1/2"	4.13	2.63	T7RWWMS400250PL	T7RWWMS400250PM
4" x 3"	4.13	2.63	T7RWWMS400300PL	T7RWWMS400300PM
6" x 3"	5.63	3.63	T7RWWMS600300PL	T7RWWMS600300PM
6" x 4"	5.63	3.75	T7RWWMS600400PL	T7RWWMS600400PM

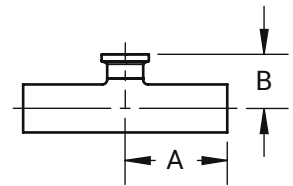

BPE Tabla DT-4.1.2-7
ASME BPE 2019



Tee de Salida Corta Clamp x Clamp x Clamp - T7MPS

A
3
621
63-04

D.E. Tubing	A (in)	B (in)	Acabado PL - SF1	Acabado PM - SF4
1/2"	2.38	1.00	T7MPS-050PL	T7MPS-050PM
3/4"	2.50	1.13	T7MPS-075PL	T7MPS-075PM
1"	2.63	1.13	T7MPS-100PL	T7MPS-100PM
1-1/2"	2.88	1.38	T7MPS-150PL	T7MPS-150PM
2"	3.38	1.63	T7MPS-200PL	T7MPS-200PM
2-1/2"	3.63	1.88	T7MPS-250PL	T7MPS-250PM
3"	3.88	2.13	T7MPS-300PL	T7MPS-300PM
4"	4.75	2.75	T7MPS-400PL	T7MPS-400PM
6"	7.13	4.63	T7MPS-600PL	T7MPS-600PM

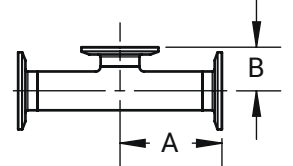

BPE Tabla DT-4.1.2-5
ASME BPE 2019

NOTA: Especificaciones BPE 2019.
Acabado PL – SF1.
D.E. = 32Ra Pulido Mecánico.
D.I. = 20Ra Pulido Mecánico.

Acabado PM – SF4.
D.E. = 32Ra Pulido Mecánico.
D.I. = 15Ra Pulido Mecánico y Electropulido.

Conexiones Biofarmacéuticas "High Purity"

Tee Reductora de Salida Corta Clamp x Clamp x Clamp - T7RMPS

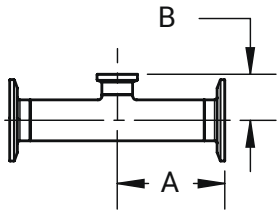

BPE Tabla DT-4.1.2-9
ASME BPE 2019

D.E. Tubing	A (in)	B (in)	Acabado PL - SF1	Acabado PM - SF4
3/4" x 1/2"	2.50	1.00	T7RMPS-075050PL	T7RMPS-075050PM
1" x 1/2"	2.63	1.13	T7RMPS-100050PL	T7RMPS-100050PM
1" x 3/4"	2.63	1.13	T7RMPS-100075PL	T7RMPS-100075PM
1-1/2" x 1/2"	2.88	1.38	T7RMPS-150050PL	T7RMPS-150050PM
1-1/2" x 3/4"	2.88	1.38	T7RMPS-150075PL	T7RMPS-150075PM
1-1/2" x 1"	2.88	1.38	T7RMPS-150100PL	T7RMPS-150100PM
2" x 1/2"	3.38	1.63	T7RMPS-200050PL	T7RMPS-200050PM
2" x 3/4"	3.38	1.63	T7RMPS-200075PL	T7RMPS-200075PM
2" x 1"	3.38	1.63	T7RMPS-200100PL	T7RMPS-200100PM
2" x 1-1/2"	3.38	1.63	T7RMPS-200150PL	T7RMPS-200150PM
2-1/2" x 1/2"	3.63	1.88	T7RMPS-250050PL	T7RMPS-250050PM
2-1/2" x 3/4"	3.63	1.88	T7RMPS-250075PL	T7RMPS-250075PM
2-1/2" x 1"	3.63	1.88	T7RMPS-250100PL	T7RMPS-250100PM
2-1/2" x 1-1/2"	3.63	1.88	T7RMPS-250150PL	T7RMPS-250150PM
2-1/2" x 2"	3.63	1.88	T7RMPS-250200PL	T7RMPS-250200PM
3" x 1/2"	3.88	2.13	T7RMPS-300050PL	T7RMPS-300050PM
3" x 3/4"	3.88	2.13	T7RMPS-300075PL	T7RMPS-300075PM
3" x 1"	3.88	2.13	T7RMPS-300100PL	T7RMPS-300100PM
3" x 1-1/2"	3.88	2.13	T7RMPS-300150PL	T7RMPS-300150PM
3" x 2"	3.88	2.13	T7RMPS-300200PL	T7RMPS-300200PM
3" x 2-1/2"	3.88	2.13	T7RMPS-300250PL	T7RMPS-300250PM
4" x 1/2"	4.75	2.63	T7RMPS-400050PL	T7RMPS-400050PM
4" x 3/4"	4.75	2.63	T7RMPS-400075PL	T7RMPS-400075PM
4" x 1"	4.75	2.63	T7RMPS-400100PL	T7RMPS-400100PM
4" x 1-1/2"	4.75	2.63	T7RMPS-400150PL	T7RMPS-400150PM
4" x 2"	4.75	2.63	T7RMPS-400200PL	T7RMPS-400200PM
4" x 2-1/2"	4.75	2.63	T7RMPS-400250PL	T7RMPS-400250PM
4" x 3"	4.75	2.63	T7RMPS-400300PL	T7RMPS-400300PM
6" x 3"	7.13	3.63	T7RMPS-600300PL	T7RMPS-600300PM
6" x 4"	7.13	3.75	T7RMPS-600400PL	T7RMPS-600400PM

Tee de Instrumentación Extremo Soldable x Extremo Soldable x Clamp - T7IWWMS

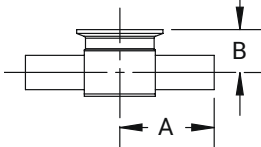

BPE Tabla DT-4.1.2-10
ASME BPE 2019

D.E. Tubing	A (in)	B (in)	Acabado PL - SF1	Acabado PM - SF4
1/2" x 1-1/2"	2.50	.88	T7IWWMS050150PL	T7IWWMS050150PM
3/4" x 1-1/2"	2.50	1.00	T7IWWMS075150PL	T7IWWMS075150PM
1" x 1-1/2"	2.50	1.13	T7IWWMS100150PL	T7IWWMS100150PM
1/2" x 2"	2.75	1.00	T7IWWMS050200PL	T7IWWMS050200PM
3/4" x 2"	2.75	1.13	T7IWWMS075200PL	T7IWWMS075200PM
1" x 2"	2.75	1.25	T7IWWMS100200PL	T7IWWMS100200PM
1-1/2" x 2"	2.75	1.50	T7IWWMS150200PL	T7IWWMS150200PM

Tee de Instrumentación Clamp x Clamp x Clamp - T7IMPS

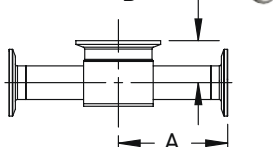

BPE Tabla DT-4.1.2-11
ASME BPE 2019

D.E. Tubing	A (in)	B (in)	Acabado PL - SF1	Acabado PM - SF4
1/2" x 1-1/2"	3.00	.88	T7IMPS-050150PL	T7IMPS-050150PM
3/4" x 1-1/2"	3.00	1.00	T7IMPS-075150PL	T7IMPS-075150PM
1" x 1-1/2"	3.00	1.13	T7IMPS-100150PL	T7IMPS-100150PM
1/2" x 2"	3.25	1.00	T7IMPS-050200PL	T7IMPS-050200PM
3/4" x 2"	3.25	1.13	T7IMPS-075200PL	T7IMPS-075200PM
1" x 2"	3.25	1.25	T7IMPS-100200PL	T7IMPS-100200PM
1-1/2" x 2"	3.25	1.50	T7IMPS150200PL	T7IMPS150200PM

NOTA: Especificaciones BPE 2019.

Acabado PL – SF1.

D.E. = 32Ra Pulido Mecánico.

D.I. = 20Ra Pulido Mecánico.

Acabado PM – SF4.

D.E. = 32Ra Pulido Mecánico.

D.I. = 15Ra Pulido Mecánico y Electropolido.



Conexiones Biofarmacéuticas "High Purity"

Reductor Concéntrico Extremo Soldable x Extremo Soldable – 2211C

Medidas	A (in)	Acabado PL - SF1	Acabado PM - SF4
3/4" x 1/2"	2.13	2211CBB075050F1	2211CBB075050F4
1" x 1/2"	2.50	2211CBB100050F1	2211CBB100050F4
1" x 3/4"	2.13	2211CBB100075F1	2211CBB100075F4
1-1/2" x 3/4"	3.00	2211CBB150075F1	2211CBB150075F4
1-1/2" x 1"	2.50	2211CBB150100F1	2211CBB150100F4
2" x 1"	3.38	2211CBB200100F1	2211CBB200100F4
2" x 1-1/2"	2.50	2211CBB200150F1	2211CBB200150F4
2-1/2" x 1-1/2"	3.38	2211CBB250150F1	2211CBB250150F4
2-1/2" x 2"	2.50	2211CBB250200F1	2211CBB250200F4
3" x 1-1/2"	4.25	2211CBB300150F1	2211CBB300150F4
3" x 2"	3.38	2211CBB300200F1	2211CBB300200F4
3" x 2-1/2"	2.63	2211CBB300250F1	2211CBB300250F4
4" x 2"	5.13	2211CBB400200F1	2211CBB400200F4
4" x 2-1/2"	4.25	2211CBB400250F1	2211CBB400250F4
4" x 3"	3.88	2211CBB400300F1	2211CBB400300F4
6" x 3"	7.25	2211CBB600300F1	2211CBB600300F4
6" x 4"	5.63	2211CBB600400F1	2211CBB600400F4

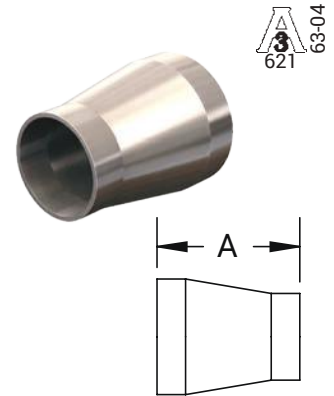

BPE Tabla DT-4.1.3-1
ASME BPE 2019

Reductor Concéntrico Clamp x Clamp – 2221C

Medidas	A (in)	Acabado PL - SF1	Acabado PM - SF4
3/4" x 1/2"	3.13	2221CBB075050F1	2221CBB075050F4
1" x 1/2"	3.50	2221CBB100050F1	2221CBB100050F4
1" x 3/4"	3.13	2221CBB100075F1	2221CBB100075F4
1-1/2" x 3/4"	4.00	2221CBB150075F1	2221CBB150075F4
1-1/2" x 1"	3.50	2221CBB150100F1	2221CBB150100F4
2" x 1"	4.38	2221CBB200100F1	2221CBB200100F4
2" x 1-1/2"	3.50	2221CBB200150F1	2221CBB200150F4
2-1/2" x 1-1/2"	4.38	2221CBB250150F1	2221CBB250150F4
2-1/2" x 2"	3.50	2221CBB250200F1	2221CBB250200F4
3" x 1-1/2"	5.25	2221CBB300150F1	2221CBB300150F4
3" x 2"	4.38	2221CBB300200F1	2221CBB300200F4
3" x 2-1/2"	3.63	2221CBB300250F1	2221CBB300250F4
4" x 2"	6.25	2221CBB400200F1	2221CBB400200F4
4" x 2-1/2"	5.38	2221CBB400250F1	2221CBB400250F4
4" x 3"	5.00	2221CBB400300F1	2221CBB400300F4
6" x 3"	8.50	2221CBB600300F1	2221CBB600300F4
6" x 4"	7.00	2221CBB600400F1	2221CBB600400F4

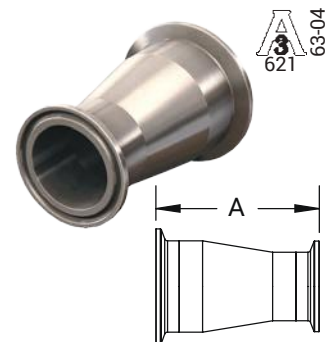

BPE Tabla DT-4.1.3-3
ASME BPE 2019

NOTA: Especificaciones BPE 2019.

Acabado PL – SF1.

D.E. = 32Ra Pulido Mecánico.

D.I. = 20Ra Pulido Mecánico.

Acabado PM – SF4.

D.E. = 32Ra Pulido Mecánico.

D.I. = 15Ra Pulido Mecánico y Electropulido.

Conexiones Biofarmacéuticas "High Purity"

Reductor Excéntrico Extremo Soldable x Extremo Soldable – 2211E

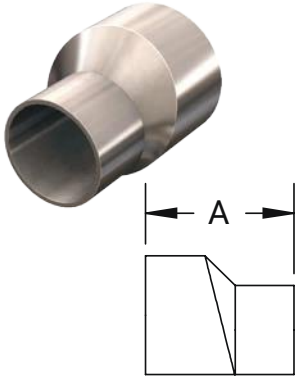

BPE Tabla DT-4.1.3-1
ASME BPE 2019

Medidas	A (in)	Acabado PL - SF1	Acabado PM - SF4
3/4" x 1/2"	2.13	2211EBB075050F1	2211EBB075050F4
1" x 1/2"	2.50	2211EBB100050F1	2211EBB100050F4
1" x 3/4"	2.13	2211EBB100075F1	2211EBB100075F4
1-1/2" x 3/4"	3.00	2211EBB150075F1	2211EBB150075F4
1-1/2" x 1"	2.50	2211EBB150100F1	2211EBB150100F4
2" x 1"	3.38	2211EBB200100F1	2211EBB200100F4
2" x 1-1/2"	2.50	2211EBB200150F1	2211EBB200150F4
2-1/2" x 1-1/2"	3.38	2211EBB250150F1	2211EBB250150F4
2-1/2" x 2"	2.50	2211EBB250200F1	2211EBB250200F4
3" x 1-1/2"	4.25	2211EBB300150F1	2211EBB300150F4
3" x 2"	3.38	2211EBB300200F1	2211EBB300200F4
3" x 2-1/2"	2.63	2211EBB300250F1	2211EBB300250F4
4" x 2"	5.13	2211EBB400200F1	2211EBB400200F4
4" x 2-1/2"	4.25	2211EBB400250F1	2211EBB400250F4
4" x 3"	3.88	2211EBB400300F1	2211EBB400300F4
6" x 3"	7.25	2211EBB600300F1	2211EBB600300F4
6" x 4"	5.63	2211EBB600400F1	2211EBB600400F4

Reductor Excéntrico Clamp x Clamp – 2221E

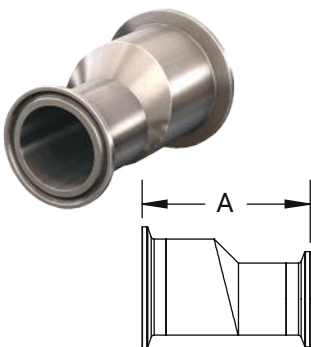

BPE Tabla DT-4.1.3-3
ASME BPE 2019

Medidas	A (in)	Acabado PL - SF1	Acabado PM - SF4
3/4" x 1/2"	3.13	2221EBB075050F1	2221EBB075050F4
1" x 1/2"	3.50	2221EBB100050F1	2221EBB100050F4
1" x 3/4"	3.13	2221EBB100075F1	2221EBB100075F4
1-1/2" x 3/4"	4.00	2221EBB150075F1	2221EBB150075F4
1-1/2" x 1"	3.50	2221EBB150100F1	2221EBB150100F4
2" x 1"	4.38	2221EBB200100F1	2221EBB200100F4
2" x 1-1/2"	3.50	2221EBB200150F1	2221EBB200150F4
2-1/2" x 1-1/2"	4.38	2221EBB250150F1	2221EBB250150F4
2-1/2" x 2"	3.50	2221EBB250200F1	2221EBB250200F4
3" x 1-1/2"	5.25	2221EBB300150F1	2221EBB300150F4
3" x 2"	4.38	2221EBB300200F1	2221EBB300200F4
3" x 2-1/2"	3.63	2221EBB300250F1	2221EBB300250F4
4" x 2"	6.25	2221EBB400200F1	2221EBB400200F4
4" x 2-1/2"	5.38	2221EBB400250F1	2221EBB400250F4
4" x 3"	5.00	2221EBB400300F1	2221EBB400300F4
6" x 3"	8.50	2221EBB600300F1	2221EBB600300F4
6" x 4"	7.00	2221EBB600400F1	2221EBB600400F4

NOTA: Especificaciones BPE 2019.

Acabado PL – SF1.

D.E. = 32Ra Pulido Mecánico.

D.I. = 20Ra Pulido Mecánico.

Acabado PM – SF4.

D.E. = 32Ra Pulido Mecánico.

D.I. = 15Ra Pulido Mecánico y Electropulido.



Conexiones Biofarmacéuticas "High Purity"

Reductor Concéntrico Clamp X Extremo Soldable - 2226C

D.E. Tubing.	A (in)	Acabado PL - SF1	Acabado PM - SF4
3/4" x 1/2"	2.63	2226CBB075050F1	2226CBB075050F4
1" x 1/2"	3.00	2226CBB100050F1	2226CBB100050F4
1" x 3/4"	2.63	2226CBB100075F1	2226CBB100075F4
1-1/2" x 3/4"	3.50	2226CBB150075F1	2226CBB150075F4
1-1/2" x 1"	3.00	2226CBB150100F1	2226CBB150100F4
2" x 1"	3.88	2226CBB200100F1	2226CBB200100F4
2" x 1-1/2"	3.00	2226CBB200150F1	2226CBB200150F4
2-1/2" x 1-1/2"	3.88	2226CBB250150F1	2226CBB250150F4
2-1/2" x 2"	3.00	2226CBB250200F1	2226CBB250200F4
3" x 1-1/2"	4.75	2226CBB300150F1	2226CBB300150F4
3" x 2"	3.88	2226CBB300200F1	2226CBB300200F4
3" x 2-1/2"	3.13	2226CBB300250F1	2226CBB300250F4
4" x 2"	5.75	2226CBB400200F1	2226CBB400200F4
4" x 2-1/2"	4.88	2226CBB400250F1	2226CBB400250F4
4" x 3"	4.50	2226CBB400300F1	2226CBB400300F4

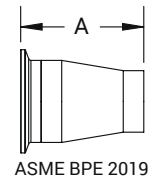

ASME BPE 2019
621 63-04

Reductor Excéntrico Clamp X Weld Eccentric Reducers - 2226E

D.E. Tubing.	A (in)	Acabado PL - SF1	Acabado PM - SF4
3/4" x 1/2"	2.63	2226EBB075050F1	2226EBB075050F4
1" x 1/2"	3.00	2226EBB100050F1	2226EBB100050F4
1" x 3/4"	2.63	2226EBB100075F1	2226EBB100075F4
1-1/2" x 3/4"	3.50	2226EBB150075F1	2226EBB150075F4
1-1/2" x 1"	3.00	2226EBB150100F1	2226EBB150100F4
2" x 1"	3.88	2226EBB200100F1	2226EBB200100F4
2" x 1-1/2"	3.00	2226EBB200150F1	2226EBB200150F4
2-1/2" x 1-1/2"	3.88	2226EBB250150F1	2226EBB250150F4
2-1/2" x 2"	3.00	2226EBB250200F1	2226EBB250200F4
3" x 1-1/2"	4.75	2226EBB300150F1	2226EBB300150F4
3" x 2"	3.88	2226EBB300200F1	2226EBB300200F4
3" x 2-1/2"	3.13	2226EBB300250F1	2226EBB300250F4
4" x 2"	5.75	2226EBB400200F1	2226EBB400200F4
4" x 2-1/2"	4.88	2226EBB400250F1	2226EBB400250F4
4" x 3"	4.50	2226EBB400300F1	2226EBB400300F4

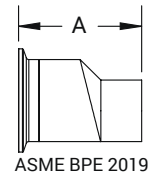

ASME BPE 2019
621 63-04

NOTA: Especificaciones BPE 2019.

Acabado PL – SF1.

D.E. = 32Ra Pulido Mecánico.

D.I. = 20Ra Pulido Mecánico.

Acabado PM – SF4.

D.E. = 32Ra Pulido Mecánico.

D.I. = 15Ra Pulido Mecánico y Electropulido.

Conexiones Biofarmacéuticas "High Purity"

Reductor Concéntrico Extremo Soldable x Extremo Soldable - T31W

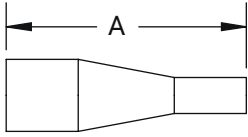

BPE Tabla DT-4.1.3-1(a)

D.E. Tubing	A (in)	Acabado PL - SF1	Acabado PM - SF4
3/4" x 1/2"	4.00	T31W-075050PL	T31W-075050PM
1" x 1/2"	4.50	T31W-100050PL	T31W-100050PM
1" x 3/4"	4.00	T31W-100075PL	T31W-100075PM
1-1/2" x 1/2"	5.50	T31W-150050PL	T31W-150050PM
1-1/2" x 3/4"	5.00	T31W-150075PL	T31W-150075PM
1-1/2" x 1"	5.00	T31W-150100PL	T31W-150100PM
2" x 1/2"	7.75	T31W-200050PL	T31W-200050PM
2" x 3/4"	7.25	T31W-200075PL	T31W-200075PM
2" x 1"	7.25	T31W-200100PL	T31W-200100PM
2" x 1-1/2"	5.25	T31W-200150PL	T31W-200150PM
2-1/2" x 1/2"	9.75	T31W-250050PL	T31W-250050PM
2-1/2" x 3/4"	9.25	T31W-250075PL	T31W-250075PM
2-1/2" x 1"	9.25	T31W-250100PL	T31W-250100PM
2-1/2" x 1-1/2"	7.25	T31W-250150PL	T31W-250150PM
2-1/2" x 2"	5.50	T31W-250200PL	T31W-250200PM
3" x 1"	11.25	T31W-300100PL	T31W-300100PM
3" x 1-1/2"	9.25	T31W-300150PL	T31W-300150PM
3" x 2"	7.50	T31W-300200PL	T31W-300200PM
3" x 2-1/2"	5.50	T31W-300250PL	T31W-300250PM
4" x 1"	15.50	T31W-400100PL	T31W-400100PM
4" x 1-1/2"	13.50	T31W-400150PL	T31W-400150PM
4" x 2"	11.75	T31W-400200PL	T31W-400200PM
4" x 2-1/2"	9.75	T31W-400250PL	T31W-400250PM
4" x 3"	7.75	T31W-400300PL	T31W-400300PM
6" x 3"	10.00	T31W-600300PL	T31W-600300PM
6" x 4"	10.00	T31W-600400PL	T31W-600400PM

Reductor Concéntrico Clamp x Extremo Soldable - T31M

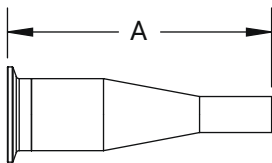

BPE Tabla DT-4.1.3-2(a)

D.E. Tubing.	A (in)	Acabado PL - SF1	Acabado PM - SF4
3/4" x 1/2"	3.00	T31M-075050PL	T31M-075050PM
1" x 1/2"	3.50	T31M-100050PL	T31M-100050PM
1" x 3/4"	3.00	T31M-100075PL	T31M-100075PM
1-1/2" x 1/2"	4.50	T31M-150050PL	T31M-150050PM
1-1/2" x 3/4"	4.00	T31M-150075PL	T31M-150075PM
1-1/2" x 1"	4.00	T31M-150100PL	T31M-150100PM
2" x 1/2"	6.50	T31M-200050PL	T31M-200050PM
2" x 3/4"	6.00	T31M-200075PL	T31M-200075PM
2" x 1"	6.00	T31M-200100PL	T31M-200100PM
2" x 1-1/2"	4.00	T31M-200150PL	T31M-200150PM
2-1/2" x 1/2"	8.50	T31M-250050PL	T31M-250050PM
2-1/2" x 3/4"	8.00	T31M-250075PL	T31M-250075PM
2-1/2" x 1"	8.00	T31M-250100PL	T31M-250100PM
2-1/2" x 1-1/2"	6.00	T31M-250150PL	T31M-250150PM
2-1/2" x 2"	4.25	T31M-250200PL	T31M-250200PM
3" x 1"	10.00	T31M-300100PL	T31M-300100PM
3" x 1-1/2"	8.00	T31M-300150PL	T31M-300150PM
3" x 2"	6.25	T31M-300200PL	T31M-300200PM
3" x 2-1/2"	4.25	T31M-300250PL	T31M-300250PM
4" x 1"	14.13	T31M-400100PL	T31M-400100PM
4" x 1-1/2"	12.13	T31M-400150PL	T31M-400150PM
4" x 2"	10.38	T31M-400200PL	T31M-400200PM
4" x 2-1/2"	8.38	T31M-400250PL	T31M-400250PM
4" x 3"	6.38	T31M-400300PL	T31M-400300PM
6" x 3"	9.00	T31M-600300PL	T31M-600300PM
6" x 4"	9.00	T31M-600400PL	T31M-600400PM

NOTA: Especificaciones BPE 2019.

Acabado PL – SF1.
D.E. = 32Ra Pulido Mecánico.
D.I. = 20Ra Pulido Mecánico.

Acabado PM – SF4.
D.E. = 32Ra Pulido Mecánico.
D.I. = 15Ra Pulido Mecánico y Electropulido.



Conexiones Biofarmacéuticas "High Purity"
Reductor Concéntrico Clamp x Clamp - T3114MP

D.E. Tubing.	A (in)	Acabado PL - SF1	Acabado PM - SF4
3/4" x 1/2"	2.00	T3114MP075050PL	T3114MP075050PM
1" x 1/2"	2.50	T3114MP100050PL	T3114MP100050PM
1" x 3/4"	2.00	T3114MP100075PL	T3114MP100075PM
1-1/2" x 1/2"	3.50	T3114MP150050PL	T3114MP150050PM
1-1/2" x 3/4"	3.00	T3114MP150075PL	T3114MP150075PM
1-1/2" x 1"	3.00	T3114MP150100PL	T3114MP150100PM
2" x 1/2"	5.50	T3114MP200050PL	T3114MP200050PM
2" x 3/4"	5.00	T3114MP200075PL	T3114MP200075PM
2" x 1"	5.00	T3114MP200100PL	T3114MP200100PM
2" x 1-1/2"	3.00	T3114MP200150PL	T3114MP200150PM
2-1/2" x 1/2"	7.50	T3114MP250050PL	T3114MP250050PM
2-1/2" x 3/4"	7.00	T3114MP250075PL	T3114MP250075PM
2-1/2" x 1"	7.00	T3114MP250100PL	T3114MP250100PM
2-1/2" x 1-1/2"	5.00	T3114MP250150PL	T3114MP250150PM
2-1/2" x 2"	3.00	T3114MP250200PL	T3114MP250200PM
3" x 1"	9.00	T3114MP300100PL	T3114MP300100PM
3" x 1-1/2"	7.00	T3114MP300150PL	T3114MP300150PM
3" x 2"	5.00	T3114MP300200PL	T3114MP300200PM
3" x 2-1/2"	3.00	T3114MP300250PL	T3114MP300250PM
4" x 1"	13.13	T3114MP400100PL	T3114MP400100PM
4" x 1-1/2"	11.13	T3114MP400150PL	T3114MP400150PM
4" x 2"	9.13	T3114MP400200PL	T3114MP400200PM
4" x 2-1/2"	7.13	T3114MP400250PL	T3114MP400250PM
4" x 3"	5.13	T3114MP400300PL	T3114MP400300PM
6" x 3"	7.50	T3114MP600300PL	T3114MP600300PM
6" x 4"	7.63	T3114MP600400PL	T3114MP600400PM

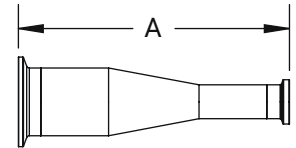

BPE Tabla DT-4.1.3-3(a)

Reductor Excéntrico Extremo Soldable x Extremo Soldable - T32W

D.E. Tubing.	A (in)	Acabado PL - SF1	Acabado PM - SF4
3/4" x 1/2"	4.00	T32W-075050PL	T32W-075050PM
1" x 1/2"	4.50	T32W-100050PL	T32W-100050PM
1" x 3/4"	4.00	T32W-100075PL	T32W-100075PM
1-1/2" x 1/2"	5.50	T32W-150050PL	T32W-150050PM
1-1/2" x 3/4"	5.00	T32W-150075PL	T32W-150075PM
1-1/2" x 1"	5.00	T32W-150100PL	T32W-150100PM
2" x 1/2"	7.75	T32W-200050PL	T32W-200050PM
2" x 3/4"	7.25	T32W-200075PL	T32W-200075PM
2" x 1"	7.25	T32W-200100PL	T32W-200100PM
2" x 1-1/2"	5.25	T32W-200150PL	T32W-200150PM
2-1/2" x 1/2"	9.75	T32W-250050PL	T32W-250050PM
2-1/2" x 3/4"	9.25	T32W-250075PL	T32W-250075PM
2-1/2" x 1"	9.25	T32W-250100PL	T32W-250100PM
2-1/2" x 1-1/2"	7.25	T32W-250150PL	T32W-250150PM
2-1/2" x 2"	5.50	T32W-250200PL	T32W-250200PM
3" x 1"	11.25	T32W-300100PL	T32W-300100PM
3" x 1-1/2"	9.25	T32W-300150PL	T32W-300150PM
3" x 2"	7.50	T32W-300200PL	T32W-300200PM
3" x 2-1/2"	5.50	T32W-300250PL	T32W-300250PM
4" x 1"	15.50	T32W-400100PL	T32W-400100PM
4" x 1-1/2"	13.50	T32W-400150PL	T32W-400150PM
4" x 2"	11.75	T32W-400200PL	T32W-400200PM
4" x 2-1/2"	9.75	T32W-400250PL	T32W-400250PM
4" x 3"	7.75	T32W-400300PL	T32W-400300PM
6" x 3"	9.75	T32W-600300PL	T32W-600300PM
6" x 4"	10.00	T32W-600400PL	T32W-600400PM

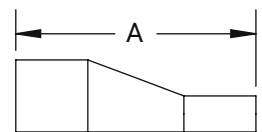

BPE Tabla DT-4.1.3-1(a)

NOTA: Especificaciones BPE 2019.

Acabado PL – SF1.

D.E. = 32Ra Pulido Mecánico.

D.I. = 20Ra Pulido Mecánico.

Acabado PM – SF4.

D.E. = 32Ra Pulido Mecánico.

D.I. = 15Ra Pulido Mecánico y Electropulido.



Conexiones Biofarmacéuticas "High Purity"

Reductor Excéntrico Clamp x Extremo Soldable - T32M



63-04

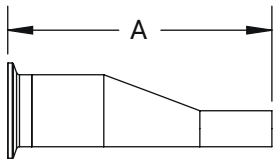

BPE Tabla DT-4.1.3-2(a)

D.E. Tubing.	A (in)	Acabado PL - SF1	Acabado PM - SF4
3/4" x 1/2"	3.00	T32M-075050PL	T32M-075050PM
1" x 1/2"	3.50	T32M-100050PL	T32M-100050PM
1" x 3/4"	3.00	T32M-100075PL	T32M-100075PM
1-1/2" x 1/2"	4.50	T32M-150050PL	T32M-150050PM
1-1/2" x 3/4"	4.00	T32M-150075PL	T32M-150075PM
1-1/2" x 1"	4.00	T32M-150100PL	T32M-150100PM
2" x 1/2"	6.50	T32M-200050PL	T32M-200050PM
2" x 3/4"	6.00	T32M-200075PL	T32M-200075PM
2" x 1"	6.00	T32M-200100PL	T32M-200100PM
2" x 1-1/2"	4.00	T32M-200150PL	T32M-200150PM
2-1/2" x 1/2"	8.50	T32M-250050PL	T32M-250050PM
2-1/2" x 3/4"	8.00	T32M-250075PL	T32M-250075PM
2-1/2" x 1"	8.00	T32M-250100PL	T32M-250100PM
2-1/2" x 1-1/2"	6.00	T32M-250150PL	T32M-250150PM
2-1/2" x 2"	4.25	T32M-250200PL	T32M-250200PM
3" x 1"	10.00	T32M-300100PL	T32M-300100PM
3" x 1-1/2"	8.00	T32M-300150PL	T32M-300150PM
3" x 2"	6.25	T32M-300200PL	T32M-300200PM
3" x 2-1/2"	4.25	T32M-300250PL	T32M-300250PM
4" x 1"	14.13	T32M-400100PL	T32M-400100PM
4" x 1-1/2"	12.13	T32M-400150PL	T32M-400150PM
4" x 2"	10.38	T32M-400200PL	T32M-400200PM
4" x 2-1/2"	8.38	T32M-400250PL	T32M-400250PM
4" x 3"	6.38	T32M-400300PL	T32M-400300PM
6" x 3"	8.75	T32M-600300PL	T32M-600300PM
6" x 4"	9.00	T32M-600400PL	T32M-600400PM

Reductor Excéntrico Clamp x Clamp - T3214MP



63-04

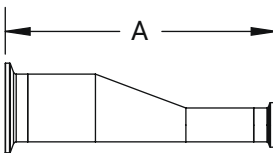

BPE Tabla DT-4.1.3-3(a)

D.E. Tubing.	A (in)	Acabado PL - SF1	Acabado PM - SF4
3/4" x 1/2"	2.00	T3214MP075050PL	T3214MP075050PM
1" x 1/2"	2.50	T3214MP100050PL	T3214MP100050PM
1" x 3/4"	2.00	T3214MP100075PL	T3214MP100075PM
1-1/2" x 1/2"	3.50	T3214MP150050PL	T3214MP150050PM
1-1/2" x 3/4"	3.00	T3214MP150075PL	T3214MP150075PM
1-1/2" x 1"	3.00	T3214MP150100PL	T3214MP150100PM
2" x 1/2"	5.50	T3214MP200050PL	T3214MP200050PM
2" x 3/4"	5.00	T3214MP200075PL	T3214MP200075PM
2" x 1"	5.00	T3214MP200100PL	T3214MP200100PM
2" x 1-1/2"	3.00	T3214MP200150PL	T3214MP200150PM
2-1/2" x 1/2"	7.50	T3214MP250050PL	T3214MP250050PM
2-1/2" x 3/4"	7.00	T3214MP250075PL	T3214MP250075PM
2-1/2" x 1"	7.00	T3214MP250100PL	T3214MP250100PM
2-1/2" x 1-1/2"	5.00	T3214MP250150PL	T3214MP250150PM
2-1/2" x 2"	3.00	T3214MP250200PL	T3214MP250200PM
3" x 1"	9.00	T3214MP300100PL	T3214MP300100PM
3" x 1-1/2"	7.00	T3214MP300150PL	T3214MP300150PM
3" x 2"	5.00	T3214MP300200PL	T3214MP300200PM
3" x 2-1/2"	3.00	T3214MP300250PL	T3214MP300250PM
4" x 1"	13.13	T3214MP400100PL	T3214MP400100PM
4" x 1-1/2"	11.13	T3214MP400150PL	T3214MP400150PM
4" x 2"	9.13	T3214MP400200PL	T3214MP400200PM
4" x 2-1/2"	7.13	T3214MP400250PL	T3214MP400250PM
4" x 3"	5.13	T3214MP400300PL	T3214MP400300PM
6" x 3"	7.63	T3214MP600300PL	T3214MP600300PM
6" x 4"	7.63	T3214MP600400PL	T3214MP600400PM

NOTA: Especificaciones BPE 2019.

Acabado PL – SF1.
D.E. = 32Ra Pulido Mecánico.
D.I. = 20Ra Pulido Mecánico.

Acabado PM – SF4.
D.E. = 32Ra Pulido Mecánico.
D.I. = 15Ra Pulido Mecánico y Electropulido.



Válvulas.....838 a 859

De Ángulo838 – 841
 De Compuerta.....842 – 846
 Hidrante de Muelle847
 De Bola Tipo “Y”847 – 849
 Recta.....850
 Reductoras de Presión851 – 856
 Preventor de Contrafujo.....856
 Para Rociador.....857
 Drenaje Push-Pull.....857
 Drenaje Automático857
 De Alivio con Toma de Pistón.....858
 Válvulas Mariposa.....859

Productos Especiales860

Hidrantes Secos861

Conexiones862 a 879

Codos.....862
 Cabezas para Pruebas de Bombas863
 Manifolds.....863
 Conexiones de Techo.....864 - 866
 Conexiones Siamesas867 - 872
 Resorte Check.....873
 Placa de Muro874 - 875
 Ensamblés de Tubo Vertical.....875
 Placas para Identificación Redondas877
 Conexiones Británicas878 - 879
 Conexiones para Costas Internacionales.....879

Adaptadores880 a 926

Doble Hexagono880
 Giratorios881 - 882
 N53.....883
 N35884
 N57884
 Hidrante.....885 - 886
 Hazmat887
 Adaptadores Tuerca Hexagonal.....887 - 888
 N37889 - 890
 Giratorio Hembra x Macho891
 Succión.....892
 N54893
 Macho Doble894 - 895
 Leva y Ranura x NST.....896
 Tapas y Tapones897 - 902
 Storz.....903 - 908
 Llaves.....909 - 912
 Boquillas y Chiflones para combate.....913 - 926

Manguera927 a 941

Cortadora de Manguera Layflat927
 Poliéster 300#927
 Poliéster 500#928 - 929
 Poliéster 800#929
 para Minería930
 Agua Potable.....930
 Manguera de Rack.....930 - 931
 Nitrilo 500#.....931
 Forestal.....932
 Nitrilo Amarillo933
 No-Plegable934
 Cubierta Sintética Sencilla935 - 937
 Cubierta Sintética Doble.....938
 Manguera de Nitrilo939 - 941
 Manguera para Succión Flexible de PVC.....941

Acoples de Expansión.....942 - 945
 Carretes946 - 950
 Racks y Gabinetes951 - 952

Sistemas de Prueba y Medición953





Válvula de Ángulo Ranurada



Aplicación:

- Protección contra incendios comercial.

Características:

- Hecho en los Estados Unidos de América.
- Fácil de instalar.
- Entrada ranurada.
- Empaque Nitrilo.
- Presión de trabajo: 300 PSI a 70°F (21°C).
- Listado UL y ULC, aprobado FM.

Descripción	Latón Fundido # de Parte
Ranura x macho	AVG250F
Ranura x ranura	AVG250G
Ranura x hembra	AVGF250

Válvulas de Ángulo 500#

Aplicaciones:

- Conexiones para tanque de presión y gravedad, departamento de bomberos, conexiones de prueba y suministros de agua pública a sistemas de rociadores y soportes independientes donde sea necesario acceder al sistema para una conexión de manguera.

Características:

- Diseñado y aprobado para presiones de 500 PSI en sistemas de tubería.
- Volante rojo.
- Aprobado FM.
- Aprobación # MEA 54-07-E, New York City Board of Standards and Appeals.
- Presión de operación máxima: 500 PSI a 70°F (21°C).



Hembra x Macho



Entrada Hembra NPT	Salida Rosca Macho	Latón Fundido # de Parte
2½"	2½" NST (NH)	AV5-250F

P



Hembra x Hembra



Entrada Hembra NPT	Salida Hembra NPT	Latón Fundido # de Parte
2½"	2½"	AVF5-250

Válvulas de Ángulo



Características:

- Listado UL y ULC, aprobado FM.
- Volante de aluminio.
- Presión de trabajo: 300 PSI a 70°F (21°C).

Hembra x Macho

Entrada Hembra NPT	Salida Rosca Macho	Latón Fundido # de Parte
1 1/2"	1 1/2" NST (NH)	AV150
	1 1/2" NPSH	AV150S
	1 1/2" NPT	AV150T
2 1/2"	2 1/2" NST (NH)	AV250

Hembra x Hembra

Entrada Hembra NPT	Salida Hembra NPT	Latón Fundido # de Parte
1 1/2"	1 1/2"	AVF150
2 1/2"	2 1/2"	AVF250



Partes de Reemplazo

Descripción	# de Parte
Volante de aluminio para válvula 1 1/2"	AV150-W
Volante de aluminio para válvula 2 1/2"	AV250-W
Tuerca de volante para válvula 1 1/2"	AV150-N
Tuerca de volante para válvula 2 1/2"	AV250-N
Sello para válvula 1 1/2"	AV150-RBR
Sello para válvula 2 1/2"	AV250-RBR

Dimensiones

Medida	A	B	C cerrado	C abierto	D	F
1 1/2"	2-11/64"	2-7/32"	6 5/8"	7-21/32"	3 3/4"	2-13/16"
2 1/2"	3-3/16"	3-3/16"	9 1/4"	11"	5"	3-19/32"

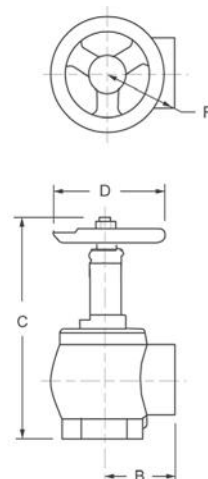



Válvulas de Ángulo Globales

Características:

- Rosca NPT de entrada solamente.
- Volante de aluminio.
- Presión de trabajo: **300 PSI a 70°F (21°C)**.
- Listado UL y ULC, aprobado FM.
- Aprobación # MEA 54-07-E, New York City Board of Standards and Appeals.
- Acabados disponibles:
 - Fundido (estándar).
 - Pulido: -P.
 - Cromado: -C.
 - Otras configuraciones por pedido mínimo, consulte a Dixon®.



Entrada Hembra

Entrada Hembra NPT	Salida Rosca Macho	Latón Fundido DZR Amarillo # de Parte
1 ½"	1 ½" macho NST (NH)	AV150-I
2 ½"	2 ½" macho NST (NH)	AV250-I

Doble Hembra

Características:

- Rosca NPT de entrada solamente.
- Volante de aluminio.
- Presión de trabajo: **300 PSI a 70°F (21°C)**.
- Aprobación # MEA 54-07-E, New York City Board of Standards and Appeals.
- Acabados disponibles:
 - Fundido (estándar).
 - Pulido = -P.
 - Cromado = -C.



Entrada Hembra NPT	Salida Hembra NPT	Latón Fundido DZR Amarillo # de Parte
1 ½"	1 ½"	AVF150-I
2 ½"	2 ½"	AVF250-I

Dimensiones

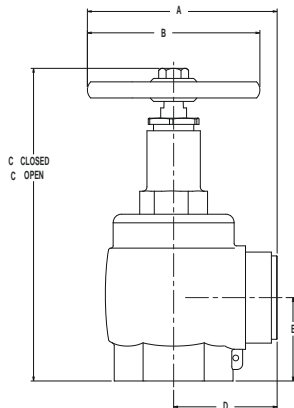

Medida	A	B	C cerrado	C abierto	D	E	Peso en libras
1 ½"	4.13"	3.75"	6.80"	7.78"	2.25"	1.81"	4.4
2 ½"	5.69"	5.00"	9.00"	10.72"	3.19"	2.59"	9.5





Válvulas Global de Ángulo Forjada para Manguera

Características:

- Para ser utilizado con un ensamble de manguera de rack o como conexión de salida para combate contra incendios.
- Listado UL y aprobado FM.
- Volante de acero rojo.
- Presión máxima de operación: **300 PSI a 70°F (21°C)**.
- Partes pulidas o cromadas con otras roscas de salida disponibles sobre pedido, contacta a Dixon® para más información.

Hembra x Macho

Entrada Hembra NPT	Salida Rosca Macho	Latón Forjado # de Parte
1½"	1½" NST (NH)	AV151
2½"	2½" NST (NH)	AV251



Hembra x Hembra

Entrada Hembra NPT	Salida Hembra NPT	Latón Forjado # de Parte
1½"	1½"	AVF151
2½"	2½"	AVF251



Partes de Reemplazo

Descripción	# de Parte
Volante para válvula de 1½"	AV151-WR
Volante para válvula de 2½"	AV251-WR
Tuerca de volante para válvula de 1½" y 2½"	AV251-N
Sello para válvula 1½"	AV151-RBR
Sello para válvula 2½"	AV251-RBR



Tuerca de volante



Sello de válvula





Válvula de Compuerta Disco de Cuña y Vástago No-Ascendente



Características:

- Volante de hierro rojo, tapa y cadena de latón.
- Disco sólido con asientos disminuidos.
- Medida 2½" listada UL.
- Aprobado FM.
- Presión de trabajo: **300 PSI a 70°F (21°C)**.
- Otras configuraciones disponibles sobre pedido, contacte a Dixon®.

Entrada Hembra NPT	Salida Rosca Macho	listado UL	Latón Fundido # de Parte
1½"	1½" NST (NH)	no	WDGV150F
2½"	2½" NST (NH)	sí	WDGV250F

Dimensiones

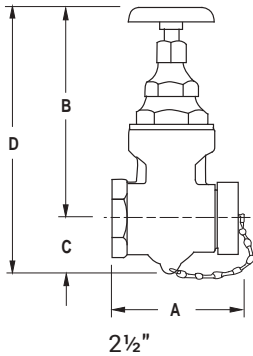

Medida	A	B	C	D
1½"	3-49/64"	5 ⁵ / ₈ "	1 ¹ / ₈ "	6 ³ / ₈ "
2½"	6"	10 ³ / ₄ "	2 ¹ / ₂ "	13 ¹ / ₄ "

Válvula Global de Compuerta con Disco de Cuña y Vástago No-Ascendente

Características:

- Presión de trabajo: **300 PSI (2069 kPa)**.
- Puerto personalizable sobre pedido.
- Listado UL y aprobado FM.
- Vástago no ascendente.
- Latón fundido, disco sólido con asientos disminuidos.
- Volante de hierro rojo con tapa y cadena de latón (la tapa no se envía con roscas no-estándar).
- Aleación = latón DZR
- Tapa de latón 2½" NST y cadena
- Acabados disponibles:
Fundido (estándar).
Pulido - P.
Cromado - RC.
Pulido cromado- C.



Entrada Hembra NPT	Salida Macho NST	listado UL	Latón DZR Fundido # de Parte
2½"	2½"	sí	GWDGV250F

Dimensiones

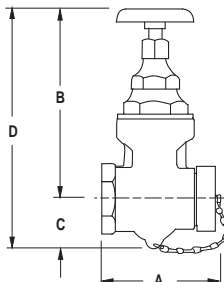

Medida	A	B	C	D
2½"	5"	7 ³ / ₄ "	2 ¹ / ₂ "	10"



P

Válvula de Compuerta con Disco de Cuña y Vástago No-Ascendente



Aplicaciones:

- Para usar con tomas aisladas, bombas contra incendio e hidrantes.

Características:

- Acabado satinado.
- Volante rojo.
- Disco de cuña sólido y asientos disminuidos.
- Patrón directo.
- Listado UL y aprobado FM.
- Presión de trabajo: 300 PSI a 70°F (21°C).



Entrada Hembra NPT	Salida Macho NST (NH)	Latón Forjado # de Parte
2½"	2½"	WDGV251F
3"	2½"	WDGV3025F

Válvula de Compuerta con Disco de Cuña y Vástago Ascendente

Características:

- Volante de hierro rojo, tapa y cadena de latón.
- Disco de cuña sólido y asiento disminuido.
- No es recomendado para sistemas de tomas aisladas, use AV250 (18-157) para este propósito, visite la página 839.
- Otras configuraciones disponibles sobre pedido, contacte a Dixon®.



Entrada Hembra NPT	Salida Macho	Presión de Trabajo PSI	Latón Fundido # de Parte
2½"	2½" NST (NH)	200	RWDGV250F
3"	2½" NST (NH)	300	RWDGV3025F ¹

¹ Listado UL.

Dimensiones

Medida	A	B cerrado	C	D cerrado	D abierto
2½"	6½"	11	2½"	13½"	16¼"
3" x 2½"	6-3/16"	11	2½"	13½"	16¼"

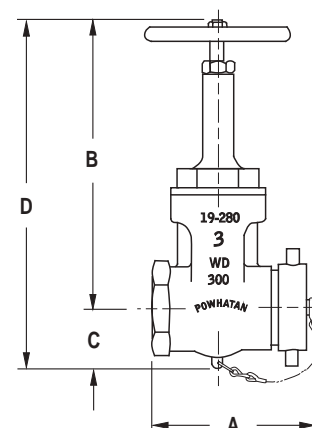



Válvula de Compuerta Sencilla con Volante

Aplicación:

- Se utiliza para reducir el flujo del hidrante previniendo daños en el hidrante.

Características:

- Sello O-ring.
- Listado UL.
- Para utilizar con tomas aisladas y bombas donde el listado UL es requerido.
- Presión de operación máxima: **175 PSI** (agua solamente) a **70°F (21°C)**.
- Otras configuraciones disponibles sobre pedido, contacte a Dixon®.



Entrada Hembra	Salida Macho	Latón Rojo Fundido # de Parte
2½" NST (NH)	2½" NST (NH)	UHGV250F
2½" NST (NH)	2½" NST (NH)	UHGV250F-D

Parte de Reemplazo



Descripción	# de Parte
Volante	UHGV250-W

Válvula de Compuerta Sencilla con Manija

Aplicación:

- Se utiliza para reducir el flujo del hidrante previniendo daños en el hidrante.

Características:

- Giratoria de oreja de perno, vástago no-ascendente, manija de aluminio.
- Sello de hule.
- Para utilizar en hidrantes, tomas aisladas y bombas contra incendio.
- Presión máxima de operación: **175 PSI** (agua solamente) a **70°F (21°C)**.
- Otras configuraciones disponibles sobre pedido, contacte a Dixon®.



Entrada Hembra	Salida Macho	Latón Rojo Fundido # de Parte
2½" NST (NH)	2½" NST (NH)	HGV250F
2½" NST (NH)	2½" NST (NH)	HGV250F-D
2½" NST (NH)	2½" NPSH	HGV250

Parte de Reemplazo



Descripción	Aluminio # de Parte
Manija	HGV250-H



P

Válvula de Compuerta Sencilla con Volante



Aplicación:

- Protege a los hidrantes del daño que puede ocurrir si se utilizan para reducir flujo.

Características:

- Conexión giratoria de oreja de perno, vástago no-ascendente, volante de aluminio.
- Sello metal a metal.
- Listado UL.
- Para utilizar en hidrantes, soportes independientes y bombas contra incendio.
- Presión máxima de operación: **300 PSI** (agua solamente) a **70°F (21°C)**.

Entrada Hembra	Salida Macho	Latón Forjado # de Parte
2½" NST (NH)	2½" NST (NH)	HGVW250F

Parte de Reemplazo

Descripción	# de Parte
Volante	HGVW250-W



Válvula de Compuerta con Volante de Velocidad

Características:

- Protege los hidrantes del daño que puede ocurrir si se utilizan para reducir flujo.
- Flujo completo de 2½".
- Salida anodizada - grosor mínimo de 0.001".
- Presión de prueba: **250 PSI**, presión de trabajo: **100 PSI** a **70°F (21°C)**.

Entrada Hembra Giratoria	Salida Macho	Aleación Aluminio 356-T6 # de Parte
2½" NPSH	2½" NPSH	AHGV250
2½" NST (NH)	2½" NST (NH)	AHGV250F

Parte de Reemplazo

Descripción	# de Parte
Volante y agarradera	HGV-HDWHL
Agarradera solamente	HGV-KNOB



Volante y agarradera

Válvula Global de Compuerta con Manija de Velocidad

Aplicación:

- Protege los hidrantes del daño que puede ocurrir si se utilizan para reducir flujo.

Características:

- Conexión giratoria de oreja de perno, vástago no-ascendente, volante de aluminio.
- Sello n-metálico.
- Presión máxima de operación: **175 PSI** (agua solamente) a **70°F (21°C)**.

Entrada Hembra NST (NH)	Salida Macho NST (NH)	Aleación Aluminio # de Parte
2½"	2½"	AHGV250F-I

Parte de Reemplazo

Descripción	Aluminio # de Parte
Manija	AHGV250F-H



Válvula de Compuerta de Diámetro Grande (LDH)

Aplicación:

- Utilizado en tomas laterales de succión y descarga de una bomba o hidrante.

Características:

- Codo 30° ocupa 8 vueltas para abrir y cerrar.
- Vástago no-ascendente con purga de aire.
- Ducto de acabado anodizado - grosor mínimo de 0.001".
- Presión de operación máxima: **280 PSI a 70°F (21°C)**, sin válvula de alivio.
- Paso de flujo mínimo de 4½".

Storz x Storz



Entrada Storz	Salida Storz	Longitud	Ancho	Altura	Aleación Aluminio 356-T6 # de Parte
4"	4"	9"	6¼"	19½"	SGV440
	5"	9"	7¾"	19½"	SGV450
5"	4"	9"	7¾"	19½"	SGV540
	5"	9"	7¾"	19½"	SGV550

Todas las medidas incluyen volante.

Storz x Storz 30° con Purga de Aire



Entrada Storz	Salida Storz	Longitud	Ancho	Altura	Aleación Aluminio 356-T6 # de Parte
4"	4"	9"	6¼"	20.0"	SGV30-440
	5"	9"	7¾"	20.0"	SGV30-450
5"	4"	9"	7¾"	20.0"	SGV30-540
	5"	9"	7¾"	20.0"	SGV30-550

Todas las medidas incluyen volante.

Storz x Hembra Giratoria



Entrada Storz	Salida Hembra NST Giratoria	Longitud	Ancho	Altura	Aleación Aluminio 356-T6 # de Parte
4"	4"	9"	6"	19½"	FSGV440F
	4½"	9"	6½"	19½"	FSGV445F
	5"	9"	7"	19½"	FSGV450F
	6"	9"	8"	19½"	FSGV460F
5"	4"	9"	6"	19½"	FSGV540F
	4½"	9"	6½"	19½"	FSGV545F
	5"	9"	7"	19½"	FSGV550F
	6"	9"	8"	19½"	FSGV560F

Todas las medidas incluyen volante.



Hidrante de Muelle

Características:

- Utilizado para brindar una conexión de salida para el departamento de bomberos.
- La tuerca pentagonal en la parte superior protege de uso inautorizado.
- Probado hidrostáticamente.
- Máxima presión de operación: **300 PSI a 70°F (21°C)**.

Entrada Hembra NPT	Salida Macho NST (NH)	Altura Abierta	Altura Cerrada	Latón Fundido # de Parte
3"	2½"	16.38	14.25	WHYD3025F
4"	2½"	16.38	14.25	WHYD4025F
4"	4½"	18.13	15.63	WHYD4045F



Partes de Reemplazo

Descripción	# de Parte
Volante opcional	46-030-00025
Tuerca pentagonal	44-251-00006



Volante



Tuerca pentagonal

Válvula de Bola Tipo "Y" de ¼ de Vuelta Grado Forestal

Características:

- Entrada giratoria de aluminio fundido, cuerpo anodizado, roscas recubiertas.
- Fabricado bajo las especificaciones de Servicio Forestal de EE. UU.
- Medidas 1" y 1½" pueden usarse con **600 PSI** (agua/AFFF solamente); 2½" pueden usarse con **400 PSI** (agua/AFFF solamente).

Rosca Hembra	(2) Rosca Machos	Aluminio Fundido # de Parte
1" NPSH	1" NPSH	FWV10S10S
1½" NPSH	1½" NPSH	FWV15S15S
1½" NST (NH)	1½" NST (NH)	FWV15F15F
2½" NST (NH)	1½" NST (NH)	FWV25F15F
2½" NST (NH)	2½" NST (NH)	FWV25F25F



1" - 1½"



2½"



Válvula de Bola Tipo "Y" de ¼ de Vuelta



Características:

- Conexión giratoria de oreja de balancín.
- Opera fácilmente bajo presión alta.
- Las manijas no son reemplazables en campo.
- Sellos de bola reemplazables y ajustables en campo.
- Máxima presión de operación: **175 PSI** (agua solamente) a **70°F (21°C)**.

Especificación:

- Cumple con especificaciones NSN # 4210-00-255-0234.

Entrada Hembra	(2) Salidas Macho	Latón Fundido # de Parte
2½" NST (NH)	1½" NPSH	S7337S

Válvula de Bola Tipo "Y" de ¼ de Vuelta Flujo Completo



Características:

- Recomendado para líneas de manguera pre-conectadas.
- Conexión giratoria de oreja de perno.
- Presión máxima de operación: **175 PSI** (agua solamente) a **70°F (21°C)**.
- Otras configuraciones disponibles sobre pedido, contacte a Dixon®.

Entrada Hembra Giratoria	(2) Salidas Macho	Latón Fundido # de Parte
1½" NPSH	1½" NPSH	S7100-15S
1½" NST (NH)	1½" NST (NH)	S7100-15
2½" NST (NH)	1½" NST (NH)	S7100

Válvula de Bola Tipo "Y" de ¼ de Vuelta



Características:

- Cuerpo pintado de rojo con roscas cromadas.
- Presión máxima de operación: **400 PSI** (agua solamente) a **70°F (21°C)**.

Entrada Hembra NST (NH)	(2) Salidas Macho NST (NH)	Latón # de Parte
2½"	1½"	LLBV2515F

Válvula Tipo "Y" de ¼ de Vuelta



Características:

- Conexión giratoria de oreja de perno.
- Presión máxima de operación: **175 PSI** (agua solamente) a **70°F (21°C)**.
- No recomendado para mangueras cargadas. 

Entrada Hembra NST (NH)	(2) Salidas Macho	Latón Fundido # de Parte
2½"	1½" NST (NH)	S6175
2½"	1½" NPSH	S6175S



Válvulas de 2 Vías Globales

Entrada Hembra Giratoria	(2) Salidas Macho	Aluminio # de Parte
1 ½" NST (NH)	1 ½" NST (NH)	FMBV15F15F
1 ½" NPSH	1 ½" NPSH	FMBV15S15S
2 ½" NST (NH)	1 ½" NST (NH)	FMBV25F15F
2 ½" NST (NH)	2 ½" NST (NH)	FMBV25F25F
4" NST (NH)	2 ½" NST (NH)	FMBV40F25F
4 ½" NST (NH)	2 ½" NST (NH)	FMBV45F25F



"Y" Simple con Oreja de Perno

Características:

- Divide el flujo en dos.
- Otras configuraciones disponibles sobre pedido, contacte a Dixon®.

Entrada Hembra	(2) Salidas Macho	Latón Fundido # de Parte
1 ½" NST (NH)	1 ½" NST (NH)	PW15F15F
1 ½" NPSH	1 ½" NPSH	PW15S15S
2 ½" NST (NH)	1 ½" NST (NH)	PW25F15F
2 ½" NST (NH)	2 ½" NST (NH)	PW25F25F



Válvula Recta Global

Características:

- Ideal para sistemas húmedos y de combinación.
- Utilizado para ensambles de rack de manguera o en conexión de salida para bomberos.
- Volante de aluminio.
- Presión máxima de operación: 300 PSI a 70°F (21°C).



Hembra x Macho

Entrada Hembra NPT	Salida Macho NST (NH)	Latón Fundido # de Parte
1 1/2"	1 1/2"	SGV150F
2 1/2"	2 1/2"	SGV250F

Hembra x Hembra

Entrada Hembra NPT	Salida Hembra NPT	Latón Fundido # de Parte
1 1/2"	1 1/2"	SGVF150
2 1/2"	2 1/2"	SGVF250



Dimensiones

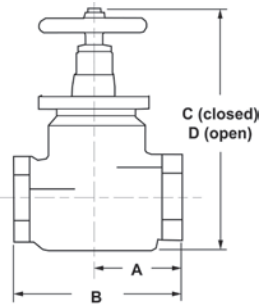

Medida	A	B	C cerrado	D abierto
1 1/2"	2 3/8"	4 3/4"	7 1/4"	8"
2 1/2"	3-9/32"	6-9/16"	7 3/8"	8 1/8"



Válvula de Bola Angulada para Desahogo

Características:

- Cierra automáticamente bajo presión.
- Se instala horizontalmente, la bola sienta a aproximadamente 8-10 PSI.
- Presión de trabajo: 175 PSI a 70°F (21°C).



Macho NPT	Macho NPT	Latón # de Parte
1/2"	1/2"	ASBDV50
3/4"	3/4"	ASBDV75

Válvula Recta de Bola para Desahogo

Aplicación:

- Diseñado para drenar el punto inferior de un sistema.

Características:

- Se coloca entre la conexión de bomberos y la válvula check giratoria.
- Sella automáticamente bajo presión.
- Se instala horizontalmente.
- Presión de trabajo: 175 PSI a 70°F (21°C).



Macho NPT	Macho NPT	Latón # de Parte
1/2"	1/2"	SBDV50
3/4"	3/4"	SBDV75

P

Válvula de Ángulo Reductora de Presión Pre-Calibrada



Características:

- Válvulas reductoras de presión y cierre de combinación.
- La medida 1 1/2" reduce la presión de entrada de 300 PSI (2069 kPa) o menos a presiones de trabajo de **10 a 175 PSI** (69-1207 kPa); la medida 2 1/2" reduce la presión de entrada de **400 PSI** (2758 kPa) o menos a presión de trabajo de 20 a 175 PSI (138-1207 kPa) bajo descarga o condiciones estáticas.
- Las válvulas hembra x hembra tienen un indicador abierto / cerrado para la confirmación del estatus.
- Resistente a las alteraciones.
- Disponible con un interruptor antialteración.
- Todo el sedimento debe ser lavado del sistema antes de entrar en servicio.
- Switch completo, bracket y carcasa disponibles para montaje en campo, consulte a Dixon® para precio y disponibilidad.
- Otras configuraciones disponibles sobre pedido, contacte a Dixon®.



Especificaciones:

- Listado UL para Sistemas de Rociadores Automáticos como válvulas de control de zona o piso.
- Tomas Aisladas, Clase I, II y III.
- Válvula Check Automática para Sistemas Duales.
- Aprobación # MEA 54-07-E del New York City Board of Standards and Appeals.
- Aprobado por la Ciudad de Los Angeles y la Ciudad de San Francisco (ULC 2 1/2").

Hembra x Macho

Entrada Hembra NPT	Salida Macho NST (NH)	Latón Fundido # de Parte
1 1/2"	1 1/2"	NAPRAV150F-15
		NAPRAV150F-20
		NAPRAV150F-25
		NAPRAV150F-30
		NAPRAV150F-35
2 1/2"	2 1/2"	NAPRAV250F-55
		NAPRAV250F-60
		NAPRAV250F-65
		NAPRAV250F-70
		NAPRAV250F-75
		NAPRAV250F-80

Hembra x Hembra

Entrada Hembra NPT	Salida Hembra NPT	Latón Fundido # de Parte
1 1/2"	1 1/2"	NAPRAVF150-15
		NAPRAVF150-20
		NAPRAVF150-25
		NAPRAVF150-30
		NAPRAVF150-50
2 1/2"	2 1/2"	NAPRAVF250-55
		NAPRAVF250-60
		NAPRAVF250-65
		NAPRAVF250-70
		NAPRAVF250-75
		NAPRAVF250-80

Dimensiones

Medida	A	B	C	D	E cerrado	E abierto
1 1/2"	2-7/32"	4-5/32"	3 7/8"	3 3/4"	9-25/64"	8-53/64"
2 1/2"	3-7/32"	6-3/32"	5 3/4"	5 3/4"	11 3/8"	10-13/16"

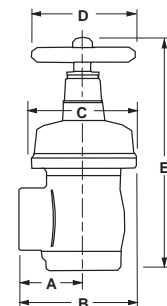



Válvula Global Reductora de Presión Pre-Calibrada



Hembra x Hembra

Entrada Hembra NPT	Salida Hembra NPT	Latón Fundido # de Parte
2½"	2½"	NAPRVF250-55
		NAPRVF250-60
		NAPRVF250-65
		NAPRVF250-70
		NAPRVF250-75
		NAPRVF250-80



Ranura x Ranura

Entrada Ranurada	Salida Ranurada	Latón Fundido # de Parte
2½"	2½"	NAPRVGT250-55
		NAPRVGT250-60
		NAPRVGT250-65
		NAPRVGT250-70
		NAPRVGT250-75

Dimensiones

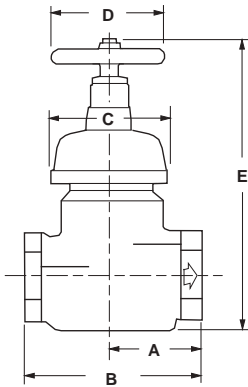

Medida	Estilo	A	B	C	D	E cerrado	E abierto
2½"	NPT	3⅞"	7¾"	5¾"	5¾"	12¾"	12-13/16"
2½"	Ranurado	4⅜"	8¾"	5¾"	5¾"	12¾"	12-13/16"

Accesorios

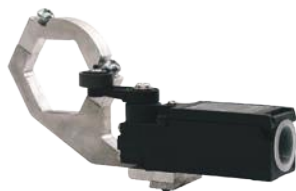

Descripción	# de Parte
2½" Kit de bracket (bonete, tuerca, switch, bracket)	4201901587
Switch bracket solamente	18-458-00017
Manijas de reemplazo para válvulas de 1½"	AV150-W
Manijas de reemplazo para válvulas de 2½"	46-030-00025



Válvulas Reductoras (Reguladoras) de Presión Configuradas en Fábrica



Características:

- (4) Protuberancias perforadas y reducidas:
 - Todos en cada lado para el monitoreo de presión.
 - Ahorra tiempo de instalación y brinda apariencia limpia.
- La medida 2½" reduce la entrada de presión de **400 PSI** (2758 kPa) o menos a la presión de trabajo deseada de **20 a 175 PSI** (138-1207 kPa) bajo descarga o condiciones estáticas.
- Listado UL.
- Switch disponible.

Ángulo Ranura x Ranura

Entrada Ranurada	Salida Ranurada	Latón Fundido # de Parte
2½"	2½"	NAPRAVGT250-55
		NAPRAVGT250-60
		NAPRAVGT250-65
		NAPRAVGT250-70
		NAPRAVGT250-75
		NAPRAVGT250-80
		NAPRAVGT250-85
		NAPRAVGT250-95



Ángulo Ranurado x Hembra

Entrada Ranurada	Salida Hembra NPT	Latón Fundido # de Parte
2½"	2½"	NAPRAVGFT250-55
		NAPRAVGFT250-60
		NAPRAVGFT250-65
		NAPRAVGFT250-70
		NAPRAVGFT250-75
		NAPRAVGFT250-80
		NAPRAVGFT250-85
		NAPRAVGFT250-95



Hembra x Hembra Global

Entrada Hembra NPT	Salida Hembra NPT	Latón Fundido # de Parte
2½"	2½"	NAPRVFT250-55
		NAPRVFT250-60
		NAPRVFT250-65
		NAPRVFT250-70
		NAPRVFT250-75
		NAPRVFT250-80
		NAPRVFT250-85



Ranura x Ranura Global

Entrada Ranurada	Salida Ranurada	Latón Fundido # de Parte
2½"	2½"	NAPRVGT250-55
		NAPRVGT250-60
		NAPRVGT250-65
		NAPRVGT250-70
		NAPRVGT250-75
		NAPRVGT250-80
		NAPRVGT250-85

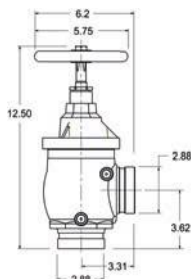

válvula de ángulo ranura x ranura

Dimensiones

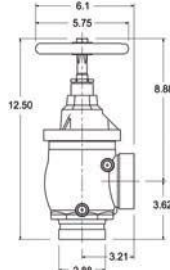

válvula de ángulo ranura x Hembra

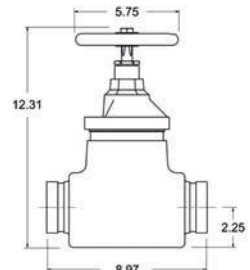

válvula de globo ranura x ranura



Válvulas Reductoras de Presión Ajustable en Campo

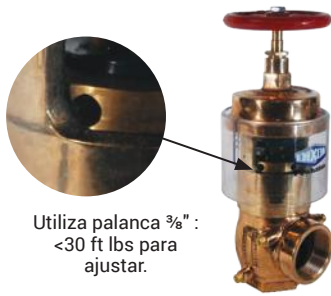

Utiliza palanca $\frac{3}{8}$ " :
<30 ft lbs para
ajustar.

Características:

- Listado UL y ULC.
- Permite flexibilidad durante la instalación con la habilidad de ajustar la configuración una vez instalado mientras las condiciones hidráulicas cambian.
- Utilizado en aplicaciones donde la presión de entrada es mayor a 175 PSI.
- Puertos $\frac{1}{4}$ " NPT - en ambos lados, perforado y reducido estándar.
- $\frac{3}{8}$ " Barilla de ajuste incluida.

Válvulas de Ángulo



Entrada	Salida	Latón Fundido # de Parte
2½" FNPT	2½" MNST	FAPRAV250F
2½" FNPT	2½" FNPT	FAPRAVF250
2½" ranura	2½" MNST	FAPRAVG250F
2½" ranura	2½" ranura	FAPRAVG250G

Válvula Recta



Entrada	Salida	Latón Fundido # de Parte
2½" Ranura	2½" Ranura	FAPRVG250
2½" FNPT	2½" FNPT	FAPRVF250

Partes de Reemplazo

Descripción	Hierro Fundido # de Parte
Volante	46-030-00025

Instrucciones de configuración:

1. Determine la presión de salida deseada conociendo la presión de entrada.
2. Remueva el tornillo antimanipulación y deslice la cubierta de plástico para acceder a la tuerca de ajuste.
3. Utilice la barilla de diámetro $\frac{3}{8}$ " en cualquiera de los 6 agujeros en la tuerca de ajuste y gira a contra-reloj para incrementar la presión en la salida.
4. Verifica la válvula bajo presión, bajo estática y bajo las condiciones de flujo anticipadas para asegurar que la configuración acierte con los resultados esperados.



P



Válvula de Ángulo Restrictora de Presión Ajustable



Aplicación:

- Se utiliza donde la presión del flujo de agua ocupa ser controlada.

Características:

- Los orificios restringen el volumen de agua bajando la presión del agua; la NFPA requiere válvulas de restricción donde la presión de entrada exceda los **100 PSI**.
- Válvula de restricción no tiene efecto en la presión estática del sistema.
- Puede hacerse by-pass manual si es requerido abriendo la válvula completamente, esto se hace rompiendo el enlace, que permite el vástago de la válvula ascender a una posición totalmente abierta.
- El enlace también sirve como un indicador de la condición y estatus de la válvula; si la válvula se abre sin necesidad de romper el enlace, regresara a su posición previa y no ocupa reconfiguración.
- Restringe la presión de entrada de **70 PSI** hasta un máximo de **175 PSI**.
- Restringe las presiones de salida de **65, 80 o 100 PSI**, la presión de salida puede ser configurada a 65 PSI cuando se autoriza por la jurisdicción local.
- Restringe solamente bajo condiciones de flujo.
- Tablas de configuración se envían con la válvula.
- Listado UL y ULC.
- Aprobación # MEA 54-07-E del New York City Board of Standards and Appeals.
- Presión de operación máxima: Hasta **175 PSI**.
- Volante de aluminio.
- Otras configuraciones disponibles sobre pedido, contacte a Dixon®.

Hembra x Macho

Entrada Hembra NPT	Salida Macho NST (NH)	Latón Fundido # de Parte
1 ½"	1 ½"	AVAPR150F
2 ½"	2 ½"	AVAPR250F



Hembra x Hembra

Entrada Hembra NPT	Salida Hembra NPT	Latón Fundido # de Parte
1 ½"	1 ½"	AVAPRF150
2 ½"	2 ½"	AVAPRF250





Válvula Global de Ángulo Restrictora de Presión Ajustable



Aplicación:

- Utilizado donde la presión del flujo de agua ocupa ser controlado.

Características:

- Los orificios restringen el volumen de agua bajando la presión del flujo de agua; NFPA requiere de válvulas restrictoras donde la presión de entrada excede **100 PSI**.
- La válvula restrictora no tiene efecto en la presión estática de un sistema.
- El dispositivo de restricción puede pasarse manualmente si se requiere abriendo la válvula completamente: tira del perno permitiendo a la horquilla caer del vástago de la válvula abriendo completamente la válvula, cuando la válvula requiere restringirse otra vez, desliza la horquilla dentro de su lugar para cumplir con NFPA.

Hembra x Macho

Entrada Hembra NPT	Salida Macho NST (NH)	Latón Fundido # de Parte
1 1/2"	1 1/2"	AVAPR150F-I
2 1/2"	2 1/2"	AVAPR250F-I

Hembra x Hembra

Entrada Hembra NPT	Salida Hembra NPT	Latón Fundido # de Parte
1 1/2"	1 1/2"	AVAPRF150-I
2 1/2"	2 1/2"	AVAPRF250-I



Preventor de Contraflujo

Características:

- Brinda una protección máxima contra el contraflujo causado por la contra-presión o el contra-sifonaje de una cruce de conexiones donde algún contaminante peligroso exista.
- Consiste de dos válvulas check de popet de acción por resorte y una válvula de alivio de presión diferencial dependiente hidráulicamente, independiente mecánicamente.
- Las tres grifos de prueba montados en la parte superior aseguran el fácil acceso durante la reparación y mantenimiento.
- Presión de trabajo: a **175 PSIG**.
- Rango de temperatura: **33°F a 180°F (.5°C a 82°C)**.
- Cumple con las especificaciones ASSE 1015, AWWA C-510 y CSA B64.4 del Manual Sección 10, de la Cross Connection Control and Hydraulic Research en la Universidad del Sur de California.
- Listado UL y aprobado FM.
- Crea un protector de contraflujo para el hidrante utilizando el RSMSA25F20T (página 892) y el DMH2025F (página 894).



Rosca NPT

Rosca NPT	Latón # de Parte
2"	BFP200

P



Dispositivo Ajustable para Restricción de Presión

Características:

- Instalación para salidas de sistemas de toma aislada Clase I o Clase III.
- Restringe la presión en el sistema de tubería a tal grado que las líneas pueden ser manejadas por personas sin entrenamiento en el manejo de chorros de servicio pesado.
- Aprobación # MEA 54-07-E del New York City Board of Standards and Appeals.
- 2 1/2" listado UL.
- Presión de trabajo: **175 PSI a 70°F (21°C)**.



Rosca Hembra	Rosca Macho	Latón Fundido # de Parte
1 1/2" NST (NH)	1 1/2" NST (NH)	APRD150F
2 1/2" NST (NH)	2 1/2" NST (NH)	APRD250F

Válvula para Rociador



Características:

- Volante de aluminio.
- Listado UL y aprobado FM para rociadores automáticos y sistemas de soporte independiente.
- Presión de trabajo: **175 PSI** (agua solamente) a **70°F (21°C)**.

Entrada Macho NPT	Salida Macho NST (NH)	Latón Fundido # de Parte
1"	1½"	ASHV1015F



Válvula de Drenaje Push-Pull

Características:

- Montaje directo.
- 2½" Longitud de manija.

Entrada	Salida	Latón # de Parte
¾" FNPT	¾" FNPT	PPDV75



Válvula de Drenaje Automática

Características:

- Se adhiere al extremo de la manguera de un niple de rack manteniendo la manguera libre de humedad purgando el agua de una válvula; cuando la válvula se abre para su uso se cierra la purga y dirige toda el agua a la manguera.
- Otras configuraciones y acabados disponibles sobre pedido, contacte a Dixon®.

Hembra NST (NH)	Macho NST (NH)	Presión de Trabajo (PSI)	Latón Fundido # de Parte
1½"	1½"	175	ADV150F



Válvula de Alivio Toma de Pistón

Características:

- Estándar con un codo de 30° (permite un flujo suave), válvula de alivio ajustable, manija en volante y purga de aire.
- Permite control de flujo a la entrada de la bomba.
- 9 vueltas abren y cierran la válvula.
- 280 PSI a 70°F (21°C), sin válvula de alivio.
- 4½" mínimo de vía.
- Acabado anodizado - grosor mínimo 0.001".
- Válvula de alivio - doble resorte, tipo cartucho, ajustable de 50 a 200 PSI.

Storz x Hembra Giratoria



Storz	Hembra Giratoria NST (NH)	Longitud	Ancho	Altura	Aleación de Aluminio, 356-T6 # de Parte
4"	4"	12"	8"	17"	FSGR440F
	4½"	12"	8"	17"	FSGR445F
	5"	12"	8"	17"	FSGR450F
	6"	12"	8"	17"	FSGR460F
5"	4"	12"	8"	17"	FSGR540F
	5"	12"	8"	17"	FSGR550F
	6"	12"	8"	17"	FSGR560F

Hembra Giratoria x Macho



Macho NST (NH)	(2)Hembra NST (NH) Giratoria	Longitud	Ancho	Altura	Aleación de Aluminio, 356-T6 # de Parte
4"	4"	12"	8"	17"	FMGR40F40F
	4½"	12"	8"	17"	FMGR40F45F
	5"	12"	8"	17"	FMGR40F50F
	6"	12"	8"	17"	FMGR40F60F
4½"	4"	12"	8"	17"	FMGR45F40F
	4½"	12"	8"	17"	FMGR45F45F
	5"	12"	8"	17"	FMGR45F50F
5"	6"	12"	8"	17"	FMGR45F60F
	4"	12"	8"	17"	FMGR50F40F
	4½"	12"	8"	17"	FMGR50F45F
	5"	12"	8"	17"	FMGR50F50F
6"	6"	12"	8"	17"	FMGR50F60F
	6"	12"	8"	17"	FMGR60F60F

Partes de Reemplazo



PV-HDWHL

Descripción	# de Parte
Volante y manija	PV-HDWHL
Manija solamente	PV-KNOB



Válvulas Mariposa Storz x Hembra Giratoria

Características:

- Permite control de flujo a la entrada de la bomba.
- Rango de presión: **150-300 PSI** presión de trabajo a **70°F (21°C)**.
- Vía de agua: 4½", 5", y 6" máximo.
- Materiales: Cuerpo hierro fundido ASTN A-126, wafer ligero aluminio fundido 356-T6, asiento - Nitrilo.
- ¾" válvula de purga push-pull.
- Manija de cierre estándar de 10-posiciones.
- Bridas de aluminio anodizado - grosor mínimo de 0.001".
- La manija para centrar la válvula es de 10¼".
- Puede ser utilizado en cualquier dirección (ej. entrada/salida).

Storz	Hembra NST (NH) Giratoria	Longitud	Ancho	Altura	Presión de Trabajo (PSI)	Hierro Fundido ASTN A-126 # de Parte
4"	4"	9½"	11"	18"	185	SFBTFLY4040F
	4½"	9½"	11"	18"	185	SFBTFLY4045F
	5"	9½"	11"	18"	185	SFBTFLY4050F
	6"	9½"	11"	18"	185	SFBTFLY4060F
5"	4"	9½"	11"	18"	185	SFBTFLY5040F
	4½"	9½"	11"	18"	185	SFBTFLY5045F
	5"	9½"	11"	18"	185	SFBTFLY5050F
	6"	9½"	11"	18"	185	SFBTFLY5060F
6"	6"	9½"	13"	18"	185	SFBTFLY6060F



L/H - Macho x Hembra Giratoria

Características:

- Permite control de flujo a la entrada de la bomba.
- Manija de cierre estándar de 10-posiciones.
- ¾" válvula de purga push-pull.
- Rango de presión: **150-300 PSI** a **70°F (21°C)**.
- Vía de agua: 4½", 5", y 6" máximo.
- Asiento: Nitrilo.
- Acabado: Bridas de aluminio anodizado - grosor mínimo de 0.001".
- La manija para centrar la válvula es de 10¼", puede ser utilizado en cualquier dirección (ej. entrada/salida).

Macho NST (NH)	Hembra NST (NH) Giratoria	Longitud	Ancho	Altura	Presión de Trabajo (PSI)	Hierro Fundido ASTN A-126 # de Parte
4"	4"	9½"	11"	18"	200	FMBTFLY40F40F
4"	4½"	9½"	11"	18"	200	FMBTFLY40F45F
4"	6"	9½"	11"	18"	185	FMBTFLY40F60F
4½"	4½"	9½"	11"	18"	185	FMBTFLY45F45F
5"	4½"	9½"	11"	18"	185	FMBTFLY50F45F
5"	5"	9½"	11"	18"	185	FMBTFLY50F50F
5"	6"	9½"	11"	18"	185	FMBTFLY50F60F
6"	6"	9½"	13"	18"	185	FMBTFLY60F60F



Productos Especiales

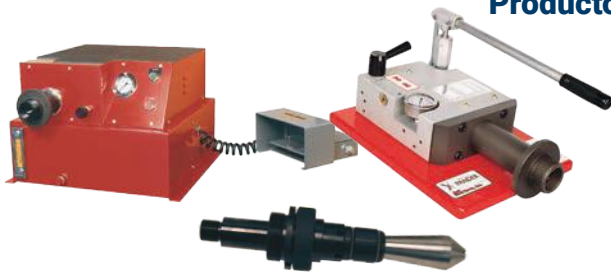

Maquinas para Acoplar Mangueras y Accesorios



Coladores Flotantes y de Nivel Inferior



Hidrantes Secos



Coladores de Barril y Canasta



Kit de Instalación de Amplificador



Válvula de Entrada de Pistón



Mangueras de Succión

Listado Parcial de las Cubiertas de Colores Disponibles para Llaves

Contacte a Dixon® para más información.

Negro	Azul Oscuro	Azul Medio	Gris	Rojo	Naranja

Mostaza	Amarillo	Verde	Aqua	Morado	Rosado



Hidrantes Secos

Instalación Típica para Hidrante Seco

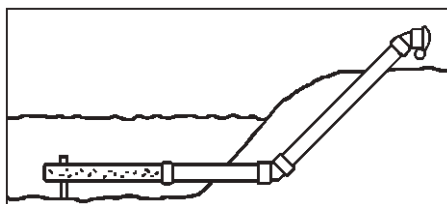

45°
(preferible)

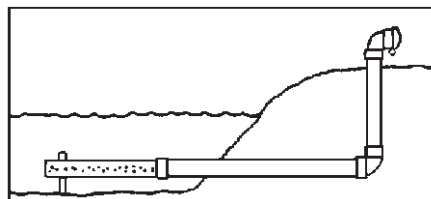

90°

Soportes Subacuaticos para Hidrante Seco

Descripción	# de Parte
Soporte para colador subacuático	DHSSC6



Coladores para Contra Flujo

Medida

- Longitud: 37".

Medida	PVC Cédula 40 PVC # de Parte
6"	DHS6BF
8"	DHS8BF ¹



¹ Incluye reductor 8" x 6".

Adaptador Macho y Tapas

	90° Adaptador Macho	45° Adaptador Macho
Macho NST (NH)	Endurecido # de Parte	Endurecido # de Parte
4-1/2"	ADH90M45F	ADH45M45F
6"	ADH90M60F	ADH45M60F



Adaptadores y tapas se venden por separado

Orejas de Balancín con Cable

Hembra NST (NH)	Endurecido # de Parte
4-1/2"	ADHC450F
6"	ADHC600F

Adaptador Hembra y Tapas

	90° Adaptador Hembra	45° Adaptador Hembra
Hembra NST (NH)	Endurecido # de Parte	Endurecido # de Parte
4-1/2"	ADH90F45F	ADH45F45F
6"	ADH90F60F	ADH45F60F



Adaptadores y tapones se venden por separado

Tapones de Oreja de Balancín con Cable

Macho NST (NH)	Endurecido # de Parte
4-1/2"	ADHP450F
6"	ADHP600F



Conexión Hembra para Manguera de Succión de Manija Larga y Vástago Corto



Características:

- Tuerca giratoria de aluminio con pintura de polvo.
- Para succión y descarga de baja presión solamente.

Hembra Giratoria NST (NH)	Medida de Manguera	Aluminio Cubierto de Polvo # de Parte
4"	4"	LHFS400F
4½"	4"	LHFS4045F

Codos de Ángulo y Succión



Codo 30°



Codo 45°

Características:

- Para utilizar en bombas de descarga o entradas de succión para reducir dobleces.
- Oreja de balancín giratoria.
- Acabado de latón satinado.
- Cromado -C.

Macho Rosca NST (NH)	Hembra Rosca NST (NH)	Ángulo	Latón # de Parte
2½"	2½"	30°	RSE30250F-C
		45°	RSE45250F
		45°	RSE45250F-C
		90°	RSE90250F
		90°	RSE90250F-C

Codos Giratorios Continuos

Características:

- Permite a la manguera moverse cuando está conectada.
- Vía de flujo completa reduce la pérdida por fricción.
- Radio estilo corto de 2½" medido del centro de la vía al final de la rosca de descarga.



Hembra Rosca NPT	Rosca Macho	Longitud	Latón Fundido # de Parte
1½"	1½" NST (NH)	2½"	CSES150F
2"	1½" NST (NH)	2½"	CSES2015F
1½"	1½" NPT	2½"	CSES150T

Codos de Ángulo y Succión Dixon N54

Características:

- Ideal para aparatos contra incendio con conexiones de succión frontal.
- Anodizado, aluminio cubierto de polvo, extruido.
- Conexiones hembra giratoria anodizada.



codo 90°

Macho Rosca NST (NH)	Hembra Rosca NST (NH) Giratoria	Ángulo	Aluminio # de Parte
2½"	2½"	30°	N5430-25F25F
		45°	N5445-25F25F
		60°	N5460-25F25F
		90°	N5490-25F25F

Arandelas de reemplazo pueden encontrarse en la página 943.



Cabezas para Prueba de Bombas

Características:

- Conexiones disponibles: ranurada, bridada y roscada.
- Certificado D1, G1, G6.
- Otras medidas y configuraciones disponibles bajo pedido, consulte a Dixon®.

Conexión de Extremo	Medida de Extremo	# de Salidas	Medida de Bomba Max. GPM	# de Parte
Brida 150#	3"	1	300	HVF0301-25
	4"	2	500	HVF0402-25
	6"	3	750	HVF0603-25
	6"	4	1000	HVF0604-25
	6"	6	1000	HVF0606-25
	8"	6	2000	HVF0806-25
Ranurado	6"	3	750	HVG0603-25
	6"	4	1000	HVG0604-25
	8"	3	750	HVG0803-25
	8"	6	2000	HVG0806-25



Bridado

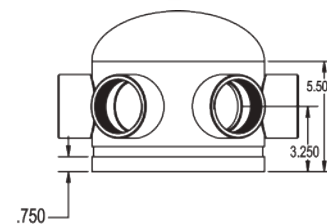

Ranurado



Manifolds

Desglose de Número de Serie

T98060-30

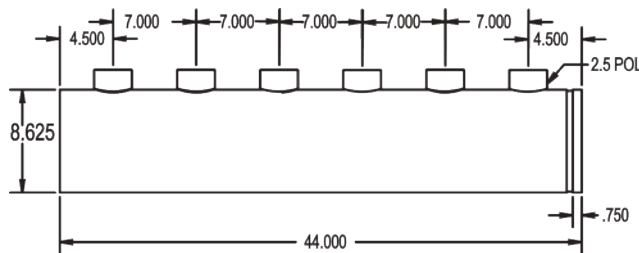
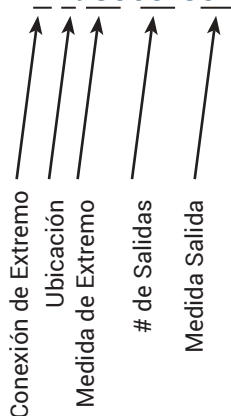

Conexión de Extremo		Ubicación		Medida de Extremo		# de Salidas		Medida de Salida	
T	Roscado	E	extremo	40	4"	20	2	25	2½" FNPT
G	Ranurado	B	trasera	60	6"	30	3	30	3" FNPT
F	Bridado	9	90°	80	8"	40	4	---	---
---	---	---	---	---	---	60	6	---	---





Salida Macho de Dos Vías - Conexiones de Techo

Características:

- Usado para crear conexiones de techo, conexiones de prueba de bomba, hidrantes de muro o de calle (independientes).
- Brinda 250 GPM mínimo por salida.
- Listado UL.
- Presión máxima de operación: 175 PSI a 70°F (21°C).
- Otras configuraciones disponibles sobre pedido, contacte a Dixon®.

Salida trasera



Medida de Tubería	(2) Salidas Macho	Latón Fundido # de Parte
4"	2 1/2" NPT	IRC4025
	2 1/2" NPT	FRC4025
	2 1/2" NST (NH)	IRC4025F
	2 1/2" NST (NH)	FRC4025F
6"	2 1/2" NPT	FRC6025
	2 1/2" NST (NH)	FRC6025F



Medida de Ranura	(2) Salidas Macho	Latón Fundido # de Parte
4"	2 1/2" NST (NH)	IRC4025GF

Dimensiones

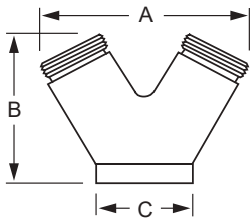

Medida	A	B	C
4" x 2 1/2" x 2 1/2"	7-7/8"	5-3/16"	5-1/4"
6" x 2 1/2" x 2 1/2"	8-3/16"	6-3/8"	7-5/8"



Salida Macho de Dos Vías - Conexiones de Techo



Características:

- Usado para crear conexiones de techo, conexiones de prueba de bomba, hidrantes de muro o de calle (independientes).
- Brinda **250 GPM** mínimo por salida.
- Listado UL.
- Presión máxima de operación: **175 PSI a 70°F (21°C)**.

90° salida por fondo

Medida de Tubería	(2) Salidas Macho	Latón Fundido # de Parte
4"	2½" NPT	90IRC4025
	2½" NPT	90FRC4025
	2½" NST (NH)	90IRC4025F
	2½" NST (NH)	90FRC4025F
6"	2½" NPT	90FRC6025
	2½" NST (NH)	90FRC6025F



Medida de Ranura	(2) Salidas Macho	Latón Fundido # de Parte
4"	2½" NPT	90IRC4025G
	2½" NST(NH)	90IRC4025GF



Dimensiones

Medida	A	B	C	D
4" x 2½" x 2½"	7½"	6¾"	5⅛"	4½"
6" x 2½" x 2½"	9"	8½"	7½"	5"

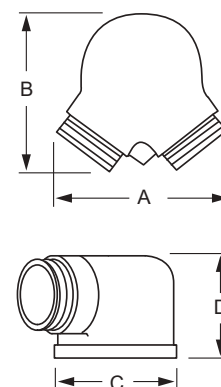

Salida Macho de Tres Vías - Conexiones de Techo

Características:

- Usado para crear conexiones de techo o conexiones de prueba de bomba.
- Brinda **250 GPM** mínimo por salida.

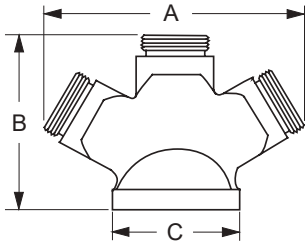

Salida trasera

Medida de Tubería	(3) Salidas Macho	Latón Fundido # de Parte
4"	2½" NPT	FR3C4025
6"	2½" NPT	FR3C6025
	2½" NST (NH)	FR3C6025F

Dimensiones

Medida	A	B	C
4" x 2½" x 2½" x 2½"	12¾"	8¾"	5¼"
6" x 2½" x 2½" x 2½"	15⅝"	9¾"	7⅝"

Salida por fondo

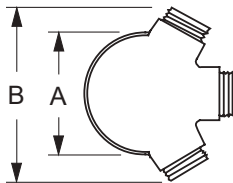

Medida de Tubería	(3) Salidas Macho	Latón Fundido # de Parte
4"	2½" NPT	90FR3C4025
	2½" NST (NH)	90FR3C4025F
6"	2½" NPT	90FR3C6025
	2½" NST (NH)	90FR3C6025F

Dimensiones

Medida	A	B	C	D
4" x 2½" x 2½" x 2½"	7¾"	11¾"	4-7/16"	6¼"
6" x 2½" x 2½" x 2½"	7¾"	11¾"	4-7/16"	6¼"

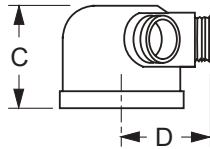

Manga para Conexiones de Calle

Características:

- Utilizado en conjunto con el escudo de calle y una toma siamesa de doble chapaleta 90° para crear una conexión de calle (independiente).
- Acabado: -P pulido, -C pulido cromado.



Medida de Tubería	Longitud	Latón # de Parte
4"	18"	SS418-P
	18"	SS418-C
	24"	SS424-P
	24"	SS424-C
6"	18"	SS618-P
	18"	SS618-C
	24"	SS624-P
	24"	SS624-C

P



Conexiones Siamesas de Chapaleta Sencilla

Características:

- Chapaleta sencilla con (2) entradas de oreja de perno.
- Brinda **500 GPM** mínimo para complementar la protección contra incendios como una entrada auxiliar al suministro de agua (**250 GPM** mínimo por entrada).
- El diseño brinda una vía sin obstrucciones.
- Marcado: Auto-Spkr (Auto Rociador).
- Acabados: -P pulido o -C cromado.
- Presión máxima de operación: **250 PSI a 70°F (21°C)**.
- Giratoria de reemplazo en página 902.



Salida trasera

Característica:

- Listado UL y aprobación FM.

Salida Hembra NPT	(2) Entradas Rosca Hembra	Latón Fundido # de Parte
4"	2½" NST (NH)	SCS4025F
4"	2½" NST (NH)	ISCS4025F ¹

¹ Importado.



Dimensiones

Medida	A	B	C
4" x 2½" x 2½"	5⅞"	9"	6-1/16"

Las dimensiones embonan SCS4025F y SCS4025NYFD.

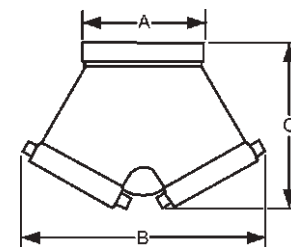

Salida por fondo

Característica:

- Listado UL.

Salida Rosca Hembra NPT	(2) Entradas Rosca Hembra	Latón Fundido # de Parte
4"	2½" NST (NH)	90SCS4025F
4"	2½" NST (NH)	90ISCS4025F ¹

¹ Importado.



Dimensiones

Medida	A	B
4" x 2½" x 2½"	6⅞"	9⅞"

Las dimensiones embonan 90SCS4025F, y 90SCS4025NYFD.

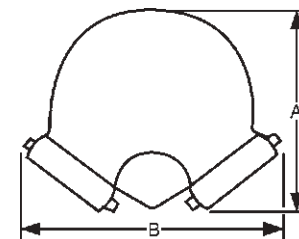



Conexiones Siamesas de Doble Chapaleta

Características:

- Doble chapaleta de caída con (2) entradas de Conexión giratoria de oreja de perno que brinda el mínimo de 500 GPM requerido para suministrar protección contra incendios como una conexión de entrada auxiliar al suministro de agua (250 GPM mínimo por entrada).
- Conexiones para bomberos expuestas brindan un método económico de satisfacer los códigos de prevención de incendios.
- Presión máxima de operación: 175 PSI a 70°F (21°C).
- Acabado: -P pulido o -C cromado.
- Listado UL, ULC y aprobación FM.

Salida trasera



Salida Rosca Hembra NPT	(2) Entradas Rosca Hembra	Marcado	Latón Fundido # de Parte
4"	2½" NST(NH)	AutoSprinkler	DCS4025F
		AutoSprinkler	DCS4025F-P
		AutoSprinkler	DCS4025F-C
		StandPipe	DCS4025F-SP
		No Branding	DCS4025F-NB
6"	3" NST(NH)	AutoSprinkler	DCS4030F
	2½" NST(NH)	AutoSprinkler	DCS6025F
	2½" NST(NH)	StandPipe	DCS6025F-SP

Dimensiones

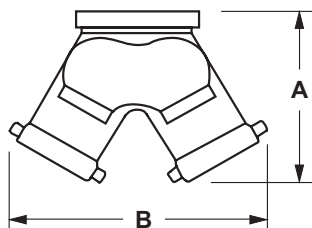

Medida	A	B
4" x 2½" x 2½"	9⅝"	12¼"
6" x 2½" x 2½"	10¼"	11¾"
4" x 3" x 3"	10"	12½"
6" x 3" x 3"	10⅜"	12½"

Salida por fondo



Pulido

Salida Rosca Hembra NPT	(2) Entradas Rosca Hembra	Marcado	Latón Fundido # de Parte
4"	2½" NST(NH)	AutoSprinkler	90DCS4025F
		AutoSprinkler	90DCS4025F-P
		AutoSprinkler	90DCS4025F-C
		StandPipe	90DCS4025F-SP
		No Branding	90DCS4025F-NB
6"	3" NST(NH)	AutoSprinkler	90DCS4030F
	2½" NST(NH)	AutoSprinkler	90DCS6025F
		StandPipe	90DCS6025F-SP

Dimensiones

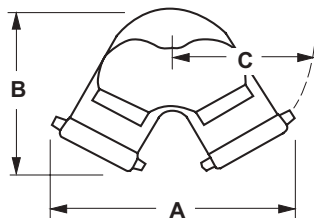

Medida	A	B	C
4" x 2½" x 2½"	11¾"	9⅝"	7¼"
6" x 2½" x 2½"	11¾"	10¾"	7¼"
4" x 3" x 3"	12½"	10⅞"	7½"
6" x 3" x 3"	12¼"	10⅞"	7¼"

Roscas especiales, marcado y acabado disponibles, consulte a Dixon® para información. Reemplazo de giratorias pueden encontrarse en la página 902.



Conexiones Siamesas de Triple Chapaleta

Características:

- Marcado: Ve debajo.
- Acabado: -P pulido o -C cromado.
- Presión de operación máxima: 175 PSI a 70°F (21°C).

Salida trasera

Salida Hembra NPT	(3) Entradas Hembra NST (NH)	Marcado	Latón Fundido # de Parte
4"	2½"	AutoSprinkler	TCS4025F
		StandPipe	TCS4025F-SP
		No Branding	TCS4025F-NB
6"	2½"	AutoSprinkler	TCS6025F
		StandPipe	TCS6025F-SP
		No Branding	TCS6025F-NB



Pulido

Dimensiones

Medida	A	B	C
4" x 2½" x 2½" x 2½"	13¾"	10½"	5"
6" x 2½" x 2½" x 2½"	13¾"	10½"	7½"

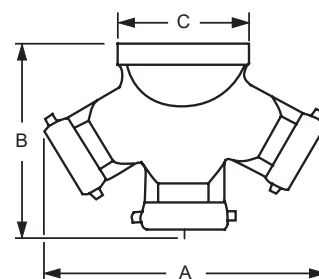

Salida por fondo

Salida Hembra NPT	(3) Entradas Hembra NST (NH)	Marcado	Latón Fundido # de Parte
4"	2½"	AutoSprinkler	90TCS4025F
		Sin Marcado	90TCS4025F-NB
6"	2½"	AutoSprinkler	90TCS6025F
		Sin Marcado	90TCS6025F-NB



Dimensiones

Medida	A	B	C
4" x 2½" x 2½" x 2½"	14½"	11½"	7⅝"
6" x 2½" x 2½" x 2½"	14½"	11½"	7⅝"

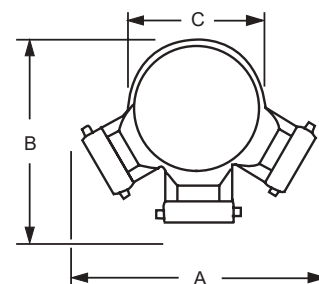

Roscas especiales, marcado y acabado disponibles, consulte a Dixon® para información. Reemplazo de giratorias pueden ordenarse en la página 902.





Cuerpo Siames de Ángulo Reversible No-Expuesto de Acero Inoxidable

Aplicación:

- Brindan agua hasta 90 pisos sin sistemas de bombeo auxiliares.

Medidas:

- Cuerpos: 4" y 6".
- Adaptadores: 2-1/2" x 2-1/2" y 2-1/2" x 3".

Características:

- Chapaletas especialmente diseñadas completamente reversibles con muñón perpendicular, permitiendo al cuerpo ser instalado en conexiones superiores y de fondo.
- La unidad no expuesta se monta detrás del plato de muro; el estuche se vende por separado para una instalación expuesta.

Materiales:

- Cuerpo: Acero inoxidable 316.
- Cierres: 4" x 2-1/2": Latón.
6" x 3": 316 acero inoxidable.
- Adaptadores: Acero inoxidable 316.
- Pins de pivote: Latón en unidades no expuestas, acero inoxidable en unidades expuestas.

Especificaciones:

- 4" x 2-1/2" Máxima presión de trabajo: **500 PSI**.
- 6" x 3" Máxima presión de trabajo: **600 PSI**.

Aprobaciones

- 4" x 2-1/2" Aprobado por FM.
- 6" x 3" Aprobado por FM y New York Fire Department.



4" X 2-1/2"
(acabado sin pulir)



6" X 3"
(acabado sin pulir)



6" X 3"
(acabado pulido)

Entrada	(2) Salidas	Descripción	Acero Inoxidable # de Parte
4" NPT	2-1/2" NPT	Cuerpo de ángulo no expuesto	4025REV90SS
6" Ranura	3" NPT	Cuerpo recto no expuesto	DCS6030GSS
6" NPT	3" NPT	Cuerpo de ángulo expuesto o no expuesto	90CREV6030SS
		Cuerpo de ángulo expuesto o no expuesto pulido	90CREV6030SS-P
		Ensamble reversible de conexión para bomberos, instalación expuesta o no expuesta con placa de indentificación	90CREV6030SSPAT



P

Adaptadores



2-1/2" x 3" macho
(acabado satén pulido)



3" x 3" macho
(acabado satén pulido)

Conexión Giratoria	Rosca NPT	Hembra Acero Inoxidable # de Parte	Macho Acero Inoxidable # de Parte
2-1/2" NST (NH)	2-1/2"	SF250FSS	SM250FSS
	3"	SF2530FSS	SM2530FSS
3" NST (NH)	3"	SF300FSS	SM300FSS

Cuerpo Siames de Ángulo Reversible No-Expuesto



Características:

- Completamente reversible con muñón perpendicular permitiendo un cuerpo ser instalado para conexiones superiores o inferiores.
- Listado UL y ULC.
- Aprobado por New York City Board of Standards and Appeals.
- Presión máxima de operación: **250 PSI a 70°F (21°C)**.
- Los cuerpos requieren la placa de muro WP2 vea la página 874.

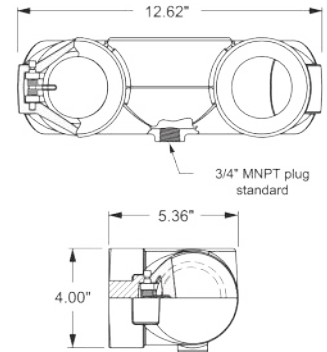

Salida Hembra NPT	(2) Entradas Hembra NPT	Latón # de Parte
4"	2½"	4025REV90
4"	3"	4030REV90

Cuerpo Siames de Ángulo Reversible No-Expuesto

Características:

- Completamente reversible con muñón perpendicular permitiendo un cuerpo ser instalado para conexiones superiores o inferiores.
- Reemplaza los cuerpos 23-391.
- Presión máxima de operación: **250 PSI a 70°F (21°C)**.



Salida Hembra NPT	(2) Entradas Hembra NPT	Latón # de Parte
5"	2½"	90CREV5025
5"	3"	90CREV5030
6"	2½"	90CREV6025
6"	3"	90CREV6030

Dimensiones

Medida	A	B	C
5" x 3" x 3"	12"	9½"	7⅝"
6" x 2½" x 2½"	12"	7¼"	7⅝"
6" x 3" x 3"	12"	9½"	7⅝"

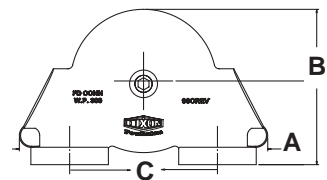



Cuerpo de Hidrante de Dos Vías No-Expuesto

Características:

- Brinda **500 GPM** mínimo a **250 GPM** por entrada (ref. NFPA 14).
- Chapaletas de caída brindan una vía sin obstrucciones.
- Diseño deseable cuando la apariencia es un factor.
- Listado UL.
- Chapaleta doble.
- 7⁵/₈" línea central.
- Los cuerpos requieren una placa de muro WP2 (24-385), vea la página 874.

Salida trasera



Salida Hembra NPT	(2) Entradas Hembra NPT	Latón # de Parte
4"	2½"	CDMHCB40225
4"	3"	CDMHCB40230
5"	3"	CDMHCB50230
6"	2½"	CDMHCB60225
6"	3"	CDMHCB60230

Dimensiones

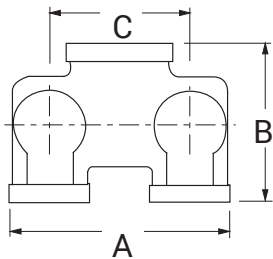

Medida	A	B	C
4" x 2½" x 2½"	11-1/8"	6"	7 ⁵ / ₈ "
4" x 3" x 3"	12-1/4"	8-1/8"	7 ⁵ / ₈ "
5" x 3" x 3"	11-13/16"	7-5/16"	7 ⁵ / ₈ "
6" x 2½" x 2½"	11-1/8"	7-3/8"	7 ⁵ / ₈ "
6" x 3" x 3"	12-1/4"	8-1/4"	7 ⁵ / ₈ "

Salida por fondo



Salida Hembra NPT	(2) Entrada Hembra NPT	Latón # de Parte
5"	3"	90CDMHCB50230
6"	2½"	90CDMHCB60225
6"	3"	90CDMHCB60230

Dimensiones

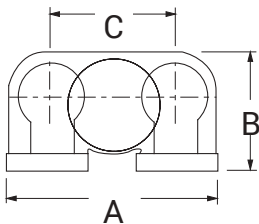

Medida	A	B	C
5" x 3" x 3"	12"	9½"	7 ⁵ / ₈ "
6" x 2½" x 2½"	12"	7¼"	7 ⁵ / ₈ "
6" x 3" x 3"	12"	9½"	7 ⁵ / ₈ "



Adaptador con Check Resorte - Oreja de Perno

Características:

- Acabados: -P pulido, -C cromado.
- Otras configuraciones disponibles sobre pedido, contacte a Dixon®.
- Presión máxima de operación: 175 PSI a 70°F (21°C).

Salida Hembra

Características:

- Hembra NPT rígida con hexágono para que la rosca hembra de la manguera gire.
- Conexiones adheridas al cuerpo con los nipples (no incluidos).

Salida Hembra NPT	Entrada Hembra NST (NH)	Latón Fundido # de Parte
3"	2½"	CSSTF25F30T-P
3"	2½"	CSSTF25F30T-C
3"	3"	CSSTF30F30T-P



Pulido cromado

Dimensiones

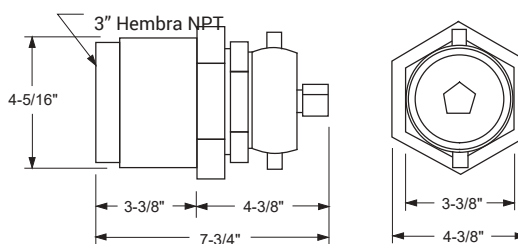

Salida macho

Características:

- Acabados: -P pulido, -C cromado.
- Macho NPT x 2½" rosca hembra para giratoria.
- Se utiliza cuando se desea una conexión directa al cuerpo.

Salida Hembra NPT	Entrada Hembra NST (NH)	Latón Fundido # de Parte
3"	2½"	CSSTM25F30T-P
	2½"	CSSTM25F30T-C
	3"	CSSTM30F30T-P
	3"	CSSTM30F30T-C



Pulido

Dimensiones

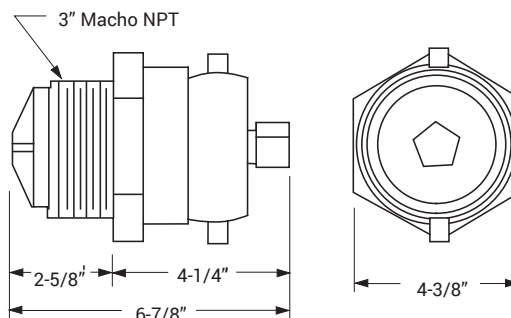

Bajo ninguna circunstancia un reductor check debe ser instalado directamente en la tubería, esto prevendrá al reductor abrirse. Instale directamente en el soporte apropiado solamente





Adaptadores Tipo Chapaleta - Oreja de Perno

Características:

- Acabado: -P pulido, -C cromado.
- Otras configuraciones disponibles sobre pedido, contacte a Dixon®.



Cromado



Pulido

Salida Hembra NPT	Entrada Hembra NST (NH)	Latón Fundido # de Parte
3"	2½"	CSCTF25F30T-P
3"	2½"	CSCTF25F30T-C

Salida Macho NPT	Entrada Hembra NST (NH)	Latón Fundido # de Parte
3"	2½"	CSCTM25F30T-P
3"	2½"	CSCTM25F30T-C

Placa de Muro para Ensamblajes Siameses de Chapaleta Doble

Características:

- Acabado: -P pulido, -C cromado.
- Placas disponibles de 4-agujeros y 6-agujeros consulte a Dixon® para más información.



Medida de Agujero	Marcado	Latón # de Parte
3¾"	AutoSprinkler	WP2HAS-P
	AutoSprinkler	WP2HAS-C
	StandPipe	WP2HSP-P
	StandPipe	WP2HSP-C
	AutoSprinkler StandPipe Combo	WP2H-ASSP-P
	AutoSprinkler StandPipe Combo	WP2H-ASSP-C
	Hydrant	WP2H-HY-P
	PumpTest	WP2H-PT-P
	PumpTest	WP2H-PT-C

Dimensiones

Medida de Agujero	A	B	C	D
3¾"	14"	8"	7⅝"	4-15/16"

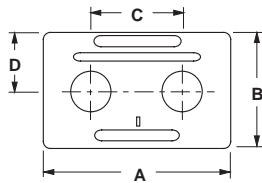

Placa de Muro para Cuerpos de Tres Vías

Características:

- Acabado: -P pulido, -C cromado.
- Placas disponibles de 4-agujeros y 6-agujeros, consulte a Dixon® para más información.



Medida de Agujero	Posición	Marcado	Latón # de Parte
3⅝"	Horizontal	AutoSprinkler	WP3HAS-P
	Horizontal	AutoSprinkler	WP3HAS-C
	Horizontal	StandPipe	WP3HSP-P
	Horizontal	StandPipe	WP3HSP-C

Dimensiones

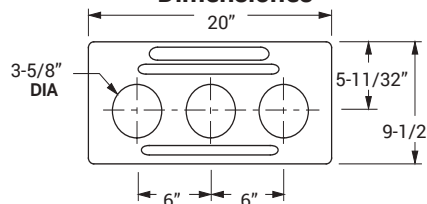

Ensambles Tipo Siameses de Chapaleta Doble



Características:

- Completamente reversible con muñón perpendicular permitiendo un cuerpo ser instalado para conexiones superiores o inferiores.
- Marcado: 'standpipe', 'auto-sprkr', 'auto-sprkr.-standpipe'.
- Acabado: -P pulido o -C cromado.
- Presión máxima de operación: **250 PSI**.
- Unidad completa que consiste de seis partes: (1) 4025REV90, o 4030REV90, o 90CREV6025, (1) 24-385 placa, (2) 23-270 conexión hembra doble, (2) 17-127 tapas con cadenas.



Salida Hembra NPT	(2) Entradas Hembra NST (NH)	Marcado	Latón Fundido # de Parte
4"	2½"	AutoSprinkler	2WCA4025F-P
4"	2½"	StandPipe	2WCA4025F-SP-P
4"	2½"	AutoSprinkler	2WCA4025F-C
4"	2½"	StandPipe	2WCA4025F-SP-C
4"	3"	AutoSprinkler	2WCA4030F-P
6"	2½"	AutoSprinkler	2WCA6025F-P
6"	2½"	StandPipe	2WCA6025F-SP-P
6"	2½"	AutoSprinkler	2WCA6025F-C
6"	2½"	StandPipe	2WCA6025F-SP-C

Otros marcados y acabados disponibles, consulte a Dixon® para más información.



Ensambles Siameses de Tubo Vertical



Características:

- Listado UL, ULC y aprobación FM.
- Acabado: -P pulido o -C cromado.
- La unidad completa consiste de: (1) 21-133 90° cuerpo siamés de chapaleta doble, (2) 17-127 tapas de oreja de perno con cadena, (1) 23-404 manga, (1) 24-405 placa.

Salida Hembra NPT	(2) Entradas Hembra NST (NH)	Latón Fundido # de Parte
4"	2½"	2WSA4025F
4"	2½"	2WSA4025F-SP
6"	2½"	2WSA6025F
6"	2½"	2WSA6025F-SP



Dimensiones

Medida	A	B	C	E	F
4" x 2½" x 2½"	9¼"	10⅜"	10¾"	10⅜"	6⅝"
6" x 2½" x 2½"	11¼"	10½"	11¾"	13"	7¼"

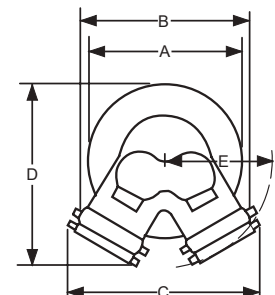

NOTA: Algunos componentes listados UL/aprobados FM, no el ensamble completo.

Conexión de Entrada Sencilla para Rociadores Residenciales



Aplicación:

- Conexión de entrada sencilla completa (expuesta) utilizada en sistemas de rociadoras automáticas residenciales.

Características:

- La unidad completa consiste en: (1) 17-127 1½" tapa de oreja de perno con cadena y (1) 24-209 4-7/16" DE placa con giratoria.

Entrada Hembra NST (NH)	Salida Hembra NPT	Latón Fundido # de Parte
1½"	1½"	RIC150F

Conexiones de Entrada Sencilla

Características:

- Brinda una conexión de entrada sencilla expuesta.
- Acabado: -P pulido o -C cromado.
- La unidad completa consiste en: (1) 24-209 placa redonda marcada Auto Sprinkler, (1) 23-270 hembra doble o 09-215 conexión macho y hembra, (1) 17-127 tapa de oreja de perno con cadena.
- Extremo hexagonal rígido de cualquier conexión es 2½" NPT.
- Extremo giratorio.



Entrada Hembra NST (NH)	Salida Hembra NPT	Latón # de Parte
2½"	2½"	SIC250F
2½"	2½"	SIC250F-P
2½"	2½"	SIC250F-C

Conexión de Hidrante Sencilla

Características:

- Acabado: -P pulido o -C cromado.
- La unidad completa consiste de: (1) 24-209 placa redonda 'Wall Hydrant', (1) 23-272: 2½" conexión hembra y macho, (1) 17-126 tapa con cadena.



Entrada Hembra NPT	Salida Macho NST (NH)	Latón Fundido # de Parte
2½"	2½"	MOCA250F

Hidrante de Muro Expuesto de Dos Vías

Características:

- Acabado: -P pulido o -C cromado.
- DMOCA40225F consiste en: (1) REP400HY placa redonda marcada 'Wall Hydrant', (1) FRC4025F: 2½" conexión hembra y macho, (2) FC250F tapa con cadena.
- DMOCA60225F consiste en: (1) REP600HY placa redonda marcada 'Wall Hydrant' (1) FRC6025F: 2½" conexión hembra y macho, (2) FC250F tapa con cadena.



Entrada Hembra NPT	(2) Salidas Macho NST (NH)	Latón Fundido # de Parte
4"	2½"	DMOCA40225F
6"	2½"	DMOCA60225F



Placas para Identificación Redondas

Características:

- Utilizado para identificar conexiones para bomberos expuestas.
- Para toma siamesa, hecho en diámetro 9¼" para tubería de 4" y diámetro 11¼" tubería 6".
- Acabado: -P pulido o -C cromado.

Medida de Tubería	Marcado	Latón Fundido # de Parte
2½"	Auto-Sprinkler	REP250AS
	Auto-Sprinkler	REP250AS-P
	Auto-Sprinkler	REP250AS-C
	Wall Hydrant	REP250HY
	Pump Test	REP250PT
	Standpipe	REP250SP
	Standpipe	REP250SP-P
	Standpipe	REP250SP-C
4"	Auto-Sprinkler	AREP400AS ¹
	Auto-Sprinkler	REP400AS
	Auto-Sprinkler	REP400AS-P
	Auto-Sprinkler	REP400AS-C
	Wall Hydrant	REP400HY
	Standpipe	REP400SP
	Standpipe	REP400SP-P
	Standpipe	REP400SP-C
6"	Auto-Sprinkler & Standpipe	REP400AS/SP
	Auto-Sprinkler	REP600AS
	Auto-Sprinkler	REP600AS-P
	Auto-Sprinkler	REP600AS-C
	Standpipe	REP600SP
	Standpipe	REP600SP-P
	Standpipe	REP600SP-C

¹ Aluminio.



REP250AS-C



REP250AS-P



REP400AS



Dimensiones

Medida	Diámetro Exterior	Medida de Agujero
2½"	7 ⁵ / ₈ "	3¼"
4"	9¼"	4 ⁵ / ₈ "
6"	11¼"	6¾"



Conexiones Británicas Instantáneas

Características:

- Acabado pulido.
- Cumple con especificaciones BS336.

Hembra x Hembra



Hembra Rosca BRIT	Rosca Hembra	Latón # de Parte
2 1/2"	2 1/2" NST (NH)	BID250F
	2 1/2" NPT	BID250T

Hembra x Macho



Hembra Rosca BRIT	Rosca Macho	Latón # de Parte
2 1/2"	2 1/2" NST (NH)	BIB250F
	2 1/2" NPT	BIB250T

Macho x Hembra



Macho Rosca BRIT	Rosca Hembra	Latón # de Parte
2 1/2"	2 1/2" NST (NH)	BIA250F
	2 1/2" NPT	BIA250T

Macho x Macho



Macho Rosca BRIT	Rosca Macho	Latón # de Parte
2 1/2"	2 1/2" NST (NH)	BIF250F
	2 1/2" NPT	BIF250T



Conexiones Británicas Instantáneas

Vástago para Manguera

Medida	Latón # de Parte
2½" macho BRIT x 1½" vástago	BIE150
2½" macho BRIT x 2½" vástago	BIE250
2½" hembra BRIT x 1½" vástago	BIC150
2½" hembra BRIT x 2½" vástago	BIC250



BIE150



BIC150

Tapa

Medida	Latón # de Parte
2½"	BIDP250



Tapón

Medida	Latón # de Parte
2½"	BIDC250



Conexiones para Costas Internacionales

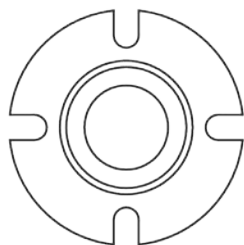

ship connection
09-319

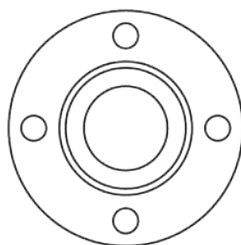

shore connection
09-318

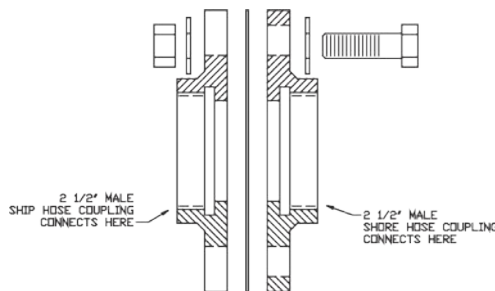

Características:

- Cumple con las especificaciones de la Guardia Costera de EE. UU. para contenedores de 1000 toneladas o más.
- Hace posible la conexión de dos diferentes roscas entre nave y costa o entre naves.
- Brida de latón de 7" de D.E. con agujeros de 4¾".
- Incluye 8 arandelas, 4 tuercas hexagonales de latón, 4 pernos de cabeza hex., 1 arandela, 1 empaque de fibra.
- Presión de trabajo: **300 PSI**.
- Roscas NST (NH) estándar también disponibles en NPT.

Descripción	Latón # de Parte
Lado de muelle	09-318-00001
Lado de nave	09-319-00001



Costa



Barco



Hacha con Pico para Combate contra Incendios



Características:

- Cuchilla roja.
- 36" mango de nogal.
- Listado en los requerimientos mínimos de aprobación para carcasas de manguera y gabinetes por Insurance Underwriters.

Descripción	# de Parte
6 lb. hacha	7
Brackets para hacha	PHFA-B-A

Adaptadores Hembra Doble y Tuerca Hexagonal

Característica:

- Otras configuraciones disponibles sobre pedido, contacte a Dixon®.



Rosca Hembra	Hembra Rosca NST (NH)	Latón Fundido # de Parte
1 1/2" NPT	1 1/2"	FFH1515F
2 1/2" NPT	2 1/2"	FFH2525F
1 1/2" NST (NH)	1 1/2"	FFH15F15F
2 1/2" NST (NH)	2 1/2"	FFH25F25F

Rosca Hembra	Rosca Hembra	Latón Fundido # de Parte
1 1/2" NPT	1 1/2" NPSH	FFH15T15S



Hembra Oreja de Balancín - Adaptador de Succión con Malla Polietileno



Característica:

- Toma de succión con malla coladora.

Hembra Rosca NST (NH)	Hembra Rosca NPT	Latón Fundido # de Parte
2 1/2"	1 1/2"	RSFSA25F15T
	2"	RSFSA25F20T
	2 1/2"	RSFSA250F
	3"	RSFSA25F30T

Todos los adaptadores están fabricados bajo las especificaciones de Dixon®. Las arandelas de reemplazo puede encontrarse en las páginas 943.

Adaptadores Hembra Giratoria - Oreja de Perno

Características:

- Doble hembra, rígida hexagonal a conexión giratoria, la conexión rígida es siempre NPT.
- Acabado: -P pulido o -C cromado.
- Otras configuraciones disponibles sobre pedido, contacte a Dixon®.

Hembra Giratoria	Hembra Rígida	Latón Fundido # de Parte
1 ½" NST (NH)	1 ½" NPT	SF150F
1 ½" NPSH	1 ½" NPT	SF150S
2 ½" NST (NH)	1 ½" NPT	SF25F15T
2 ½" NST (NH)	2" NPT	SF25F20T
2 ½" NST (NH)	2 ½" NPT	SF250F
2 ½" NST (NH)	2 ½" NPT	SF250F-P
2 ½" NST (NH)	2 ½" NPT	SF250F-C
2 ½" NPSH	2 ½" NPT	SF250S
2 ½" NST (NH)	3" NPT	SF25F30T
3" NST (NH)	3" NPT	SF300F
4" NST (NH)	4" NPT	SF400F



Adaptadores Hembra Giratoria - Oreja de Perno

Característica:

- Otras configuraciones disponibles sobre pedido, contacte a Dixon®

Hembra NST (NH) Giratoria	Hembra Rígida NPT	Latón Fundido # de Parte
1 ½"	1 ½"	SF150F-D
2 ½"	2 ½"	SF250F-D
	2"	SF25F20T-D



Adaptadores Hembra Giratorio - Oreja de Balancín

Característica:

- Otras configuraciones disponibles sobre pedido, contacte a Dixon®.

Hembra NST (NH) Giratoria	Hembra Rígida NPT	Latón Fundido # de Parte
1 ½"	1 ½"	RSF150F
2 ½"	1 ½"	RSF25F15T
	2"	RSF25F20T
	2 ½"	RSF250F
	3"	RSF25F30T



Todos los adaptadores se fabrican bajo las especificaciones Dixon®. Arandelas de reemplazo pueden encontrarse en las páginas 943.

Hembra Giratoria Doble

Oreja de Perno

Hembra NPSH	Hembra NPSH	Latón Fundido # de Parte
1½"	1½"	DFP1515
2½"	2½"	DFP2525

Hembra NST (NH)	Hembra NST (NH)	Latón Fundido # de Parte
1½"	1½"	DFP1515F
2½"	2½"	DFP2525F

Hembra NST (NH)	Hembra NPSH	Latón Fundido # de Parte
1½"	1½"	DFP15F15S
2½"	2½"	DFP25F25S



Oreja de Balancín

Hembra NPSH	Hembra NPSH	Latón Fundido # de Parte
1½"	1½"	DFR1515
2½"	2½"	DFR2525

Hembra NST (NH)	Hembra NST (NH)	Latón Fundido # de Parte
1½"	1½"	DFR1515F
2½"	2½"	DFR2525F



**Adaptadores Hembra Giratoria x Hembra Rígida en Aluminio
- Oreja de Balancín Estilo N53**

Hembra NPSH Giratoria	Hembra Rígida NPT	Extrusión Aluminio Anodizado # de Parte
1 ½"	1 ½"	N53-15S15T
2"	2"	N53-20S20T
3"	3"	N53-30S30T
6"	6"	N53-60S60T



Hembra NPSH Giratoria	Hembra Rígida NPSH	Extrusión Aluminio Anodizado # de Parte
1 ½"	1 ½"	N53-15S15S



Hembra NST (NH) Giratoria	Hembra Rígida NPT	Extrusión Aluminio Anodizado # de Parte
1 ½"	1 ½"	N53-15F15T
	2"	N53-25F20T
2 ½"	2 ½"	N53-25F25T
	3"	N53-25F30T
	4"	N53-25F40T
4"	4"	N53-40F40T
4 ½"	4"	N53-45F40T
	6"	N53-45F60T
5"	6"	N53-50F60T
6"	6"	N53-60F60T



Hembra NST (NH) Giratoria	Hembra Rígida NST	Extrusión Aluminio Anodizado # de Parte
1 ½"	1 ½"	N53-15F15F
	1 ½"	N53-25F15F
2 ½"	2 ½"	N53-25F25F
	6"	N53-25F60F
4"	4"	N53-40F40F
6"	4 ½"	N53-60F45F



Todos los adaptadores se fabrican bajo las especificaciones Dixon®. Arandelas de reemplazo pueden encontrarse en las páginas 943.



**Adaptadores Hembra Giratoria Doble - Oreja de Balancín
Estilo N35**



Hembra NPSH Giratoria	Hembra NPSH Giratoria	Extrusión Aluminio Anodizado # de Parte
1"	1"	N35-10S10S
1 ½"	1 ½"	N35-15S15S
2 ½"	2 ½"	N35-25S25S
3"	3"	N35-30S30S



Hembra NST (NH) Giratoria	Hembra NST (NH) Giratoria	Extrusión Aluminio Anodizado # de Parte
1"	1"	N35-10F10F
1 ½"	1 ½"	N35-15F15F
	2 ½"	N35-15F25F
2 ½"	2 ½"	N35-25F25F
4"	4"	N35-40F40F
4 ½"	4 ½"	N35-45F45F
5"	5"	N35-50F50F
6"	6"	N35-60F60F



Hembra NPSH Giratoria	Hembra NST Giratoria	Extrusión Aluminio Anodizado # de Parte
1"	1"	N35-10S10F
	1 ½"	N35-10S15F
1 ½"	1 ½"	N35-15S15F
2"	2 ½"	N35-20S25F
2 ½"	2 ½"	N35-25S25F

**Adaptador Hembra Doble Giratoria de Aluminio - Manija Larga
Estilo N57**



Hembra NST (NH)	Macho NST (NH)	Extrusión Aluminio Anodizado # de Parte
4 ½"	6"	N57-45F60F
5"	5"	N57-50F50F
	6"	N57-50F60F
6"	6"	N57-60F60F

Todos los adaptadores se fabrican bajo las especificaciones Dixon®. Arandelas de reemplazo pueden encontrarse en las páginas 943.



Adaptadores para Hidrante - Oreja de Perno

Rosca Hembra	Rosca Macho	Latón Fundido # de Parte
1 ½" NPSH	¾" GHT	HA15S76
	¾" NPSH	HA15S75
	¾" NPT	HA15S75T
	1" NPSH	HA15S10S
	1" NPT	HA15S10T
	1 ½" NPT	HA15S15T
	1 ½" NST (NH)	HA15S15F
1 ½" NPT	1 ½" NPSH	HA15T15S
	1 ½" NST (NH)	HA15T15F
1 ½" NST (NH)	¾" GHT	HA1576
	¾" NPSH	HA1575
	¾" NPT	HA1575T
	1" NPSH	HA1510
	1" NST (NH)	HA1510F
	1" NPT	HA1510T
	1 ½" NPSH	HA1515
	1 ½" NPT	HA1515T
	1 ½" NST (NH)	HA1515F
	2 ½" NST (NH)	HA1525F
2" NPSH	1 ½" NPSH	HA20S15S
	1 ½" NPT	HA20S15T
	1 ½" NST (NH)	HA20S15F
	2 ½" NST (NH)	HA20S25F
2" NPT	2 ½" NST (NH)	HA20T25F
2" NST (NH)	2 ½" NST (NH)	HA2025F
2 ½" NPSH	1" NPT	HA25S10T
	1 ½" NPSH	HA25S15S
	1 ½" NPT	HA25S15T
	1 ½" NST (NH)	HA25S15F
2 ½" NST (NH)	2 ½" NST (NH)	HA25S25F
	¾" GHT	HA2576
	¾" NPT	HA2575T
	1" NPSH	HA2510
	1" NST (NH)	HA2510F
	1" NPT	HA2510T
	1 ½" NPSH	HA2515
	1 ½" NST (NH)	HA2515F
	1 ½" NPT	HA2515T
	2" NPSH	HA2520
	2" NST (NH)	HA2520F
	2" NPT	HA2520T
	2 ½" NPSH	HA2525
	2 ½" NST (NH)	HA2525F
	2 ½" NPT	HA2525T
	3" NPSH	HA2530
	3" NST (NH)	HA2530F
3" NPT	HA2530T	
3" NPSH	2 ½" NST (NH)	HA30S25F
	2 ½" NPT	HA30S25T
3" NST (NH)	1 ½" NPSH	HA3015S
	1 ½" NST (NH)	HA3015F
	2 ½" NST (NH)	HA3025F
4" NST (NH)	2 ½" NST (NH)	HA4025F
4 ½" NST (NH)	2 ½" NST (NH)	HA4525F

Característica:

- Otras configuraciones disponibles sobre pedido, contacte a Dixon®.



Reductor



Misma medida



Incrementador



Todos los adaptadores se fabrican bajo las especificaciones Dixon®. Arandelas de reemplazo pueden encontrarse en las páginas 943.



Adaptadores para Hidrante - Oreja de Balancín

Características:

- Acabado: -P pulido o -C cromado.
- Otras configuraciones disponibles sobre pedido, contacte a Dixon®.



Reductor



Reductor - cromado



Misma medida

Rsoca Hembra	Rosca Macho	Latón Fundido # de Parte
1 1/2" NST (NH)	3/4" NST (NH)	RHA1576
	1" NST (NH)	RHA1510
	1" NST (NH)	RHA1510F
	1" NPT	RHA1510T
	1 1/2" NPSH	RHA1515
	1 1/2" NST (NH)	RHA1515F
1 1/2" NPSH	1 1/2" NPT	RHA1515T
	2" NPSH	RHA1520
	2 1/2" NST (NH)	RHA1525F
	3/4" NPT	RHA15S75T
	1" NPSH	RHA15S10
	1" NPT	RHA15S10T
1 1/2" NPT	1 1/2" NST (NH)	RHA15S15F
	1 1/2" NPT	RHA15S15T
2" NST (NH)	1 1/2" NST (NH)	RHA15T15F
	2 1/2" NST (NH)	RHA2025F
2 1/2" NST (NH)	3/4" GHT	RHA2576
	1" NPSH	RHA2510
	1" NST (NH)	RHA2510F
	1" NPT	RHA2510T
	1 1/2" NPSH	RHA2515
	1 1/2" NST (NH)	RHA2515F
	1 1/2" NPT	RHA2515T
	2" NST (NH)	RHA2520F
	2" NPT	RHA2520T
	2 1/2" NPT	RHA2525T
2 1/2" NPSH	3" NPT	RHA2530T
	1 1/2" NPSH	RHA25S15
2 1/2" NPT	1 1/2" NST (NH)	RHA25S15F
	2 1/2" NST (NH)	RHA25T25F
3" NST (NH)	2 1/2" NST (NH)	RHA3025F



**Adaptador Hembra x Macho - Manija Larga
Estilo N56**

P



Hembra NST (NH)	Macho NST (NH)	Extrusión Aluminio Anodizado # de Parte
4"	2 1/2"	N56-40F25F
4 1/2"	4"	N56-45F40F
5"	2 1/2"	N56-50F25F
6"	4 1/2"	N56-60F45F
	6"	N56-60F60T ¹

¹ Hembra NST (NH) x Macho NPT.

Todos los adaptadores se fabrican bajo las especificaciones Dixon®. Arandelas de reemplazo pueden encontrarse en las páginas 943.

Adaptador Hazmat - Oreja de Perno

Característica:

- Divide el flujo sencillo en doble.

Hembra NST	Rosca Macho	Latón Fundido # de Parte
1 ½"	(2) ¾" GHT	HHA1576
2 ½"	(2) ¾" GHT	HHA2576



Adaptador Hembra x Macho con Tuerca Hexagonal

Característica:

- Otras configuraciones disponibles sobre pedido, contacte a Dixon®

Rosca Hembra	Rosca Macho	Latón Fundido # de Parte
¾" GHT	1" NPT	FM7610T
1" NPSH	¾" GHT	FM10S76
	1" NPSH	FM1076
1" NPT	1" NST (NH)	FM1010
	1 ½" NPSH	FM1010F
	1 ½" NST (NH)	FM1015
1" NST (NH)	1 ½" NPSH	FM1015F
	1" NPT	FM10F10T
1 ½" NPT	1 ½" NPSH	FM1515
	1 ½" NST (NH)	FM1515F
	2 ½" NST (NH)	FM1525F
	1 ½" NPSH	FM15F15S
1 ½" NST (NH)	1 ½" NPT	FM15F15T
	2" NPT	FM15F20T
	2 ½" NPT	FM15F25T
	2 ½" NST (NH)	FM15F25F
	1 ½" NST (NH)	FM15F15F
	1 ½" NST (NH)	FM15S15F
1 ½" NPSH	1 ½" NPT	FM15S15T
	2" NPT	FM15S20T
	1 ½" NPSH	FM20S15
2" NPSH	1 ½" NST (NH)	FM20S15F
	1 ½" NPT	FM20S15T
	2" NPT	FM20S20T
2" NPT	2 ½" NST (NH)	FM20S25F
	1 ½" NPSH	FM2015
	1 ½" NST (NH)	FM2015F
	2" NPSH	FM2020
	2 ½" NST (NH)	FM2025F
2 ½" NST (NH)	¾" NPT	FM25F75T
	1" NPT	FM25F10T
	1 ½" NST (NH)	FM25F15F
	1 ½" NPT	FM25F15T
	2" NPT	FM25F20T
2 ½" NPT	1 ½" NST (NH)	FM2515F
	2 ½" NPSH	FM2525
	2 ½" NST (NH)	FM2525F



Reductor



Misma medida



Incrementador



La tabla continua en la siguiente página.

Todos los adaptadores se fabrican bajo las especificaciones Dixon®. Arandelas de reemplazo pueden encontrarse en las páginas 943.



Adaptador Hembra x Macho con Tuerca Hexagonal

Esta tabla es continuación de la página anterior



Reductor



Misma medida



Incrementador

Rosca Hembra	Rosca Macho	Latón Fundido # de Parte
2½" NST (NH)	2½" NST (NH)	FM25F25F
	2½" NPT	FM25F25T
	3" NST (NH)	FM25F30F
	3" NPT	FM25F30T
2½" NPSH	2½" NPSH	FM25F25S
2½" NPT	2½" NPT	FM2525T
3" NPT	2½" NST (NH)	FM3025F
	2½" NPT	FM3025T
	3" NST (NH)	FM3030F
3" NST (NH)	2½" NST (NH)	FM30F25F
	2½" NPT	FM30F25T
	3" NPT	FM30F30T
3" NPSH	2½" NST (NH)	FM30S25F
4" NPT	2½" NST (NH)	FM4025F
	4" NST (NH)	FM4040F
	4½" NST (NH)	FM4045F
4" NST (NH)	4" NPT	FM40F40T
4½" NST (NH)	4" NPT	FM45F40T
6" NPT	6" NST (NH)	FM6060F
6" NST (NH)	6" NPT	FM60F60T

Adaptador de Policarbonato para Hidrantes - Oreja de Balancín

Características:

- Utilice con agua.
- Presión máxima de trabajo: 100 PSI a 70°F (21°C).



Rosca Hembra	Rosca Macho	Policarbonato # de Parte
1½" NPSH	1½" NST (NH)	POLYHA15S15F
	¾" GHT	POLYHA2576
2½" NST (NH)	1½" NPSH	POLYHA2515
	1½" NST (NH)	POLYHA2515F
	2" NPT	POLYHA2520T

Adaptador Salida Macho Sencilla con Tuerca Hexagonal

Aplicación:

- Se utiliza para conectar mangueras a tomas para incendios o rociadores.

Características:

- Acabado: -P pulido o -C cromado.
- Otras configuraciones disponibles sobre pedido, contacte a Dixon®.



Pulido



Cromado

Hembra NPT	Rosca Macho	Latón Fundido # de Parte
2½"	2½" NST (NH)	MOC250F-P
	2½" NST (NH)	MOC250F-C
3"	2½" NST (NH)	MOC3025F-P
	2½" NST (NH)	MOC3025F-C
	3" NST (NH)	MOC300F-P



**Adaptadores Hembra x Macho - Oreja de Balancín
Estilo N37**

Rosca Hembra	Rosca Macho	Extrusión Aluminio Anodizado # de Parte
¾" GHT	1" NST (NH)	N37-07G10F
	1" NPSH	N37-07G10S
	1" NPT	N37-07G10T
	1½" NST (NH)	N37-07G15F
	1½" NPSH	N37-07G15S
1" NST	¾" GHT	N37-10F07G
	1" NPSH	N37-10F10S
	1" NPT	N37-10F10T
	1½" NST (NH)	N37-10F15F
	1½" NPSH	N37-10F15S
1" NPSH	2½" NST (NH)	N37-10F25F
	¾" GHT	N37-10S07G
	¾" NPSH	N37-10S07S
	1" NST (NH)	N37-10S10F
	1" NPT	N37-10S10T
1" NPT	1½" NST (NH)	N37-10S15F
	1½" NPSH	N37-10S15S
	1" NST	N37-10T10F
	¾" GHT	N37-15F07G
	¾" NPT	N37-15F07T
1½" NST (NH)	1" NST (NH)	N37-15F10F
	1" NPSH	N37-15F10S
	1" NPT	N37-15F10T
	1½" NST (NH)	N37-15F15F
	1½" NPSH	N37-15F15S
1½" NPSH	1½" NPT	N37-15F15T
	2" NPT	N37-15F20T
	2½" NST (NH)	N37-15F25F
	¾" GHT	N37-15S07G
	1" NST (NH)	N37-15S10F
1½" NPT	1½" NST (NH)	N37-15S15F
	1½" NPT	N37-15S15T
	2" NPT	N37-15S20T
2" NPSH	1½" NST (NH)	N37-20S07G
	1½" NPSH	N37-20S15F
	2" NPT	N37-20S20T
2" NPT	2½" NST (NH)	N37-20S25F
	1½" NST (NH)	N37-20T15F
	1½" NPSH	N37-20T15S
	2½" NST (NH)	N37-20T25F



Reductor



Misma medida



Incrementador



La tabla continua en la página siguiente.

Todos los adaptadores se fabrican bajo las especificaciones Dixon®.
Arandelas de reemplazo pueden encontrarse en las páginas 943.



Adaptador Hembra x Macho - Oreja de Balancín (continuado)

Estilo N37

Esta tabla es continuación de la página anterior.



Reductor



misma medida



Incrementador

Rosca Hembra	Rosca Macho	Extrusión Aluminio Anodizado # de Parte
2½" NST (NH)	¾" GHT	N37-25F07G
	¾" NPT	N37-25F07T
	1" NPT	N37-25F10T
	1½" NST (NH)	N37-25F15F
	1½" NPSH	N37-25F15S
	1½" NPT	N37-25F15T
	2" NPT	N37-25F20T
	2½" NST (NH)	N37-25F25F
	2½" NPSH	N37-25F25S
	2½" NPT	N37-25F25T
	3" NST (NH)	N37-25F30F
2½" NPSH	3" NPT	N37-25F30T
	1½" NPSH	N37-25S15S
	2½" NST (NH)	N37-25S25F
2½" NPT	2½" NPT	N37-25S25T
	1½" NPSH	N37-25T15S
	2½" NST (NH)	N37-25T25F
3" NST (NH)	3" NPT	N37-25T30T
	1½" NST (NH)	N37-30F15F
	2½" NST (NH)	N37-30F25F
3" NPT	3" NPT	N37-30F30T
	2½" NST (NH)	N37-30S25F
	2½" NST (NH)	N37-30T25F
4" NST (NH)	2½" NPT	N37-30T25T
	2½" NST (NH)	N37-40F25F
	4" NST (NH)	N37-40F40F
4" NPT	4" NPT	N37-40F40T
	6" NST (NH)	N37-40F60F
	2½" NST (NH)	N37-40T25F
	4" NST (NH)	N37-40T40F
	4½" NST (NH)	N37-40T45F
4½" NST (NH)	2½" NST (NH)	N37-45F25F
	4" NST (NH)	N37-45F40F
	4" NPT	N37-45F40T
5" NST (NH)	5" NST (NH)	N37-45F50F
	4½" NST (NH)	N37-50F45F
	5" NPT	N37-50F50T
5" NPSH	6" NST (NH)	N37-50F60F
	6" NST (NH)	N37-50S60F
6" NST (NH)	5" NPT	N37-50T50F
	4" NPT	N37-60F40T
	5" NST (NH)	N37-60F50F
6" NPT	6" NPT	N37-60F60T
	4" NST (NH)	N37-60T40F
	6" NST (NH)	N37-60T60F



Todos los adaptadores se fabrican bajo las especificaciones Dixon®. Arandelas de reemplazo pueden encontrarse en las páginas 943.

Adaptador Giratorio Hembra x Macho

Oreja de Perno

Hembra NST (NH)	Macho NPT	Latón Fundido # de Parte
1 1/2"	1 1/2"	SM150F
2 1/2"	1 1/2"	SM25F15T
	2"	SM25F20T
	2 1/2"	SM250F
	3"	SM25F30T
4"	4"	SM400F

Hembra NPSH	Macho NPT	Latón Fundido # de Parte
1 1/2"	1 1/2"	SM150S
2"	2"	SM200S
2 1/2"	2 1/2"	SM250S

Hembra	Macho NST (NH)	Latón Fundido # de Parte
1 1/2" NPSH	1 1/2"	SM15S15F
2 1/2" NST (NH)	3"	SM25F30F



Oreja de Balancín

Hembra	Macho NPT	Latón Fundido # de Parte
1 1/2" NST (NH)	1 1/2"	RSM150F
1 1/2" NPSH	1 1/2"	RSM150S
	2"	RSM25F20T
2 1/2" NST (NH)	2 1/2"	RSM250F
	3"	RSM25F30T



Adaptador Americano Giratorio Hembra x Macho

Hembra NST (NH) Giratoria	Macho NPT	Latón Fundido # de Parte
1 1/2"	1 1/2"	SM150F-D
	2 1/2"	SM250F-D
2 1/2"	2"	SM25F20T-D
	3"	SM25F30T-D



P

Todos los adaptadores se fabrican bajo las especificaciones Dixon®. Arandelas de reemplazo pueden encontrarse en las páginas 943.



Macho Oreja de Balancín - Succión con Malla de Polietileno



Característica:

- Toma de succión con colador.

Hembra NST (NH)	Macho NPT	Latón Fundido # de Parte
2½"	2"	RSMSA25F20T
	2½"	RSMSA250F
	3"	RSMSA25F30T

Macho Oreja de Balancín - Succión con Malla de Zinc



Característica:

- Toma de succión con colador - excelente para utilizar antes de preventores de contraflujo.

Hembra NST (NH)	Macho NPT	Latón Fundido # de Parte
2½"	2"	RSMSA25F20T-Z
	2½"	RSMSA250F-Z
	3"	RSMSA25F30T-Z

Macho Oreja de Balancín - Succión con Malla de Polietileno



Característica:

- Toma de succión con colador.

Hembra NST (NH)	Macho NPT	Aluminio # de Parte
2½"	2"	ARSMSA25F20T
	2½"	ARSMSA250F



**Adaptador Giratorio Hembra x Macho - Oreja de Balancín
Estilo N54**

Hembra Giratoria	Macho Rígido	Extrusión Aluminio Anodizado # de Parte
1 1/2" NST (NH)	1 1/2" NST (NH)	N54-15F15F
	1 1/2" NPT	N54-15F15T
	2 1/2" NST (NH)	N54-15F25F
1 1/2" NPSH	1 1/2" NPSH	N54-15S15S
	1 1/2" NPT	N54-15S15T
2 1/2" NST (NH)	1 1/2" NST (NH)	N54-25F15F
	1 1/2" NPT	N54-25F15T
	2" NPT	N54-25F20T
	2 1/2" NST (NH)	N54-25F25F
	2 1/2" NPT	N54-25F25T
	3" NPT	N54-25F30T
2 1/2" NPSH	2" NPT	N54-25S20T
3" NPSH	3" NPT	N54-30S30T
4" NST (NH)	4" NST (NH)	N54-40F40F
	4" NPT	N54-40F40T
	6" NST (NH)	N54-40F60F
4 1/2" NST (NH)	4" NPT	N54-45F40T
	6" NPT	N54-45F60T
6" NST (NH)	6" NPT	N54-60F60T



**Adaptador Giratorio Hembra x Macho - Manija Larga
Estilo N54L**

Hembra NST	Rosca Macho	Extrusión Aluminio Anodizado # de Parte
2 1/2"	2 1/2" NST (NH)	N54L-25F25F
4"	6" NST (NH)	N54L-40F60F
4 1/2"	4" NPT	N54L-45F40T
	4" NPT	N54L-60F40T
6"	5" NST (NH)	N54L-60F50F
	6" NPT	N54L-60F60T



Adaptador Macho con Hexagono

Característica:

- Otras configuraciones disponibles sobre pedido, contacte a Dixon®.



Reductor



Misma medida



Incrementador

Rosca Macho	Rosca Macho	Latón Fundido # de Parte
3/4" NPT	1 1/2" NPSH	DMH7515
	1 1/2" NST (NH)	DMH7515F
1" NPT	3/4" GHT	DMH1076
	1" NPSH	DMH1010
	1" NST (NH)	DMH1010F
	1 1/2" NPSH	DMH1015
	1 1/2" NST (NH)	DMH1015F
	2 1/2" NST (NH)	DMH1025F
1 1/2" NPSH	1 1/2" NPSH	DMH15S15S
1 1/2" NPT	1" NPSH	DMH1510
	1" NST (NH)	DMH1510F
	1 1/2" NPSH	DMH1515
	1 1/2" NPT	DMH1515T
	1 1/2" NST (NH)	DMH1515F
	2" NPSH	DMH1520
	2 1/2" NST (NH)	DMH1525F
	1 1/2" NPSH	DMH15F15S
1 1/2" NST (NH)	1 1/2" NST (NH)	DMH15F15F
	2 1/2" NST (NH)	DMH15F25F
	1 1/2" NPSH	DMH2015
2" NPT	1 1/2" NST (NH)	DMH2015F
	2" NPSH	DMH2020
	2 1/2" NPSH	DMH2025
	2" NPT	DMH2020T
	2 1/2" NST (NH)	DMH2025F
	1 1/2" NPSH	DMH2515
	1 1/2" NST (NH)	DMH2515F
2 1/2" NPT	2" NPSH	DMH2520
	2 1/2" NPSH	DMH2525
	2 1/2" NST (NH)	DMH2525F
	2 1/2" NPT	DMH2525T
	3" NPSH	DMH2530
	3" NPT	DMH2530T
	3" NST (NH)	DMH2530F
	2 1/2" NST (NH)	DMH25F25F
2 1/2" NST (NH)	3" NST (NH)	DMH25F30F
	2 1/2" NPSH	DMH3025
	2 1/2" NST (NH)	DMH3025F
	3" NPSH	DMH3030
3" NPT	3" NST (NH)	DMH3030F
	3" NPT	DMH3030T
	4" NPSH	DMH4040
4" NST (NH)	4" NST	DMH40F40F
4" NPT	4" NST (NH)	DMH4040F
	4 1/2" NST (NH)	DMH4045F
5" NPT	4" NPT	DMH4040T
	5" NST (NH)	DMH5050F
6" NPT	4 1/2" NST (NH)	DMH6045F
	6" NST (NH)	DMH6060F
	6" NPSH	DMH6060
	6" NPT	DMH6060T

Todos los adaptadores se fabrican bajo las especificaciones Dixon®.



Adaptador Americano Macho con Hexagono

Característica:

- Otras configuraciones disponibles sobre pedido, contacte a Dixon®.

Rosca Macho	Rosca Macho	Latón Fundido # de Parte
1" NPT	1" NST (NH)	DMH1010F-D
	1½" NST (NH)	DMH1015F-D
1½" NPT	1½" NPSH	DMH1515-D
	1½" NST (NH)	DMH1515F-D
	2½" NST (NH)	DMH1525F-D
1½" NST (NH)	1½" NST (NH)	DMH15F15F-D
	1½" NPSH	DMH15F15S-D
	2½" NST (NH)	DMH15F25F-D
2" NPT	1½" NST (NH)	DMH2015F-D
	2" NPSH	DMH2020-D
	2½" NST (NH)	DMH2025F-D
2½" NPT	1½" NST (NH)	DMH2515F-D
	2½" NST (NH)	DMH2525F-D
2½" NST (NH)	2½" NST (NH)	DMH25F25F-D
3" NPT	2½" NST (NH)	DMH3025F-D
	3" NST (NH)	DMH3030F-D
4" NPT	4½" NST (NH)	DMH4045F-D
6" NPT	6" NST (NH)	DMH6060F-D



Reductor



Misma medida



Incrementador

Adaptador Macho Doble

Característica:

- Otras configuraciones disponibles sobre pedido, contacte a Dixon®.

Oreja de Perno

Rosca Macho	Rosca Macho	Latón Fundido # de Parte
1½" NST (NH)	1½" NST (NH)	DMP1515F
	1½" NPT	DMP15F15T
1½" NPSH	1½" NPSH	DMP1515
	1½" NPT	DMP15S15T
1½" NST (NH)	1½" NPSH	DMP15F15S
	2½" NST (NH)	DMP2525F
2½" NST (NH)	2½" NPSH	DMP25F25S
	2½" NPT	DMP25F25T
	2½" NPSH	DMP2525



Oreja de Balancín

Rosca Macho	Rosca Macho	Latón Fundido # de Parte
1½" NST (NH)	1½" NST (NH)	DMR1515F
	1½" NPT	DMR15F15T
	1½" NPSH	DMR15F15S
1½" NPSH	1½" NPSH	DMR1515
	1½" NPT	DMR15S15T
2½" NST (NH)	2½" NST (NH)	DMR2525F
	2½" NPSH	DMR2525



Todos los adaptadores se fabrican bajo las especificaciones Dixon®.



Leva y Ranura x NST

Características:

- Adaptador de aluminio cubierto de polvo.
- Para succión y descarga de baja presión solamente.
- Otras medidas, configuraciones y materiales disponibles, contacte a Dixon®.

Tipo A x Hembra NST (NH)



Medida de Adaptador	Hembra NST (NH)	Aluminio # de Parte
1½"	1½"	G150-A-ALNST
2½"	2½"	G250-A-ALNST
3"	2½"	3025-A-ALNST

Tipo B x Macho NST (NH)



Característica:

- Sellos nitrilo estándar.

Medida de Acople	Macho NST (NH)	Aluminio # de Parte
1½"	1½"	G150-B-ALNST
2"	1½"	2015-B-ALNST
2½"	2½"	G250-B-ALNST
3"	2½"	3025-B-ALNST

Tipo D x Hembra NST (NH)



Característica:

- Sellos nitrilo estándar.

Medida de Acople	Hembra NST (NH)	Aluminio # de Parte
1½"	1½"	G150-D-ALNST
2"	2½"	2025-D-ALNST
2½"	2½"	G250-D-ALNST
3"	2½"	3025-D-ALNST

Tipo F x Macho NST (NH)



Medida de Adaptador	Macho NST (NH)	Aluminio # de Parte
1½"	1½"	G150-F-ALNST
2"	2½"	2025-F-ALNST
2½"	2½"	G250-F-ALNST
3"	2½"	3025-F-ALNST



Tapas de Latón

Oreja de Perno

Características:

- Acabado: -P pulido, -C cromado.
- NO es para aplicaciones de presión - para protección de sedimento y roscas solamente.

Rosca NST (NH)	Latón Fundido # de Parte
1 1/2"	FC150F
	FC150F-P
	FC150F-C
2"	FC200F
	FC250F
2 1/2"	FC250F-P
	FC250F-C
3"	FC300F
4"	FC400F
4 1/2"	FC450F
6"	FC600F



Rosca NPSH	Latón Fundido # de Parte
1 1/2"	FC150
2"	FC200
2 1/2"	FC250
3"	FC300
4"	FC400
6"	FC600



Oreja de Balancín

Característica:

- Acabado: -P pulido, -C cromado.

Rosca NST (NH)	Latón Fundido # de Parte
1"	RFC100F
1 1/2"	RFC150F
	RFC250F
2 1/2"	RFC250F-C



Rosca NPSH	Latón Fundido # de Parte
3/4"	RFC075
1"	RFC100
1 1/2"	RFC150
2"	RFC200
2 1/2"	RFC250



P

Tapas de Prueba de Latón

Características:

- Puerto de purga 1/8" NPT.
- Puerto de drenaje 1/4" NPT.

Rosca NST (NH)	Latón # de Parte
2 1/2"	NST250T



Tapas de Aluminio con Cable

Oreja de Balancín

Características:

- Otras configuraciones disponibles, contacte a Dixon® para más información, no todas las configuraciones se encuentran en stock.
- Cable de aluminio aeronáutico recubierto incluido.



Medida	Rosca	Aluminio Recubierto Extruido # de Parte
1"	NST (NH)	CAP100F-C
1½"		CAP150F-C
2"		CAP200F-C
2½"		CAP250F-C
3"		CAP300F-C
4"		CAP400F-C
4½"		CAP450F-C
5"		CAP500F-C
6"		CAP600F-C
1"		NPSH
1½"	CAP150S-C	
2"	CAP200S-C	
2½"	CAP250S-C	

Manija Larga



Rosca NST (NH)	Aluminio Recubierto Extruido # de Parte
4"	CAP400F-C-LH
4½"	CAP450F-C-LH
5"	CAP500F-C-LH
6"	CAP600F-C-LH



Tapas para Prueba de Aluminio

Característica:

- Se envía con perno y tapa ¼" NPT.

P



Medida	Rosca	Aluminio # de Parte	
1½"	NST (NH)	CAP150FABS	
2"		CAP200FABS	
2½"		CAP250FABS	
3"		CAP300FABS	
4"		CAP400FABS	
4½"		CAP450FABS	
5"		CAP500FABS	
6"		CAP600FABS	
1½"		NPSH	CAP150SABS
2"			CAP200SABS
2½"	CAP250SABS		
3"	CAP300SABS		
4"	CAP400SABS		
4½"	CAP450SABS		
5"	CAP500SABS		
6"	CAP600SABS		

Tapas de Termoplástico

Tapón con Cadena

Aplicación:

- Previene la entrada de material externo y protege las salidas macho en válvulas e hidrantes.

Característica:

- NO es para presurizar.



Medida	Rosca	Policarbonato # de Parte
1 ½"	NPSH	PFCW150
	NST (NH)	PFCW150F
2"	NPSH	PFCW200
2 ½"	NST (NH)	PFCW250F
3"	NST	PFCW300F



Tapa Presurizable con Cadena

Característica:

- Puede ser presurizado a 300 PSI.

Medida	Rosca	Policarbonato # de Parte
2 ½"	NST (NH)	PFC250F



Tapa de Hidrante

Características:

- 1 ½" tuerca pentagonal con purga.
- Empaque no incluido.

Rosca NST (NH)	Policarbonato # de Parte
2 ½"	PFCW250F-Y
4"	PFCW400F-Y
4 ½"	PFCW450F-Y



Tapa Universal

Características:

- Tapa universal push-on / pull-off protege a las roscas agarrándose de la válvula o la salida del interior de la vía de flujo.
- NO es para presurizar.



Medida	Policarbonato # de Parte
2 ½"	PFC250U



Tapas Rompibles

Policarbonato

Aplicación:

- Previene la entrada de materiales externos y protege las roscas hembra de las conexiones.

Característica:

- Utilizado en hembras de oreja de perno.



Medida	Policarbonato # de Parte
2½"	PBC250

Aluminio

Características:

- Para utilizar con conexiones del departamento de bomberos.
- Previene la entrada de materiales externos y protege las roscas hembra de las conexiones.
- Las orejas rompibles permiten una conexión de manguera rápida.
- Dos horquillas con tuerca para conexión giratoria de oreja de perno.
- Acabado pintura roja.



Medida	Aluminio # de Parte
2½"	ABC250

Tapas Especiales

Tapas Estadounidense - Oreja de Perno

Característica:

- Otras medidas, roscas y acabados disponibles, contacte a Dixon® para más información.



Medida	Rosca	Latón # de Parte
1½"	NST (NH)	FC150F-D
2½"		FC250F-D

NOTA: Las cadenas con ganchos S se encuentran en la página 92.

Tapas para Hidrante

Características:

- Tapa pentagonal para hidrante.
- Se envía con cadena y anillo.



IHC250F

IHC450F

Medida	Rosca	Hierro # de Parte
2½"	NST (NH)	IHC250F
4½"	NST (NH)	IHC450F

NOTA: Las cadenas con ganchos S se encuentran en la página 92.



Tapas Especiales

Tapas con Cable - Oreja de Balancín

Característica:

- -NC: sin opción de cable.

Medida	Aluminio Recubierto Extruido	
	NST (NH) # de Parte	NPSH # de Parte
1½"	PLUG150F-C	PLUG150S-C
2½"	PLUG250F-C	PLUG250S-C
3"	PLUG300F-C	PLUG300S-C
4"	PLUG400F-C	---
4½"	PLUG450F-C	---
5"	PLUG500F-C	---
6"	PLUG600F-C	---



Tapas con Manómetro de Prueba

Aplicación:

- Utilizado para probar mangueras o presión estática en hidrantes o camiones.

Características:

- Oreja de balancín giratoria.
- Purga para liberar presión.
- Se envía con un manómetro 0-300 PSI de glicerina de diámetro 3½".

Rosca NST (NH)	Aluminio Recubierto # de Parte
1½"	AFC150F-TGWP
2½"	AFC250F-TGWP



Tapones FDC

Características:

- Embona con el estándar 2½" NST (NH) Hembra giratoria.
- Comprende un amplio rango de temperaturas de -4°F a 200°F (-20°C a 93°C).
- 1½" tuerca pentagonal con agujero de purga para drenaje.
- Removido del acople con llave para hidrante ajustable.

Medida	Rosca	Policarbonato # de Parte
1½"	NST (NH)	PP150F
2½"	NST (NH)	PP250F



Tapa "Adjust-A-Plug"

Características:

- Tapa de policarbonato rojo para conexiones giratorias hasta 2½".
- Dos placas de metal ajustables instaladas en la parte trasera de la tapa puede embonar con las roscas locales.
- La tapa puede ser fácilmente removida con una llave espaciadora.

Policarbonato # de Parte
PAP250



Frente



Trasero

P



Tapas de Latón

Oreja de Perno

Características:

- Acabado: -P pulido, -C cromado.
- NO es para aplicaciones de presión - para sedimento y protección de roscas solamente. 



Rosca NST (NH)	Latón Fundido # de Parte
1 1/2"	FP150F
	FP150F-P
	FP150F-C
2 1/2"	FP250F
	FP250F-P
	FP250F-C
3"	FP300F
4"	FP400F
4 1/2"	FP450F

Rosca NPSH	Latón Fundido # de Parte
1 1/2"	FP150
2 1/2"	FP250

Oreja de Balancín

Característica:

- Acabado: -P pulido, -C cromado.



Rosca NST (NH)	Latón Fundido # de Parte
1 1/2"	RFP150F
2 1/2"	RFP250F

Tapones - Oreja de Perno

Rosca NST (NH)	Latón # de Parte
1 1/2"	FP150F-D
2 1/2"	FP250F-D

Giratorias de Latón de Reemplazo y Accesorios

Características:

- Giratorias de latón de reemplazo para conexiones de bombero Dixon®.
- La giratoria viene con empaque, tornillo y balines necesarios para instalarse en el acople.
- Otras configuraciones disponibles, contacte a Dixon® para más información.



Medida	Rosca Hembra	Latón # de Parte
2 1/2"	NPSH (2.84x8)	PSNP250S
	NST (NH) (3.07x7.5)	PSNP250NST
3"	NST (NH)	PSNP300NST

2 1/2" requiere 50 balines, 3" requiere 58 balines.

Partes de Reemplazo

Descripción	# de Parte
Empaque 2 1/2"	SW250
Empaque 3"	SW300F
Balines	4600300001
Tornillo	4601100418



4600300001

P



Adaptador Storz x Hembra Rígida - FSA

Características:

- Para usar donde un acople de seguridad sin-válvula es requerido.
- Componentes anodizados para MIL-A-8625 Tipo III Clase 1.
- Empaques nitrilo.
- Presión de trabajo: **150 PSI a 70°F (21°C)**.
- Ensamble de manija de seguridad de aluminio fundido en medidas 4", 5" y 6".

Storz x NST (NH) Hembra

Medida Storz	Hembra NST (NH)	Aluminio Forjado 6061-T6 # de Parte
1 ½"	1 ½"	FSA1515F
2"	1 ½"	FSA2015F
	2 ½"	FSA2025F
2 ½"	2 ½"	FSA2525F
3"	2 ½"	FSA3025F
	2 ½"	FSA4025F
4"	3"	FSA4030F
	4"	FSA4040F
	4 ½"	FSA4045F
	5"	FSA4050F
	6"	FSA4060F
5"	2 ½"	FSA5025F
	3"	FSA5030F
	4"	FSA5040F
	4 ½"	FSA5045F
	5"	FSA5050F
6"	6"	FSA5060F
	6"	FSA6060F



Storz x NPT Hembra

Medida Storz	Hembra NPT	Aluminio Forjado 6061-T6 # de Parte
1 ½"	1"	FSA1510T
	1 ½"	FSA1515T
2"	1 ½"	FSA2015T
	2"	FSA2020T
2 ½"	1 ½"	FSA2515T
	2"	FSA2520T
	2 ½"	FSA2525T
3"	3"	FSA2530T
	3"	FSA3030T
4"	3"	FSA4030T
	4"	FSA4040T
	6"	FSA4060T
5"	3"	FSA5030T
	4"	FSA5040T
	5"	FSA5050T
6"	6"	FSA5060T
	4"	FSA6040T
	6"	FSA6060T



Storz x NPSH Hembra

Medida Storz	Hembra NPSH	Aluminio Forjado 6061-T6 # de Parte
1 ½"	1 ½"	FSA1515S
2"	1 ½"	FSA2015S
2 ½"	2 ½"	FSA2525S
4"	4"	FSA4040S



Todos los adaptadores se fabrican bajo las especificaciones Dixon®. Arandelas de reemplazo pueden encontrarse en las páginas 943.



Adaptador Storz x Hembra Giratoria - Oreja de Balancín / Manija Larga - SFSA

Características:

- Componentes anodizados para MIL-A-8625 Tipo III Clase 1.
- Empaques nitrilo.
- Presión de trabajo: 150 PSI a 70°F (21°C).
- Ensamble de manija de seguridad de aluminio en medidas 4", 5" y 6".

Storz x Hembra NST (NH) Giratoria



Medida Storz	Hembra NST (NH) Giratoria	Aluminio Forjado 6061-T6 # de Parte
2½"	2½"	SFSA2525F
3"	2½"	SFSA3025F
4"	2½"	SFSA4025F
	3"	SFSA4030F
	4"	SFSA4040F
	4½"	SFSA4045F
5"	6"	SFSA4060F
	2½"	SFSA5025F
	4"	SFSA5040F
	4½"	SFSA5045F
6"	6"	SFSA5060F
	6"	SFSA6060F



Storz x Hembra NPSH

Medida Storz	Hembra NPSH Giratoria	Aluminio Forjado 6061-T6 # de Parte
2½"	2½"	SFSA2525S
3"	3"	SFSA3030S
4"	4"	SFSA4040S
5"	6"	SFSA5060S

Storz x Hembra NST (NH) Giratoria - Manija Larga



Medida Storz	Hembra NST (NH) Giratoria	Aluminio Forjado 6061-T6 # de Parte
4"	4½"	SFSA4045F-LH
5"	4"	SFSA5040F-LH
5"	4½"	SFSA5045F-LH
6"	6"	SFSA6060F-LH



Adaptador Storz x Macho Rigido - MSA

Storz x Macho NST (NH)

Medida Storz	Macho NST (NH)	Aluminio Forjado 6061-T6 # de Parte
1 1/2"	1 1/2"	MSA1515F
2"	1 1/2"	MSA2015F
2 1/2"	2 1/2"	MSA2525F
3"	2 1/2"	MSA3025F
4"	2 1/2"	MSA4025F
	4"	MSA4040F
	4 1/2"	MSA4045F
5"	2 1/2"	MSA5025F
	5"	MSA5050F



Storz x Macho NPT

Medida Storz	Rosca Macho NPT	Aluminio Forjado 6061-T6 # de Parte
1 1/2"	1 1/2"	MSA1515T
2"	1 1/2"	MSA2015T
2 1/2"	2"	MSA2520T
	2 1/2"	MSA2525T
	3"	MSA2530T
3"	3"	MSA3030T
4"	4 1/2"	MSA4025T
	4"	MSA4040T
5"	4"	MSA5040T
6"	6"	MSA6060T



Storz x Macho NPSH

Medida Storz	Rosca Macho NPSH	Aluminio Forjado 6061-T6 # de Parte
1 1/2"	1 1/2"	MSA1515S
2"	1 1/2"	MSA2015S



1 1/2" x 1 1/2"

Conexión Giratoria Storz - SLSA

Especificación:

- Presión de trabajo: 200 PSI a 70°F (21°C).

Storz	FNPT	Aluminio Forjado 6061-T6 # de Parte
4"	4"	SLSA4040T
5"		SLSA5040T



NOTA: Para configuraciones de 2-1/2" a 6" de extremos distintos a Storz.



Codo 30° Storz x Hembra Giratoria - Oreja de Balancín - SFSA30



Características:

- Componentes anodizados para MIL-A-8625 Tipo III Clase 1.
- Empaques nitrilo.
- Presión de trabajo: **150 PSI a 70°F (21°C)**.
- Ensamble de manija de seguridad de aluminio en medidas 4", 5" y 6".
- Mallas disponibles para medidas 4" y 5", consulte a Dixon® para más información.

Medida Storz	Hembra NST (NH) Giratoria	Aluminio Forjado 6061-T6 # de Parte
4"	4"	SFSA30-4040F
	5"	SFSA30-4050F
	6"	SFSA30-4060F
5"	3"	SFSA30-5030F
	4"	SFSA30-5040F
	4½"	SFSA30-5045F
	6"	SFSA30-5060F

Arandelas de reemplazo se encuentran en la página 908.

Codo 30° Storz x Hembra Giratoria - Manija Larga - SFSA30



Características:

- Componentes anodizados para MIL-A-8625 Tipo III Clase 1.
- Empaques nitrilo.
- Presión de trabajo: **150 PSI a 70°F (21°C)**.
- Ensamble de manija de seguridad de aluminio en medidas 4", 5" y 6".

Medida Storz	Hembra NST (NH) Giratoria	Aluminio Forjado 6061-T6 # de Parte
4"	4½"	SFSA30-4045F-LH
	5"	SFSA30-4050F-LH
	6"	SFSA30-4060F-LH

Arandelas de reemplazo se encuentran en la página 908.

Brida de Acero al Carbón 150lb. x Storz - NCS-CSF



P

Brida 150#	Storz	Acero al Carbón # de Parte
4"	5"	NCS-CSF-STZ450
	6"	NCS-CSF-STZ460
5"	4"	NCS-CSF-STZ540
	5"	NCS-CSF-STZ550
6"	6"	NCS-CSF-STZ560
	4"	NCS-CSF-STZ640
	5"	NCS-CSF-STZ650
	6"	NCS-CSF-STZ660

Para dimensiones de brida, diagramas y otra información, consulta a dixonvalve.com.

Brida de Acero al Carbón 150lb. x Storz con Tapa - NCS-CSF



Brida 150#	Storz	Acero al Carbón # de Parte
5"	6"	NCS-CSF-STZ650C
6"	6"	NCS-CSF-STZ660C

Para dimensiones de brida, diagramas y otra información, consulta a dixonvalve.com.



Adaptador Storz x Storz - SSA

Características:

- Componentes anodizados para MIL-A-8625 Tipo III Clase 1.
- Empaques nitrilo.
- Presión de trabajo: **150 PSI a 70°F (21°C)**.
- Ensamble de manija de seguridad de aluminio en medidas 4", 5" y 6".

Medida Storz	Medida Storz	Aluminio Forjado 6061-T6 # de Parte
1 ½"	2"	SSA1520
	2 ½"	SSA1525
2"	2 ½"	SSA2025
	3"	SSA2030
	4"	SSA2540
4"	5"	SSA4050
	6"	SSA4060
5"	6"	SSA5060



Adaptadores de Codo 30° Storz x Storz - SSA30

Características:

- Componentes anodizados para MIL-A-8625 Tipo III Clase 1.
- Empaques nitrilo.
- Presión de trabajo: **150 PSI a 70°F (21°C)**.
- Ensamble de manija de seguridad de aluminio en medidas 4", 5" y 6".

Medida Storz	Medida Storz	Aluminio Forjado 6061-T6 # de Parte
5"	5"	SSA30-550



Adaptadores de Conversión de Hidrante Storz Dixon

Características:

- Diseñado para adaptarse a roscas 4 ½" NH encontradas en la mayoría de los hidrantes de conexión Storz.
- Asegura al hidrante por medio de 3 pernos posicionados alrededor del borde.
- Lado de hidrante: Cara de metal a sello a cara con empaque en manguera.
- Tira reflectora alrededor del borde para facilitar la locación nocturna.

Medida	# de Parte
5" Storz x 4 1/2" NH (NST)	SHA5045F



Accesorios Storz

Platos de Montaje Roscados Storz (Bracket)



Medida Storz	Aluminio Anodizado # de Parte
1 ½" - 2 ½"	SMB1525
4" - 5"	SMB450

Tapas Storz

Características:

- Medidas 4", 5", 6" se envían con cables.
- Medidas 1 ½", 2", 2 ½", 3" se envían con cadenas.



Medida Storz	Aluminio # de Parte
1 ½"	SC150-NL
2"	SC200-NL
2 ½"	SC250-NL
3"	SC300-NL
4"	SC400-NL
4" ABS	SC400ABS ¹
5"	SC500-NL
5" ABS	SC500ABS ¹
6"	SC600-NL

¹ ABS incluye purga/llave de paso.

Empaques Storz

Características:

- Las caras de los empaques deben permanecer libres de arena, sedimento, etc. y lubricarse con grasa de O-ring o silicón. 
- Los sellos de presión tiene cara plana.
- Los sellos de succión tienen cara bordada.



Medida Storz	Nitrilo Presión # de Parte	Nitrilo Succión # de Parte
1 ½"	SGS150-NL ¹	SGS150-NL
2"	SGP200	SGS200-NL
2 ½"	SGP250	SGS250-NL
3"	SGP300	SGS300-NL
4"	SGP400	SGS400-NL
5"	SGP500	SGS500-NL
6"	SGS600-NL ¹	SGS600-NL

¹ El empaque puede ser utilizado en ambos succión y presión.

Dispositivo de Cierre Storz



Descripción	# de Parte
Cierre metálico utilizado en medidas 4" y 5" Storz con resorte, tornillo y arandela	LOCKINGDEVICE
Cierre metálico utilizado en medidas 6" Storz con resorte, tornillo y arandela	LOCKINGDEVICE6

Llaves

Llave de Gancho Universal

Características:

- Para acoples medida ¾" a 3" oreja de perno y oreja de balancín.
- Incluye cierre para grifo de gas, barra apalancadora y ojal de gancho para cinturón.
- Longitud total 11 7/8".

Aluminio
de Parte

USW



Universal

Características:

- Para acoples oreja de perno u oreja de balancín medidas 1" - 4 ½".
- El mango incluye un cierre para grifo de gas.
- Pintura roja epoxica.
- Medida total 11 ¾".

Hierro
de Parte

233



Llave de Gancho tipo Agujero

Características:

- Diseñada para utilizarse en acoples amplificadores de ¾" y 1".
- Medida total 7 ½".

AL-MAG 35
de Parte

HTSW



Hidrante Storz

Características:

- Embona en medidas 4" y 5" Storz.
- Cabeza de hierro dúctil.
- Manija cromada.
- Pinza de bronce manganeso ajustable.
- Incluye tuerca ajustable.

de Parte

SAHW



Llave de Gancho Plegable de Bolsillo

Características:

- Para tuercas pentagonales hasta 1 ¾".
- Llave para pin integrada para oreja de perno y oreja de balancín.
- Medida total 16 ¼".

Material	# de Parte
Aluminio	PSW
Latón	PSW-B
Zincado	PSW-Z
Plástico amarillo	PSW-Y



PSW



PSW-B



PSW-Z



PSW-Y

Hidrante Ajustable

Características:

- Embona en acoples de oreja de perno y balancín medidas de ¾" a 3".
- Una llave compacta que se lleva fácilmente en el bolsillo.

Aluminio
de Parte

AHW



P

Llaves Ajustables

Llave Ajustable “Cola de Cochino” para Hidrante

Característica:

- Cabeza de doble gancho que ajusta en acoples de oreja de perno o de balancín, tuercas de 5 caras hasta 1 1/2" de punta a cara, tapas de oreja de balancín de 1 1/2" a 6", tapas de oreja de perno de 2" a 4 1/2" y tuercas cuadradas hasta 1 1/8".



de Parte

AHWPT

Llave Ajustable para Servicio Pesado

Características:

- Para tuercas pentagonales de hidrante hasta 1 3/4" de punta a cara.
- Muesca para tuerca para hidrante de 1 1/4".
- Llave de gancho para acoples con oreja de perno y de balancín de 1 1/2" a 6".
- Cabeza de hierro maleable, mango de acero platinado de 7/8".
- Longitud total de 18".



de Parte

189

Cantidad

15

Llave Ajustable de Dos Cabezas

Características:

- Para tuercas pentagonales de hidrante hasta 1 7/8" y cabezas cuadradas hasta 1 1/2".
- Embona con acoples de oreja de perno o balancín medidas 3/4" - 6", puede ser utilizado en acoples de manija larga.
- Cabeza de hierro dúctil con manija de acero cromado.
- Pinza de bronce manganeso ajustable.
- Longitud total 19 1/2".



de Parte

189DH

Llave de 5 Agujeros para Hidrante

Características:

- 5 agujeros pentagonales para justar en tamaños comunes de tuercas de hidrante.
- Llave de gancho integrada para acoples con oreja de perno o balancín.
- Longitud total: 14 1/4".



Hierro Platinado
de Parte

PHW

Cantidad

25

Llave de Gancho “Sujeta-Todo”

Características:

- Embona en los acoples de oreja de perno o balancín medida 3/4" - 6".
- Puede ser operado en lugares angostos.
- Cuenta con un cierre para grifo de gas en el mango. El mango está diseñado para ajustar bien en mano, permitiendo un agarre positivo del acople.



Aluminio
de Parte

GAW



P

Llaves

Hidrante

Aplicación:

- Utilizado en hidrantes, compañías de obras hidráulicas y de construcción.

Características:

- Longitud total 15".
- Embona acoples de oreja de perno o balancín hasta 4".
- Completa con barra para palanca.
- 1 ¼" llave cuadrada para hidrante.



Aluminio A356

de Parte

DF16-180

Características:

- Embona en los acoples de oreja de perno o balancín medida 2 ½".
- Completa con barra para palanca y tuerca de llave 1 ¼".
- Llave de oreja / tambor.



Aluminio A356

de Parte

DF16-181

Llave de Gancho de Manija Larga para Succión

Características:

- Se utiliza en acoples de manija larga, oreja de perno o balancín de 2 ½" - 6".
- Deslices de extremo abierto sobre mangos largos para apalancamiento mientras la uña ajusta en las orejas de balancín o perno. El otro extremo puede usarse como barra apalancadora.
- Construcción de cuerpo en "T" invertida para un peso más ligero y una mejor fortaleza.
- Puede usarse en conexiones Dixon® de leva y ranura con oreja de perno u oreja trapezoidal de adaptadores de autotanque o en acoples de oreja de perno de 8".
- Longitud total 18 ¾".



Hierro Platinado

de Parte

LHW

Abrazadera y Llave de Gancho Forestal

Características:

- Material: Aluminio fundido y latón.
- El mango de desconexión permite al usuario operar fácilmente la abrazadera mientras usa guantes.
- Para utilizarse con mangueras de 1" y 1 ½" con presiones hasta 200 PSI.
- Cuando se sujeta a la manguera, el dispositivo de bloqueo de latón mantiene en posición segura la abrazadera.
- Longitud total 10".



Aluminio Fundido

de Parte

FHCS150

Llave de Gancho Forestal de Bolsillo

Características:

- FSW1: Para utilizarse con mangueras de 1" solamente.
- FSW2: Para acoples de 1" y 1 ½".
- Longitud total 5".
- Cumple con las especificaciones USFDA 5100-101C.



Aluminio

de Parte

FSW1

FSW2



Llaves para Conexiones Storz

Llave de Gancho Oreja de Perno - Extremo Sencillo



Medida	Hierro Platinado # de Parte
2"	SW20
2½"	SW25
3"	SW30
4"	SW40
6"	SW60

Llave de Gancho Oreja de Perno - Extremo Doble



Medida	Hierro Platinado # de Parte
1½", 2" x 2½", 3"	SW153

Llave de Gancho - Extremo Sencillo



SZW2

Características:

- SW1530 para medidas 1½" - 3" Storz.
- SZW2 para medidas 4" y 6" Storz.



SW1530

Medida	AL-MAG 35 # de Parte
1½" - 3"	SW1530
4" - 6"	SZW2

Llave de Gancho - Extremo Doble



SZW2-NL



SW-S400

Medidas	Material	# de Parte
2" - 5"	Aluminio	SZW2-NL
2" - 5"	Acero	SW-S400

Estuche con (2) Llaves - Extremo Doble



Descripción	Material	# de Parte
2 llaves Storz (2½" - 5") con bracket	Aluminio	SWB-2
2 llaves Storz (2½" - 5") con bracket	Acero	SWB-S-2
4 llaves Storz (2½" - 5") con bracket	Acero	SWB-S-4



Chiflon (Boquilla) Industrial de Latón (Brass)

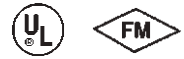

Características:

- Cierre - chorro directo - neblina.
- Rocía con patrón de neblina de 30° - 60° - 90°.
- Incluye amortiguador de choque.
- Listado por UL y aprobado por Factory Mutual para incendios clase A y B (excepto tamaños marcados).
- Para usarse hasta **175 PSI** (solo agua) a temperatura ambiente **70°F (21°C)**.

Tamaño	Rosca	Rocío a 90° GPM a 100 PSI	Latón (Brass) # de Parte
¾"	GHT	---	BFN75GHT ¹
¾"	NPSH	---	BFN75
1"	NPSH	36	BFN100
1½"	NPSH	85	BFN150
2"	NPSH	108	BFN200 ¹
1"	NST (NH)	36	BFN100NST
1½"	NST (NH)	85	BFN150NST
2½"	NST (NH)	205	BFN250NST ¹

¹ Números de parte no aprobados por Factory Mutual.



Chiflon (Boquilla) para Servicio Pesado



Características:

- Cierre - chorro directo - neblina.
- Rocía con patrón de neblina de 30°- 60°- 90°.
- Incluye amortiguador de choque.
- Listado por UL y aprobado por Factory Mutual.
- Para usarse hasta **175 PSI** (solo agua) a temperatura ambiente **70°F (21°C)**.

Tamaño	Rosca	Rocío a 90° GPM a 100 PSI	Latón (Brass) # de Parte
1"	NPSH	---	HFN100
1½"	NPSH	88 (+/-12)	HFN150
1"	NST (NH)	---	HFN100NST
1½"	NST (NH)	88 (+/-12)	HFN150NST



Chiflon (Boquilla) Industrial de Alta Presión



Características:

- Cierre - chorro directo - neblina.
- Amortiguador grande de goma con dientes moldeados.
- Base moleteada.
- Aprobado por Factory Mutual.
- Presión de operación de **25 PSI a 300 PSI** (solo agua) a temperatura ambiente **70°F (21°C)**.

Tamaño	Rosca	Rocío a 90° GPM a 100 PSI	Latón (Brass) # de Parte
1½"	NPSH	117	HPFN150
1½"	NST (NH)	117	HPFN150NST



Chiflon (Boquillas) Industrial para Lavado

Características:

- Cierre - chorro directo - neblina.
- Rocía con patrón de neblina de 30° - 60° - 90°.
- Incluye amortiguador de choque.
- Para usarse hasta **100 PSI** (solo agua) a temperatura ambiente **70°F (21°C)**.

Tamaño	Rosca	Rocío a 90° GPM a 100 PSI	Latón (Brass) # de Parte
1½"	NPSH	88 (+/-12)	WDN150
1½"	NST (NH)	88 (+/-12)	WDN150NST





Chiflon (Boquilla) de Latón (Brass) para Incendios Eléctricos

Características:

- Sin chorro recto.
- Desde rocío de niebla 30 °, ajustable a niebla 90°.
- Suministrado con amortiguador.
- Listado por UL para clase C y aprobado por Factory Mutual.
- Para usarse hasta **175 PSI** (solo agua) a temperatura ambiente **70°F (21°C)**.
- La boquilla debe usarse a más de 10 pies de distancia de aparatos y circuitos eléctricos que trabajen con más de 250 mil voltios.



Tamaño	Rosca	Rocío a 90° GPM a 100 PSI	Latón (Brass) # de Parte
1 1/2"	NST (NH)	90	BFNE150NST



Chiflon (Boquilla) de Latón (Brass) para Rack

Características:

- Cierre - chorro directo - neblina.
- Rocía con patrón de neblina ajustable desde 30° - 60° - 90°.
- Diseño sin amortiguador de choque.
- Listado por UL para incendios clase A y B.
- Aprobado por Factory Mutual.
- Para usarse hasta **100 PSI** (solo agua) a temperatura ambiente **70°F (21°C)**.



Tamaño	Rosca	Rocío a 90° GPM a 100 PSI	Latón (Brass) # de Parte
1 1/2"	NST (NH)	100	BRN150NST
1 1/2"	NPSH	100	BRN150



Chiflon (Boquilla) Global de Latón (Brass) para Rack

Características:

- Cierre - chorro directo - neblina.
- Rocía con patrón de neblina ajustable desde 30° - 60° - 90°.
- Diseño sin amortiguador de choque.
- Listado por UL para incendios clase A y B.
- Aprobado por Factory Mutual.
- Para usarse hasta **100 PSI** (solo agua) a temperatura ambiente **70°F (21°C)**.



Tamaño	Rosca	Rocío a 90° GPM a 100 PSI	Latón (Brass) # de Parte
1 1/2"	NST (NH)	100	BRN150NST-I
1 1/2"	NPSH	100	BRN150S-I



P

Chiflon (Boquilla) Simple de Latón para Manguera

Características:

- Latón (brass) con acabado satinado.
- Presión de operación hasta **100 PSI** (solo agua) a temperatura ambiente **70°F (21°C)**.



Tamaño	Rosca	Largo	Orificio	Latón (Brass) # de Parte
3/4"	GHT	6"	1/4"	BN6
3/4"	NPSH	6"	1/4"	BN7
1"	NPSH	8"	5/16"	BN10
1 1/4"	NPSH	10"	3/8"	BN12
1 1/2"	NPSH	10"	1/2"	BN15
2"	NPSH	12"	9/16"	BN20
2 1/2"	NPSH	12"	1"	BN25
1"	NST (NH)	8"	5/16"	BN10F
1 1/2"	NST (NH)	10"	1/2"	BN15F
2 1/2"	NST (NH)	12"	1"	BN25F

Set de Tubo U/L con Punta

Características:

- Un componente frecuentemente requerido en mangueras de rack por seguro UL.
- Manija giratoria.
- Para usarse hasta **100 PSI** (solo agua).
- Listado por UL y aprobado por Factory Mutual.
- Especificación rosca Macho ULT 2-3/16" DEM x 12 HPP.

Tamaño	Entrada Hembra	Salida Macho	Orificio	Latón (Brass) # de Parte
2½"	NST (NH)	ULT	1-1/8"	UPP250F
	Tubo solamente			UPP250F-SPEC



Punta para Set de Tubo U/L

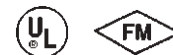

Características:

- Acabado en latón (brass) satinado.
- Para usarse hasta **100 PSI** (solo agua) a temperatura ambiente **70°F (21°C)**.
- Listado por UL y aprobado por Factory Mutual.

Rosca	Orificio	Fundición de Latón (Brass) # de Parte
ULT	1-1/8"	UPPT
	1-1/4"	UPPT125
	1-1/2"	UPPT150
	1-3/4"	UPPT175



Chiflon (Boquilla) para AFFF/Agua Aprobado por la Guardia Costera de EE.UU.

Aplicación:

- Chiflon (boquilla) diseñado para máxima eficiencia con AFFF (Aqueous Film Forming Foams) o agua en barcos, plataformas fuera de costa y aplicaciones industriales.

Características:

- Hecho de latón (brass) resistente a la corrosión.
- Manija tipo herradura de Zytel® (Nylon).
- Fluye abundantemente sin cerrarse.
- Caudal constante tanto en neblina como chorro directo.
- Amortiguador y mango de hule para mayor protección.
- Doble hilera de dientes moldeados para excelente patrón de neblina.
- Combinación de chorro directo y neblina.
- Presión de operación hasta **100 PSI** (solo agua y AFFF) a temperatura ambiente **70°F (21°C)**.



CGSN151F

Rosca NST (NH)	Descripción	Flujo de Neblina GPM a 100 PSI	Aprobación #	Latón # de Parte
1½"	Boquilla	95	162.027/13/0	CGSN150F
	Boquilla c/pistola	95	162.027/14/0	CGSN151F

Los empaques son bajo orden especial, contacta a Dixon® para mas información.



CGSN150F

Rosca NPSH	Descripción	Flujo de Neblina GPM a 100 PSI	Latón # de Parte
1½"	Boquilla	95	CGSN150S
	Boquilla c/pistola	95	CGSN151S

Chiflon (Boquilla) Aprobado por la Guardia Costera de EE.UU.



Características:

- Diseñado de acuerdo a especificaciones de la guardia costera de EE.UU. para extinción de incendios con agua aspirada.
- Equipo requerido para todas las embarcaciones comerciales con registro estadounidense.
- Construido de latón (brass) resistente a la corrosión.
- Combinación de neblina y chorro directo para el combate de incendios en embarcaciones.
- Presión de operación hasta **100 PSI** (solo agua) a temperatura ambiente **70°F (21°C)**.
- Aplicadores están disponibles bajo pedido especial. Contacte a Dixon® para más información.

Tamaño	Rosca	Flujo Neblina a100 PSI	# Aprobación	Latón (Brass) # de Parte
1½"	NST(NH)	55 GPM	162.027/9/0	CGN150NST
2½"	NST(NH)	108 GPM	162.027/10/0	CGN250NST

Tamaño	Descripción	Latón (Brass) # de Parte
1½"	Punta de reemplazo	CGN150-TIP
2½"	Punta de reemplazo	CGN250-TIP



Monitor Omega™



Características:

- Diseño con 4 orificios para perno en brida.
- Carrera horizontal de 150° y carrera vertical de 160°.
- Pérdida de fricción **10 PSI a 800 GPM** (.7 bar a 3030lpm).
- Aprobado por Factory Mutual.



Configuración de Entrada	Salida	Vía de Agua	Flujo	Peso (lbs)	Aluminio # de Parte
3" brida	2½" Macho NST (NH)	3"	1250 GPM	75 lbs.	AK3526-300FL

Boquilla para Monitor

Características:

- Dientes giratorios.
- Presión de Operación **500 GPM** (1900 LPM) cambiable a **300 o 700 GPM** (1140 o 2660 LPM).
- Presión máxima de operación: **100 PSI** (solo agua).



Tamaño	Rosca	90° Rocío GPM a 100 PSI	Latón # de Parte
2½"	NST (NH)	NST (NH)	AK4450NST



Monitor de Acero "FirePro™"



Características:

- Construcción de acero al carbón.
- Acabado estándar en rojo epoxico.
- Brida 4" ASA 150# de cara realzada.
- Giro horizontal de 360° y vertical de 140°.
- Aprobado por Factory Mutual.
- Monitor de 2½" sin costura - tasado a **750 GPM**.
- Punta de descarga y baleros de acero inoxidable.



Tamaño	Configuración de Entrada	Salida	Vía de Agua	Flujo	Peso (lbs)	Acero al Carbón # de Parte
22" x 13"	Brida 4"	2½" Macho NST (NH)	2½"	750 GPM	50 lbs.	FP475S



Boquilla de Cambio Rápido (Master Stream)



Características:

- Ajustado de fábrica a **500 GPM**.
- Ofrece un cambio rápido desde patrón de chorro directo a neblina.
- Flujo constante.
- Aprobado por Factory Mutual.



Tamaño	Rosca	Material	Peso (lbs)	# de Parte
2½"	NST (NH)	Latón	19 lbs.	FP500B
2½"	NST (NH)	Aluminio	---	FP500A



Chiflon (Boquilla) de Policarbonato de Flujo Constante

Características:

- Cuerpo de policarbonato rojo con amortiguador de hule, vástago de acero y plástico negro.
- Cierre - chorro directo - niebla.
- Proporciona volumen constante a cualquier ángulo de rocío.
- 1" y 1½" están listadas por ULC.
- Para usarse hasta **100 PSI** (solo agua) a temperatura ambiente **70°F (21°C)**.
- Empaques de reemplazo disponibles (ver abajo).



2½" se surten con manijas en CFB250NST



1" hasta 2"

Tamaño	Rosca	Rocío a 90° GPM a 100 PSI	# de Parte
¾"	GHT	8	CFB75GHT ⁴
1"	NPSH	22	CFB100S
1½"	NPSH	75	CFB150S ¹
1½"	NPSH	150	HGCFB150S ²
2"	NPSH	75	CFB2015S ^{1,4}
2"	NPSH	150	CFB200S ^{2,4}
1"	NST (NH)	22	CFB100NST
1½"	NST (NH)	75	CFB150NST ¹
1½"	NST (NH)	150	HGCFB150NST ²
2½"	NST (NH)	150	CFB250NST ^{3,4}
2½"	NST (NH)	215	HGCFB250NST ^{2,4}

¹ Flujo Estándar ² Alto Flujo ³ Se surte con Manija ⁴ No están listados UL.

Chiflon (Boquilla) de Policarbonato Azul para Refinería

Características:

- Cuerpo de nylon azul relleno de vidrio con amortiguador de hule, vástago de acero y plástico negro.
- Resistente a petroquímicos.
- Cierre - chorro directo - neblina.
- Proporciona volumen constante a cualquier ángulo de rocío.
- Para usarse hasta **100 PSI** (solo agua) a temperatura ambiente **70°F (21°C)**.
- Empaques de reemplazo disponibles (ver abajo).



Tamaño	Rosca	Rocío 90° GPM a 100 PSI	# de Parte
1½"	NPSH	75	RNB150S
1½"	NST (NH)	75	RNB150NST

Empaques

Características:

- Para usarse en boquillas de flujo constante y refinería.
- Todas las dimensiones son nominales.



Tamaño	Tipo de Rosca	Dimensiones			Nitrilo # de Parte
		D.I.	D.E.	Espesor	
1"	NPSH	.900"	1.270"	.125"	CFG100S
1½"	NPSH	1.510"	1.878"	.125"	CFG150S
2"	NPSH	1.680"	2.340"	.156"	CFG200S
1"	NST (NH)	.900"	1.270"	.125"	CFG100NST
1½"	NST (NH)	1.510"	1.906"	.125"	CFG150NST
2½"	NST (NH)	2.250"	3.000"	.187"	CFG250NST

Chiflon (Boquilla) de Flujo Constante para Trabajo Pesado



Tamaño	Rosca	GPM a 100 PSI	Fibra de Vidrio # de Parte
1½"	NPSH	95	CFFR150
1½"	NST (NH)	95	CFFR150NST

Boquillas para Niebla

Características:

- Cierre - chorro directo - niebla.
- Vástago de latón.

Especificación:

- Máxima presión de operación:
100 PSI (agua solamente) a 70°F (21°C).

Medida	Rosca	Rocío a 90° GPM a 100 PSI	Policarbonato ¹ # de Parte	Policarbonato ¹² # de Parte
3/4"	GHT	8.0	FNB75GHT ^{3,4}	---
	NPS	30.9	FNB75S ⁴	---
1"	NPS	11.4	FNB100S ⁴	FN100S
		30.9	HGB100S	---
1-1/2"	NPS	83.6	FNB150S	FN150S
1"	NST (NH)	11.4	FNB100NST	FN100NST
		30.9	HGB100NST	---
1-1/2"	NST (NH)	83.6	FNB150NST	FN150NST

¹ Con amortiguador.

² Sin amortiguador.

³ Flujo estándar.

⁴ Rocío a 120° GPM a 100 PSI.

NOTA: Arandelas de reemplazo en la página 920.



Sin amortiguador



Sin amortiguador



Boquillas para Niebla Aprobadas por Factory Mutual

Características:

- Cierre - Chorro directo - Neblina.
- Las alas en la manga facilitan el ajuste.

Material:

- Vástago de latón con tuerca de seguridad.

Especificación:

- Presión máxima de operación: 100 PSI (agua solamente) a 70°F (21°C).

Aprobación:

- Aprobado por Factory Mutual.

Medida	Rosca	Rocío a 90° GPM a 100 PSI	Policarbonato ¹ Aprobación FM # de Parte	Policarbonato ^{2,4} Global # de Parte
3/4"	GHT	30.9	SL075GHT ³	---
	NPSH	30.9	SL075 ³	---
1"	NPSH	30.9	SL100 ³	PFNB100S
1-1/2"	NPSH	75.0	SL150	PFNB150S
1"	NST (NH)	30.9	SL100NST	---
1-1/2"	NST (NH)	75.0	SL150NST	PFNB150NST

¹ Con amortiguador.

² Sin amortiguador.

³ Rocío de 120° en medidas de 3/4" y 1".

⁴ Sin aprobación Factory Mutual.



Sin amortiguador



Con amortiguador

Chiflon (Boquilla) de Policarbonato para Incendios Eléctricos

Características:

- Vástago de latón.
- Sin chorro recto.
- Abre y cierra en un patrón de niebla de 30° - hasta 120°.

Tamaño	Rosca	Rocío a 75° GPM a 100 PSI	Policarbonato # de Parte con amortiguador
1 1/2"	NPS	75	FNBE150S
1 1/2"	NST (NH)	75	FNBE150NST



Empaques para Chiflones (Boquillas) de Neblina

- Todas las dimensiones son nominales.



Tamaño	Rosca	Dimensiones			Nitrilo # de Parte
		D.I.	D.E.	Espesor	
1"	NPS	.937"	1.234"	.125"	FNG100S
1"	NPS	1.000"	1.375"	.125"	HGG100S
1½"	NPS	1.500"	1.828"	.125"	FNG150S
1"	NST (NH)	.937"	1.281"	.125"	FNG100NST
1"	NST (NH)	1.000"	1.375"	.125"	HGG100NST
1½"	NST (NH)	1.500"	1.906"	.125"	FNG150NST

Chiflon (Boquilla) de Aluminio con Cierre de Bola - Estilo Apernado



Características:

- Construcción ligera de fundición de aluminio con mango tipo pistola.
- Entrada hembra giratoria y salida macho, ambas con cubierta endurecida.
- Máxima presión de operación hasta 200 PSI (solo agua) a temperatura ambiente 70°F (21°C).

Tamaño	Rosca	Vía de Agua	Aluminio # de Parte
1½" hembra NST (NH)	1½" macho NST (NH)	1-3/8"	ACPSO150F
1½" hembra NPSH	1½" macho NPSH	1-3/8"	ACPSO150S

Punta de Aluminio para Chiflones con Cierre de Bola

Características:

- Construcción ligera de aluminio anodizado.
- Para usarse hasta 200 PSI (solo agua) a temperatura ambiente 70°F (21°C).



Tamaño	Rosca	Orificio ¹	Largo	Aluminio # de Parte
1"	NST (NH)	½"	4"	ANT100F
1½"	NST (NH)	½"	4¾"	ANT150F

¹ Otros tamaños de orificio disponibles.

Chiflon (Boquilla) con Cierre de Bola

Características:

- La base giratoria asegura que la manija quede en posición adecuada.
- Para usarse hasta 100 PSI (solo agua) a temperatura ambiente 70°F (21°C).



Rosca de la Base	Rosca de la Punta	Vía de Agua	Largo	# de Parte
1½" NST (NH)	1½" NST (NH)	1-3/8"	4¾"	BSO150NST
1½" NPSH	1½" NPSH	1-3/8"	4¾"	BSO150S
Zytel® manija de reemplazo				BSO150-H

Punta de Latón para Chiflon

Características:

- Para usarse hasta 100 PSI (solo agua) a temperatura ambiente 70°F (21°C).



Rosca	Longitud	Orificio	Latón Satinado # de Parte
1" NST (NH)	4¾"	½"	BNT100F
1" NPSH	4¾"	½"	BNT100S
1½" NST (NH)	4¾"	½"	BNT150F
1½" NPSH	4¾"	½"	BNT150S



Chiflon (Boquilla) para Limpieza Urbana

Características:

- Boquilla brinda un patrón de chorro plano, centrado para un lavado de calles.
- Largo: 6¾", ancho: 8½".
- Para usarse hasta **100 PSI** (solo agua) a temperatura ambiente **70°F (21°C)**.
- Flujo **300 GPM a 100 PSI**.

Rosca	Dirección	Latón (Brass) # de Parte	Peso en Lbs.
2½" NPSH	centro	BFSCN250C	8.5
2½" NPSH	izquierda	BFSCN250L	8.5
2½" NPSH	derecha	BFSCN250R	8.5



Boquilla para Manguera Roja

Característica:

- Máxima presión de operación: **100 PSI** (agua solamente) a **70°F (21°C)**.

Medida	Rosca	Longitud	Orificio	Policarbonato # de Parte
1½"	NPSH	10"	½"	PN15
	NST (NH)	10"	½"	PN15F



Boquillas para Limpieza de Calles

Característica:

- Fabricación soldada.

Medida	Conexión	Aluminio # de Parte
2"	leva hembra	200DBAL
3"	leva hembra	300DBAL



Adaptador de manija para Boquilla

Características:

- Convierte cualquier boquilla de niebla estándar en una boquilla de niebla de pistola bien balanceada y fácil de sostener que facilita el trabajo de mantener las líneas en alta presión.
- Base giratoria de bolas de tiempo completo.
- Resistente a la corrosión.
- Construcción de aluminio tratado térmicamente para un peso mínimo.
- Endurecido por MIL-A-8625-F TYPE 111, (Polylube 1).

Tamaño	Rosca	Aluminio 6061 T-6 # de Parte
1"	NST	PGA100NST
1½"	NST	PGA150NST
1½"	NPSH	PGA150NPSH
2½"	NST	PGA250NST



Boquilla Industrial Full Flow



Características:

- Manija de metal (no plástico).
- Chorro completo de 1 1/2".
- Mango de pistola de goma.
- Presión máxima de operación: 200 PSI (solo agua) a 70°F (21°C).

Tamaño	Descripción	NPSH Aluminio # de Parte	NST Aluminio # de Parte
1 1/2"	Solo cierre	FFBSO150	FFBSO150NST
1 1/2"	Solo cierre con boquilla de niebla	FFBSO150	FFBSO150NST

Chiflon (Boquilla) para Niebla



Características:

- Sin amortiguador.
- Ajustable de niebla a chorro directo.
- Color negro.
- Certificado por Federal Supply Schedule 5100-2396.

Tamaño	Rosca	Rocío a 60° GPM a 100 PSI a 70°F (21°C)	Peso	Aluminio Anodizado # de Parte
1 1/2"	NPSH	52	12 oz.	AFN150
1 1/2"	NST (NH)	52	12 oz.	AFN150NST

Chiflon (Boquilla) Forestal Global para Niebla



Tamaño	Rosca	GPM a 100 PSI Chorro Directo		Peso	Aluminio # de Parte
		1er	2do		
1 1/2"	NPSH	23.8	73.9	12 oz.	GFN150
1 1/2"	NST (NH)	37.6	95.0	12 oz.	GFN150NST

Boquillas Break Apart Attack

P



Aplicación:

- Boquilla económica, versátil y fácil de utilizar, para departamentos de bomberos del campo o zonas suburbanas

Características:

- Se requiere de entrenamiento mínimo para conectar y utilizar la manguera
- La boquilla utiliza un acople de 1 1/2", brinda 20-90 GPM chorro directo o niebla a 100 PSI
- La boquilla puede separarse de la válvula para otros usos
- Cumple o excede los estándares de Servicios Forestales USDA

Medida	Rosca	Aluminio # de Parte
1"	NPSH	ABN100S
	NST (NH)	ABN100F
1 1/2"	NPSH	ABN150S
	NST (NH)	ABN150F



Chiflón (Boquilla) TriFlow de Neblina

Características:

- Aluminio platinado resistente a la corrosión.
- Ajuste de neblina 170° a chorro directo.
- Flujo Venturi mejora flujo directo y galonaje.
- Al no tener dientes en la boquilla elimina huecos en el patrón de pulverización produciendo una niebla densa.

Tamaño	Rosca	Chorro directo a 100 PSI	Aluminio 6061 T-6 # de Parte
1 1/2"	NST	60-100-140	TFN150NST-140
1 1/2"	NPSH	60-100-140	TFN150-140
1 1/2"	NST	75-150-200	TFN150NST-200
1 1/2"	NPSH	75-150-200	TFN150-200



Chiflón (Boquilla) Econo Fog

Características:

- Fuerte, ligero y resistente a la corrosión.
- Sin amortiguador.
- Uso en gabinete, para evitar robo.
- Para uso mayor a 100 PSI (solo agua).

Tamaño	Rosca	Chorro Directo a 100 PSI	Aluminio 6061 T-6 # de Parte
1"	NPSH	56	AFN100
1"	NST	56	AFN100NST
1 1/2"	NPSH	56	AFN150
1 1/2"	NST	56	AFN150NST



Boquilla para Jardín

Características:

- Ofrece 2 chorros directos y patrón de niebla.¹
- Amortiguador especialmente diseñado para resistir daños y envejecimiento.
- Capa dura resistencia a la corrosión.

Tamaño	Rosca	Chorro Directo a 40 PSI		Aluminio 6061 T-6 # de Parte
		1 ^a	2 ^a	
3/4"	GHT (sin antichoque)	1-2	3-4	GHN75
3/4"	GHT (con antichoque)	1-2	3-4	GHN75-B

¹ Patrón de niebla de 4-5 GPM a 40 PSI.



Boquilla Industrial

Características:

- Todo el rendimiento de una boquilla de niebla regular, además de un agarre de pistola grande y cómodo para un mejor equilibrio y fácil control de la línea.
- Base giratoria.
- Capa dura resistente a la corrosión.
- También disponible con 56 y 125 GPM en orden especial.

Tamaño	Rosca	GPM a 60 PSI	Aluminio 6061 T-6 # de Parte
1 1/2"	NST	56	MFPG150NST
1 1/2"	NPSH	56	MFPG150



Boquillas de Niebla Forestal

Características:

- Barril marrón recubierto permite una fácil identificación.
- Platinado resistente a la corrosión.
- Boquillas de flujo doble ofrecen dos chorros directos y dos patrones de neblina.
- Combinación de chorro directo y neblina.
- Presión máxima de operación: **600 PSI** (agua solamente) a **70°F (21°C)**.



FFN75GHT



FFN100

Medida	Rosca	GPM a 100 PSI Chorro directo		Aluminio 6061-T6 # de Parte
		1°	2°	
¾"	GHT	1-2	3-4 ¹	FFN75GHT ¹
1"	NPSH	12	25	FFN100 ^{2,4}
1½"	NPSH	25	70	FFN150
1"	NST (NH)	12	25	FFN100NST
1½"	NST (NH)	25	70	FFN150NST ^{3,4}

¹ GPM a **40 PSI**.

² FFN100 cumple con USFS 5100-239A y NSN 4210-01-165-6603.

³ FFN150NST cumple con USFS 5100-107A y NSN 4210-01-167-1123.

⁴ Ambas boquillas cumplen con las especificaciones del Servicio Forestal 5100-239C y 5100-107a.

Boquilla de Cierre de Bola Grado Forestal

Características:

- Cumple con NFPA1964.
- Roscas recubiertas, bola de acetal y entrada rígida.
- Presión máxima de operación: **600 PSI** a temperatura ambiente **70°F (21°C)**.
- Especificación FSS 5100-238.



Medida	Rosca	Vía de flujo	Aluminio Anodizado # de Parte
1"	NPSH	¾"	FBS0100S
1½"	NPSH	1"	FBS0150S
1"	NST (NH)	¾"	FBS0100F
1½"	NST (NH)	1"	FBS0150F

Pistola de Cierre de Bola Tipo Forestal

Características:

- Cumple con NFPA1964
- Roscas recubiertas, bola de acetal y entrada rígida.
- Presión máxima de operación: **600 PSI** a temperatura ambiente **70°F (21°C)**.
- Especificación FSS 5100-238.



Medida	Rosca	Vía de flujo	Aluminio Anodizado # de Parte
1"	NPSH	¾"	FBS0100S-PG
1½"	NPSH	1"	FBS0150S-PG
1"	NST (NH)	¾"	FBS0100F-PG
1½"	NST (NH)	1"	FBS0150F-PG

Puntas para Boquillas de Cierre de Bola

Características:

- Ligero.
- Presión máxima de operación: **200 PSI** (agua solamente) a temperatura ambiente **70°F (21°C)**.
- Orificio estándar de ½", otras medidas disponibles, contacte a Dixon®.



NPSH



NST

Medida	Rosca	Longitud	Orificio	Aluminio Anodizado # de Parte
1"	NPSH	4"	½"	ANT100
1½"	NPSH	4¾"	½"	ANT150
1"	NST (NH)	4"	½"	ANT100F
1½"	NST (NH)	4¾"	½"	ANT150F

Los paquetes son orden especial, contacte a Dixon® para más información.



Boquillas Penetradoras

Características:

- Diseñado con un rosca macho NPSH de 1 1/2" que se convierten en roscas hembra para conectar a la manguera utilizando un conector hembra doble.
- El orificio de descarga de 1/4" genera una alta velocidad de agua que es efectiva contra incendios forestales.
- Presión de operación máxima: **200 PSI** (agua solamente) a temperatura ambiente **70°F (21°C)**.

Medida	Rosca	Longitud	Orificio	Policarbonato # de Parte
1 1/2"	NPSH	5 1/2"	1/4"	PFN4005S
	NST (NH)	5 1/2"	1/4"	PFN4005F



Boquillas Forestales de Cabeza Siamesa de Chorro Directo

Características:

- Policarbonato rojo de alta resistencia.
- Una sola pieza sólida reversible con punta gemela y orificios de 1/4" y 3/8".
- Presión de operación máxima: **100 PSI** (agua solamente) a temperatura ambiente **70°F (21°C)**.

Medida	Rosca	Longitud con punta	Longitud sin punta	orificio en la base	Policarbonato # de Parte
1 1/2"	NPSH	9"	7 1/2"	1/2"	PTTF150S
	NST (NH)	9"	7 1/2"	1/2"	PTTF150F



Pistola de Cierre de Bola con Boquilla

Características:

- Diseño flexible permite la punta de la boquilla desensamblarse para que un inductor de espuma pueda ser insertado entre la punta y la válvula de cierre.
- Ligera.
- Pistola negra con boquilla.
- Presión máxima de operación: **150 PSI** (agua / solamente AFFF) a **70°F (21°C)**.

Medida	Color de cuerpo	Rosca	GPM	Policarbonato # de Parte
1 1/2"	rojo	NPSH	30	FNPSO150S-30
	Naranja	NST (NH)	30	FNPSO150F-30
1 1/2"	rojo	NPSH	70	FNPSO150S-70
	Naranja	NST (NH)	70	FNPSO150F-70



FNPSO150F-30

FNPSO150S-30



Pistolas de Cierre de Bola

Características:

- Ligera.
- Presión máxima de operación: **150 PSI** (agua / solamente AFFF) a **70°F (21°C)**.

Medida	Rosca	Policarbonato # de Parte
1 1/2"	NPSH	PPSO150S
	NST (NH)	PPSO150F



Boquilla con Selección de Galonaje Viper™

Características:

- Cuatro anillos de selección para galonaje 30, 60, 90, y 125 GPM.

Materiales:

- Construido de aluminio E-lite y partes internas de latón.

Especificación:

- Máxima presión de trabajo 100 PSI.



Medida	Rosca	GPM a 100 PSI	# de Parte
1-1/2"	NST	30 - 125	DSG3012F
	NPSH		DSG3012S

Características:

- Cuatro anillos de selección para galonaje 15, 30, 50, y 60 GPM.

Medida	Rosca	GPM a 100 PSI	# de Parte
1-1/2"	NST	15 - 60	DSG1560F
	NPSH		DSG1560S

Boquilla con Selección de Galonaje de Bajo Flujo Viper™

Características:

- Cuatro anillos de selección para galonaje 5, 10, 25, y 40 GPM.
- Disponible sin mango de pistola.

Materiales:

- Construido de aluminio E-lite y partes internas de latón.

Especificación:

- Máxima presión de trabajo 100 PSI.



Medida	Rosca	GPM a 100 PSI	# de Parte
1"	NST	5 - 40	DSG540F
	NPSH		DSG540S

Boquilla de Galonaje Constante Viper™

Características:

- Conexión y dientes de agarre giratorios.
- El sistema de lavado BIMATIC permite el lavado sin cerrar.
- Mango de pistola removible.

Materiales:

- Construido de aluminio E-lite y partes internas de latón.

Especificación:

- Máxima presión de trabajo 100 PSI.



Medida	Thread	GPM a 100 PSI	# de Parte
1-1/2"	NST	60 - 95	DCG2510F
	NPSH		DCG2510S
2-1/2"	NST	150 - 200	DCG8020F
	NPSH		DCG8020S

P



Cortador de Manguera Layflat

Características:

- Seguro y fácil de usar.
- Pintado a polvo para acabado de mayor duración.
- Hace cortes limpios en mangueras de 6".
- Manija de trinquete que eleva y baja la hoja de acero.
- Mango para fácil transportación.



Aluminio
de Parte

HOSECUTTER

Manguera de Cubierta Sencilla Toda de Poliéster 300#

Características:

- Construcción exterior: Cubierta sencilla, toda de poliéster.
- Construcción de tubo: Cubierta EPDM.
- Presión de prueba: **300 PSI**.
- Presión de servicio de prueba: **150 PSI** a temperatura ambiente **70°F (21°C)**.
- Presión de trabajo: **135 PSI** a temperatura ambiente **70°F (21°C)**.
- Medidas 25' y 75', mangueras UL y otras roscas y configuraciones disponibles, contacte a Dixon®.

Sin acoplar

Medida	Tazón	Longitud (pies)	# de Parte
1 1/2"	1-3/4"	50'	A315-50UC
	1-3/4"	100'	A315-100UC
2"	2-1/4"	50'	A320-50UC
	2-1/4"	100'	A320-100UC
2 1/2"	2-13/16"	50'	A325-50UC
	2-13/16"	100'	A325-100UC
3"	3-3/8"	50'	A330-50UC
	3-3/8"	100'	A330-100UC



Ensamblada con Acoples Hembra y Macho de Anillo de Expansión

Medida	Longitud (pies)	Oreja de Balancín Aluminio NST (NH) # de Parte	Oreja de Balancín Latón NST (NH) # de Parte	Oreja de Balancín Aluminio NPSH # de Parte
1 1/2"	50'	A315-50RAF	A315-50RBF	A315-50RAS
	100'	A315100RAF	A315100RBF	A315100RAS
2"	50"	---	---	A320-50RAS
	100'	---	---	A320100RAS
2 1/2"	50'	A325-50RAF	A325-50RBF	A325-50RAS
	100'	A325100RAF	A325100RBF	A325100RAS
3"	50'	---	---	A330-50RAS
	100'	---	---	A330100RAS



P



Manguera de Poliéster de Cubierta Sencilla 500#

Características:

- Construcción exterior: Cubierta sencilla, toda de poliéster.
- Construcción de tubo: Cubierta EPDM.
- Presión de prueba: **500 PSI**.
- Presión de servicio de prueba: **250 PSI** a temperatura ambiente **70°F (21°C)**.
- Presión de trabajo: **225 PSI** a temperatura ambiente **70°F (21°C)**.
- Otras roscas y configuraciones disponibles, contacte a Dixon®.

Sin acoplar



Medida	Tazón	Longitud (pies)	# de Parte
1"	1-1/4"	50'	A510-50UC
	1-1/4"	100'	A510-100UC
1½"	1-3/4"	50'	A515-50UC
	1-3/4"	100'	A515-100UC
2½"	2-13/16"	50'	A525-50UC
	2-13/16"	100'	A525-100UC

Ensamblada con Acoples Hembra y Macho de Anillo de Expansión



Medida	Longitud (pies)	Oreja de Balancín	Oreja de Balancín	Oreja de Balancín
		Aluminio NST (NH) # de Parte	Latón NST (NH) # de Parte	Aluminio NPSH # de Parte
1"	50'	A510-50RAF	---	A510-50RAS
	100'	A510100RAF	---	A510100RAS
1½"	25'	A515-25RAF	---	A515-25RAS
	50'	A515-50RAF	A515-50RBF	A515-50RAS
	75'	A515-75RAF	---	A515-75RAS
	100'	A515100RAF	A515100RBF	A515100RAS
2½"	25'	A525-25RAF	---	A525-25RAS
	50'	A525-50RAF	A525-50RBF	A525-50RAS
	75'	A525-75RAF	---	---
	100'	A525100RAF	A525100RBF	A525100RAS



Manguera de Cubierta Sencilla 500# - Listado UL



Ensamblada con Acoples Hembra y Macho de Anillo de Expansión

Características:

- Construcción exterior: Cubierta sencilla, todo de poliéster.
- Construcción de tubo: Cubierta EPDM.
- Presión de prueba: **500 PSI**.
- Presión de servicio de prueba: **250 PSI** a temperatura ambiente **70°F (21°C)**.
- Presión de trabajo: **225 PSI** a temperatura ambiente **70°F (21°C)**.
- Listado Underwriters.
- Manguera impregnada y otras longitudes, roscas y configuraciones disponibles, contacte a Dixon® para más información.



Medida	Tipo de Cople	Longitud	Rosca NST # de Parte
1½"	orejas de balancín	50'	A515U50CBF
2½"	orejas de balancín	50'	A525U50CBF

Manguera de Cubierta Sencilla 500# - Impregnada de Color

Características:

- Construcción exterior: Cubierta sencilla, toda de poliéster.
- Construcción de tubo: Cubierta EPDM.
- Presión de prueba: **500 PSI**.
- Presión de servicio de prueba: **250 PSI**.
- Presión de trabajo: **225 PSI** a temperatura ambiente **70°F (21°C)**.
- Consulte a Dixon® para precio disponibilidad de otros colores, medidas, roscas y configuraciones.

Ensamblada con Acoples Hembra y Macho de Anillo de Expansión

Medida	Tipo de Acople	Longitud	Color	# de Parte
1 1/2"	oreja de balancín, aluminio, NST (NH)	50'	amarillo	A515Y50RAF
	oreja de balancín, aluminio, NPSH	50'	amarillo	A515Y50RAS
	oreja de balancín, aluminio, NST (NH)	50'	rojo	A515R50RAF
	oreja de balancín, aluminio, NPSH	50'	rojo	A515R50RAS
	oreja de balancín, aluminio, NST (NH)	50'	naranja	A515OR50RAF
	oreja de balancín, aluminio, NPSH	50'	naranja	A515OR50RAS



Naranja



Rojo

Manguera contra Incendios de Doble Cubierta 800#

Características:

- Construcción exterior: Cubierta doble, toda de poliéster.
- Construcción de tubo: Ccubierta EPDM.
- Presión de prueba: **800 PSI**.
- Presión de servicio de prueba: **400 PSI**.
- Presión de trabajo: **360 PSI** a temperatura ambiente **70°F (21°C)**.
- Consulte a Dixon® para precio disponibilidad de medidas 75', otras roscas y configuraciones.

Ensamblada con Acoples Hembra y Macho de Anillo de Expansión

Medida	Longitud	Oreja de Balancín Aluminio NST (NH) RAF	Oreja de Balancín Latón NST (NH) RBF	Oreja de Balancín Aluminio NPSH RAS
1 1/2"	25'	D815-25RAF	---	---
	50'	D815-50RAF	D815-50RBF	D815-50RAS
	100'	D815100RAF	D815100RBF	D815100RAS
2 1/2"	25'	D825-25RAF	---	---
	50'	D825-50RAF	D825-50RBF	D825-50RAS
	100'	D825100RAF	D825100RBF	D825100RAS



Manguera contra Incendios de Doble Cubierta 800# - Impregnada de Color

Características:

- Construcción exterior: cubierta doble, toda de poliéster.
- Construcción de tubo: cubierta de hule sintético negro.
- Presión de prueba: **800 PSI** a **70°F (21°C)**.
- Presión de servicio de prueba: **400 PSI** a **70°F (21°C)**.
- Presión de trabajo: **360 PSI** a **70°F (21°C)**.
- Otras longitudes, roscas y acoples y colores (amarillo, rojo, azul, naranja, verde, negro) disponibles, contacte a Dixon®.

Ensamblada con Acoples Hembra y Macho de Anillo de Expansión

Medida	Rosca NH (NST)	Tipo de Acople	Longitud	# de Parte
1 1/2"	1 1/2"	oreja de balancín, aluminio, NST (NH)	50'	D815Y50RAF
		oreja de balancín, aluminio, NST (NH)	100'	D815Y100RAF
		oreja de balancín, aluminio, NPSH	50'	D815Y50RAS
		oreja de balancín, aluminio, NPSH	100'	D815Y100RAS
1 3/4"	1 1/2"	oreja de balancín, aluminio, NST (NH)	50'	D817Y50RAF
2 1/2"	2 1/2"	oreja de balancín, aluminio, NST (NH)	50'	D825Y50RAF
		oreja de balancín, aluminio, NST (NH)	100'	D825Y100RAF
3"	2 1/2"	oreja de balancín, aluminio, NST (NH)	50'	D8325Y50RAF



Manguera para Minería de Cubierta Sencilla MSHA

Ensamblada con Acoples Hembra y Macho con Oreja de Balancín de Anillo de Expansión de Aluminio



Especificación:

- Aprobado por MSHA: Mine Safety and Health Administration para aplicaciones contra incendios en las minas.

Características:

- Construcción exterior: cubierta sencilla, resistente a las flamas.
- Construcción de tubo: cubierta resistente a incendios.
- Presión de prueba: **500 PSI a 70°F (21°C)**.
- Presión de servicio de prueba: **250 PSI a 70°F (21°C)**.
- Presión de trabajo: **225 PSI a 70°F (21°C)**.

Medida	Rosca	Longitud	# de Parte
1 1/2"	NST (NH)	50'	SM515W50RAF
	NPSH	50'	SM515W50RAS

Manguera Azul de Doble Funda para Agua Potable - Azul



Características:

- La cubierta está aprobada por NSF para agua potable, las conexiones no están aprobadas solo para emergencias.
- Construcción exterior: cubierta doble, toda de poliéster.
- Construcción de tubo: termoplástico.
- Presión de prueba: **600 PSI a 70°F (21°C)**.
- Presión de servicio de prueba: **300 PSI a 70°F (21°C)**.
- Presión de trabajo: **270 PSI a 70°F (21°C)**.

Acoplado con Hembra y Macho, Oreja de Balancín de Latón o Aluminio, Anillos de Expansión

Medida	Rosca	Longitud	Latón	Aluminio
			Anillo de Expansión # de Parte	Anillo de Expansión # de Parte
1 1/2"	NPSH	50'	PW615B50RBS	PW615B50RAS
	NPSH	100'	PW615B100RBS	PW615B100RAS
	NST (NH)	50'	PW615B50RBF	PW615B50RAF
	NST (NH)	100'	PW615B100RBF	PW615B100RAF
2 1/2"	NPSH	50'	PW625B50RBS	PW625B50RAS
	NPSH	100'	PW625B100RBS	PW625B100RAS
	NST (NH)	50'	PW625B50RBF	PW625B50RAF
	NST (NH)	100'	PW625B100RBF	PW625B100RAF



Manguera de Poliéster para Rack 500# - Listado UL

P



Aplicación:

- Para servicio de rack / combate contra incendios de emergencia solamente, no es para utilizar en lavado.

Características:

- Construcción exterior: Cubierta sencilla, toda de poliéster.
- Construcción de tubo: Termoplástico.
- Presión de prueba: **300 PSI a temperatura ambiente 70°F (21°C)**.
- Presión de servicio de prueba: **150 PSI a temperatura ambiente 70°F (21°C)**.
- Presión de trabajo: **135 PSI a temperatura ambiente 70°F (21°C)**.
- Listado Underwriters.

Ensamblada con Acoples Hembra y Macho de Anillo de Expansión

Medida	Tipo de Acople	Longitud	Doblado # de Parte	Enrollado # de Parte
1 1/2"	oreja combo, latón NST (NH)	50'	R515U50CBF/F	R515U50CBF
	oreja combo, aluminio NST (NH)	50'	R515U50RAF/F	R515U50RAF
	oreja combo, aluminio NST (NH)	100'	R515U100RAF/F	---

Manguera de Poliéster para Rack 500# - No Listada UL

Aplicación:

- Para un servicio de rack / combate contra incendios de emergencia solamente, no es para utilizar en lavado.

Características:

- Construcción exterior: Cubierta sencilla, toda de poliéster.
- Construcción de tubo: Termoplástico transparente.
- Presión de prueba: **500 PSI** a temperatura ambiente **70°F (21°C)**.
- Presión de servicio de prueba: **250 PSI** a temperatura ambiente **70°F (21°C)**.
- Presión de trabajo: **225 PSI** a temperatura ambiente **70°F (21°C)**.



Ensamblada con Acoples Hembra y Macho de Anillo de Expansión

Medida	Tipo de Acople	Longitud	Doblado # de Parte	Enrollado # de Parte
1 1/2"	oreja de balancín, latón NST (NH)	50'	R515-50CBF/F	R515-50CBF
	oreja de balancín, latón NST (NH)	100'	R515100CBF/F	R515100CBF
	oreja de balancín, aluminio NST (NH)	50'	R515-50RAF/F	R515-50RAF
	oreja de balancín, aluminio NST (NH)	100'	R515100RAF/F	R515100RAF

Manguera Contra Incendios Cubierta de Nitrilo 500# - Roja, Trabajo Ligero

Aplicación:

- Ideal para descarga y lavado industrial y de construcción.

Características:

- Construcción exterior: Nitrilo acostillado delgado.
- Construcción de tubo: Nitrilo.
- Presión de prueba: **500 PSI** a temperatura ambiente **70°F (21°C)**.
- Presión de servicio de prueba: **250 PSI** a temperatura ambiente **70°F (21°C)**.
- Presión de trabajo: **225 PSI** a temperatura ambiente **70°F (21°C)**.
- Otros colores, roscas y configuraciones disponibles, consulta a Dixon®.

Sin acoplar

Medida	Tazón	Longitud	# de Parte
1 1/2"	1-13/16"	50'	H515R50UC
2 1/2"	2-13/16"	50'	H525R50UC
1 1/2"	1-13/16"	100'	H515R100UC
2 1/2"	2-13/16"	100'	H525R100UC



Ensamblada con Acoples Hembra y Macho de Anillo de Expansión

Medida	Longitud	Oreja de Balancín Aluminio NST (NH) # de Parte	Oreja de Balancín Latón NST (NH) # de Parte	Oreja de Balancín Aluminio NPSH # de Parte
1 1/2"	50'	H515R50RAF	H515R50RBF	H515R50RAS
2 1/2"	50'	H525R50RAF	H525R50RBF	H525R50RAS
1 1/2"	100'	H515R100RAF	---	H515R100RAS
2 1/2"	100'	H525R100RAF	---	---



Manguera Forestal

Características:

- Construcción exterior: Cubierta sencilla, toda de poliéster.
- Construcción de tubo: Termoplástico.
- Impregnación: Amarillo.
- Presión de prueba: **600 PSI** a temperatura ambiente 70°F (21°C).
- Presión de servicio de prueba: **300 PSI** a temperatura ambiente 70°F (21°C).
- Presión de trabajo: **270 PSI** a temperatura ambiente 70°F (21°C).
- Consulta a Dixon® para precio y disponibilidad de medidas 25', otras roscas y configuraciones.



Ensamblada con Acoples Hembra y Macho de Anillo de Expansión

Medida	Longitud	Oreja de Balancín Aluminio NST (NH) # de Parte	Oreja de Balancín Aluminio NPSH # de Parte
1"	50'	NF610Y50RAF	NF610Y50RAS
1"	100'	NF610Y100RAF	NF610Y100RAS
1½"	50'	NF615Y50RAF	NF615Y50RAS
1½"	100'	NF615Y100RAF	NF615Y100RAS

Manguera de Limpieza Forestal

Aplicación:

- Para limpieza y líneas de volumen bajo para suministrar a rociadores y líneas de protección contra incendios remotas.

Características:

- El rollo de 50' tiene un diámetro de 9".
- La construcción exterior: Cubierta sencilla, sintética.
- Construcción de tubo: Termoplástico.
- Impregnación: Amarillo.
- Presión de prueba: **300 PSI** a temperatura ambiente 70°F (21°C).
- Presión de servicio de prueba: **150 PSI** a temperatura ambiente 70°F (21°C).
- Presión de trabajo: **135 PSI** a temperatura ambiente 70°F (21°C).
- Consulta a Dixon® para precio y disponibilidad de otras roscas y configuraciones.



Acoplado con Férula de Latón Hembra y Macho Tipo Manguera de Jardín

Medida	Longitud	# de Parte
¾"	50'	NF307Y50GHT
1½"	50'	NF615-50RAQT ¹
1½"	100'	NF615100RAQT ¹

¹ Acoplado con coples forestales de cuarto de vuelta.

Kit de Manguera de Limpieza Forestal

Descripción	# de Parte
Kit contiene: Manguera, bolsa y boquilla	NF307Y50GHT-KIT



Manguera para Incendios Cubierta de Nitrilo - Trabajo Pesado - Amarilla

Aplicaciones:

- Ideal para lavado de trabajo pesado en refinerías y plantas de energía.

Características:

- Manguera contra incendio extruida con matriz de entrecierre y con refuerzo circular tejido.
- Cubierta con estrías gruesas para servicio pesado.
- Construcción exterior: Nitrilo acostillado grueso.
- Construcción de tubo: Nitrilo.
- Longitudes de 25', otros colores, roscas y configuraciones disponibles, contacte a Dixon®.
- Las presiones dadas en la tabla debajo son a temperatura ambiente 70°F (21°C).

Medidas	Presión de Prueba PSI	Presión de Servicio de Prueba PSI	Presión de Trabajo PSI
1" - 3"	600	300	270
4"	450	225	200
5"	400	200	180
6"	300	150	135

Sin acoplar

Medidas	Tazón	Longitud	# de Parte
1"	1-1/4"	50'	H610Y50UC
1½"	1-13/16"	50'	H615Y50UC
2"	2-1/4"	50'	H620Y50UC
2½"	2-13/16"	50'	H625Y50UC
3"	3-3/8"	50'	H630Y50UC
4"	4-3/8"	50'	H440Y50UC
5"	5-3/8"	50'	H450Y50UC



Ensamblada con Acoples Hembra y Macho de Anillo de Expansión

Medidas	Longitud	Oreja de Balancín Aluminio NST (NH) RAF	Oreja de Balancín Latón NST (NH) RBF	Oreja de Perno Latón NST (NH) PBF	Oreja de Perno Aluminio NPSH RAS
1"	50'	H610Y50RAF	---	---	H610Y50RAS
1½"	50'	H615Y50RAF	H615Y50RBF	H615Y50PBF	H615Y50RAS
2½"	50'	H625Y50RAF	H625Y50RBF	H625Y50PBF	H625Y50RAS



Acoplado con Collar Storz Segmentado Hembra y Macho

Características:

- Las presiones de trabajo pueden ser alcanzadas utilizando los anillos de expansión  apropiados.
- Bajo ninguna circunstancia deben ser utilizados mas allá de la presión de trabajo indicada en las conexiones acopladas.
- La manguera ensamblada debe ser probada hidrostáticamente antes de su uso, y de acuerdo con NFPA 1962.

Medidas	Longitud	Medida Storz	# de Parte
4"	50'	4"	H440Y50SZ
5"	50'	5"	H450Y50SZ
5"	100'	5"	H450Y100SZ



Manguera No-Plegable

Manguera para Químicos - Roja

Características:

- Material de cubierta exterior: Cubierta EPDM rojo especialmente compuesto.
- Material de tubo interior: EPDM suave negro.
- Reforzado con múltiples capas de tejido Aramid brindando fuerza y flexibilidad.
- Manguera de diámetro ¾" está acoplado con conexiones roscadas de 1".
- Cumple y excede los estándares NFPA 1961.
- Presión de trabajo: **800 PSI**.

Acoplado con Rosca Hembra y Macho NST (NH), Acoples de Latón Cromado



Medidas	Longitud	# de Parte
¾"	50'	80B07-50HCF
	100'	80B07-100HCF
1"	50'	80B10-50HCF
	100'	80B10-100HCF

Acoplado con Rosca Hembra y Macho NST (NH), anillos de expansión de aluminio

Medidas	Longitud	# de Parte
¾"	50'	80B07-50HAF
	100'	80B07-100HAF
1"	50'	80B10-50HAF
	100'	80B10-100HAF

Manguera para Combate de Incendio y Utilidad - Roja

Características:

- La construcción exterior está diseñada para soportar la abrasión.
- Presión de trabajo: **200 PSI** a temperatura ambiente **70°F (21°C)**.
- Presión de reventón: **600 PSI** a temperatura ambiente **70°F (21°C)**.
- Consulte a Dixon® para precio y disponibilidad de otras medidas, roscas y configuraciones
- También disponible con conexiones de latón cromadas.

Acoplado con Rosca Hembra y Macho NST (NH), Oreja de Balancín, anillos de expansión de latón



Medida	Longitud	# de Parte
1 ½"	50'	15B15-50RBF
	100'	15B15-100RBF

Acoplado con Rosca Hembra y Macho NST (NH), Oreja de Balancín, Anillos de Expansión de Aluminio

Medida	Longitud	# de Parte
1 ½"	50'	15B15-50RAF
	100'	15B15-100RAF

Acoplado con Rosca Hembra y Macho NPSH, Oreja de Balancín, Anillos de Expansión de Aluminio

Medida	Longitud	# de Parte
1 ½"	50'	15B15-50RAS
	100'	15B15-100RAS

Manguera de Cubierta Sintética Sencilla

Aplicación:

- Usado en aplicaciones de carga y descarga solamente; no es para combate contra incendios.



Característica:

- Consulta a Dixon® para precio y disponibilidad en medidas de 75', otras roscas y configuraciones.

Materiales:

- Construcción exterior: Cubierta sencilla, toda de poliéster.
- Cuerpo de tubo: PVC negro.

Especificaciones:

- Valor de presión: **250 PSI** a temperatura ambiente **70°F (21°C)**.
- Presión de trabajo: **125 PSI** a temperatura ambiente **70°F (21°C)**.

Sin Acoples

Medida	Tazón	Longitud	# de Parte
1"	1-1/4"	50'	M10-50UC
		100'	M10-100UC
		300'	M10-300UC
1-1/2"	1-11/16"	25'	M15-25UC
		50'	M15-50UC
		100'	M15-100UC
2"	2-3/8"	25'	M20-25UC
		50'	M20-50UC
		100'	M20-100UC
2-1/2"	2-11/16"	25'	M25-25UC
		50'	M25-50UC
		100'	M25-100UC
3"	3-3/8"	25'	M30-25UC
		50'	M30-50UC
		100'	M30-100UC
4"	4-3/8"	25'	M40-25UC
		50'	M40-50UC
		100'	M40-100UC
6"	6-3/8"	25'	M60-25UC
		50'	M60-50UC



Manguera de Cubierta Sintética Sencilla

Aplicación:

- Usado en aplicaciones de carga y descarga solamente; no es para combate contra incendios.



Característica:

- Consulta a Dixon® para precio y disponibilidad en medidas de 75', otras roscas y configuraciones.

Materiales:

- Construcción exterior: Cubierta sencilla, toda de poliéster.
- Cuerpo de tubo: PVC negro.

Especificaciones:

- Valor de presión: **250 PSI** a temperatura ambiente **70°F (21°C)**.
- Presión de trabajo: **125 PSI** a temperatura ambiente **70°F (21°C)**.

Acoplado con Hembra NPSH y Anillos de Expansión Macho



Medida	Longitud	# de Parte
1-1/2"	50'	M15-50RAS
	100'	M15100RAS
2"	50'	M20-50RAS
	100'	M20100RAS
2-1/2"	50'	M25-50RAS
	100'	M25100RAS

Acoplado con Hembra NST (NH) y Anillos de Expansión Macho



Medida	Longitud	# de Parte
1-1/2"	50'	M15-50RAF
	100'	M15100RAF
2-1/2"	25'	M25-25RAF
	50'	M25-50RAF
	100'	M25100RAF

Acoplado con Anillos de Expansión Macho MNPT x MNPT



Medida	Longitud	# de Parte
1-1/2"	50'	M15-50RAT
	100'	M15100RAT
2"	50'	M20-50RAT
	100'	M20100RAT



Manguera de Cubierta Sintética Sencilla

Aplicación:

- Usado en aplicaciones de carga y descarga solamente; no es para combate contra incendios.



Característica:

- Consulta a Dixon® para precio y disponibilidad de otras medidas y configuraciones.

Materiales:

- Construcción exterior: Cubierta sencilla, toda de poliéster.
- Cuerpo de tubo: PVC negro.

Acoplado con Hembra NPSH y Vástago Corto Macho King™, Manga Crimpable, Vástago de Aluminio con Tuerca Giratoria de Latón con Orejas de Perno

Medida	Longitud	Presión de Trabajo PSI a 70°F (21°C)	# de Parte
1-1/2"	25'	75	M15-25KAS
	50'		M15-50KAS
2"	25'	75	M20-25KAS
	50'		M20-50KAS
2-1/2"	25'	50	M25-25KAS
	50'		M25-50KAS
3"	25'	50	M30-25KAS
	50'		M30-50KAS



Acoplado con Hembra NST (NH) y Vástago Corto Macho King™, Manga Crimpable, Vástago de Aluminio con Tuerca Giratoria de Latón con Orejas de Perno

Medida	Longitud	Presión de Trabajo PSI a 70°F (21°C)	# de Parte
1-1/2"	25'	75	M15-25KAF
	50'		M15-50KAF
2-1/2"	25'	50	M25-25KAF
	50'		M25-50KAF



Acoplado con Conexiones de Leva y Ranura Globales (C & E) de Aluminio, Manga Crimpable

Medida	Longitud	Presión de Trabajo PSI a 70°F (21°C)	# de Parte
1-1/2"	25'	112	M15-25GAX
	50'		M15-50GAX
2"	25'	112	M20-25GAX
	50'		M20-50GAX
2-1/2"	25'	112	M25-25GAX
	50'		M25-50GAX
3"	25'	112	M30-25GAX
	50'		M30-50GAX
4"	25'	112	M40-25GAX
	50'		M40-50GAX



Manguera de Cubierta Sintética Doble

Aplicación:

- Usado en aplicaciones de carga y descarga solamente; no es para combate contra incendios. 

Características:

- Consulta a Dixon® para precio y disponibilidad de otras medidas y configuraciones.
- Las mangueras de cubierta doble no son recomendadas para el uso con conexiones reconectables en campo. 

Materiales:

- Construcción exterior: Cubierta doble, toda de poliéster
- Cuerpo de Tubo: PVC negro.

Especificaciones:

- Valor de presión: **250 PSI a 70°F (21°C).**
- Presión de trabajo: **200 PSI a 70°F (21°C).**

Sin Acoples



Medida	Tazón	Longitud	# de Parte
1-1/2"	1-13/16"	50'	DM15-50UC
		100'	DM15-100UC
2"	2-5/16"	50'	DM20-50UC
		100'	DM20-100UC
2-1/2"	2-7/8"	50'	DM25-50UC
		100'	DM25-100UC

Acoplado con Hembra y Macho NST (NH), Orejas de Balancín, Anillos de Expansión de Aluminio



Medida	Tazón	Longitud	# de Parte
1-1/2"	1-13/16"	50'	DM15-50RAF
		100'	DM15100RAF
2-1/2"	2-7/8"	50'	DM25-50RAF
		100'	DM25100RAF

Acoplado con Hembra y Macho NPSH, Orejas de Balancín, Anillos de Expansión de Aluminio



Medida	Tazón	Longitud	# de Parte
1-1/2"	1-13/16"	50'	DM15-50RAS
		100'	DM15100RAS
2"	2-5/16"	50'	DM20-50RAS
		100'	DM20100RAS
2-1/2"	2-7/8"	50'	DM25-50RAS
		100'	DM25100RAS

Acoplado con Hembra y Macho NPT, Orejas de Balancín, Anillos de Expansión de Aluminio



Medida	Tazón	Longitud	# de Parte
1-1/2"	1-13/16"	50'	DM15-50RAT
		100'	DM15100RAT
2"	2-5/16"	50'	DM20-50RAT
		100'	DM20100RAT
2-1/2"	2-7/8"	50'	DM25-50RAT

Acoplado con Conexiones de Leva y Ranura Globales Hembra y Macho (C & E) de Aluminio y Manga Crimpable



Medida	Tazón	Longitud	# de Parte
1-1/2"	1-13/16"	50'	DM15-50GAX
		100'	DM15100GAX
2"	2-5/16"	50'	DM20-50GAX
		100'	DM20100GAX



Mangueras de Nitrilo para Lavado

Aplicaciones:

- Ideal para aplicaciones de lavado y descarga industrial, agrícola y construcción, no es para el combate contra incendios.



Característica:

- Resistente al medio ambiente y la abrasión.

Especificación:

- Presión de trabajo: 200 PSI.

Acoplado con Anillos de Expansión Hembra y Macho NPSH

Medida	Longitud	# de Parte
1-1/2"	50'	WDH15BK50RAS
	100'	WDH15BK100RAS
2"	50'	WDH20BK50RAS
	100'	WDH20BK100RAS
2-1/2"	50'	WDH25BK50RAS
	100'	WDH25BK100RAS



Acoplado con Anillos de Expansión Hembra y Macho NST

Medida	Longitud	# de Parte
1-1/2"	50'	WDH15BK50RAF
	100'	WDH15BK100RAF
2-1/2"	25'	WDH25BK25RAF
	50'	WDH25BK50RAF
	100'	WDH25BK100RAF



Acoplado con Anillos de Expansión Macho MNPT x MNPT

Medida	Longitud	# de Parte
1-1/2"	50'	WDH15BK50RAT
	100'	WDH15BK100RAT
2"	50'	WDH20BK50RAT
	100'	WDH20BK100RAT



Mangueras de Nitrilo para Lavado

Aplicaciones:

- Ideal para aplicaciones de lavado y descarga industrial, agrícola y construcción, no es para el combate contra incendios.



Características:

- Resistente al medio ambiente y la abrasión.

Acoplado con Vástagos Cortos King™ Hembra y Macho NPSH, Manga Crimpable, Vástago de Aluminio con Tuerca Giratoria de Orejas de Perno



Medida	Longitud	# de Parte
1-1/2"	25'	WDH15BK25KAS
	50'	WDH15BK50KAS
2"	25'	WDH20BK25KAS
	50'	WDH20BK50KAS
2-1/2"	25'	WDH25BK25KAS
	50'	WDH25BK50KAS
3"	25'	WDH30BK25KAS
	50'	WDH30BK50KAS

Acoplado con Vástagos Cortos King™ Hembra y Macho NST (NH), Manga Crimpable, Vástago de Aluminio con Tuerca Giratoria de Orejas de Perno



Medida	Longitud	# de Parte
1-1/2"	25'	WDH15BK25KAF
	50'	WDH15BK50KAF
2-1/2"	25'	WDH25BK25KAF
	50'	WDH25BK50KAF



Acoplado con Conexiones de Leva y Ranura Globales (C & E) de Aluminio, Manga Crimpable



Medida	Longitud	# de Parte
1-1/2"	25'	WDH15BK25GAX
	50'	WDH15BK50GAX
2"	25'	WDH20BK25GAX
	50'	WDH20BK50GAX
2-1/2"	25'	WDH25BK25GAX
	50'	WDH25BK50GAX
3"	25'	WDH30BK25GAX
	50'	WDH30BK50GAX
4"	25'	WDH40BK25GAX
	50'	WDH40BK50GAX

P

Mangueras de Nitrilo para Lavado

Aplicaciones:

- Ideal para aplicaciones de lavado y descarga industrial, agrícola y construcción, no es para el combate contra incendios.



Características:

- Resistente al medio ambiente y la abrasión.

Sin Acoplar

Medida	Color	Tazón	Longitud	Presión de Trabajo	# de Parte
1"	negro	1-1/4"	50'	200 PSI	WDH10BK50UC
			100'		WDH10BK100UC
	amarillo	1-1/4"	100'		WDH10Y100UC
			100'		WDH10BL100UC
1-1/2"	negro	1-13/16"	50'		WDH15BK50UC
			100'		WDH15BK100UC
2"	negro	2-5/16"	50'		WDH20BK50UC
			100'		WDH20BK100UC
2-1/2"	negro	2-13/16"	50'		WDH25BK50UC
			100'		WDH25BK100UC
3"	negro	3-3/8"	50'	150 PSI	WDH30BK50UC
			100'		WDH30BK100UC
4"	negro	4-3/8"	50'		WDH40BK50UC
			100'		WDH40BK100UC
6"	negro	6-3/8"	50'		WDH60BK50UC
			100'		WDH60BK100UC



Manguera para Succión Flexible de PVC Dixon

Acoplamientos con Manguera para Succión Flexible de PVC

Medida	Longitud	Rosca	Hembra L/H x Macho # de Parte	Hembra R/L x Macho # de Parte	Storz x Storz # de Parte	Leva y Ranura x Leva y Ranura # de Parte
2-1/2"	10'	NST	FSH-9682-000	FSH-9682-050	FSH-9682-020	FSH-9682-030
		BAT	FSH-9682-000B	FSH-9682-050B		
		CSA	FSH-9682-000C	FSH-9682-050C		
		WCT	FSH-9682-000W	FSH-9682-050W		
		NS1	FSH-9682-000NS	FSH-9682-050NS		
		QST	FSH-9682-000Q	FSH-9682-050Q		
3"	10'	NH	FSH-9682-100	FSH-9682-150	FSH-9682-120	FSH-9682-130
4"			FSH-9682-200	FSH-9682-250	FSH-9682-220	FSH-9682-230
4-1/2"			FSH-9682-300	FSH-9682-350	---	---
5"			FSH-9682-400	FSH-9682-450	FSH-9682-420	FSH-9682-430
6"			FSH-9682-500	FSH-9682-550	FSH-9682-520	FSH-9682-530



Leva y ranura x leva y ranura



Hembra L/H x macho R/L



Storz x storz



Acople de Anillo de Expansión

Características:

- Se envía completo con anillos de expansión, conexión giratoria y arandela.
- Anillo de expansión de aluminio tiene 3 orejas de balancín en el macho y hembra.

Para Manguera de Cubierta Sencilla - Aluminio



Medida	Rosca	Tazón	Aluminio # de Parte
1"	NPSH	1 ¼"	S10125
1 ½"	NPSH	1 ¾"	S16175
1 ½"	NPSH	1-11/16"	S16168
1 ½"	NPSH	1-13/16"	S16181
2"	NPSH	2 ¼"	S20225
2 ½"	NPSH	2-13/16"	S26281
1 ½"	NST (NH)	1-11/16"	S16168F
1 ½"	NST (NH)	1 ¾"	S16175F
1 ½"	NST (NH)	1-13/16"	S16181F
2 ½"	NST (NH)	2-11/16"	S26268F
2 ½"	NST (NH)	2-13/16"	S26281F
1 ½"	MNPT	1-11/16"	MS16168T ¹
1 ½"	MNPT	1 ¾"	MS16175T ¹
2"	MNPT	2-1/4"	MS20225T ¹
2 ½"	MNPT	2-11/16"	MS26268T ¹

¹ Conexión macho solamente.

Para Manguera de Cubierta Sencilla - Latón



Medida	Rosca	Tazón	Latón # de Parte
1 ½"	NPSH	1-3/4"	RS15175
1 ½"	NPSH	1-13/16"	RS15181
2 ½"	NPSH	2-13/16"	RS25281
1 ½"	NST (NH)	1-3/4"	RS15175F
1 ½"	NST (NH)	1-13/16"	RS15181F
2 ½"	NST (NH)	2-13/16"	RS25281F

Acople de Anillo de Expansión

Para Manguera de Doble Cubierta - Aluminio



Medida	Rosca	Tazón	Aluminio # de Parte
1 ½"	NPSH	1-13/16"	D16181
1 ½"	NPSH	1-15/16"	D16193
1 ½"	NPSH	2-1/16"	D16206
2"	NPSH	2-5/16"	D20231
2 ½"	NPSH	3"	D263
1 ½"	NST (NH)	1-13/16"	D16181F
1 ½"	NST (NH)	1-15/16"	D16193F
1 ½"	NST (NH)	2-1/16"	D16206F
2 ½"	NST (NH)	2-7/8"	D26287F
2 ½"	NST (NH)	3"	D263F
1 ½"	MNPT	1-13/16"	MD16181T ¹
2"	MNPT	2-5/16"	MD20231T ¹
2 ½"	MNPT	2-7/8"	MD26287T ¹

¹ Conexión macho solamente.



Acople de Anillo de Expansión Para Manguera de Doble Cubierta - Latón

Medida	Rosca	Tazón	Latón # de Parte
1 ½"	NPSH	1-15/16"	RD15193
1 ½"	NST (NH)	1-15/16"	RD15193F



Anillo de Expansión

Utilizado con acoples contra incendio listados en la página 942.

D.E.	Longitud	Grosor de Pared	Latón Rojo 85/15 # de Parte
1"	1 ¼"	.05	ER10125
1 ½"	¾"	.05	ER1575
1 ½"	7/8"	.05	ER1587
1 ½"	1"	.05	ER1510
1 ½"	1 ¼"	.05	ER15125
1 ¾"	1 ¼"	.05	ER17125
2 ½"	1 ¼"	.062	ER27125
2 ½"	1 ½"	.062	ER27150
3"	2"	.07	ER3020



Arandelas Giratorias

Utilizado en el extremo giratorio de los acoples contra incendio listados en la página 942.

D.I.	D.E.	Grosor	Nitrilo # de Parte
1-1/16"	1-7/16"	1/8"	SW100F
1-9/16"	2-1/16"	1/8"	SW150
2-1/16"	2 ½"	1/8"	SW200
2-9/16"	3-3/16"	3/16"	SW250
3-1/16"	3-3/4"	1/4"	SW300F
4-1/16"	5-1/8"	1/4"	SW400F
4-9/16"	5-7/8"	1/4"	SW450F
5-1/16"	6-3/8"	1/4"	SW500F
6-1/16"	7-1/8"	1/4"	SW600F



Arandelas

Utilizado en el extremo de los acoples contra incendio listados en la página 942.

D.I.	D.E.	Grosor	Nitrilo # de Parte
1-1/32"	1-5/16"	3/16"	STW100
1-9/16"	1 ¾"	3/16"	RTW150
1-9/16"	1-15/16"	3/16"	STW150
1-5/8"	2 ½"	3/16"	DTW150
2-9/16"	3"	1/4"	STW250
2-5/8"	3 ¼"	1/4"	DTW250
3 ½"	3-25/32"	1/4"	DTW300



Guía de Anillos de Expansión y Empaques

# de Parte del Acople	Arandela Giratoria # de Parte	Arandela # de Parte	Anillo de Expansión # de Parte
D15193 y D15193F	SW150	DTW150	ER15125
D15206F	SW150	G12014	ER15125
D16187 y D16187F	SW150	DTW150	ER15125
D16193 y D16193F	SW150	DTW150	ER15125
D16206 y D16206F	SW150	G12014	ER15125
D253 y D253F	SW250	DTW250	ER27150
D26287F	SW250	DTW250	ER27150
D263 y D263F	SW250	DTW250	ER27150
MD16181T	N/A	STW150	ER15125
MD20231T	N/A	especial	especial
MD26287T	N/A	DTW250	ER27150
MS16168T	N/A	STW150	ER15125
MS16175T	N/A	STW150	ER15125
MS20225T	N/A	especial	especial
MS26268T	N/A	STW250	ER27150
RD15193 y RD15193F	SW150	DTW150	ER15125
RD15206 y RD15206F	SW150	G12014	ER15125
RD253 y RD253F	SW250	DTW250	ER27150
RH15168 y RH15168F	SW150	RTW150	ER15125
RH16168F y RH16168F	SW150	RTW150	ER15125
RS15175 y RS15175F	SW150	STW150	ER15125
RS15181 y RS15181F	SW150	STW150	ER1510
RS25281 y RS25281F	SW250	STW250	ER27125
RS25287	SW250	STW250	ER27150
S15175 y S15175F	SW150	RTW150	ER15125
S15181 y S15181F	SW150	RTW150	ER1510
S16168 y S16168F	SW150	STW150	ER15125
S16175 y S16175F	SW150	STW150	ER15125
S16181 y S16181F	SW150	STW150	ER15125
S25281 y S25281F	SW250	STW250	ER27125
S25287 y S25287F	SW250	STW250	ER27150
S26268 y S26268F	SW250	STW250	ER27150
S26275 y S26275F	SW250	STW250	ER27150
S26281 y S26281F	SW250	STW250	ER27150



Acoples Amplificadores para Manguera

Características:

- Requiere de herramienta especial para unir los acoples a la manguera.
- Acabado de cubierta resistente.
- Set completo.
- Presión de trabajo: **800 PSI** a temperatura ambiente **70°F (21°C)**.
- Roscas NST de ¾ y 1" son la misma medida; también conocida como Chemical Hose Thread (CHT) o Booster Hose Thread.

Medida de Agujero	Tipo de Rosca	Medida de Tazón	Revestimiento de Aluminio # de Parte
¾"	1" NPSH	1-1/4"	ABH08125
1"	1" NST (NH)	1-7/16"	ABH10143F
1"	1" NST (NH)	1-1/2"	ABH10150F



Acoples Forestales Forjados

Características:

- Máxima presión de operación: **300 PSI** a temperatura ambiente **70°F (21°C)**.
- Conexión medida estándar (la medida de la rosca varía de acuerdo a el número de parte).

¼ de Vuelta Macho

Rosca	Aluminio Forjado # de Parte
¾" GHT	QTM75GHT-F
1" NPSH	QTM100S-F
1" NPT	QTM100T-F
1 ½" NST (NH)	QTM150F-F
1 ½" NPT	QTM150T-F



¼ de Vuelta Hembra

Rosca	Aluminio Forjado # de Parte
¾" GHT	QTF75GHT-F
1" NPSH	QTF100S-F
1" NPT	QTF100T-F
1 ½" NST (NH)	QTF150F-F
1 ½" NPT	QTF150T-F



Empaque para Acoples Forestales

de Parte
QTG-F



Anillos de Expansión Forestales de Conexión Rápida

Vendido en sets de (2) con anillo de expansión.

Medida de Manguera	Medida de Tazón	Aluminio Forjado # de Parte
1 ½"	1-11/16"	QTX150-F



Carretes para Manguera Tipo Columpio V

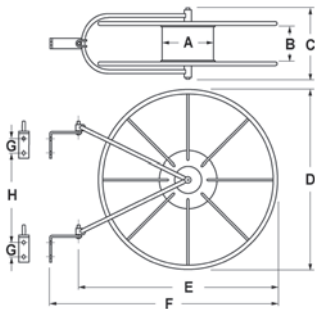

Características:

- El almacén de tambor previene de dobleces en la manguera permitiendo una vida útil larga.
- El pivote de montaje permite al carrete girar al ángulo apropiado previniendo dobleces y arrugas.
- Las aperturas laterales permiten un secado más rápido para prevenir moho.
- Acabado con cubierta de poliéster rojo en polvo.
- El montaje de pared es estándar, 2 brackets de montaje incluidos.
- Estilo V5 (cuando se usa con manguera de 1½" solamente) tiene un espacio entre los costados del carrete para acomodar dos tiras de manguera lado a lado, para máxima capacidad en mínimo espacio.
- Brackets de reemplazo - 1212-0930-4, 2 por set.

Medida	Capacidad de Manguera			A	B	C	D	E	F	G	H	Acero # de Parte
	Rack	Sencillo	Doble									
1½" - 1¾"	100'	75'	50'	8"	3"	7½"	21"	23"	27"	2"	11 ¾"	FHR-V1
1½" - 1¾"	150'	100'	75'	8"	3"	7½"	26"	29"	33"	2"	15"	FHR-V2
1½"	300'	200'	150'	8"	5½"	9½"	26"	30"	34"	2"	13"	FHR-V5
2" - 2½"	150'	100'	75'	8"	5½"	9½"	26"	30"	34"	2"	13"	FHR-V5

Cubierta para Carrete de Manguera Tipo Columpio V

Características:

- Cierres de Velcro™.
- Impreso en ambos lados.



Cubierta para	Dimensiones	Nylon Cubierto de Vinilo # de Parte
FHR-V2	26"	FHR-C
FHR-V1	21"	FHR-C1
FHR-V5	26"	HSRC26

Carretes de Manguera de Columpio

Características:

- Bracket de una pieza (cédula 14), para fácil montaje.
- Conexión giratoria de 180° también toma abrazaderas de 3".
- Tamaño compacto - carrete pequeño permite más almacenamiento de manguera.
- Acabado de esmalte rojo horneado.
- Brazos de soporte de acero cédula 14.
- Construcción soldable - rueda (cédula 18), tapa, radios soldados que forman la rueda sólida, separado por un eje de polietileno y apernado para formar una unidad.
- La manguera esta enrollada dos veces desde el centro acoplado hasta la válvula y boquilla.
- La manguera está lista para la acción cuando se remueve completamente y la válvula está abierta.

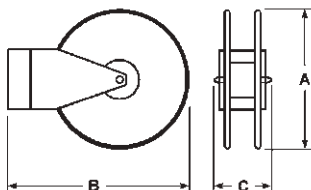

Medida de Agujero	Capacidad de Manguera		Acero # de Parte
	Ligera	Cubierta de Hule	
1½"	150'	50' - 75'	HSR18
	250'	100'	HSR24
2½"	100'	100'	HSR25-24

Dimensiones

Cubierta para	A	B	C
HSR18	18"	23½"	6¼"
HSR24	24"	29"	6¼"
HSR25-24	24"	29"	8¼"



Cubierta para Carretes de Manguera de Columpio

Características:

- Para ser utilizado en carretes de almacenamiento, tela PVC roja brillante reforzada con cierres de Velcro para liberación fácil.
- "Fire Hose / Keep Clear" impreso en un lado (versión en español disponible).



Cubierta para	Dimensiones	Vinilo # de Parte
HSR18	16" - 18"	HSRC18
HSR24	24"	HSRC24
HSR25-24	24" - 25"	HSRC25-24

Carrete de Almacenamiento para Manguera Tipo Columpio de Alta Capacidad

Características:

- Bracket de acero soldado giratorio 180°.
- El bracket se adapta a tubería (1½" - 3") con un kit de bracket opcional.
- Acabado de esmalte rojo horneado.
- Se envía con un gancho para mantener la manguera asegurada.



Medida	Capacidad de Manguera		Acero calibre 16 # de Parte
	Cubierta Sencilla	Cubierta Doble	
1½"	200'	150'	DXHDR25HC
2½"	100'	75'	

Cubierta para Carrete de Almacenamiento Tipo Columpio de Alta Capacidad

Características:

- Para ser utilizado en carretes de almacenamiento.
- "Fire Hose / Keep Clear" impreso en un lado (versión en español disponible).



Cubierta para	Dimensiones	Vinilo # de Parte
DXHDR25HC	l: 26", a: 25", ancho: 8"	DXHDRC25HC

Bracket para Carrete de Almacenamiento Tipo Columpio de Alta Capacidad

Descripción	Vinilo # de Parte
Set de bracket para tubería	DXHDR25PB



Carretes Globales de Flujo Continuo

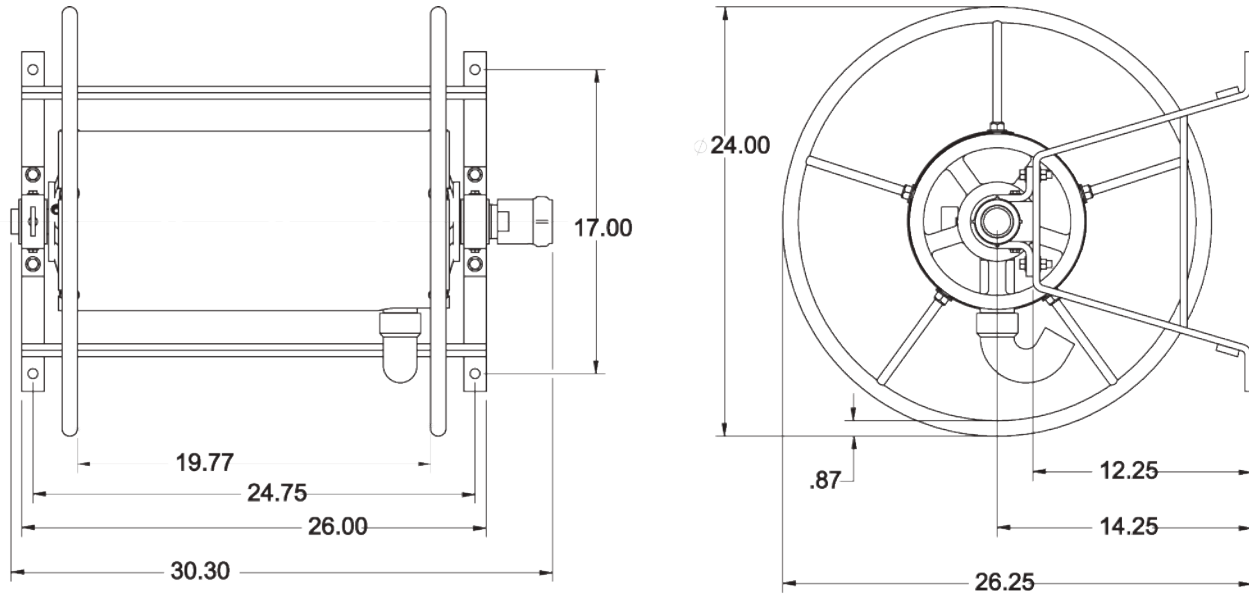

Características:

- Conexión giratoria y baleros sin grasa mejoran el desempeño.
- Adaptadores opcionales (se ordenan por separado):
 FM15S15F = 1 1/2" FNPSH x 1 1/2" MNST latón.
 FM15I5F = 1 1/2" FNPT x 1 1/2" MNST latón.
- Reemplazo de entrada giratoria al fondo de la página.

Medida de Manguera y Capacidad			Medida Entrada	Medida Salida	Acero # de Parte
3/4"	1"	1 1/2"			
250'	150'	100'	1 1/2" NPT	1 1/2" NPT	FD47IR-150-100



Cubierta para Carretes de Flujo Continuo Globales



Cubierta para	Dimensiones	Vinilo # de Parte
FD47IR-150-100	22" x 24" x 24"	FD47-C2

Reemplazo de Entrada Giratoria para FD47I-150-100

Características:

- Balero giratorio.
- No requiere de lubricación.
- 200 PSI.



Medida	Acero Fundido # de Parte
1 1/2"	CSSF150T

P

Carretes de Flujo Continuo

Características:

- Permite flujo inmediato y continuo de agua a cualquier tiempo durante el uso de la manguera.
- Operación de una persona.
- Tambor de acero cubierto de pintura en polvo con acabado de poliéster rojo, aplicada electroestáticamente.
- Canto y montura universal.
- Entrada hembra NPT con salida macho NST (NH).

! Un ensamble flexible debe ser instalado directamente entre el carrete y el suministro de agua. El no utilizar el ensamble anula completamente la garantía.

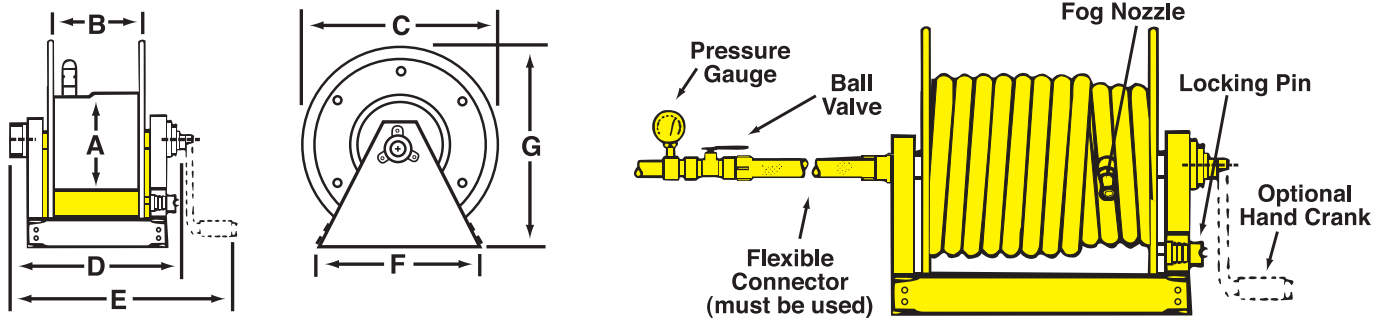

Medida de Manguera y Capacidad			A	B	C	D	E	F	G	Entrada	Salida	Acero # de Parte
3/4"	1"	1 1/2"										
150'	125'	---	10 1/2"	11 1/2"	24"	19 1/4"	24"	21 3/4"	26"	1"	1"	CFR47-1-100
250'	150'	100'	10 1/2"	20 1/2"	24"	28 1/4"	33"	21 3/4"	26"	1 1/2"	1 1/2"	CFR47-150-100
400'	300'	150'	10 1/2"	28"	24"	35 3/4"	40 1/2"	21 3/4"	26"	1 1/2"	1 1/2"	CFR47-1-200
---	---	200'	10 1/2"	34"	24"	41 3/4"	46 1/2"	21 3/4"	26"	1 1/2"	1 1/2"	CFR47-150-200

Accesorios Opcionales

Descripción	# de Parte
1" x 18" conector flexible (macho NPT x macho NPT)	DX2836
1 1/2" x 18" conector flexible (macho NPT x macho NPT)	DX2839
Palanca	CFR-HC
Kit de reparación: contiene O-ring, anillo de retención PTFE para entrada, arandela espaciador y 2 anillos de retención de acero para el manifold	CFR-RK

Cubiertas para Carretes de Flujo Continuo

Cubierta para	Dimensiones H x W x D	Vinilo # de Parte
CFR47-1-100	26" x 20" x 26"	CFR47-C1
CFR47-1-200	26" x 36" x 26"	CFR47-C2
CFR47-150-100	26" x 29" x 26"	CFR47-C3
CFR47-150-200	26" x 42" x 26"	CFR47-C4



Carretes para Manguera de Acero al Carbón



HD150-100PCR



HD150-100G



HD150-100PCRACC

Medidas:

- Soporte de 24".
- Entrada: Codo giratorio de latón 1-1/2" MNPT.
- Salida: Cuello de gancho 1-1/2" MNST.
- Manguera no colapsable UVX 1-1/2" (hasta 150').

Características:

- Freno de fricción.
- Entrada para mano izquierda.
- Entrada para mano derecha.
- Cubierta para carrete color rojo (no incluye manguera).
- Acabado natural, galvanizado o con pintura de polvo rojo.
- Fabricado en los Estados Unidos de América.
- Otros colores disponibles; contacte a Dixon®.

Materiales:

- Carrete y marco: Acero al carbón soldado para trabajo pesado.
- Carrete y marco: Galvanizado por inmersión.
- Paso de agua: Latón y acero inoxidable.
- Equipo: Acero inoxidable 316L.
- Baleros: Polietileno sin grasa.
- Ensamble de rodillo (brackets de aluminio o acero inoxidable).
- Palanca para rebobinar (acero inoxidable con manivela de polietileno).

Especificaciones:

- Presión máxima de trabajo con agua: 200 PSI.
- Entrada: Conexión recta giratoria de latón 1-1/2" FNPT.

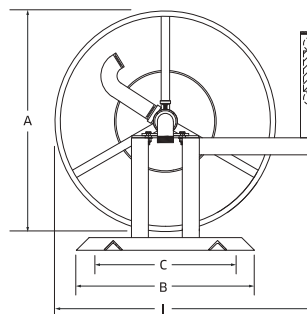
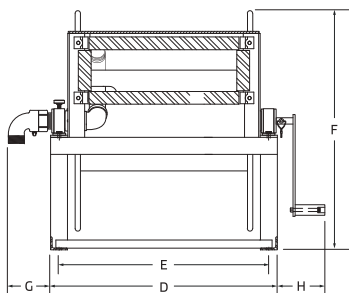
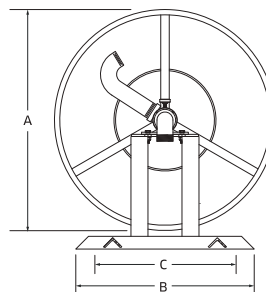
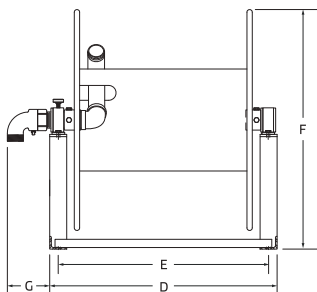

Capacidad de Manguera		Dimensiones								
		A	B	C	D	E	F	G	H	I
3/4"	0-250'	26"	21"	17"	26"	24-3/4"	29-3/16"	5"	5-9/16"	31"
1"	0-200'									
1-1/2"	0-150'									

Descripción	# de Parte
Características estándar, acabado galvanizado	HDR150-100G
Ensamble de rodillo (aluminio), palanca manual, acabado galvanizado	HDR150-100GACC
Características estándar, acabado galvanizado, con pintura de polvo rojo	HDR150-100PCR
Ensamble de rodillo (aluminio), palanca manual, acabado galvanizado, con pintura de polvo rojo	HDR150-100PCRAC

Racks de Soporte

Características:

- Método compacto y económico para almacenar manguera colapsable.
- El pivote de montaje permite que el rack se columpie, previniendo dobleces y giros.
- Construcción de acero robusto brinda un servicio largo y confiable.
- Acabado de esmalte rojo para protección.
- Los costados abiertos permiten un secado rápido previniendo la ghereación de moho.
- Los brackets para montaje en pared son estándar.

Medida de Manguera	Capacidad de Manguera			Acero # de Parte
	Sintética	Cubierta Sencilla	Cubierta Doble	
1-1/2" - 1-3/4"	100'	50'	---	FHHR-1
	150'	100'	50'	FHHR-3
2" - 2-1/2"	100'	50'	---	FHHR-2
	150'	100'	50'	FHHR-4
1-1/2" - 1-3/4"	200'	150'	100'	FHHR-5



Cubiertas para Racks de Soporte

Cubierta para	Dimensiones	Vinyl # de Parte
FHHR-1 o FHHR-2	16" x 25-1/2" x 6"	FHHR-C
FHHR-3 o FHHR-4	24" x 29-1/2" x 6"	FHHR-C4
FHHR-5	33-1/2" x 35-1/2" x 6"	FHHR-C5



Racks para Manguera

Características:

- Puede usarse con mangueras para agua o combate contra incendios.
- Brinda un almacenaje de manera económico y compacto.
- Diseño con curva que evita los dobleces rectos de la manguera prolongando la vida de servicio.
- Acabado de esmalte rojo.

Material:

- Construido con acero calibre 12.

Medida de Manguera	Capacidad de Manguera			Acero # de Parte
	Rack	Cubierta Sencilla	Cubierta Doble	
1-1/2" - 1-3/4"	50'	---	---	HR1610-3
	100'	---	---	HR1610-6
1-1/2" - 2-1/2"	200'	150'	100'	HR1610
2" - 2-1/2"	50'	---	---	HR1610-4





Gabinete de Acero para Manguera



Características:

- Acero inoxidable cédula 18 con cubierta de poliéster rojo.
- Diseñado para instalación en pared, con o sin piernas o soporte independiente.
- Se envía con agujeros en la parte trasera para montar en pared y acoples de 1" en el fondo para añadir piernas.
- Aprobado por Factory Mutual.
- Manguera, accesorios y equipo de montaje no incluido.
- Hecho sin piernas, si requiere de las piernas contacte a Dixon®.

Acero
de Parte

HC30143

Dimensiones

Ancho	Profundidad	Altura
60"	15"	48"

Equipo Básico Aprobado para Gabinetes

# de Parte	Descripción	Página #	Cantidad Requerida		
			Factory Mutual	UL & FIA	ISO
A525-50RAF ¹	2½" x 50' manguera cubierta sencilla	928	4	5	5
A515-50RAF ¹	1½" x 50' manguera cubierta sencilla	928	2	0	0
UPP250F ¹	Tubería Underwriters	915	0	2	2
BFN250NST ¹	2½" boquilla de niebla ajustable	913	2	0	0
BFN150NST ¹	1½" boquilla de niebla ajustable	913	1	0	0
HA2515F ¹	2½" x 1½" adaptador de oreja de perno	885	1	0	0
233	Espaciador universal	909	4	5	5
189	Llave para hidrante ajustable	910	2	2	2
PHFA6	Hacha de 6 lb	880	0	1	1
FCB48	Barra de asistencia	---	0	1	1
SW150 ¹	Empaque para acople 1½"	943	4	5	5
SW250 ¹	Empaque para acople 2½"	902	2	0	0



P

¹ Las roscas deben de ser las apropiadas para la autoridad bajo jurisdicción.

Manómetro para Sistema Rociador (UL-393)



Características:

- Especialmente diseñado para rociadores contra incendios industriales.
- Tubo de bourdon con caja negra de policarbonato.
- Mica de policarbonato transparente 4".
- Aluminio blanco con marcas y pin, marcas negras y rojas.
- Apuntador de aluminio negro no ajustable.
- Montaje inferior de ¼" NPT.
- ASME B40.1 Grado B (+ 3/2/3% exactitud).
- Listado U/L (U/L-393) y Aprobado por Factory Mutual para sistemas rociadores.
- Rango de temperatura: **-40°F a 140°F (-40°C a 60°C)**.



Tipo	# de Parte
agua (0-300 PSI)	SWG300-4

Manómetro para Línea de Prueba

Características:

- Conexión giratoria.
- Utilizado para pruebas estáticas o presiones de flujo en mangueras o boquillas.
- Se envía con manómetro **0-300 PSI** de 3½" diámetro relleno de glicerina.
- A prueba de congelamiento de **-40°F (-40°C)**.
- Otras medidas y roscas disponibles.



Rosca NST (NH)	Aluminio Endurecido # de Parte
1 ½"	ALTG150F
2 ½"	ALTG250F

Válvula de Medición de 3 Vías

Características:

- Permite verificar o reemplazar un manómetro sin necesidad de cerrar toda la línea.
- Disco: Hule.



Rosca NPT	Presión de Trabajo (PSI)	Latón # de Parte
¼"	175	TWGV25

Set de Manómetro PITOT

Características:

- Manómetro relleno de líquido **0-160 PSI** estándar, otras presiones disponibles, contacte a Dixon®.
- Se envía con agarradera, caja e información de perdida de presión.

de Parte
PG8083



Probador para Línea de Rociadores

Característica:

- Se instala en el último rociador del sistema en línea y controla el flujo de agua para lavado o prueba de sistema.

Entrada	Salida	Latón # de Parte
1" hembra NPT	1" macho NPSH	SLT10050

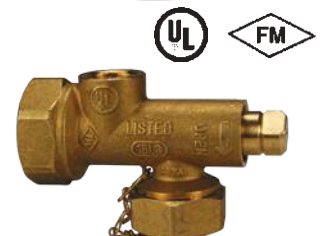

Válvulas 954 - 993

Llaves para Tambor.....	955
Grifos para Tambor	955
Grifos de Compresión	955
Válvulas de Compuerta para Tambor	956
Válvulas de Compuerta con Auto-Cierre.....	956
Válvulas de Compuerta	957
Válvulas de Globo	957
Válvulas de Compuerta de Fabricación Americana..	958
Válvulas de Globo de Fabricación Americana	958
Válvulas Mariposa Betts Wet-R-Dri	959
Válvulas de Bola de Flujo Completo	959
Válvulas de Bola con Extremo para Soldar	960
Válvulas de Bola con Manija Asegurable	961
Válvula de Bola de Puerto Completo	961
Válvulas de Bola Listadas U/L	962
Válvula Global de Bola	962
Válvula de Bola para Vapor Saturado	963
Válvula de Bola "Deadman"	963
Válvulas Industriales Tipo Wafer.....	964
Válvulas de 3 Vías para Desvío de Flujo	964 – 965
Válvulas de Bola Libres de Plomo	965
Válvulas de Bola con Seguro	
Deslizable para Venteo	966
Válvulas de Bola en Bronce con Purga	966
Mini Válvulas de Latón	967
Válvula de Bola Zincada para Alta Presión	967
Válvulas de Bola de Flujo Completo	
de Alta Presión	968
Válvulas de Bola de Flujo Completo de	
Alta Presión	968
Válvulas de Bola 3-Vías para Alta Presión	968
Válvula de Bola Bridada 150#	968
Válvula Dual "Y"	969
Mini Válvula de Bola en Latón	969
Válvula de Bola en Acero al Carbón	969
Válvulas de Bola en Acero Inoxidable	970 – 971
Válvula de Bola de 3 Piezas	971
Válvula de Bola de 2 Piezas	971
Válvulas de Polipropileno	972 - 973
Válvulas Mariposa	974
Válvulas Check	975 – 977
Válvulas Actuadas	979 - 983
Válvulas Mariposa con Actuador	984 – 985
Accesorios para Válvulas Actuadas	987
Válvulas Dixon Eagle con Sello de Fuelle	988 - 993

Q



Llaves para Abrir Tapones de Tambor

Características:

- Antichispa, acabado natural, uso seguro con inflamables.
- Manija con diseño descentrado que reduce el esfuerzo y minimiza lesiones en los nudillos.

Bronce # de Parte	Aluminio # de Parte
DPW	ADPW



DPW



ADPW

Grifos para Tambor

Grifo de Polietileno

Características:

- No debe usarse en aplicaciones donde la temperatura exceda los 140°F (60°C).
- No se requiere de herramienta para roscarlo al tambor.
- El grifo de 2" se surte con empaque, el grifo de ¾" no requiere empaque.

Tamaño NPT	Polietileno Dorado # de Parte
¾"	PEDF75
2"	PEDF200



Grifo Ajustable de Servicio Pesado en Acero Inoxidable

Características:

- Conexión ¾" NPT.
- El vástago ajustable está diseñado para ajustar fácilmente la posición de drenado después de instalado en el tambor.
- Empaque de PTFE.

Acero Inoxidable # de Parte
HDSSF75

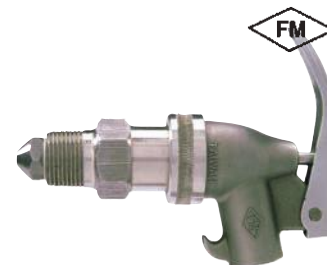

FM

Grifo Ajustable de Servicio Pesado en Latón (Brass)

Características:

- Conexión ¾" NPT.
- Fácil de usar, diseño de autocierre.

Latón (Brass) # de Parte
AHDBF75

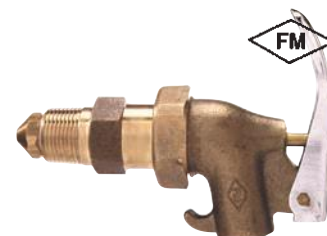

FM

Grifo de Vástago Rígido de Servicio Pesado en Latón (Brass)

Características:

- Conexión ¾" NPT.
- Fácil de usar, diseño de autocierre.
- Empaque de PTFE.

Latón (Brass) # de Parte
HDBF75

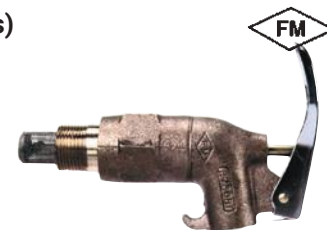

FM

Grifo de Compresión

Características:

- Acabado en latón (brass) áspero.
- Rosca GHT.
- Solo para uso con agua.

Tamaño Entrada Macho NPT	Latón (Brass) # de Parte
½"	35-201-10
¾"	35-202-10



Adaptador de Rosca para Tambor



Características:

- Para usarse en descarga por gravedad de tambores.
- La rosca macho NPSH con empaque en el lado del tambor permite conexión a tambores con rosca hembra NPSH.
- El lado con rosca macho NPT también permite conexión con la rosca hembra NPT que tienen la mayoría de las válvulas de bola.

Tamaño	Fundición de Latón (Brass) # de Parte
2" x 2"	DMH20DR20

Válvulas de Compuerta para Tambor



Características:

- Operada manualmente.
- Ideal para líquidos no inflamables en tanques y tambores.
- Cuerpo de hierro.
- Plato frontal de latón maquinado y pulido diseñado para descarga oval que asegura una operación suave sin salpicaduras.
- Acabado negro.
- Rosca Macho NPT.
- Puede colocarse dispositivo de cierre (bloqueo).

Tamaño NPT	Hierro # de Parte
3/4"	D71
2"	D75

Características:

- Ligera, cuerpo durable de aluminio que proporciona mejor resistencia a la corrosión a ciertos fluidos.
- Robusta manija de 2" en metal estampado con acabado en esmalte negro.
- Rosca Macho NPT.
- Puede colocarse dispositivo de cierre (bloqueo).



Tamaño NPT	Aluminio # de Parte
2"	D75AL

Válvulas de Compuerta con Auto-Cierre

Características:

- Cuenta con un cuerpo de hierro gris, compuerta deslizable en latón (brass) y superficie de sello maquinada.
- La compuerta se cierra automáticamente cuando se suelta la manija limpiando la superficie de descarga.
- Ideal para surtir líquidos viscosos tales como aceite, pintura de aceite, barniz y almíbar desde tambores y tanques.
- Rosca macho NPT.
- Puede colocarse dispositivo de cierre (bloqueo).



Tamaño NPT	Hierro # de Parte
3/4"	D71 SC
2"	D75 SC



Válvulas de Compuerta

Características:

- Valuada para **200 PSI** Non-shock (CWP) WOG.
- Extremos rosca Hembra NPT.
- Casquete roscado.

- Asiento integral.
- Tuerca empaquetadura ajustable.
- Vástago no - ascendente.
- Disco sólido de cuña.
- Volante de hierro.
- 100% probada de fábrica.

Tamaño NPT	Latón (Brass) # de Parte	Acero Inoxidable 316 # de Parte
1/4"	BGV25	---
3/8"	BGV38	---
1/2"	BGV50	SSGV50
3/4"	BGV75	SSGV75
1"	BGV100	SSGV100
1-1/4"	BGV125	SSGV125
1-1/2"	BGV150	SSGV150
2"	BGV200	SSGV200
2-1/2"	BGV250	---
3"	BGV300	---
4"	BGV400	---



Características:

- Clase 800.
- ASTM A105, ANSI B120.1.
- Presión de trabajo **1,975 PSI**.

- Casquete apernado.
- Extremos rosca hembra.
- Temperatura **800°F (426°C)**.
- Puede usarse para vapor.

Tamaño NPT	Acero Forjado # de Parte
1/2"	FSGV50
3/4"	FSGV75
1"	FSGV100
1-1/4"	FSGV125
1-1/2"	FSGV150
2"	FSGV200



Válvulas de Globo

Características:

- Clase 800.
- ASTM A105, ANSI B120.1.
- Presión trabajo **1,975 PSI**.

- Casquete apernado.
- Extremos rosca hembra.
- Temperatura **800°F (426°C)**.
- Puede usarse para vapor.

Tamaño NPT	Acero Forjado # de Parte
1/2"	FSGLBV50
3/4"	FSGLBV75
1"	FSGLBV100
1-1/4"	FSGLBV125
1-1/2"	FSGLBV150
2"	FSGLBV200



Q



Válvulas de Compuerta Fabricación Americana



Características:

- Clase 150.
- Presión de trabajo **300 PSI (CWP), 150 PSI vapor.**
- Extremos rosca hembra.
- Casquete unido.
- ASME B1.20.1.
- Empaquetadura Grafoil®.
- Vástago ascendente.
- Disco sólido.
- Volante de hierro maleable.
- 100% probada en fábrica.
- Rango de temperatura: **-20°F a 406°F (-29°C a 208°C).**

Tamaño NPT	Bronce # de Parte
1/2"	DBGV50
3/4"	DBGV75
1"	DBGV100
1 1/4"	DBGV125
1 1/2"	DBGV150
2"	DBGV200

Válvulas de Globo Fabricación Americana



Características:

- Clase 150.
- Presión de trabajo **300 PSI (CWP), 150 PSI vapor.**
- Extremos rosca hembra.
- Casquete unido.
- ASME B1.20.1.
- Empaquetadura Grafoil®.
- Disco de PTFE.
- Volante de hierro maleable.
- 100% probada en fábrica.

Tamaño NPT	Latón (Brass) # de Parte
1/2"	DGLBV50
3/4"	DGLBV75
1"	DGLBV100
1 1/4"	DGLBV125
1 1/2"	DGLBV150
2"	DGLBV200



Válvula Mariposa Betts Wet-R-Dri

Aplicaciones:

- Diseñada para manejar líquidos, gases o productos secos.

Características:

- Paro positivo en posición abierto/cerrado.
- Resorte y bola de detención que ayudan a mantener el plato en posición.
- Patrón de tornillos acorde a normas recomendadas por la TTMA.
- Abre con ¼" de giro en sentido de las manecillas del reloj.
- Rango de temperatura: 0°F a 400°F (-17.7°C a 204.4°C).

Manual

Tamaño	Presión Máxima de Trabajo PSI	Aluminio extruido con disco de FKM-B # de Parte
3"	75	WD301ALVB
4"	75	WD401ALVB



Medición

Tamaño	Presión Máxima de Trabajo PSI	Aluminio extruido con disco de FKM-B # de Parte
3"	75	WD304ALVB
4"	75	WD404ALVB

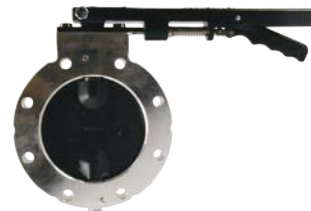

Válvulas de Bola de Flujo Completo

Características:

- Alto valor de flujo baja caída de presión.
- Las superficies de contacto son de aluminio y acero inoxidable.
- Sellos de FKM (Viton® y PTFE).
- El husillo puede ser desensamblado aún cuando la válvula de bola esté instalada.
- Dos puertos uno de entrada y uno de salida.
- Presión de trabajo: 150 PSI a temperatura ambiente 70°F (21°C).
- Disponible en 2", 3" y 4" con flujo estándar y de 2 vías.
- Puertos estándar de válvula - Hembra NPT, boquilla soldable a tubería cédula 40, y ranurado.
- Puertos opcionales incluyen brida DN y soldable a tope y brida ASA 150#.



Válvula de Bola de Una - Vía / Extremos Hembra NPT

Tamaño	Aluminio # de Parte
2"	1WAYBV200
3"	1WAYBV300
4"	1WAYBV400



Válvula de Bola de Una - Vía / Extremos con Boquilla para Soldar a Tubería Cédula 40

Tamaño	D.I.	Aluminio # de Parte
2"	2.390"	1WAYBV200SW
3"	3.530"	1WAYBV300SW



Válvula de Bola de Una - Vía / Extremos Ranurados

Tamaño	Aluminio # de Parte
2"	1WAYBV200VIC
3"	1WAYBV300VIC



Válvulas de Bola de Flujo Completo

Características:

- Alto valor de flujo; baja caída de presión.
- Las superficies de contacto son de aluminio y acero inoxidable.
- Los sellos son de FKM (Viton® y PTFE).
- El husillo puede ser desensamblado aún cuando la válvula de bola esté instalada.
- Presión de trabajo: **150 PSI** a temperatura ambiente **70°F (21°C)**.
- Disponible en 2", 3" y 4" con flujo estándar y de 2 vías.
- Puerto estándar de válvula - Hembra NPT, extremo soldable a tubería cédula 40 y extremo para tubería ranurada.
- Puertos opcionales incluyen brida DN, soldable a tope y brida ASA 150#.
- Tres puertos-una entrada y dos salidas, la válvula direcciona el flujo de la entrada a cualquiera de las dos salidas.
- Comúnmente usadas para cambiar de compartimientos o de tanques.

Válvula de Bola de Dos - Vías / Extremos Hembra NPT



Tamaño	Aluminio # de Parte
2"	2WAYBV200
3"	2WAYBV300
4"	2WAYBV400

Válvulas de Bola de Dos - Vías / Extremo para Soldar a Tubería Cédula 40



Tamaño	D.I.	Aluminio # de Parte
2"	2.390"	2WAYBV200SW
3"	3.530"	2WAYBV300SW

Válvula de Bola de Dos - Vías / Extremos Ranurados



Tamaño	Aluminio # de Parte
2"	2WAYBV200VIC3
3"	2WAYBV300VIC3

Válvula de Bola en Latón (Brass) con Extremo para Soldar

Características:

- Esta válvula está diseñada para la mejor protección contra potenciales fugas de gas bajo aplicaciones de servicio extremo o de baja presión.
- Valuada a **600 PSI** WOG (agua, aceite y gas) - **150 PSI** vapor.
- Máxima temperatura **366°F (186°C)**.
- Aprobada por Underwriters Laboratories.
- Cuerpo de latón (brass).
- Vástago a prueba de explosión.
- Bola de latón (brass) enchapada de cromo.
- Empaquetadura de vástago ajustable con tuerca.
- Asiento, sellos y arandela de ajuste son de PTFE.



Tamaño	Tipo de Puerto	Latón (Brass) # de Parte
½"	completo	FBV50SE
¾"	completo	FBV75SE
1"	completo	FBV100SE
1 ¼"	completo	FBV125SE
1 ½"	completo	FBV150SE
2"	completo	FBV200SE



Q



Válvula de Bola en Latón (Brass)

Características:

- Para control de aire, agua, aceite y gas en manguera o tubería.
- Para otras aplicaciones favor de contactar a Dixon®.
- Para **600 PSI** WOG (agua, aceite, gas); **150 PSI** vapor saturado.
- Cuerpo, bola y vástago de latón (brass).
- Vástago a prueba de explosión.

- Asientos y empaquetadura, así como sellos de vástago y arandelas son de PTFE con refuerzo de vidrio
- Manija y tuerca de acero enchapado con funda de vinilo, ambos estilos reparables.
- Cumple con composición WW-V 35C, tipo II.
- Reemplazos disponibles de manija de válvula de bola, consulte a Dixon® por precio y disponibilidad.
- 1/4" a 1/2" puerto completo, 3/4" a 3" puerto estándar.

Hembra NPT x Hembra NPT

Tamaño	Tipo de Puerto	Latón (Brass) # de Parte
1/4"	completo	BBV25
3/8"	completo	BBV38
1/2"	completo	BBV50
3/4"	estándar	BBV75
1"	estándar	BBV100
1-1/4"	estándar	BBV125
1-1/2"	estándar	BBV150
2"	estándar	BBV200
2½"	estándar	BBV250
3"	estándar	BBV300



Válvulas de Bola en Latón (Brass) con Manija Asegurable

Características:

- Para control de aire, agua, aceite y gas en manguera o tubería.
- Para otras aplicaciones favor de contactar a Dixon®.
- Para **600 PSI** WOG (agua, aceite, gas); **150 PSI** vapor saturado.
- Vástago RPTFE a prueba de explosión.

- Bola de latón (brass) cromado.
- Mecanismo de seguro deslizable en acero inoxidable que asegura la manija en posición abierta o cerrada; puede bloquearse con seguro en abierto o cerrado.
- Manijas y tuerca de acero cromado con mangas de vinilo, puerto completo y estándar son reparables.

Hembra NPT x Hembra NPT

Tamaño	Tipo de Puerto	Latón (Brass) # de Parte
1/4"	completo	BBLV25
3/8"	completo	BBLV38
1/2"	completo	BBLV50
3/4"	estándar	BBLV75
1"	estándar	BBLV100
1-1/4"	estándar	BBLV125
1-1/2"	estándar	BBLV150
2"	estándar	BBLV200

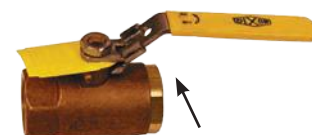

Mecanismo del seguro deslizable

Válvula de Bola de Puerto Completo Fabricación Americana

Características:

- Bola sólida maquinada en cromo.
- Sellos y asiento de PTFE multirelleno.
- Empaquetadura ajustable.
- Vástago a prueba de explosión.
- Fundición de bronce.
- Puerto completo.
- Servicio a vacío 29 pulgadas de Hg.
- Para **600 PSI** WOG (agua, aceite, gas); **150 PSI** vapor saturado.

Hembra NPT x Hembra NPT

Tamaño	Tipo de Puerto	Bronce # de Parte
3/4"	completo	BBV75FP
1"	completo	BBV100FP
1-1/4"	completo	BBV125FP
1-1/2"	completo	BBV150FP
2"	completo	BBV200FP



Válvulas de Bola en Latón (Brass) Listadas U/L

Características:

- Para control de aire, agua, aceite y gas en manguera o tubería.
- Para otras aplicaciones favor de contactar a Dixon®.
- Para **600 PSI WOG** (agua, aceite, gas); **150 PSI** vapor.
- Cuerpo de latón (brass) forjado.
- Vástago a prueba de explosión.
- Asientos, sellos y arandelas de empuje de PTFE.
- Bola de latón (brass) cromado y manija de acero enchapado.
- Máxima temperatura **366°F (186°C)**.
- De 1/4" a 4" listada por Underwriter Laboratories en válvulas de puerto completo.
- Aprobada por NSF61.



Hembra NPT x Hembra NPT

Tamaño	Tipo de Puerto	Latón (Brass) # de Parte
1/4"	completo	FBV25
3/8"	completo	FBV38
1/2"	completo	FBV50
3/4"	completo	FBV75
1"	completo	FBV100
1 1/4"	completo	FBV125
1 1/2"	completo	FBV150
2"	completo	FBV200

Hembra NPT x Hembra NPT

Tamaño	Tipo de Puerto	Latón (Brass) # de Parte
2 1/2"	completo	FBV250
3"	completo	FBV300
4"	completo	FBV400

Hembra NPT x Hembra NPT con Cierre de Palanca

Tamaño	Tipo de Puerto	Latón (Brass) # de Parte
1/2"	completo	FBVL50
3/4"	completo	FBVL75
1"	completo	FBVL100
1 1/4"	completo	FBVL125
1 1/2"	completo	FBVL150
2"	completo	FBVL200

Tamaño	Tipo de Puerto	Latón (Brass) # de Parte
2 1/2"	completo	FBVL250
3"	completo	FBVL300
4"	completo	FBVL400

Válvula Global de Bola en Latón (Brass)

Características:

- Para agua y aire únicamente.
- Para **365 PSI** en 1/4" a 3/8"; **600 PSI** en 1/2" a 2".
- Cuerpo de latón forjado.
- Máxima temperatura **248°F (120°C)**.

Hembra NPT x Hembra NPT

Tamaño	Tipo de Puerto	Latón (Brass) # de Parte
1/4"	completo	FBVG25
3/8"	completo	FBVG38
1/2"	completo	FBVG50
3/4"	completo	FBVG75
1"	completo	FBVG100
1 1/4"	completo	FBVG125
1 1/2"	completo	FBVG150
2"	completo	FBVG200



Válvula de Bola para Vapor Saturado a 250 PSI

Características:

- Recomendada para líquidos con gran variación de temperatura y/o tasas de expansión térmica.
- Para **600 PSIG; 250 PSI** vapor saturado.
- Servicio a vacío hasta 29 pulgadas de Hg.
- Válvula de bronce roscada.
- Bola y vástago de acero inoxidable 316.
- Asientos de RPTFE multirelleno.
- Anillo de caja de empaquetadura de multirelleno.
- Empaquetadura del vástago de MTFE para alta temperatura.
- Diseño de vástago a prueba de explosión.
- Collar de empaquetadura ajustable.
- Máxima temperatura **406°F (208°C)**.
- ½" puerto completo, ¾" a 2" puerto estándar.

Hembra NPT x Hembra NPT

Tamaño	Tipo de Puerto	Bronce # de Parte
½"	completo	BBV50ST
¾"	estándar	BBV75ST
1"	estándar	BBV100ST
2"	estándar	BBV200ST



Válvula de Bola "Deadman" de Manija con Acción de Resorte

Características:

- Para **600 PSI** WOG (agua, aceite, gas); **150 PSI** vapor saturado.
- Servicio a vacío 29 pulgadas Hg.
- Palanca de acero inoxidable.
- Bola cromada.
- Asientos y anillo de caja de empaquetadura en RTFE.
- Diseño de vástago a prueba de explosión.
- Collarín de empaquetadura ajustable.
- Regreso por rebote para cerrar cuando no se sostiene abierta.
- Tuerca de operación aproximadamente tres veces el torque de válvulas estándar.
- ½" puerto completo, ¾" a 2" puerto estándar.

Bronce - Hembra NPT x Hembra NPT

Tamaño	Tipo de Puerto	Bronce # de Parte
½"	completo	BBV50SR
¾"	estándar	BBV75SR
1"	estándar	BBV100SR
1 ½"	estándar	BBV150SR
2"	estándar	BBV200SR



Características:

- Para **2,000 PSI** WOG (agua, aceite, gas) en ½" a 1"; **1,500 PSI** WOG 1 ¼" a 2"; **150 PSI** vapor saturado en todos los tamaños.
- Servicio a vacío hasta 29 pulgadas Hg, todos los tamaños.
- Sellos de PTFE.
- Diseño de vástago a prueba de explosión.
- Collarín de empaquetadura ajustable.
- Regreso por resorte para cerrar cuando no se sostiene abierta.
- Torque de operación aproximadamente tres veces el torque de válvulas estándar.
- ½" puerto completo, ¾" a 2" puerto estándar.

Acero Inoxidable 316 - Hembra NPT x Hembra NPT

Tamaño	Tipo de Puerto	Acero Inoxidable 316 # de Parte
½"	completo	SSBV50SR
¾"	estándar	SSBV75SR
1"	estándar	SSBV100SR
1 ¼"	estándar	SSBV125SR
1 ½"	estándar	SSBV150SR
2"	estándar	SSBV200SR



Válvulas Industriales Tipo Wafer de Bola



Materiales:

- Cuerpo – CF8M “316”.
- Esfera y superficie de conexión – Acero Inoxidable 316.
- Elastómero – FKM.
- Empaque del vástago – PTFE.

Características:

- Válvula de bola estilo wafer clase ANSI 150.
- Puerto completo, tamaños 1” a 4”.
- Vástago a prueba de explosión.
- La mejor opción para mariposas de alto desempeño.
- Ahorra espacio, diseño de vástago antiestática.
- Plato de cierre incluido.

Tamaño	Acero Inoxidable # de Parte
1"	BV2IC-100WW-A
1¼"	BV2IC-125WW-A
1½"	BV2IC-150WW-A
2"	BV2IC-200WW-A
2½"	BV2IC-250WW-A
3"	BV2IC-300WW-A
4"	BV2IC-400WW-A

Válvulas de 3 - Vías para Desvío de Flujo

Patrón de Flujo en "T"



Características:

- Para 400 PSI WOG; 100 PSI vapor saturado.
- Cuerpo de latón (brass).
- Vástago a prueba de explosión.
- Bola de latón (brass) cromado.
- Asientos, sellos y arandelas de empuje de PTFE.
- Empaquetadura del vástago ajustable.
- Máxima temperatura 344°F (173°C).
- Puerto estándar.

Hembra NPT x Hembra NPT x Hembra NPT

Tamaño	Tipo de Puerto	Latón (Brass) # de Parte
½"	estándar	BBV50DTW
¾"	estándar	BBV75DTW
1"	estándar	BBV100DTW
1¼"	estándar	BBV125DTW
1½"	estándar	BBV150DTW
2"	estándar	BBV200DTW

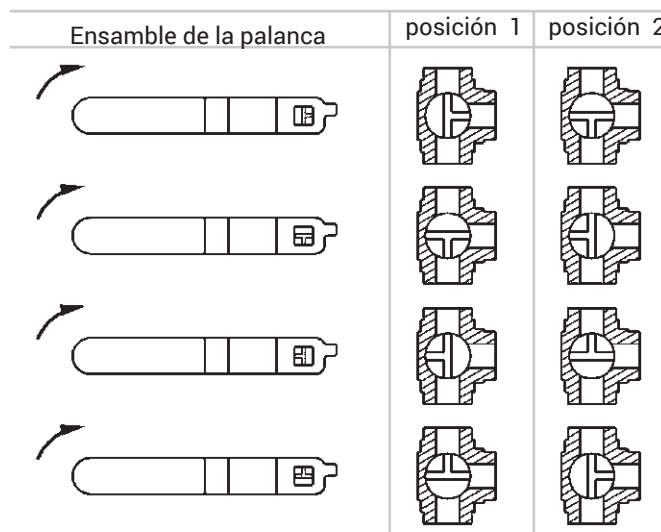

Nota: Con ¼ de giro puede ser ajustado a cualquier orientación. Muecas en el vástago de la válvula reflejan las tres aperturas en la bola.



Válvula de Bola de 3 - Vías para Desvío de Flujo

Patrón de Flujo en "L"

Características:

- Puede usarse con gasolina.
- Para **400 PSI WOG**.
- Cuerpo de bronce.
- Vástago a prueba de explosión.
- Bola cromada.
- 1/2" puerto completo, 3/4" y 1" puerto estándar.
- Asientos y anillo de caja de empaquetadura de RPTFE.
- Manija y tuerca de acero inoxidable con manga de vinilo.
- Collarín de empaquetadura ajustable.

Hembra NPT x Hembra NPT x Hembra NPT

Tamaño	Tipo de Puerto	Bronce # de Parte
1/2"	completo	BBV50TW ¹
3/4"	estándar	BBV75TW
1"	estándar	BBV100TW



¹ Manija y tuerca de acero al carbón con manga de vinilo.

Características:

- Para **800 PSI WOG**.
- Conexión y bola de acero inoxidable.
- Vástago a prueba de explosión.
- Asientos y anillos de caja de empaquetadura RPTFE.
- Manija y tuerca de acero inoxidable con manga de vinilo.
- Collarín de empaquetadura ajustable.
- Cumple con NACE MR-01-75.

Hembra NPT x Hembra NPT x Hembra NPT

Tamaño	Tipo de Puerto	Acero Inoxidable # de Parte
1/2"	completo	SSBV50TW
3/4"	estándar	SSBV75TW
1"	estándar	SSBV100TW

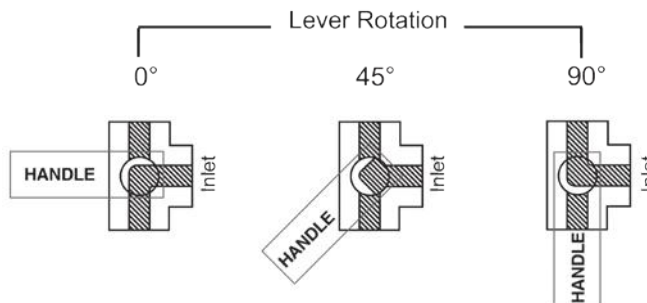

Válvulas de Bola Libre de Plomo

Características:

- Libre de plomo se refiere a superficies de contacto de tuberías, conexiones y accesorios que tienen un contenido de .25 % plomo. Fuente: Código de Salud y Seguridad de California (116875). Acta Vermont 193*171NLF.
- Rango de presión: **600 WOG - 150 Vapor Saturado**.
- Temperatura máxima: **366°F (186°C)**.
- Asiento PTFE con doble empaquetadura de vástago O-ring.

Hembra NPT	Puerto	Latón Libre de Plomo # de Parte
1/2"	completo	LFV50
3/4"	completo	LFV75
1"	completo	LFV100
1 1/4"	completo	LFV125
1 1/2"	completo	LFV150
2"	completo	LFV200



Válvulas de Bola de Latón

Características:

- Para el servicio de aire solamente.
- Para **600 PSI**.
- ½" puerto completo, ¾" - 1" puerto estándar.

- Válvula de latón (brass).
- Bola cromada.
- Asientos y anillo de caja de empaquetadura de RTFE.
- Diseño de vástago a prueba de explosión.
- Collarín de empaquetadura ajustable.



Hembra NPT x Macho NPT

Tamaño	Tipo de Puerto	Latón (Brass) # de Parte
1/2"	completo	BMV50
3/4"	estándar	BMV75
1"	estándar	BMV100

Válvulas de Bola con Seguro Deslizable para Venteo

Características:

- Para servicio de aire solamente.
- Para **600 PSI**.
- Estas válvulas aseguran el venteo de aire corriente abajo, de acuerdo a los requerimientos para sistemas neumáticos de la OSHA regulación 19/0.147.

- Válvula de latón (brass).
- Bola cromada.
- Asientos y anillo de caja de empaquetadura de RTFE.
- Collarín de empaquetadura ajustable.
- 1/4" - 1/2" puerto completo, 3/4" - 1" puerto estándar.
- Diseño de vástago a prueba de explosión.

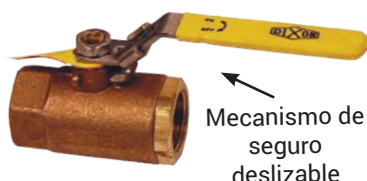

Mecanismo de seguro deslizable

Hembra NPT x Hembra NPT

Tamaño	Tipo de Puerto	Latón (Brass) # de Parte
1/4"	completo	BBV25LV
3/8"	completo	BBV38LV
1/2"	completo	BBV50LV
3/4"	estándar	BBV75LV
1"	estándar	BBV100LV
1-1/4"	estándar	BBV125LV
1-1/2"	estándar	BBV150LV
2"	estándar	BBV200LV



Válvulas de Bola en Bronce (Bronze) con Tapa NPT para Purga

Q



Características:

- Recomendable para servicio de agua y aire.
- Para **125 PSI WOG** (agua, aceite, gas).
- Válvula de bronce (bronce) de bola para venteo de aire corriente abajo en sistemas neumáticos de acuerdo a normas OSHA.
- Bola cromada.
- Asientos y anillo de caja de empaquetadura en RTFE.
- Diseño de vástago a prueba de explosión.
- Collarín de empaquetadura ajustable.
- Auto - purga / auto - desfogue.
- Cuenta con un puerto tapado de ¼" NPT para opciones adicionales tales como codo para venteo de aire o silenciador de ruido.
- Puerto completo.

Hembra NPT x Hembra NPT

Tamaño	Tipo de Puerto	Bronce # de Parte
1/4"	completo	BBV25VT
3/8"	completo	BBV38VT
1/2"	completo	BBV50VT
3/4"	completo	BBV75VT
1"	completo	BBV100VT

Mini Válvulas de Latón

Aplicación:

- Agua, aceites y gas en aplicaciones ligeras, industriales y comerciales.

Medida:

- 1/8" a 1/4".

Características:

- Vástago a prueba de explosión.
- Superficie amplia para llave.
- Manija reversible.
- Puerto completo.
- Ideal para uso como grifo de gas o para manómetro.
- Roscas: NPT.

Materiales:

- Latón forjado.
- Sello: estándar FKM.
- Asiento: TFE.

Especificaciones:

- Valores de PSI: **600 PSI a 100°F (37°C).**
- Valor de temperatura: **-40°F a 300°F (-40°C a 148°C).**
- Configuraciones de extremo: Hembra x hembra y macho x hembra.

Aprobaciones:

- ANSI Z21.15-2009/CSA 9.1-2009 (**1/2 PSI**)- Válvulas de gas manuales para dispositivos.
- ASME B1644-2002- Válvulas de gas metálicas manuales para usar sobre sistemas de tubería (**2 y 5 PSIG**).
- Cumple con MSS SP-100.
- CSA **1/2 PSI** y **5 PSI** listados para gas.



MBBMV25



MBBV25



Medida	# de Parte
1/4"	MBBV25
1/8"	MBBV12
1/4"	MBBMV25
1/8"	MBBMV12

Válvula de Bola Zincada para Alta Presión

Materiales:

- O-ring de nitrilo.
- Asientos de Bola POM (Polyacetal).

Aprobaciones:

- Cumple con RoHS.

Hembra NPT	PSI	Acero al Carbón		PSI
		# de Parte	# de Parte SAE	
1/4"	7350	HPBV25ZPL	HPBV25SAEZPL	7350
3/8"		HPBV38ZPL	HPBV38SAEZPL	
1/2"		HPBV12ZPL	HPBV12SAEZPL	
3/4"	6000	HPBV34ZPL	HPBV34SAEZPL	6000
1"		HPBV10ZPL	HPBV10SAEZPL	
1-1/4"		HPBV125ZPL	HPBV125SAEZPL	
1-1/2"		HPBV150ZPL	HPBV150SAEZPL	
2"		HPBV200ZPL	HPBV200SAEZPL	



Válvulas de Bola de Flujo Completo de Alta Presión

Características:

- Vástago a prueba de explosión.
- Construcción robusta.
- Sello de vástago de Viton®.
- Rosca hembra.
- Válvulas de acero inoxidable con asiento de Delrin®.



Hembra NPT x Hembra NPT

Tamaño	PSI	Acero al Carbón		PSI	Acero Inoxidable 316 NPTF # de Parte
		NPTF # de Parte	SAE 37° (JIC) # de Parte		
1/4"	7350	HPBV25	HPBV25SAE	5880	HPBV25SS
3/8"	7350	HPBV38	HPBV38SAE	5880	HPBV38SS
1/2"	7350	HPBV12	HPBV12SAE	5880	HPBV12SS
3/4"	5880	HPBV34	HPBV34SAE	5145	HPBV34SS
1"	5145	HPBV10	HPBV10SAE	5145	HPBV10SS
1 1/4"	5880	HPBV125	HPBV125SAE	---	---
1 1/2"	5880	HPBV150	HPBV150SAE	---	---
2"	5880	HPBV200	HPBV200SAE	---	---

Válvulas de Bola 3-Vías para Alta Presión

Características:

- Rango de temperatura: -20°F a 215°F (-6.6°C a 101°C).
- Construcción robusta.
- Sellos de FKM.
- Soportes POM (polyacetal).
- Cubierta de óxido negro.
- Esfera de níquel platinado.



Hembra NPT x Hembra NPT x Hembra NPT

Tamaño	PSI	Acero al carbón NPTF # de Parte
1/2"	5145	HPBV12-3WAY
3/4"	5145	HPBV34-3WAY
1"	5145	HPBV10-3WAY

Válvula de Bola Bridada 150#

Aplicaciones:

- Adecuado para aplicaciones de aire, agua, aceite y gas.

Características:

- Las aprobaciones del producto incluyen: Válvulas de cierre de gas LP, válvulas de cierre para líquidos inflamables, válvulas de cierre de gas, válvulas de cierre de gas comprimido y válvulas de cierre de amoníaco anhidro.
- Cuerpo: ASTM A216 WCB.
- Asiento: RPTFE.
- Servicio de vacío de 29 pulgadas de Hg.
- Rango de presión: **150 PSIG** vapor saturado.
- Temperatura hasta: **400°F**.
- Rango de PSI hasta **280 PSI**.
- Patron de montura de 4 puntos ISO 5211.
- Esfera y vástago aterrizados antiestática.
- Vástago con diseño a prueba de explosión.
- Puerto de purga/drenado 1/2" NPT.
- Resistente al fuego (empaquetado y sellado de grafito).
- Empaquetado de glándula ajustable.



Tamaño	Puerto	Acero al Carbón # de Parte
2"	completo	FLBV200CS
2 1/2"	completo	FLBV250CS
3"	completo	FLBV300CS
4"	completo	FLBV400CS
6"	completo	FLBV600CS
8"	completo	FLBV800CS

Válvula Dual "Y"

Características:

- Válvula de doble acción, ideal para aplicaciones con compresores.
- Rosca Hembra NPT.
- Válvula sin desfogue a **600 PSI WOG** (agua, aceite, gas).
- Válvula con desfogue a **125 PSI CWP** (Cold Working Pressure).



Con - Desfogue

Entrada Hembra NPT (1)	Salida Hembra NPT (2)	Latón (Brass) # de Parte
1"	3/4"	BBV100DWV
1 1/4"	3/4"	BBV125DWV

Sin - Desfogue

Entrada Hembra NPT (1)	Salida Hembra NPT (2)	Latón (Brass) # de Parte
1"	3/4"	BBV100DW
1 1/4"	3/4"	BBV125DW



Mini - Válvula de Bola en Latón (Brass)

Características:

- Válvula para **450 PSI**.
- Cuerpo de latón (brass) niquelado.
- Asientos de PTFE y sello del vástago en nitrilo.
- Vástago a prueba de explosión.
- 1/4" y 3/8" Puerto completo; 1/8" y 1/2" puerto estándar.
- Máxima temperatura **330°F (165°C)**.
- Aprobadas por la Asociación de Gas Americana y la Asociación Canadiense de Gas.



Hembra NPT x Hembra NPT

Tamaño	Tipo de Puerto	Latón (Brass) # de Parte
1/8"	estándar	MBV12
1/4"	completo	MBV25
3/8"	completo	MBV38
1/2"	estándar	MBV50

Válvula de Bola en Acero al Carbón

Características:

- Para control de aire, agua, aceite y gas en manguera o tubería.
- Para otras aplicaciones, favor de contactar a Dixon®.
- Valuada para **150 PSI** con vapor saturado.
- 1/4" - 1" para **2000 PSI**; 1 1/4" - 2" para **1500 PSI**.
- Cuerpo de acero al carbón.
- Bola cromada.
- Asientos y sellos de RPTFE.
- Vástago a prueba de explosión.
- Collarín de empaquetadura ajustable.
- 1/4" y 3/8" puerto completo; 1/2" - 2" puerto estándar.

Hembra NPT x Hembra NPT

Tamaño	Tipo de Puerto	Acero al Carbón # de Parte
1/4"	completo	IBV25
3/8"	completo	IBV38
1/2"	estándar	IBV50
3/4"	estándar	IBV75
1"	estándar	IBV100
1-1/4"	estándar	IBV125
1-1/2"	estándar	IBV150
2"	estándar	IBV200



Válvulas de Bola de Acero Inoxidable Puerto Completo

Características:

- Para uso con agua, aceite y gas.
- 1/4" - 2" para **1000 PSI** WOG (agua, aceite, gas)(CWP); 2 1/2" - 3" para **800 PSI** WOG (agua, aceite, gas) (CWP); **100 PSI** vapor saturado.

- Cuerpo, bola y vástago de acero inoxidable 316.
- Asiento, unión y arandela de empuje en PTFE.
- Manija con cubierta de plástico.
- Diseño de vástago a prueba de explosión.
- Rango de temperatura **-20°F a 350°F (-29°C a 180°C)**.
- Puerto completo.



Hembra NPT x Hembra NPT

Tamaño	Tipo de Puerto	Acero Inoxidable 316 # de Parte
1/4"	completo	SSBV25
3/8"	completo	SSBV38
1/2"	completo	SSBV50
3/4"	completo	SSBV75
1"	completo	SSBV100
1-1/4"	completo	SSBV125
1-1/2"	completo	SSBV150
2"	completo	SSBV200
2-1/2"	completo	SSBV250
3"	completo	SSBV300

Puerto Completo, Válvula con Seguro Deslizable

Características:

- Para uso con agua, aceite y gas.
- 1/4" - 2" para **1000 PSI** (WOG) (CWP); 2 1/2" - 3" para **800 PSI** WOG.
- Cuerpo, bola y vástago de acero inoxidable 316.

- Asiento, empaque unión y arandela de empuje en PTFE.
- Manija con cubierta de plástico.
- Diseño de vástago a prueba de explosión.
- Rango de temperatura **-20°F a 350°F (-29°C a 180°C)**.
- Asegurable con mecanismo deslizable.
- Puerto completo.



Hembra NPT x Hembra NPT

Tamaño	Tipo de Puerto	Acero Inoxidable 316 # de Parte
1/4"	completo	SSLBV25
3/8"	completo	SSLBV38
1/2"	completo	SSLBV50
3/4"	completo	SSLBV75
1"	completo	SSLBV100
1-1/4"	completo	SSLBV125
1-1/2"	completo	SSLBV150
2"	completo	SSLBV200
2 1/2"	completo	SSLBV250
3"	completo	SSLBV300



Puerto Reducido, Válvula con Seguro Deslizable

Características:

- Para uso con agua, aceite y gas.
- Para **800 PSI WOG** (agua, aceite, gas); **100 PSI** vapor saturado.
- Cuerpo, bola y vástago de acero inoxidable 316.
- Asiento, empaque unión y arandela de empuje en PTFE.
- Manija con cubierta de plástico.
- Diseño de vástago a prueba de explosión.
- Rango de temperatura **-20°F a 350°F (-29°C a 180°C)**.
- Asegurable con mecanismo deslizable.
- Puerto reducido.

Hembra NPT x Hembra NPT

Tamaño	Tipo de Puerto	Acero Inoxidable 316 # de Parte
1/4"	reducido	SSLBV25SP
3/8"	reducido	SSLBV38SP
1/2"	reducido	SSLBV50SP
3/4"	reducido	SSLBV75SP
1"	reducido	SSLBV100SP
1-1/4"	reducido	SSLBV125SP
1-1/2"	reducido	SSLBV150SP
2"	reducido	SSLBV200SP

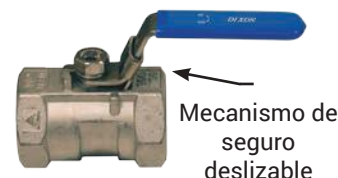

Válvula de Bola de 3 piezas - Acero Inoxidable 316 Puerto Completo

Características:

- Extremos Hembra NPT o soldable.
- Vástagos a prueba de explosión.
- Empaquetadura de vástago con carga viva.
- Cuerpo deslizable en sitio para fácil mantenimiento.
- Base de montaje ISO 5211.
- Asientos y sellos de RTFE.
- Temperatura máxima: **400°F (204°C)**.

Tamaño	Tipo de Puerto	PSI @ 65°F (18°C)	Largo de Cuerpo	Acero Inoxidable 316 Hembra NPT # de parte	Acero Inoxidable 316 Extremo Soldable # de Parte
1/2"	completo	1000	2.5"	BV2IGN05011-A	BV2IG-05033-A
3/4"	completo	1000	3.1"	BV2IGN07511-A	BV2IG-07533-A
1"	completo	1000	3.3"	BV2IGN10011-A	BV2IG-10033-A
1 1/4"	completo	1000	4.1"	BV2IGN12511-A	BV2IG-12533-A
1 1/2"	completo	1000	4.4"	BV2IGN15011-A	BV2IG-15033-A
2"	completo	1000	5.1"	BV2IGN20011-A	BV2IG-20033-A
2 1/2"	completo	800	6.6"	BV2IGN25011-A	BV2IG-25033-A
3"	completo	800	7.3"	BV2IGN30011-A	BV2IG-30033-A
4"	completo	600	8.9"	BV2IGN40011-A	BV2IG-40033-A



Válvula de Bola de 2 piezas-Acero Inoxidable 316 Puerto Completo

Características:

- Para **1000 PSI CWP** (Cold Working Pressure).
- Para **150 PSI** vapor saturado.
- Servicio a vacío de 29 pulgadas de Hg.
- Cuerpo, bola y vástago de acero inoxidable 316.
- Sello de PTFE.
- Vástago a prueba de explosión.
- Manija con cubierta de vinilo.
- Rango de temperatura **-40°F a 400°F (-40°C a 204°C)**.
- Cuerpo completo.

Hembra NPT x Hembra NPT

Tamaño	Tipo de Puerto	Acero Inoxidable 316 # de Parte
1/4"	completo	DSBV25
3/8"	completo	DSBV38
1/2"	completo	DSBV50
3/4"	completo	DSBV75
1"	completo	DSBV100
1 1/4"	completo	DSBV125
1 1/2"	completo	DSBV150
2"	completo	DSBV200



Válvulas de Bola Apernadas de Polipropileno

Características:

- ½" - 3" valuadas para 125 PSI a 70°F (21°C).
- 4" valuada para 90 PSI a 70°F (21°C).
- Polipropileno reforzado, resistente a químicos.
- Material aprobado por FDA.
- Asientos de bola de PTFE.
- Sellos O-ring del cuerpo de EPDM, sellos O-ring de vástago de Viton®.
- Tuerca y pernos de acero inoxidable 304.

Diseño de Válvula con 4 - Pernos

Característica:

- Estilo PVFP es el puerto completo, estilo PV es el puerto estándar.

Hembra NPT x Hembra NPT



Tamaño	Tipo de Puerto	Polipropileno # de Parte
½"	completo	PVFP50
¾"	completo	PVFP75
1"	completo	PVFP100
1½"	completo	PVFP150
1"	estándar	PV100
2"	estándar	PV200

Diseño de Válvula con 6 - Pernos

Característica:

- Puerto completo.

Hembra NPT x Hembra NPT



Tamaño	Tipo de Puerto	Polipropileno # de Parte
2"	completo	PVFP200
3"	completo	PVFP300
4"	completo	PVFP400

Válvulas de Bola Apernadas con Boquilla de Polipropileno

Características:

- Valuadas para 125 PSI a 70°F (21°C).
- Polipropileno reforzado, resistente a químicos.
- Asiento de bola de PTFE.
- Sello O-ring del cuerpo de EPDM, sellos O-ring del vástago de Viton®.
- Tuerca y pernos de acero inoxidable 304.
- Diseño de cuerpo - a - brida que permite operación de bajo torque.
- Material aprobado por FDA.

Q



Hembra NPT x Boquilla Recta

Tamaño	Tipo de Puerto	Polipropileno # de Parte
1½"	completo	PVFPN150
2"	completo	PVFPN200
2"	estándar	PVN200



Válvulas de Bola Compactas Apernadas de Polipropileno

Características:

- Valuadas para 125 PSI a 70°F (21°C).
- Polipropileno reforzado, resistente a químicos.
- Material aprobado por FDA.
- Asientos de bola de PTFE.
- Sellos O-ring del cuerpo de EPDM, sellos O-ring de vástago Viton®.
- Tuerca y perno de acero inoxidable 304.
- Puerto completo.

Hembra NPT x Hembra NPT

Tamaño	Tipo de Puerto	Largo del cuerpo	Polipropileno # de Parte
2"	completo	4-7/8"	PVFPS200

Hembra NPT x Adaptador Macho

Tamaño	Tipo de Puerto	Largo del cuerpo	Polipropileno # de Parte
2"	completo	6-7/8"	PVFPSA200



Válvulas de Bola de Polipropileno de Unión Sencilla

Características:

- Valuada para 125 PSI a 70°F (21°C).
- Polipropileno resistente a la corrosión.
- Asientos de bola de PTFE.
- O-rings de EPDM.
- Puerto completo.
- Material aprobado por FDA.

Hembra NPT x Hembra NPT

Tamaño	Tipo de Puerto	Polipropileno # de Parte	Cantidad x Caja
1/2"	completo	SUBV50	24
3/4"	completo	SUBV75	24
1"	completo	SUBV100	24
1 1/4"	completo	SUBV125	12
1 1/2"	completo	SUBV150	12
2"	completo	SUBV200	12
3"	completo	SUBV300	4



Válvula de Polipropileno con Boquilla 45°

Características:

- Valuada para 125 PSI a 70°F (21°C).
- Polipropileno resistente a la corrosión.
- Asientos de bola de PTFE.
- O-rings de EPDM.
- Puerto completo.
- Material aprobado por FDA.

Hembra NPT x Boquilla a 45°

Tamaño	Polipropileno # de Parte	Cantidad x Caja
1"	SUBVN100	24



Q

Válvulas Mariposa de Hierro Dúctil

 **NO RECOMENDADAS PARA VAPOR**

- Para uso entre dos bridas de ASA de 150 Lb.
- Se asegura en posición abierta o cerrada.
- Valuada para **200 PSI** a temperatura ambiente **70°F (21°C)**.

Válvula Mariposa Estilo Oreja Roscada



Características:

- Cuerpo de hierro dúctil, ASTM A536.
- Disco de bronce-aluminio, ASTM B148, ALY.954.
- Bushing de PTFE.
- Vástagos superior e inferior de acero inoxidable.

Medida	Hierro Dúctil con forro Buna-N # de Parte	Hierro Dúctil con forro EPDM # de Parte
2"	BFVL200	BFVL200E
3"	BFVL300	BFVL300E
4"	BFVL400	BFVL400E
6"	BFVL600	BFVL600E

Válvula Mariposa Estilo Wafer 150 lb con Disco de Bronce-Aluminio



Características:

- Cuerpo de hierro dúctil, ASTM A536.
- Disco de bronce-aluminio, ASTM B148, ALY.954.
- Bushing de PTFE.
- Vástagos superior e inferior de acero inoxidable.

Medida	Hierro Dúctil con forro Buna-N # de Parte	Hierro Dúctil con forro EPDM # de Parte
2"	BBFVW200	BBFVW200E
3"	BBFVW300	BBFVW300E
4"	BBFVW400	BBFVW400E
6"	BBFVW600	BBFVW600E

Válvula Mariposa Estilo Wafer 150 lb con Disco de Acero Inoxidable



Características:

- Cuerpo de hierro dúctil, ASTM A536.
- Disco de acero inoxidable, ASTM A351, GR. CF-8M.
- Sellos de vástago nitrilo.
- Bushing de PTFE.
- Vástagos superior e inferior de acero inoxidable.

Medida	Hierro Dúctil con forro Buna-N # de Parte
2"	BFVW200
3"	BFVW300
4"	BFVW400
6"	BFVW600

Válvula Mariposa Estilo Wafer 150 lb con Disco de Hierro



Características:

- Cuerpo de hierro dúctil ASTM A536.
- Disco de hierro dúctil niquelado.
- Sellos de vástago nitrilo.
- Bushing de PTFE.
- Vástago de acero inoxidable 416.

Medida	Hierro Dúctil con forro Nitrilo # de Parte	Hierro Dúctil con forro EPDM # de Parte
3"	IBFVW300	IBFVW300E
4"	IBFVW400	IBFVW400E
6"	IBFVW600	IBFVW600E
8"	IBFVW800	IBFVW800E



Q

Válvulas Check de Fabricación Americana

Características:

- Clase 150.
- Presión de trabajo **300 PSI (CWP)**, 150 PSI vapor.
- Extremos rosca hembra.
- ASME B1.20.1.
- Asiento metálico.
- 100% probada en fábrica.
- Rango de temperatura: **-20°F a 406°F (-29°C a 208°C)**.



Tamaño NPT	Latón (Brass) # de Parte
1/2"	DSCV50
3/4"	DSCV75
1"	DSCV100
1 1/4"	DSCV125
1 1/2"	DSCV150
2"	DSCV200

Válvula Check de Acero Inoxidable 800 PSI

Características:

- Asiento de PTFE suave con carga de resorte para acción rápida.
- Perfil de flujo para minimizar la pérdida de carga.
- Rango de temperatura: **10°F a 450°F (-12°C a 232°C)**.
- Valor de presión: **800 PSI WOG**; 125 PSI vapor saturado.
- Presión de acción: **.5 PSI**.
- Resistencia a la corrosión, excelente para el uso con químicos.
- Vástago y disco de doble guía.



Hembra NPT	Acero Inoxidable 316 # de Parte
1/4"	SSCVIL025
3/8"	SSCVIL038
1/2"	SSCVIL050
3/4"	SSCVIL075
1"	SSCVIL100
1 1/4"	SSCVIL125
1 1/2"	SSCVIL150
2"	SSCVIL200

Válvula Check

Características:

- Clase 800.
- ASTM A105, ANSI B120.1.
- Presión trabajo **1,975 PSI**.
- Temperatura **800°F (426°C)**.
- Presión p/funcionar **7.23 PSI**.
- Cubierta apornada.
- Extremos rosca hembra.
- Puede usarse para vapor.

Tamaño NPT	Acero Forjado # de Parte
1/2"	FSCV50
3/4"	FSCV75
1"	FSCV100
1-1/4"	FSCV125
1-1/2"	FSCV150
2"	FSCV200



Válvulas Check de Acción por Resorte

Características:

- Presión de acción: **0.50 PSI**.
- Asiento NBR.
- Asiento suave para cierre con corte de burbuja, con acción.
- Perfil de flujo diseñado para minimizar la pérdida de carga.
- Rango de presión : ½" - 2" **400 PSI WOG**; 3" - 4" **175 PSI WOG**.
- Rango de temperatura: **10°F a 210°F (-10°C a 100°C)**.



Hembra NPT	Latón # de Parte
½"	CV050
¾"	CV075
1"	CV100
1 ¼"	CV125
1 ½"	CV150
2"	CV200
3"	CV300
4"	CV400

Válvula Check de Acción por Resorte con Colador

Características:

- Latón con asientos NBR y colador de acero inoxidable.
- Asiento suave para cierre con corte de burbuja, con acción de resorte para rápido asentamiento.
- Perfil de flujo diseñado para minimizar pérdida.
- Rango de temperatura: **10°F a 210°F (-10°C a 100°C)**.
- Presión de acción: **0.50 PSI**.
- Valor de presión: 1 ½"-2" **400 PSI WOG**, 3"-4" **175 PSI WOG**.

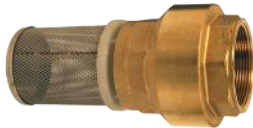

Hembra NPT	Latón # de Parte
1 ½"	BVFS20
2"	BVFS25
3"	BVFS35
4"	BVFS40

Válvulas Check de Columpio Horizontal

Aplicaciones:

- Previene el contraflujo para usar en sistemas de tubería.

Características:

- Desempeño de flujo completo con mínima turbulencia y perdida de presión.
- Disco de latón.
- Para uso horizontal o vertical.
- Diseño de asiento positivo permite solo flujo en una dirección y su tapa atornillada permite fácil limpieza.
- Rango de presión: **200 PSI WOG**.
- Rango de temperatura: **-20° a 150°F (-29°C a 66°C)**.



Hembra NPT	Latón # de Parte
½"	SWCV50
¾"	SWCV75
1"	SWCV100
1 ¼"	SWCV125
1 ½"	SWCV150
2"	SWCV200
3"	SWCV300
4"	SWCV400

Q



Válvula Check de Asiento Cónico

Características:

- Para uso con agua, aceite, líneas de aire o gases inertes. No se recomienda para usarse en o cerca de bombas de movimiento alternativo o equipo con vibración similar.
- Cierre hermético con materiales líquidos.
- Sin necesidad de alineamiento radial.
- Diseño perfilado y de flujo directo para lograr variaciones mínimas en la velocidad.
- Check con PTFE reforzado accionado con resorte para una rápida acción de asentamiento.
- Valuada para **400 PSI WOG** (agua, aceite, gas), frío sin choque; **125 PSI** vapor saturado.
- Presión requerida para funcionamiento **0.5 PSI**.
- Rango de temperatura: **-20°F a 353°F (-29°C a 178°C)**.

Valores de Presión / Temperatura

Grados de Temperatura	Presión WOG (agua, aceite, gas)
-20 a 100 (-20°C a 38°C)	400
200 (93°C)	200
250 (121°C)	160
275 (135°C)	150
300 (149°C)	140
325 (163°C)	130
353 (178°C)	125

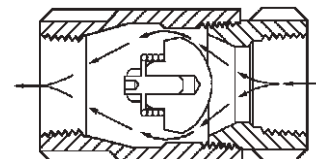

Hembra NPT x Hembra NPT

Tamaño	Latón (Brass) # de Parte	Acero Inoxidable 316 # de Parte
1/4"	61-101	62-101
3/8"	61-102	62-102
1/2"	61-103	62-103
3/4"	61-104	62-104
1"	61-105	62-105
1-1/4"	61-106	62-106
1-1/2"	61-107	62-107
2"	61-108	62-108
2-1/2"	61-109	---
3"	61-100	---



Macho NPT x Hembra NPT

Tamaño	Latón (Brass) # de Parte
1/4"	61-201
3/8"	61-202
1/2"	61-203
3/4"	61-204
1"	61-205
1-1/4"	61-206
1-1/2"	61-207
2"	61-208



Q



Actuadores Neumáticos

Todos los actuadores, accesorios y herramientas de montaje Bradford™ pueden venderse por separado. Contacte Dixon para mayor información

- Dixon® México puede ensamblar el actuador Bradford™ adecuado para su aplicación a todas las válvulas tipo bola y tipo mariposa, en su centro de servicio ubicado en la ciudad de Monterrey, N.L.
- Nuestros especialistas técnicos ensamblan y prueban cada válvula con actuador para garantizar su desempeño en campo.
- Cada unidad se empaqa individualmente con empaque de espuma para asegurar que llegará a su destino en óptimas condiciones.
- La mayoría de los modelos estándar pueden ser enviados de forma expedita.



Actuadores de Cremallera y Piñón

- Rotación de 90° y 180°.
- Regreso por resorte y doble acción.
- Topes bi-direccionales para ajuste.
- Disponible en acero inoxidable, aluminio y materiales tecnopolímeros.



Actuadores neumáticos tipo Canister en acero inoxidable

- Vertical con o sin control superior.
- Vertical: Regreso por resorte y doble acción.
- Horizontal: Doble acción.

Válvulas de Bola de 2 Piezas de Acero Inoxidable con Actuador Neumático

Características:

Válvula de Bola de 2 Piezas de Acero Inoxidable

- Vástago y bola de acero inoxidable.
- Asientos y sellos de RTFE.
- Valuación de presión: 1/4" a 2" **1000 PSI WOG** (agua, aceite, gas), 2 1/2" a 3" **800 PSI WOG** (agua, aceite, gas).
- Rango de temperatura: **-40°F a 450°F (-40°C a 232°C)**.
- Base de montaje ISO 5211.
- Vástago a prueba de explosión.
- Empaquetadura del vástago de carga viva.



Actuador de Cremallera y Piñón

- Tope bidireccionales para ajuste $\pm 5^\circ$ de carrera.
- Se requiere 80 PSI de aire de planta.
- Máxima presión de operación: **120 PSI**.
- Rango temperatura de operación: **-40°F a 200°F (40°C a 93°C)**.
- Cuerpo de aluminio duro anodizado.
- Montaje NAMUR.
- Piñón niquelado antiexplosión.
- O-rings de nitrilo.
- Indicación visual de posición.
- Probado a un millón de ciclos.

Actuador con Regreso por Resorte (Posición Normalmente Cerrada)

Todas las dimensiones son en pulgadas, a menos que se indique. Dimensiones aproximadas. Dimensiones de ingeniería disponibles por requerimiento. Especificaciones sujetas a cambio sin aviso.

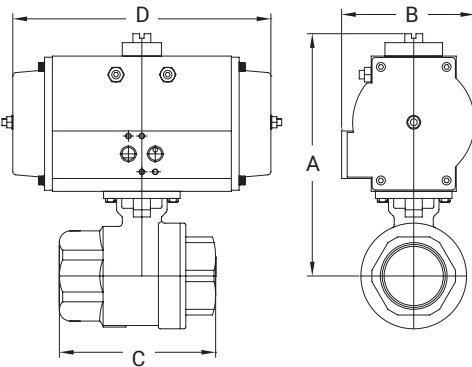

Tamaño	A	B	C	D	Acero Inoxidable 316 # de Parte
1/4"	5.21	2.80	2.56	5.49	BV2HG-02511-BBC
3/8"	5.21	2.80	2.56	5.49	BV2HG-03811-BBC
1/2"	5.16	2.80	2.95	5.49	BV2HG-05011-BBC
3/4"	5.26	2.80	3.15	5.49	BV2HG-07511-BBC
1"	6.64	3.74	3.54	8.09	BV2HG-10011-BBC
1 1/4"	6.84	3.74	4.33	8.09	BV2HG-12511-BBC
1 1/2"	8.14	4.69	4.72	9.84	BV2HG-15011-BBC
2"	8.69	4.69	5.51	9.84	BV2HG-20011-BBC
2 1/2"	9.54	5.53	7.28	13.98	BV2HG-25011-BBC
3"	11.39	7.29	8.07	16.61	BV2HG-30011-BBC

Actuador de Doble Acción (Abrir y Cerrar)

Todas las dimensiones son en pulgadas, a menos que se indique. Dimensiones aproximadas. Dimensiones de ingeniería disponibles por requerimiento. Especificaciones sujetas a cambio sin aviso.

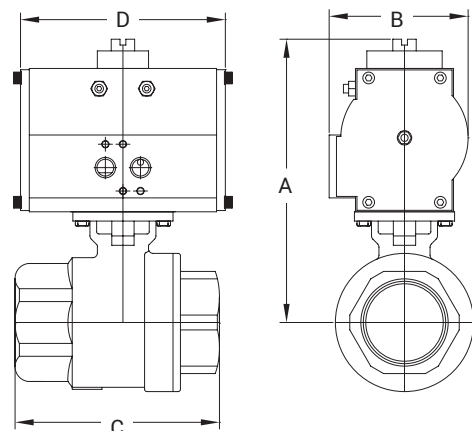

Tamaño	A	B	C	D	Acero Inoxidable 316 # de Parte
1/4"	4.25	1.77	2.56	4.33	BV2HG-02511-BCC
3/8"	4.25	1.77	2.56	4.33	BV2HG-03811-BCC
1/2"	4.20	1.77	2.95	4.33	BV2HG-05011-BCC
3/4"	4.30	1.77	3.15	4.33	BV2HG-07511-BCC
1"	5.89	3.20	3.54	5.68	BV2HG-10011-BCC
1 1/4"	6.09	3.20	4.33	5.68	BV2HG-12511-BCC
1 1/2"	7.24	3.74	4.72	5.87	BV2HG-15011-BCC
2"	7.79	3.74	5.51	5.87	BV2HG-20011-BCC
2 1/2"	8.75	4.69	7.28	7.20	BV2HG-25011-BCC
3"	10.01	5.53	8.07	10.22	BV2HG-30011-BCC

Una amplia variedad de interruptores, solenoides, posicionadores, etc, están disponibles.

Póngase en contacto con Dixon® para más detalles.



¡Precaución!
Aún cuando hemos incluido factores de seguridad para el torque en nuestros paquetes de válvula de bola automatizadas, las condiciones reales de servicio deben también considerarse cuando seleccione el producto adecuado para aplicación adecuada. Por ejemplo: Condiciones severas de servicio tales como agua sucia, aire sucio, pastas aguadas, aguas negras de cloaca, aceites y otros fluidos viscosos pueden tener un efecto dramático haciendo subir los requerimientos de torque de las válvulas tanto como un 75% y entonces puede requerirse actuadores más grandes. Por favor, consulte a Dixon® cuando tenga este tipo de aplicaciones.



Válvulas de Bola de 3 Piezas de Acero Inoxidable con Actuador Neumático



Características:

Válvula de Bola de 3 Piezas de Acero Inoxidable

- Vástago de acero inoxidable a prueba de explosión.
- Vástago y bola de acero inoxidable.
- Asientos de RTFE con 15 % refuerzo de vidrio.
- ½" - 2" para **1000 PSI WOG**; 3" para **800 PSI WOG** (agua, aceite, gas).
- Rango de temperatura: **-40°F a 400°F (-40°C a 204°C)**.
- Base de montaje ISO 5211.
- Cuerpo deslizable en sitio para fácil mantenimiento.
- Empaquetadura del vástago de carga viva.

Actuador de Cremallera y Piñón

- Tope bidireccionales para ajuste $\pm 5^\circ$ de carrera.
- Se requiere **80 PSI** de aire de planta.
- Máxima presión de operación: **120 PSI**.
- Rango temperatura de operación: **-40°F a 200°F (40°C a 93°C)**.
- Cuerpo de aluminio duro anodizado.
- Montaje NAMUR.
- Piñón niquelado antiexplosión.
- O-rings de nitrilo.
- Indicación visual de posición.
- Probado a un millón de ciclos.

Actuador con Regreso por Resorte (Posición Normalmente Cerrada)

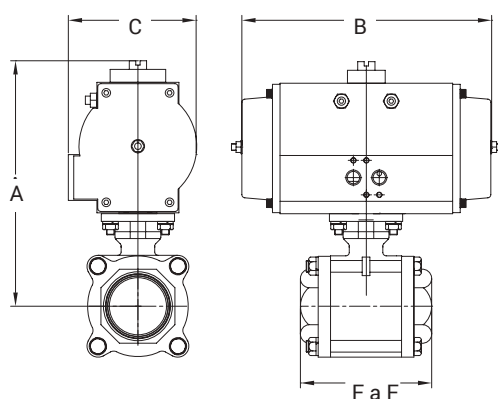

Todas las dimensiones son en pulgadas, a menos que se indique. Dimensiones aproximadas. Dimensiones de ingeniería disponibles por requerimiento. Especificaciones sujetas a cambio sin aviso.

Tamaño	F a F	A	B	C	Acero Inoxidable 316 # de Parte
½"	2.6	7.0	7.7	3.2	BV2IG-05011-BBC ¹
¾"	3.0	7.2	7.7	3.2	BV2IG-07511-BBC ¹
1"	3.4	6.1	7.7	3.2	BV2IG-10011-BBC
1¼"	4.0	6.3	7.7	3.2	BV2IG-12511-BBC
1½"	4.7	7.7	8.1	3.7	BV2IG-15011-BBC
2"	5.2	8.8	8.1	3.7	BV2IG-20011-BBC
3"	7.2	10.2	9.8	4.7	BV2IG-30011-BBC
4"	8.9	12.4	10.9	5.5	BV2IG-40011-BBC

* Se requiere de bracket y acople para actuador con regreso por resorte en ½" y ¾".

Actuador de Doble Acción (Abrir y Cerrar)

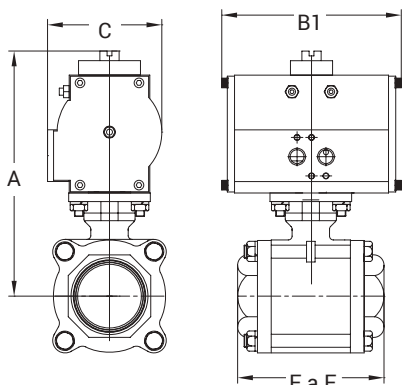

Todas las dimensiones son en pulgadas, a menos que se indique. Dimensiones aproximadas. Dimensiones de ingeniería disponibles por requerimiento. Especificaciones sujetas a cambio sin aviso.

Tamaño	F a F	A	B1	C	Acero Inoxidable 316 # de Parte
½"	2.6	5.0	4.7	2.4	BV2IG-05011-BCC
¾"	3.0	5.2	4.7	2.4	BV2IG-07511-BCC
1"	3.4	6.1	5.7	3.2	BV2IG-10011-BCC
1¼"	4.0	6.3	5.7	3.2	BV2IG-12511-BCC
1½"	4.7	7.7	5.9	3.7	BV2IG-15011-BCC
2"	5.2	8.0	5.9	3.7	BV2IG-20011-BCC
3"	7.2	10.2	7.2	4.7	BV2IG-30011-BCC
4"	8.9	13.8	16.3	7.2	BV2IG-40011-BCC

Una amplia variedad de interruptores, solenoides, posicionadores, etc, están disponibles.

Póngase en contacto con Dixon® para más detalles.



¡Precaución!
Aún cuando hemos incluido factores de seguridad para el torque en nuestros paquetes de válvula de bola automatizadas, las condiciones reales de servicio deben también considerarse cuando seleccione el producto adecuado para aplicación adecuada. Por ejemplo: Condiciones severas de servicio tales como agua sucia, aire sucio, pastas aguadas, aguas negras de cloaca, aceites y otros fluidos viscosos pueden tener un efecto dramático haciendo subir los requerimientos de torque de las válvulas tanto como un 75% y entonces puede requerirse actuadores más grandes. Por favor, consulte a Dixon® cuando tenga este tipo de aplicaciones.



Válvulas de Bola de Latón (Brass) con Actuador Neumático

Características:

Válvula de Bola de 2 Piezas de Latón (Brass)

- Bola de latón (brass).
- Asientos de PTFE con empaquetadura de vástago de O-ring.
- Valuación de presión: **600 PSI WOG** (agua, aceite, gas) - **150 PSI** vapor.
- Máxima temperatura: **366°F (186°C)**.
- Base de montaje ISO 5211.
- Elastómeros de FKM.
- Vástago de latón a prueba de explosión.

Actuador de Cremallera y Piñón

- Topes bidireccionales para ajuste $\pm 5^\circ$ de carrera.
- Se requiere 80 PSI de aire de planta.
- Máxima presión de operación: **120 PSI**.
- Rango temperatura de operación: **-40°F a 200°F (-40°C a 93°C)**.
- Cuerpo de aluminio duro anodizado.
- Montaje NAMUR.
- Piñón niquelado antiexplosión.
- O-rings de nitrilo.
- Indicación visual de posición.
- Probado a un millón de ciclos.



Actuador con Regreso por Resorte (Posición Normalmente Cerrada)

Todas las dimensiones son en pulgadas, a menos que se indique. Dimensiones aproximadas. Dimensiones de ingeniería disponibles por requerimiento.

Especificaciones sujetas a cambio sin aviso.

Tamaño	A	B	C	D	Latón (Brass) # de Parte
1/4"	4.80	2.80	2.64	5.49	BV2BV-02511-BBC
3/8"	4.80	2.80	2.64	5.49	BV2BV-03811-BBC
1/2"	4.80	2.80	2.64	5.49	BV2BV-05011-BBC
3/4"	4.88	2.80	3.00	5.49	BV2BV-07511-BBC
1"	5.31	2.80	3.35	5.49	BV2BV-10011-BBC
1 1/4"	5.45	2.80	3.66	5.49	BV2BV-12511-BBC
1 1/2"	6.04	2.80	4.13	5.49	BV2BV-15011-BBC
2"	6.40	2.80	4.80	5.49	BV2BV-20011-BBC
2 1/2"	8.13	3.74	6.10	8.09	BV2BV-25011-BBC
3"	8.50	3.74	6.89	8.09	BV2BV-30011-BBC
4"	10.14	4.69	8.03	9.84	BV2BV-40011-BBC

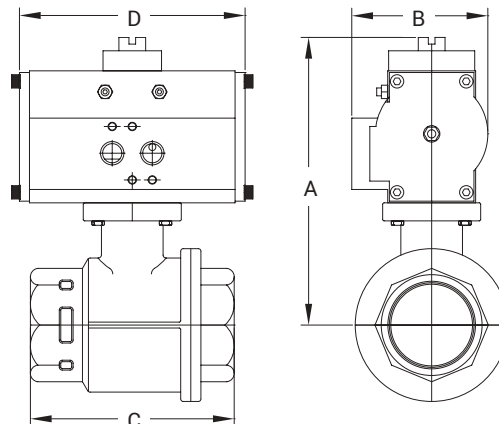

Actuador de Doble Acción (Abrir y Cerrar)

Todas las dimensiones son en pulgadas, a menos que se indique. Dimensiones aproximadas. Dimensiones de ingeniería disponibles por requerimiento.

Especificaciones sujetas a cambio sin aviso.

Tamaño	A	B	C	D	Latón (Brass) # de Parte
1/4"	3.84	1.77	2.64	4.33	BV2BV-02511-BCC
3/8"	3.84	1.77	2.64	4.33	BV2BV-03811-BCC
1/2"	3.84	1.77	2.64	4.33	BV2BV-05011-BCC
3/4"	3.92	1.77	3.00	4.33	BV2BV-07511-BCC
1"	4.35	1.77	3.35	4.33	BV2BV-10011-BCC
1 1/4"	4.49	1.77	3.66	4.33	BV2BV-12511-BCC
1 1/2"	6.42	3.20	4.13	5.68	BV2BV-15011-BCC
2"	6.78	3.20	4.80	5.68	BV2BV-20011-BCC
2 1/2"	8.13	3.74	6.10	5.87	BV2BV-25011-BCC
3"	8.50	3.74	6.89	5.87	BV2BV-30011-BCC
4"	10.14	4.69	8.03	7.20	BV2BV-40011-BCC

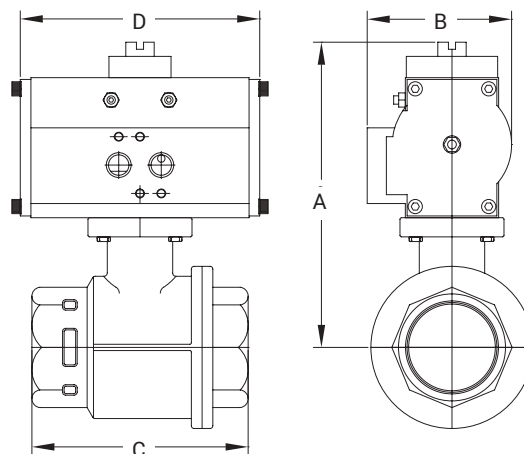

Una amplia variedad de interruptores, solenoides, posicionadores, etc, están disponibles. Póngase en contacto con Dixon® para más detalles.



¡ Precaución !

Aún cuando hemos incluido factores de seguridad para el torque en nuestros paquetes de válvula de bola automatizadas, las condiciones reales de servicio deben también considerarse cuando seleccione el producto adecuado para aplicación adecuada. Por ejemplo: Condiciones severas de servicio tales como agua sucia, aire sucio, pastas aguadas, aguas negras de cloaca, aceites y otros fluidos viscosos pueden tener un efecto dramático haciendo subir los requerimientos de torque de las válvulas tanto como un 75% y entonces puede requerirse actuadores más grandes. Por favor, consulte a Dixon® cuando tenga este tipo de aplicaciones.



Válvulas de Bola de 3 Vías Puerto "T/L" de Acero Inoxidable con Actuador Neumático



Características:

Válvula de Bola de 3 Vías de Acero Inoxidable

- Empaquetadura de vástago de carga viva.
- Diseño de vástago a prueba de explosión.
- 100% probada con aire a **80 PSI** sumergida en agua.
- Presión de trabajo ¼" a 1": **1000 PSI**; 1¼" a 2": **800 PSI**
- Rango de temperatura: **-20°F a 450°F (-29°C a 232°C)**.
- Base de montaje ISO 5211.
- Extremos hembra NPT.
- Estilo puerto completo.

Actuador de Cremallera y Piñón

- Topes bidireccionales para ajuste $\pm 5^\circ$ de carrera.
- Se requieren 80 PSI de aire de planta.
- Máxima presión de operación: **120 PSI**.
- Rango de temperatura de operación: **-40°F a 200°F (-40°C a 93°C)**.
- Cuerpo de aluminio duro anodizado.
- Montaje NAMUR.
- Piñón niquelado antiexplosión.
- O-rings de nitrilo.
- Indicación visual de posición.
- Probado a un millón de ciclos.

Consulte la página 986 y 1085 para las opciones de la trayectoria del flujo.

Se debe seleccionar en el pedido una trayectoria de flujo. Si no se selecciona ninguna vía de flujo, se enviará el número de la opción marcada por defecto.

Verificación del cliente es fundamental. Si la trayectoria del flujo se debe cambiar después de ser enviado, se aplicarán cargos por mano de obra y transporte.

Para actuadores con regreso por resorte: No debe fallar la posición.

Actuador con Regreso por Resorte (Posición Normalmente Cerrada)

Todas las dimensiones son en pulgadas, a menos que se indique. Dimensiones aproximadas. Dimensiones de ingeniería disponibles por requerimiento. Especificaciones sujetas a cambio sin aviso.

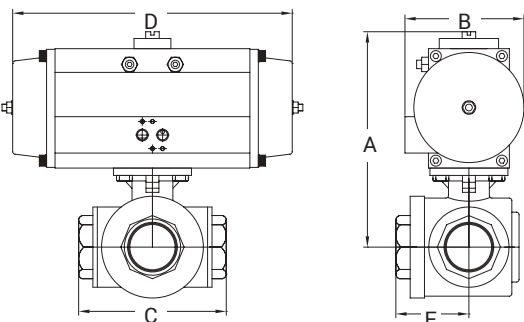

* T = puerto en "T"

* L = puerto en "L"

Tamaño	A	B	C	D	E	Acero Inoxidable 316 # de Parte
1/4"	5.35	3.20	2.83	7.10	1.41	BV3IG*F-0251BBC
3/8"	5.35	3.20	2.83	7.10	1.41	BV3IG*F-0381BBC
1/2"	5.55	3.20	3.26	7.10	1.63	BV3IG*F-0501BBC
3/4"	6.30	3.74	3.89	7.45	1.94	BV3IG*F-0751BBC
1"	6.83	3.74	4.40	7.45	2.20	BV3IG*F-1001BBC
1¼"	7.13	3.74	4.92	7.45	2.46	BV3IG*F-1251BBC
1½"	8.43	4.69	5.86	9.10	2.93	BV3IG*F-1501BBC
2"	9.97	5.53	6.85	12.99	3.42	BV3IG*F-2001BBC



Actuador de Doble Acción (Abrir y Cerrar)

Todas las dimensiones son en pulgadas, a menos que se indique. Dimensiones aproximadas. Dimensiones de ingeniería disponibles por requerimiento. Especificaciones sujetas a cambio sin aviso.

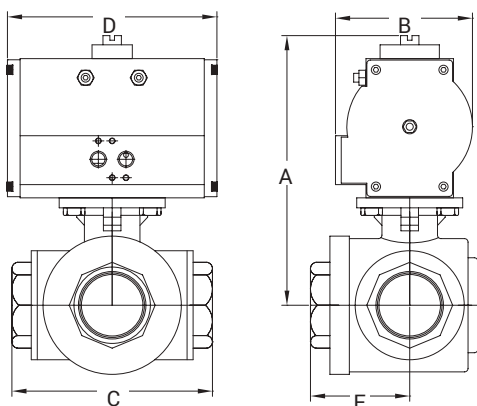

Tamaño	A	B	C	D	E	Acero Inoxidable 316 # de Parte
1/4"	5.35	3.20	2.83	7.10	1.41	BV3IG*F-0251BCC
3/8"	5.35	3.20	2.83	7.10	1.41	BV3IG*F-0381BCC
1/2"	5.55	3.20	3.26	7.10	1.63	BV3IG*F-0501BCC
3/4"	6.30	3.74	3.89	7.45	1.94	BV3IG*F-0751BCC
1"	6.83	3.74	4.40	7.45	2.20	BV3IG*F-1001BCC
1¼"	7.13	3.74	4.92	7.45	2.46	BV3IG*F-1251BCC
1½"	8.43	4.69	5.86	9.10	2.93	BV3IG*F-1501BCC
2"	9.97	5.53	6.85	12.99	3.42	BV3IG*F-2001BCC

Una amplia variedad de interruptores, solenoides, posicionadores, etc, están disponibles. Póngase en contacto con Dixon® para más detalles.

¡Precaución!

⚠ Aun cuando hemos incluido factores de seguridad para el torque en nuestros paquetes de válvula de bola automatizadas, las condiciones reales de servicio deben también considerarse cuando seleccione el producto adecuado para aplicación adecuada. Por ejemplo: Condiciones severas de servicio tales como agua sucia, aire sucio, pastas aguadas, aguas negras de cloaca, aceites y otros fluidos viscosos pueden tener un efecto dramático haciendo subir los requerimientos de torque de las válvulas tanto como un 75% y entonces puede requerirse actuadores más grandes. Por favor, consulte a Dixon® cuando tenga este tipo de aplicaciones. ⚠

Válvulas de Bola de 3 Vías "T/L" de Latón (Brass) con Actuador Neumático

Características:

Válvula de Bola de 3 Vías de Latón (Brass)

- Valuación de presión: **400 PSI WOG 100 PSI vapor.**
- Máxima temperatura: **344°F (173°C).**
- Vástago a prueba de explosión.
- Bola de latón (brass) cromado.
- Asientos de PTFE con O-ring respaldo para bajo torque de operación.
- 100% probado.
- Puerto reducido.
- Base de montaje ISO 5211.
- Asientos de PTFE y empaquetadura de vástago de doble O-ring.

Actuador de Cremallera y Piñón

- Topes bi-direccionales para ajuste $\pm 5^\circ$ de carrera.
- Se requiere 80 PSI de aire de planta.
- Máxima presión de operación: **120 PSI.**
- Rango de temperatura de operación: **-40°F a 200°F (-40°C a 93°C).**
- Cuerpo de aluminio duro anodizado.
- Montaje NAMUR.
- Piñón niquelado antiexplosión.
- O-rings de nitrilo.
- Indicación visual de posición.
- Probado a un millón de ciclos.

Consulte la página 986 y 1255 para las opciones de la trayectoria del flujo.

Se debe seleccionar en el pedido una trayectoria de flujo. Si no se selecciona ninguna vía de flujo, se enviará el número de la opción marcada por defecto.

Verificación del cliente es fundamental. Si la trayectoria del flujo se debe cambiar después de ser enviado, se aplicarán cargos por mano de obra y transporte.

Para actuadores con regreso por resorte: no debe fallar la posición.



Actuador con Regreso por Resorte (Posición Normalmente Cerrado)

Todas las dimensiones son en pulgadas, a menos que se indique. Dimensiones aproximadas. Dimensiones de ingeniería disponibles por requerimiento. Especificaciones sujetas a cambio sin aviso.

Tamaño	A	B	C	D	E	Latón (Brass)	
						# de Parte	
1/4"	4.72	2.80	2.64	5.49	1.32	BV3BV*R-0251BBC	
3/8"	4.72	2.80	2.64	5.49	1.32	BV3BV*R-0381BBC	
1/2"	4.72	2.80	2.87	5.49	1.44	BV3BV*R-0501BBC	
3/4"	4.81	2.80	3.19	5.49	1.60	BV3BV*R-0751BBC	
1"	6.28	3.74	3.74	7.45	1.87	BV3BV*R-1001BBC	
1 1/4"	6.50	3.74	4.39	7.45	2.20	BV3BV*R-1251BBC	
1 1/2"	6.99	3.74	4.86	7.45	2.43	BV3BV*R-1501BBC	
2"	8.45	4.69	5.73	9.10	2.87	BV3BV*R-2001BBC	
2 1/2"	8.90	4.69	6.93	9.10	3.47	BV3BV*R-2501BBC	
3"	8.90	4.69	7.08	9.10	3.54	BV3BV*R-3001BBC	

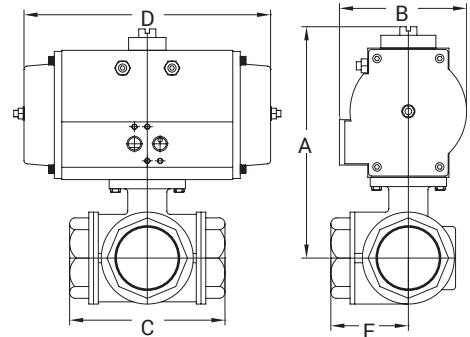

* T = puerto en "T"
* L = puerto en "L"

Actuador de Doble Acción (Abrir y Cerrar)

Todas las dimensiones son en pulgadas, a menos que se indique. Dimensiones aproximadas. Dimensiones de ingeniería disponibles por requerimiento. Especificaciones sujetas a cambio sin aviso.

Tamaño	A	B	C	D	E	Latón (Brass)	
						# de Parte	
1/4"	3.76	1.77	2.64	4.33	1.32	BV3BV*R-0251BCC	
3/8"	3.76	1.77	2.64	4.33	1.32	BV3BV*R-0381BCC	
1/2"	3.76	1.77	2.87	4.33	1.44	BV3BV*R-0501BCC	
3/4"	3.85	1.77	3.19	4.33	1.60	BV3BV*R-0751BCC	
1"	5.53	3.20	3.74	5.32	1.87	BV3BV*R-1001BCC	
1 1/4"	5.75	3.20	4.39	5.32	2.20	BV3BV*R-1251BCC	
1 1/2"	6.24	3.20	4.86	5.32	2.43	BV3BV*R-1501BCC	
2"	7.55	3.74	5.73	5.51	2.87	BV3BV*R-2001BCC	
2 1/2"	8.00	3.74	6.93	5.51	3.47	BV3BV*R-2501BCC	
3"	8.00	3.74	7.08	5.51	3.54	BV3BV*R-3001BCC	

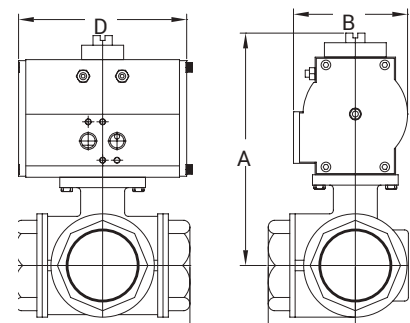

Una amplia variedad de interruptores, solenoides, posicionadores, etc, están disponibles. Póngase en contacto con Dixon® para más detalles.



¡ Precaución !
Aún cuando hemos incluido factores de seguridad para el torque en nuestros paquetes de válvula de bola automatizadas, las condiciones reales de servicio deben también considerarse cuando seleccione el producto adecuado para aplicación adecuada. Por ejemplo: Condiciones severas de servicio tales como agua sucia, aire sucio, pastas aguadas, aguas negras de cloaca, aceites y otros fluidos viscosos pueden tener un efecto dramático haciendo subir los requerimientos de torque de las válvulas tanto como un 75% y entonces puede requerirse actuadores más grandes. Por favor, consulte a Dixon® cuando tenga este tipo de aplicaciones.



Válvulas Mariposa de Orejas con Actuador Neumático

Válvulas

Características:

- Cuerpo de fundición de hierro con cuello extendido.
- Discos de hierro dúctil níquelado.
- Servicio a prueba de explosión gracias a asiento de anillo de respaldo.
- Se instala entre bridas ANSI Clase 150 Lb.

- Cumple con MSS-SP-67, MSS-SP-25,API-609.
- Sin pasadores cónicos.
- Reparable en campo (Kits de asiento disponibles).
- Asiento de EPDM reemplazable.
- Máxima presión **200 PSI** (bidimensional).
- Rango de temperatura **-20°F a 250°F (-29°C a 121°C)**.

Actuador de Cremallera y Piñón

Características:

- Tope bi-direccional para ajuste $\pm 5^\circ$ de carrera.
- Se requiere 80 PSI de aire de planta.
- Máxima presión de operación: **120 PSI**.
- Rango de temperatura de presión: **-40°F a +200°F (-40°C a 93°C)**.

- Cuerpo de aluminio duro anodizado.
- Montaje NAMUR.
- Piñón níquelado antiexplosión.
- O-ring de nitrilo.
- Indicador visual de posición.
- Probado a un millón de ciclos.

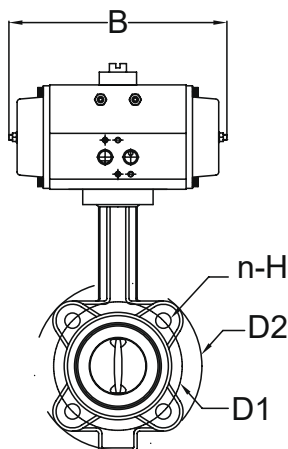

Regreso por Resorte

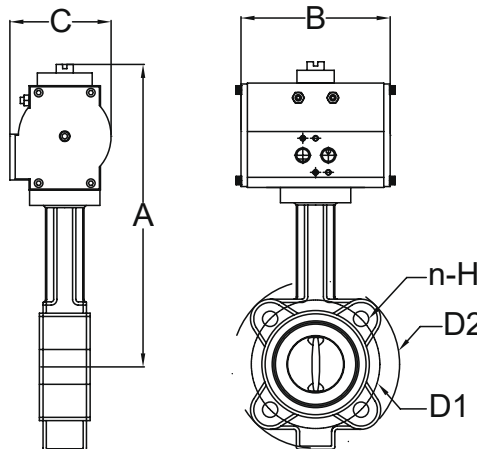

Doble Acción

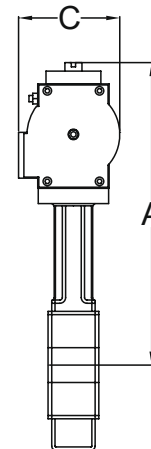

Todas las dimensiones son en pulgadas, a menos que se indique. Dimensiones aproximadas. Dimensiones de ingeniería disponibles por requerimiento. Especificaciones sujetas a cambio sin aviso.

Actuador con Regreso por Resorte para Válvula con Orejas

Tamaño	A	B	C	D1	D2	n-H	# de Parte
2"	9.80	8.09	3.74	.75	5.95	4-5/8-11 UNC	B5121E200L-BBC
2½"	11.65	9.84	4.69	5.50	6.97	4-5/8-11 UNC	B5121E250L-BBC
3"	11.89	9.84	4.69	6.00	7.56	4-5/8-11 UNC	B5121E300L-BBC
4"	12.63	9.84	4.69	7.50	8.35	8-5/8-11 UNC	B5121E400L-BBC
5"	13.94	13.98	5.53	8.50	9.53	8-5/8-11 UNC	B5121E500L-BBC
6"	14.45	13.98	5.53	9.50	11.02	8-5/8-11 UNC	B5121E600L-BBC
8"	17.17	16.60	7.29	11.75	13.19	8-5/8-11 UNC	B5121E800L-BBC
10"	19.21	19.17	8.06	14.25	15.94	12-7/8-9 UNC	B5121E1000L-BBC
12"	22.87	25.28	9.37	17.00	19.09	12-7/8-9 UNC	B5121E1200L-BBC

Actuador de Doble Acción para Válvulas con Orejas

Tamaño	A	B	C	D1	D2	n-H	# de Parte
2"	9.80	5.87	3.74	4.75	5.95	4-5/8-11 UNC	B5121E200L-BCC
2½"	10.75	5.87	3.74	5.50	6.97	4-5/8-11 UNC	B5121E250L-BCC
3"	10.99	5.87	3.74	6.00	7.56	4-5/8-11 UNC	B5121E300L-BCC
4"	11.73	5.87	3.74	7.50	8.35	8-5/8-11 UNC	B5121E400L-BCC
5"	13.15	7.20	4.69	8.50	9.53	8-5/8-11 UNC	B5121E500L-BCC
6"	13.66	7.20	4.69	9.50	11.02	8-5/8-11 UNC	B5121E600L-BCC
8"	15.79	10.22	5.53	11.75	13.19	8-5/8-11 UNC	B5121E800L-BCC
10"	17.05	10.22	5.53	14.25	15.94	12-7/8-9 UNC	B5121E1000L-BCC
12"	20.20	11.98	7.29	17.00	19.09	12-7/8-9 UNC	B5121E1200L-BCC

Válvulas Mariposa Estilo Wafer con Actuador Neumático Válvulas

Características:

- Cuerpo de fundición de hierro con cuello extendido.
- Discos de hierro dúctil niquelado.
- Servicio a prueba de explosión gracias a asiento de anillo de respaldo.
- Se instala entre bridas ANSI Clase 150 Lb.

- Cumple con MSS-SP-67, MSS-SP-25, API-609.
- Sin pasadores cónicos.
- Reparable en campo (Kits de asiento disponibles).
- Asiento de EPDM reemplazable.
- Máxima presión **200 PSI** (bidimensional).
- Rango de temperatura **-20°F a 250°F** (-29°C a 121°C).

Actuador de Cremallera y Piñón

Características:

- Tope bidireccional para ajuste $\pm 5^\circ$ de carrera.
- Se requiere 80 PSI de aire de planta.
- Máxima presión de operación: **120 PSI**.
- Rango de temperatura de presión: **-40°F a +200°F** (-40°C a 93°C).

- Cuerpo de aluminio duro anodizado.
- Montaje NAMUR.
- Piñón niquelado antiexplosión.
- O-ring de nitrilo
- Indicador visual de posición.
- Probado a un millón de ciclos.

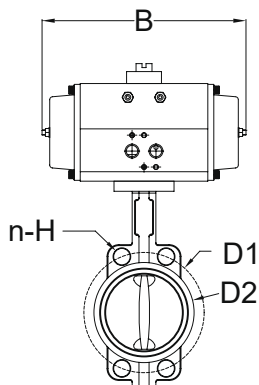

Regreso por resorte

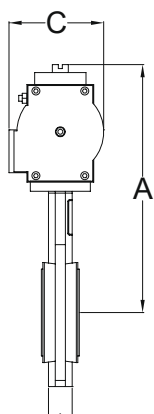

Doble Acción

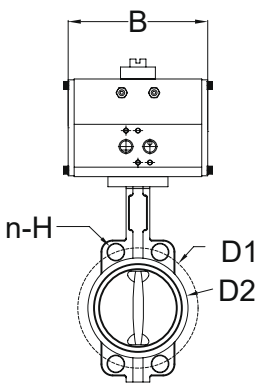

Todas las dimensiones son en pulgadas, a menos que se indique. Dimensiones aproximadas. Dimensiones de ingeniería disponibles por requerimiento. Especificaciones sujetas a cambio sin aviso.

Actuador con Regreso por Resorte Estilo Wafer

Tamaño	A	B	C	D1	D2	n-H	# de Parte
1 1/2"	9.61	8.09	3.74	3.88	3.74	4-18	B5121E150W-BBC
2"	9.80	8.09	3.74	4.75	3.82	4-18	B5121E200W-BBC
2 1/2"	11.65	9.84	4.69	5.50	4.45	4-18	B5121E250W-BBC
3"	11.89	9.84	4.69	6.00	4.92	4-18	B5121E300W-BBC
4"	12.63	9.84	4.69	7.50	6.14	4-22	B5121E400W-BBC
5"	13.94	13.98	5.53	8.50	7.36	4-22	B5121E500W-BBC
6"	14.45	13.98	5.53	9.50	8.46	4-22	B5121E600W-BBC
8"	17.17	16.60	7.29	11.75	10.51	4-22	B5121E800W-BBC
10"	19.21	19.17	8.06	14.25	13.00	4-26	B5121E1000W-BBC
12"	22.87	25.28	9.37	17.00	14.96	4-26	B5121E1200W-BBC

Actuador de Doble Acción Estilo Wafer

Tamaño	A	B	C	D1	D2	n-H	# de Parte
1 1/2"	9.61	5.87	3.74	3.88	3.74	4-18	B5121E150W-BCC
2"	9.80	5.87	3.74	4.75	3.82	4-18	B5121E200W-BCC
2 1/2"	10.75	5.87	3.74	5.50	4.45	4-18	B5121E250W-BCC
3"	10.99	5.87	3.74	6.00	4.92	4-18	B5121E300W-BCC
4"	11.73	5.87	3.74	7.50	6.14	4-22	B5121E400W-BCC
5"	13.15	7.20	4.69	8.50	7.36	4-22	B5121E500W-BCC
6"	13.66	7.20	4.69	9.50	8.46	4-22	B5121E600W-BCC
8"	15.79	10.22	5.53	11.75	10.51	4-22	B5121E800W-BCC
10"	17.05	10.22	5.53	14.25	13.00	4-26	B5121E1000W-BCC
12"	20.20	11.98	7.29	17.00	14.96	4-26	B5121E1200W-BCC



Opciones de Flujo para Válvulas de Bola de 3 Vías

Entrada Lateral Patrón en "T"

Vista superior (Vista de Planta)

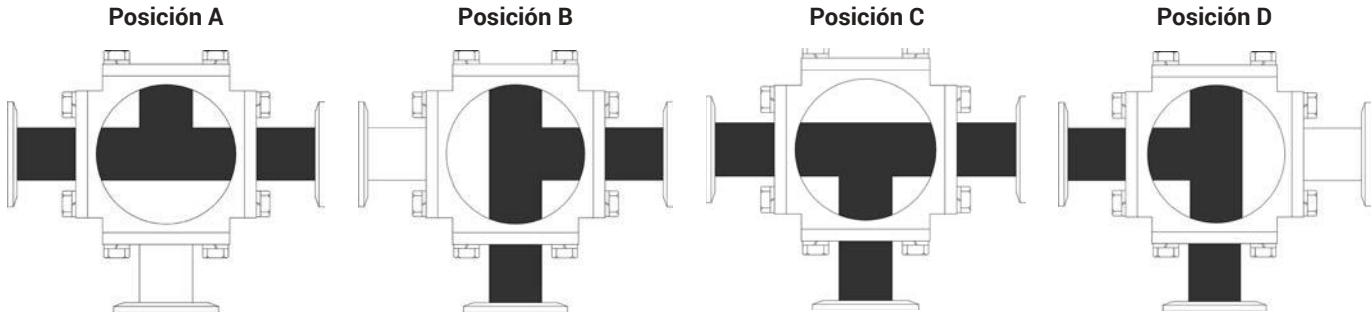

Número	Rotación	Opción de Trayectoria de Flujo
1	90°	A, B
2	90°	B, C
3	90°	C, D
4 (Default)	90°	A, D

Entrada Lateral Patrón en "L"

Vista Superior (Vista de Planta)

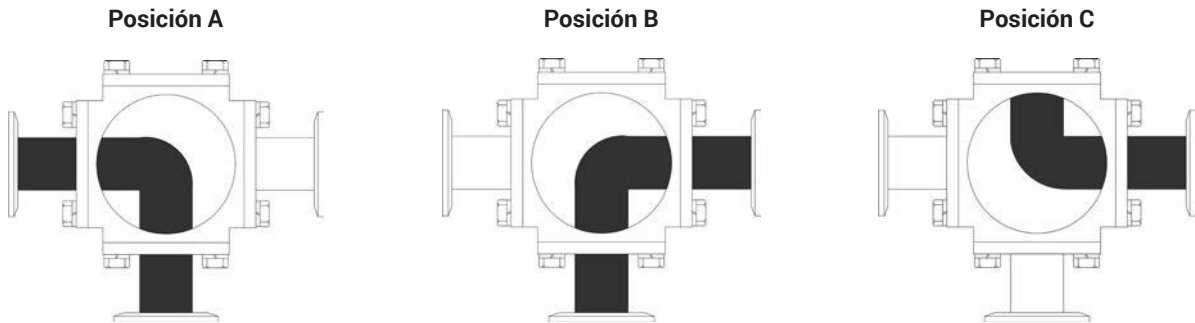

Número	Rotación	Opción de Flujo
1 (Default)	90°	A, B
2	180°	A, B, C

- Se debe seleccionar en el pedido una trayectoria de flujo. Si no se selecciona ninguna vía de flujo se enviará el número de opción marcada por "default".
- La verificación del cliente es crítica. Si la trayectoria del flujo se debe cambiar después de ser enviado, se aplicarán cargos por mano de obra y transporte.
- En los actuadores de retorno por resorte, no debe fallar su posición.
- Contacte a Dixon® para más información.



Q

Switches Limitadores

Características:

- Indicador visual de posición.
- Indicador abierto/cerrado de 3D.
- Leva de ajuste rápido.
- Switches mecánicos SPDT (estándar).
- Regleta de terminales multipunto.
- Varias opciones de switch disponibles.
- Entrada de cables: (2) ½" NPT.

Carcasas disponibles:

NEMA 4 4/X:

- Hermética al polvo y agua para uso en interior y exterior.
- Resistente a la corrosión.

NEMA 7:

- Hermética a polvo y agua para uso en interior y exterior.
- Resistente a la corrosión.
- Para uso en áreas interiores peligrosas.
- A prueba de explosión.



XLS-B4A0120P

Carcasa	# de Parte
NEMA 4/4X	XLS-B4A0120P
NEMA 7	XLS-C7A0120P

Solenoides

Características:

- Rango de presión: **30 PSI a 150 PSI.**
- Ciclo de trabajo: 100% trabajo extendido.
- Voltajes disponibles: 12VDC, 24VDC, 24VAC, 48VAC, 110VAC, 220VAC.
- Carrete niquelado.
- Control manual fácil de usar.
- Medidas de puerto: Entrada y escape de rosca ¼" NPT.
- Carcasa NEMA 4 4/X.
 - Hermética al polvo y agua para uso en interior y exterior.
 - Resistente a la corrosión.



Descripción	Voltaje	# de Parte
Embobinado sencillo	115VAC	XSO-4S4D-0A
Embobinado sencillo	24VDC	XSO-4S4B-0A
Embobinado dual	115VAC	XSO-4D4D-0A
Embobinado dual	24VDC	XSO-4D4B-0A

Posicionadores

Características:

- Capacidad de aire:
 - a 29 PSI (200kPa): 9.5 SCFM.
 - a 87 PSI (600kPa): 28.3 SCFM.
 - a 145 PSI (1MPa): 47.1 SCFM.
 - Conexiones de aire: 1/4" NPT.
 - Manómetros: 1/8" NPT.
 - Entrada de cable: 1/2" NPT.
- Electro-Neumático:
- Rango de entrada: 4-20mA (Ri<250ohms).
 - Presión de suministro: 21.8 a 145 PSI (0.15 a 1MPa).
 - Error de linealidad: <1.0% f.s
 - Histeresis: <0.6% f.s
 - Repetibilidad: <0.5% f.s
- Neumático:
- Rango de entrada: 3 a 15 PSI (20-100kPa).
 - Presión de suministro: < 145 PSI (<1MPa).
 - Error de linealidad: <0.7% f.s
 - Histeresis: <0.4% f.s
 - Repetibilidad: <0.3% f.s



Tipo de Posicionador	# de Parte
Electroneumático	XPO-E4F
Neumático	XPO-P4F



Dixon Eagle Válvulas con Sello de Fuelle

Válvulas de Compuerta de Acero Forjado con Sello de Fuelle - Serie H8 Válvula de ½" a 2" Casquete Soldado

Válvulas de compuerta ANSI/API Clase 150 a 800; nuestra tecnología de fuelle impide que la corrosión o condiciones atmosféricas dañinas entren en el proceso.

Beneficios del Sello de Fuelle:

Los sellos de fuelle en las válvulas Dixon Eagle están específicamente diseñadas para mantener un sello de presión dentro del movimiento relativo causado por la apertura y cierre de la válvula. Este sello es también un dispositivo de seguridad que evita que gases inflamables o peligrosos escapen hacia la atmósfera y proporciona una forma económica que impide la pérdida de producto o fluido conducido. El sello también actúa como una barrera que evita que los contaminantes entren y se mezclen con el fluido conducido.



Aplicaciones:

- Para uso en aplicaciones donde las fugas dentro o fuera de la válvula son inaceptables, tales como transferencia de aceites calientes, fluidos tóxicos, vapor y otros fluidos regulados por normas ambientales.

Características:

- Fuelles de acero inoxidable (fuelles de Inconel® disponibles) proveen una larga vida y máxima resistencia a la corrosión.
- Cero fugas en el vástago, elimina pérdidas de fluido y cumple con las normas ambientales.
- Cero mantenimientos resultan en un costo menor de operación sin tiempos muertos.
- Reduce costos de monitoreo.
- Tres sellos en el vástago para seguridad: Fuelle metálico, empaque de grafito, asiento trasero en posición abierto.
- Superficie de asiento cara dura Stellite® 6 proporciona larga vida; asiento suave disponible.
- Aleaciones, acabados y extremos de configuración adicionales están disponibles.

Estándares:

- Válvula probada por ASME B16.34/API 598.
- Cumple con MSS SP-117.
- 5 años de garantía en el fuelle.



Válvulas de Globo de Acero Forjado con Sello de Fuelle - Serie F8 Válvula de ½" a 2" Casquete Soldado

Válvulas de globo ANSI Clase 150 a 800; nuestra tecnología de fuelle impide que la corrosión o condiciones atmosféricas dañinas entren en el proceso.

Q



Aplicaciones:

- Para uso en aplicaciones donde las fugas dentro o fuera de la válvula son inaceptables, tales como transferencia de aceites calientes, fluidos tóxicos, vapor y otros fluidos regulados por normas ambientales.

Características:

- Fuelles de acero inoxidable (fuelles de Inconel® disponibles) proveen una larga vida y máxima resistencia a la corrosión.
- Cero fugas en el vástago, elimina pérdidas de fluido y cumple con las normas ambientales.
- Cero mantenimientos resultan en un costo menor de operación sin tiempos muertos.
- Reduce costos de monitoreo.
- Tres sellos en el vástago para seguridad: Fuelle metálico, empaque de grafito, asiento trasero en posición abierto.
- Superficie de asiento cara dura Stellite 6 proporciona larga vida; asiento suave disponible.
- Aleaciones, acabados y extremos de configuración adicionales están disponibles.

Estándares:

- Válvula probada por ASME B16.34/API 598.
- Cumple con MSS SP-117.
- 5 años de garantía en el fuelle.

Dixon Eagle Válvulas con Sello de Fuelle

Válvulas de Compuerta de Acero Forjado con Sello de Fuelle - Serie W8

Válvula de ½" a 2" Casquete Apernado

Válvulas de compuerta ANSI/API Clase 150 a 800; nuestra tecnología de fuelle impide que la corrosión o condiciones atmosféricas dañinas entren en el proceso.

Aplicaciones:

- Para uso en aplicaciones donde las fugas dentro o fuera de la válvula son inaceptables, tales como transferencia de aceites calientes, fluidos tóxicos, vapor y otros fluidos regulados por normas ambientales.

Características:

- Fuelles de Inconel® proveen una larga vida y máxima resistencia a la corrosión.
- Muy compacta, bajos costos de tubería.
- Cero fugas en el vástago, elimina pérdidas de fluido y cumple con las normas ambientales.
- Cero mantenimientos resultan en un costo menor de operación sin tiempos muertos.
- Reduce costos de monitoreo.
- Tres sellos en el vástago para seguridad: fuelle metálico, empaque de grafito, asiento trasero en posición abierto.
- Superficie de asiento cara dura Stellite® 6 proporciona larga vida; asiento suave disponible.
- Aleaciones, acabados y extremos de configuración adicionales están disponibles.



Estándares:

- Válvula probada por ASME B16.34/API 598.
- Cumple con MSS SP-117.
- 5 años de garantía en el fuelle.

Válvulas de Globo de Acero Forjado con Sello de Fuelle - Serie G8

Válvula de ½" a 2" Casquete Apernado

Válvulas de globo ANSI Clase 150 a 800; nuestra tecnología de fuelle impide que la corrosión o condiciones atmosféricas dañinas entren en el proceso.

Aplicaciones:

- Para uso en aplicaciones donde las fugas dentro o fuera de la válvula son inaceptables, tales como transferencia de aceites calientes, fluidos tóxicos, vapor y otros fluidos regulados por normas ambientales.

Características:

- Fuelles de Inconel® proveen una larga vida y máxima resistencia a la corrosión.
- Muy compacta, bajos costos de tubería.
- Cero fugas en el vástago, elimina pérdidas de fluido y cumple con las normas ambientales.
- Cero mantenimientos resultan en un costo menor de operación sin tiempos muertos.
- Reduce costos de monitoreo.
- Tres sellos en el vástago para seguridad: fuelle metálico, empaque de grafito, asiento trasero en posición abierto.
- Superficie de asiento cara dura Stellite® 6 proporciona larga vida.
- Aleaciones, acabados y extremos de configuración adicionales están disponibles.

Estándares:

- Válvula probada por ASME B16.34/API 598.
- Cumple con MSS SP-117.
- 5 años de garantía en el fuelle.



Q



Dixon Eagle Válvulas con Sello de Fuelle

Válvulas de Globo de Fundición de Acero con Sello de Fuelle - Serie J

Válvula de 2½" a 16"

Válvulas de globo ANSI Clase 150 a 600; nuestra tecnología de fuelle impide que la corrosión o condiciones atmosféricas dañinas entren en el proceso.



Aplicaciones:

- Para uso en aplicaciones donde las fugas dentro o fuera de la válvula son inaceptables, tales como transferencia de aceites calientes, fluidos tóxicos, vapor y otros fluidos regulados por normas ambientales.

Características:

- Fuelles de Inconel® proveen una larga vida y máxima resistencia a la corrosión.
- Muy compacta, bajos costos de tubería.
- Cero fugas en el vástago, elimina pérdidas de fluido y cumple con las normas ambientales.
- Cero mantenimientos resultan en un costo menor de operación sin tiempos muertos.
- Reduce costos de monitoreo.
- Tres sellos en el vástago para seguridad: fuelle metálico, empaque de grafito, asiento trasero en posición abierto.
- Superficie de asiento cara dura Stellite® 6 proporciona larga vida; asiento suave disponible
- Aleaciones, acabados y extremos de configuración adicionales están disponibles
- Disponible en Clase 150 a Clase 600.
- Consulte a Dixon® para productos de acero inoxidable en válvulas grandes.

Estándares:

- Válvula probada por ASME B16.34/API 598
- Cumple con MSS SP-117
- 5 años de garantía en el fuelle.

Válvulas de Compuerta de Fundición de Acero con Sello de Fuelle - Serie L

Válvula de 2½" a 24"

Válvulas de compuerta ANSI/API Clase 150 a 600; nuestra tecnología de fuelle impide que la corrosión o condiciones atmosféricas dañinas entren en el proceso.



Aplicaciones:

- Para uso en aplicaciones donde las fugas dentro o fuera de la válvula son inaceptables, tales como transferencia de aceites calientes, fluidos tóxicos, vapor y otros fluidos regulados por normas ambientales.

Características:

- Fuelles de Inconel® proveen una larga vida y máxima resistencia a la corrosión.
- Cero fugas en el vástago, elimina pérdidas de fluido y cumple con las normas ambientales.
- Cero mantenimientos resultan en un costo menor de operación sin tiempos muertos.
- Reduce costos de monitoreo.
- Tres sellos en el vástago para seguridad: fuelle metálico, empaque de grafito, asiento trasero en posición abierto.
- Superficie de asiento cara dura Stellite 6 proporciona larga vida; asiento suave disponible.
- Aleaciones, acabados y extremos de configuración adicionales están disponibles.
- Disponible en Clase 150 a Clase 600.
- Consulte a Dixon® para productos de acero inoxidable en válvulas grandes.

Estándares:

- Válvula probada por ASME B16.34/API 598.
- Cumple con MSS SP-117.
- 5 años de garantía en el fuelle.



Dixon Eagle Válvulas con Sello de Fuelle

Válvulas de Globo de Acero Forjado con Sello de Fuelle - Serie GY

Válvula de ½" a 2" Casquete Soldado

Válvulas de globo ANSI Clase 800; nuestra tecnología de fuelle impide que la corrosión o condiciones atmosféricas dañinas entren en el proceso.

Aplicaciones:

- Para uso en aplicaciones donde las fugas dentro o fuera de la válvula son inaceptables, tales como transferencia de aceites calientes, fluidos tóxicos, vapor y otros fluidos regulados por normas ambientales.

Características:

- Fuelles de acero inoxidable proveen una larga vida y máxima resistencia a la corrosión.
- Cero fugas en el vástago, elimina pérdidas de fluido y cumple con las normas ambientales.
- Cero mantenimientos resultan en un costo menor de operación sin tiempos muertos.
- Reduce costos de monitoreo.
- Tres sellos en el vástago para seguridad: fuelle metálico, empaque de grafito, asiento trasero en posición abierto.
- Superficie de asiento cara dura Stellite® 6 proporciona larga vida.
- Aleaciones, acabados y extremos de configuración adicionales están disponibles.

Estándares:

- Válvula probada por ASME B16.34/API 598.
- Cumple con MSS SP-117.
- 5 años de garantía en el fuelle.



Válvulas de Globo de Acero Forjado con Sello de Fuelle - Serie GA

Válvula de ½" a 2" con Casquete Apertado

Válvulas de globo ANSI Clase 1500; Nuestra tecnología de fuelle impide que la corrosión o condiciones atmosféricas dañinas entren en el proceso.

Aplicaciones:

- Para uso en aplicaciones donde las fugas dentro o fuera de la válvula son inaceptables, tales como transferencia de aceites calientes, fluidos tóxicos, vapor y otros fluidos regulados por normas ambientales.

Características:

- Fuelles de Inconel® proveen una larga vida y máxima resistencia a la corrosión.
- Cero fugas en el vástago, elimina pérdidas de fluido y cumple con las normas ambientales.
- Cero mantenimientos resultan en un costo menor de operación sin tiempos muertos.
- Reduce costos de monitoreo.
- Tres sellos en el vástago para seguridad: fuelle metálico, empaque de grafito, asiento trasero en posición abierto.
- Superficie de asiento cara dura Stellite® 21 proporciona larga vida.
- Aleaciones, acabados y extremos de configuración adicionales están disponibles.

Estándares:

- Válvula probada por ASME B16.34/API 598.
- Cumple con MSS SP-117.
- 5 años de garantía en el fuelle.



Dixon Eagle Válvulas con Sello de Fuelle

Válvula de Globo para Fluidos Criogénicos - Serie C



Aplicaciones:

- Sistemas de tubería criogénica.
- Tanques industriales de gas de alta pureza.
- Contenedores ISO.
- Unidades de transportación.
- Fluidos comunes:
 - LNG.
 - Hidrógeno.
 - Argón.
 - Oxígeno.
 - Nitrógeno.

Medidas:

- 1/2" a 2".

Características

- Reparable en campo / Kits de reparación disponibles.
- Soldable a tope o extremos de tubo.
- Opciones:
 - Asiento suave: PCTFE o PTFE.
 - Puertos de purga.
 - Empaques de grafito.
 - Interior electropulido.
 - Actuación neumática.

Materiales:

- Cuerpo: Acero inoxidable 316L
- Bonete: Acero inoxidable F316L
- Asiento de cuerpo: Acero inoxidable 316L
- Fuelle: Inconel® valuado para 10,000 ciclos
- Empaque: PTFE
- Empaque de bonete: PTFE/acero inoxidable 316

Especificaciones:

- Temperatura de operación: -452°F a 300°F (-269°C a 149°C)
- Presión de operación: Para ASME B16.34 CL800
- Pueba:
 - Fugas externas / integridad de estructura. Hydro a API 598 CL800. Espectómetro de masas de helio a 1x10⁻⁷scc He/sec.
 - Fuga de asientos. Hydro a API 598 CL800. Hermeticidad de 600 PSIG nitrógeno.

Válvula de Globo Pequeña

Aplicaciones:

- Sistemas de servicio de tuberías.
- Fluidos típicos:
 - Cloro (CL2).
 - Fosgeno (COCL2).
 - Ácido Clorhídrico Anhidro (A-HCL).
 - Monómero de Cloruro de Vinilo (VCM).
 - Fluoruro de Hidrógeno Anhidro (A-HF).
 - Cianuro de Hidrógeno (HCN).
 - Isocianatos (MDI, TDI, HDI).

Medidas:

- 1/2" a 2".

Características:

- Hecho en los Estados Unidos.
- Sin soldaduras directas, separando los fluidos de la atmósfera.
- Tipo Back-seat, no atrapa el fluido del proceso.
- Balero en la manga de la horquilla para una operación suave.
- Mecanismo de seguridad estándar.
- Vástago especial a prueba de fugas.
- Opciones:
 - Modificaciones de corte.
 - Empaques de grafito.
 - Puertos de purga.
 - Actuación neumática.

Materiales:

- Cuerpo: ASTM A352 LCC.
- Bonete: ASTM A350 LF2.
- Asiento de Cuerpo: Stellite 21.
- Fuelle: Triple capa Hastelloy® C-276 valuado para 10,000 ciclos.
- Empaque: PTFE.
- Empaque de Bonete: PTFE/Hastelloy C-276.

Especificaciones:

- Temperatura de operación: -40°F a 248°F (-40°C a 120°C).
- Presión de operación: para ASME B16.34 CL300.
- Estándares de diseño:
 - ASME B16.34.
 - Panfleto 6 Servicio Clase V, Chlorine Institute.
- Pruebas:
 - Fugas externas / integridad de estructura. Hidrostática para API 598 CL300. Nitrógeno para API 598 CL300.
 - Fugas de asiento Hidrostática para API 598 CL300. Hermeticidad de 900 PSIG nitrógeno.



Dixon Eagle Válvulas con Sello de Fuelle Válvula de Ángulo para Descarga de Cloro

Aplicación:

- Carro Tanques que transportan cloro y otras aplicaciones de descarga.

Características:

- Cuerpo integral / brida de salida que reduce patrones de fuga potenciales.
- Diseño de volante estándar en la industria; compatible con actuadores neumáticos.
- El ensamble de volante tiene un breakaway de torque limitado, previniendo daños en el asiento suave.
- El diseño de vástago de fuelle requiere mínimo mantenimiento y elimina la necesidad de monitorear los empaques por fugas.
- No es necesario el mantenimiento de vástagos con sello triple. Los tres sellos de vástago incluyen el fuelle, empaquetadura secundaria y un asiento trasero integral para añadir seguridad.
- Los insertos de asiento roscado se mantienen en su lugar cuando remueves la válvula.
- La válvula es compatible con el Kit de Emergencia CI "C".
- El socket del Kit de Emergencia "C" puede ser utilizado para cerrar la válvula.
- El indicador rojo hace fácil la identificación de la posición del vástago.
- Diseñado para repararse en campo.
- Fuelle con garantía de 5 años.

Materiales:

- Fuelle: Dos capas de Hastelloy C276
- Empaquetadura secundaria PTFE tipo Chevron.

Aprobaciones:

- Aprobación AAR E079015.
- Chlorine Institute Member.
- Listado en el Panfleto 166 del Chlorine Institute, Lineamientos de Válvulas de Ángulo para Transporte de Cloro.



Conexiones para Tubería 994 a 1052

Uniones de Golpe	995 - 997
Cople Unión Straub-Grip L	998
Cople Unión Straub Open Flex 1L	999
Conexion Hembra para Soldar	1000
Conexion NPT para Soldar	1001
Niples Recuperables	1002 - 1003
Bridas.....	1004 - 1007
Adaptadores de Brida	1008
Reductores	1009 - 1012
Codos 90°	1013 - 1015
Codo 45°	1015
Tee Hembra	1016
Codo Reductor	1017
Tapas Redondas	1018
Tapón Cuadrado.....	1019
Conexiones NPT de Latón	1020 - 1021
Conexiones Cédula 80 de Polipropileno	1022 - 1023
Conexiones de Pared	1024
Conexiones Apernadas.....	1025
Niples de Tubería	1026 - 1027
Cople Unión Serie Q	1028
Cople Serie S	1029
Coples Serie L.....	1030
Cople Lite.....	1031
Coples Rígidos	1032
Abrazaderas de Perno Ranuradas	1033
Abrazaderas de Hierro Pintadas.....	1033
Tee Mecánica Serie T.....	1034
Cople de Polietileno de Alta Densidad	1035
Conexiones Ranuradas.....	1036
Adaptadores de Brida	1037 - 1038
Tapones Bull.....	1039
Niples de Reducción	1040
Empaques para Conexiones Ranuradas.....	1041
Accesorios para Conexiones Ranuradas.....	1042
Coladores Y	1043
Conexiones Agri-Lock Tipo A.....	1044 - 1047
Conexiones Bauer Tipo B.....	1048 - 1052

R



Uniones de Golpe

Características:

- Configuraciones soldables a tope y otros materiales disponibles, contacte a Dixon para más información.
- Las uniones de golpe trabajan a temperaturas extremadamente altas. Juntar componentes de otras series ej. serie 602 con serie 1502) puede llevar a destrucción de propiedad, lesiones graves o la muerte.
- Rango de temperatura: -20°F a 250°F (-29°C a 121°C).
- Las siglas NSCWP (Non-shocking Cold Water Pressure) significa que el valor de presión de operación máxima a una temperatura ambiente.
- No hay picos más altos que esta presión.
- No hay incrementos de presión instantáneos (0-2000 PSIG en ¼ de segundo).
- Temperatura ambiente: 70°F (21°C).

Serie 100

Características:

- Utilizado en manifolds de baja presión, líneas y aplicaciones con aire, agua, aceite o gas hasta **1,000 PSI** NSCWP (non-shock cold working pressure).
- Cuerpo amarillo, tuerca negra.

Medida	Configuración	NSCWP (PSI)	Acero Forjado # de Parte
2"	roscado	1000	HU100200
	soldado a tope	1000	HU100200BW ¹
2½"	roscado	1000	HU100250
3"	roscado	1000	HU100300
4"	roscado	1000	HU100400
	soldado a tope	1000	HU100400BW ¹
6"	roscado	1000	HU100600
8"	roscado	1000	HU100800

¹ Los extremos soldables son cédula 40.



Serie 200

Características:

- Utilizado en manifolds de baja presión, líneas y aplicaciones con aire, agua, aceite o gas hasta **2,000 PSI** NSCWP (non-shock cold working pressure).
- O-ring de nitrilo en el cuerpo brinda excelentes propiedades de sellado.
- Cuerpo gris, tuerca azul.

Medida	Configuración	NSCWP (PSI)	Acero Forjado # de Parte
1"	roscado	2000	HU200100
1½"	roscado	2000	HU200150
2"	roscado	2000	HU200200
	soldado a tope	2000	HU200200BW ¹
2½"	roscado	2000	HU200250
3"	roscado	2000	HU200300
4"	roscado	2000	HU200400
6"	roscado	2000	HU200600
8"	roscado	2000	HU200800

¹ Los extremos soldables son cédula 40.



Serie 206

Características:

- Utilizado en manifolds de baja presión, líneas y aplicaciones con aire, agua, aceite o gas hasta **2,000 PSI NSCWP** (non-shock cold working pressure).
- O-ring de nitrilo, montado en cuerpo brinda excelentes propiedades de sellado.
- Cuerpo gris, tuerca azul.

Medida	Configuración	NSCWP (PSI)	Acero Forjado # de Parte
1"	roscado	2000	HU206100
1½"	roscado	2000	HU206150
2"	roscado	2000	HU206200
2½"	roscado	2000	HU206250
3"	roscado	2000	HU206300
4"	roscado	2000	HU206400
6"	roscado	2000	HU206600
8"	roscado	2000	HU206800



R



Uniones de Golpe

Serie 400



Características:

- Utilizado en manifold y conexiones de línea, bombeo, succión y servicio de lodo,
- Hasta **4,000 PSI** NSCW (non-shock cold working pressure),
- Cuerpo rojo, tuerca negra,

Medida	Configuración	NSCW (PSI)	Acero Forjado # de Parte
2"	roscado	4000	HU400200
3"	roscado	4000	HU400300
4"	roscado	4000	HU400400

Serie 602

Características:

- Utilizado en manifold y conexiones de línea, bombeo, succión y servicio de lodo hasta **6,000 PSI** NSCW (non-shock cold working pressure).
- Sello tipo labio minimiza turbulencia de fluido mientras crea un sellado de presión.
- Cuerpo anaranjado, tuerca negra.



Medida	Configuración	NSCW (PSI)	Acero Forjado # de Parte
1"	roscado	6000	HU602100
2"	roscado	6000	HU602200
	soldado a tope	6000	HU602200BW ¹
3"	roscado	6000	HU602300
	soldado a tope	6000	HU602300BW ¹
4"	roscado	6000	HU602400
	soldado a tope	6000	HU602400BW ¹

¹ Los extremos soldables son cédula 80.

Serie 1002

Características:

- Para usar con sistemas de alta presión y aplicaciones montadas en el camión, como agua, aceite o lodo hasta **10,000 PSI** NSCW (non-shock cold working pressure).
- Sello tipo labio minimiza turbulencia de fluido mientras crea un sellado de presión.
- Cuerpo azul, tuerca rojo.

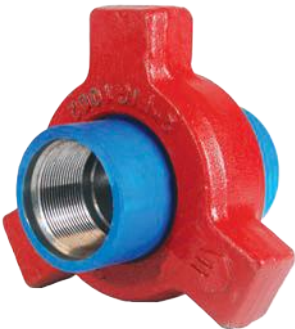

Medida	Configuración	NSCW (PSI)	Acero Forjado # de Parte
1"	roscado	10000	HU1002100
2"	roscado	10000	HU1002200
	soldado a tope	10000	HU1002200BW ¹
3"	roscado	10000	HU1002300
	soldado a tope	10000	HU1002300BW ¹
4"	roscado	10000	HU1002400
	soldado a tope	10000	HU1002400BW ¹

¹ Los extremos soldables son cédula XXS

R



Uniones de Golpe

Serie 1502

Características:

- Para utilizar en aplicaciones de presión extremadamente alta, agua, aceite o lodo hasta **15,000 PSI** NSCWP (non-shock cold working pressure).
- Sello tipo labio minimiza turbulencia de fluido mientras crea un sellado de presión.
- Cuerpo rojo, tuerca azul.

Medida	Configuración	NSCWP (PSI)	Acero Forjado # de Parte
2"	roscado	15000	HU1502200
	soldado a tope	15000	HU1502200BW ¹
3"	roscado	15000	HU1502300
	soldado a tope	15000	HU1502300BW ¹
4"	roscado	15000	HU1502400
	soldado a tope	15000	HU1502400BW ¹

¹ Extremos soldables son cédula XXS.



Hookie - Gancho para Levantar Mangueras

Características:

- Para utilizar con uniones de golpe en página 995 - 997.
- Carga de trabajo segura 4 toneladas, con una prueba de peso de 8 toneladas.
- Se envía completo con abrazadera de retención.

Medida	Acero Forjado # de Parte
3"	HA0900-3
4"	HA0900-4
5"	HA0900-5



Cople - Unión para Tubería "Straub Grip-L" Sujeta Fuerza Axial

Aplicación:

- Los coples Straub Grip-L son adecuados particularmente para unir tubería en el rango de baja presión. Sus aplicaciones incluyen, pero no se limitan a: astilleros, plantas de tratamiento de agua y desechos, tubería de proceso en la industria, etc.

Características:

- Une tubería de materiales iguales o desiguales: Acero, galvanizado, pintado, acero inoxidable std. y pared delgada, PVC, cobre.
- No requiere de herramientas especiales ni preparación del extremo del tubo, solo se necesita de una llave de torque para lograr una conexión de tubería que rara vez necesite reapretarse.
- Hecho de acero inoxidable 316 Ti de la más alta calidad.
- Acepta hasta 5° de desalineamiento en la tubería.
- Variedad de espacio entre extremos de tubería.
- Absorbe vibración, martilleo de agua y sonido.
- Anillo de sujeción especial patentado para una fuerza superior de retención sobre superficies duras de tubería.
- Garantía limitada de 5 años.
- Reutilizable.
- Construido de acuerdo a especificaciones ASTM 1476, Tipo 2, Clase 2.

Especificaciones:

- Carcasa: AISI 316Ti.
- Tornillos: AISI 316 L.
- Pernos: AISI 316 Ti.
- Anillo de anclaje: AISI 301.
- Manga de sellado: EPDM estándar (NBR y Viton® están también disponibles, contacte a Dixon para información).
- manga de sellado de EPDM: rango de temperatura - 4°F a 176°F (-20° C a 80° C).

Aprobaciones:

- American Bureau of Shipping (ABS) hasta **232 PSI** en 3/4" - 5", **188 PSI** en 6"; **148 PSI** en 8".
- Underwriter Laboratories (U/L).
- National Sanitation Foundation (NSF).

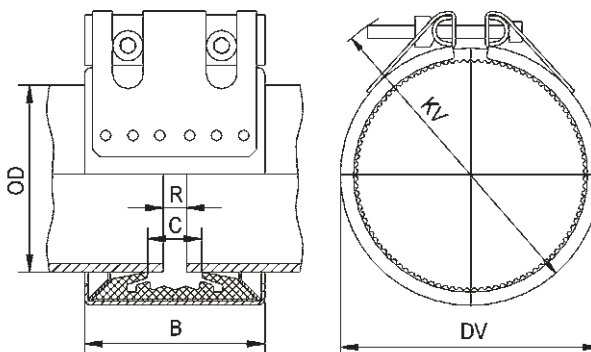

Tamaño	D.E. Tubería		Presión de Trabajo PSI	Dimensiones del Cople		Dimensiones Ensamblado		Máxima Distancia Entre Extremos de la Tubería R	Acero Inoxidable # de Parte
	Real	Rango min a max		B	C	DV	KV		
3/4"	1.05"	1.04" a 1.08"	670	1.8"	0.7"	1.7"	2.8"	0.2"	STR20000
1"	1.31"	1.31" a 1.35"	550	1.8"	0.7"	2"	3"	0.2"	STR20100
1 1/2"	1.90"	1.88" a 1.92"	440	2.4"	1.0"	2.6"	3.9"	0.2"	STR20300
2"	2.37"	2.35" a 2.40"	320	3.0"	1.5"	3.1"	4.3"	0.4"	STR20450
2 1/2"	2.87"	2.85" a 2.90"	450	3.7"	1.6"	3.9"	5.3"	0.4"	STR20500
3"	3.50"	3.46" a 3.54"	320	3.7"	1.6"	4.4"	5.9"	0.4"	STR20650
4"	4.50"	4.46" a 4.54"	232	3.7"	1.6"	5.4"	6.7"	0.4"	STR20900
5"	5.50"	5.51" a 5.62"	232	4.3"	2.1"	6.5"	8.3"	0.4"	STR21150
6"	6.63"	6.56" a 6.69"	232	4.3"	2.1"	7.6"	9.1"	0.4"	STR21350
8"	8.63"	8.54" a 8.71"	232	5.6"	3.1"	9.8"	11.6"	0.4"	STR21400

3/4" - 2" acoples tienen un solo perno.

Todos los coples "straub" requieren del correcto uso de una llave de torque para una adecuada y segura instalación. Los coples "straub" deben ser apretados al valor de torque especificado como se indica en la tabla para cada cople. El fallar en hacerlo así puede resultar en una herida grave o la muerte. No usar para servicio de vapor o refrigerante.



Cople - Unión para Tubería "Straub Open - Flex 1L"

Aplicaciones:

- Apto para reparar o unir tubería donde el acceso al extremo es difícil o imposible.

Características:

- Une tubería de materiales iguales o desiguales: acero, galvanizado, pintado, acero inoxidable std. y pared delgada, PVC, cobre.
- No requiere de herramientas especiales ni preparación del extremo del tubo, solo se necesita de una llave de torque para lograr una conexión de tubería que rara vez necesita de reapretamiento.
- Hecho de acero inoxidable 316 Ti de la más alta calidad.
- Acepta hasta 5° de desalineamiento en la tubería.
- Variedad de espacio entre extremos de tubería.
- Absorbe vibración, martilleo de agua y sonido.
- Actúa como una junta de expansión; acepta hasta 0.25" de movimiento axial.
- Garantía limitada de 5 años.
- Reutilizable.
- Construido de acuerdo a especificaciones ASTM 1476, Tipo 2, Clase 3.

Especificaciones:

- Carcasa: AISI 316Ti.
- Tornillos: AISI acero 4135.
- Pernos: AISI 12L14 galvanizado.
- Manga de sellado de EPDM: Rango de temperatura - 4°F a 176°F (-20° C a 80° C).

Aprobaciones:

- American Bureau of Shipping (ABS) hasta **232 PSI** en 3/4" - 5", **188 PSI** en 6"; **148 PSI** en 8".
- Underwriter Laboratories (U/L).
- National Sanitation Foundation (NSF).

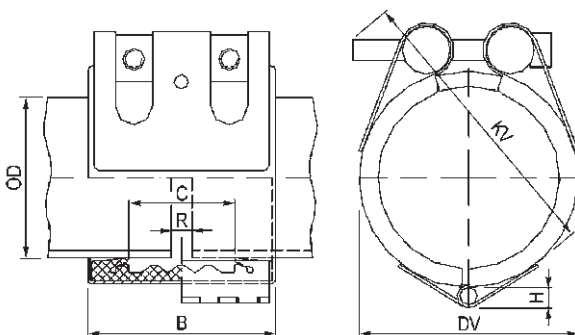

Tamaño	D.E. Tubería		Presión de Trabajo PSI	Dimensiones del Cople (Pulgadas)			Dimensiones Ensamblado (Pulgadas)		Máxima Distancia Entre Extremos de la Tubería R	Peso (lbs.)	Acero Inoxidable # de Parte
	Real	Rango min. a max.		B	C	H	DV	KV			
1 1/2"	1.90"	1.85" a 1.95"	363	3.0"	1.4"	.28	2.8"	3.3"	.20"	1.10	STR35001
2"	2.38"	2.32" a 2.42"	232	3.0"	1.4"	.28	3.2"	3.7"	.20"	1.34	STR35151
2 1/2"	2.88"	2.81" a 2.93"	232	3.0"	1.4"	.36	3.2"	3.7"	.20"	1.80	STR35201
3"	3.50"	3.44" a 3.56"	232	3.7"	2.0"	.36	4.4"	4.9"	.20"	2.10	STR35351
4"	4.50"	4.43" a 4.57"	232	3.7"	2.0"	.36	5.4"	5.9"	.20"	2.33	STR35651
5"	5.56"	5.49" a 5.57"	232	4.2"	2.4"	.38	6.4"	7.1"	.20"	3.20	STR35901
6"	6.63"	6.54" a 6.71"	232	4.2"	2.4"	.38	7.5"	8.1"	.20"	3.70	STR36051



No resiste al tirón o fuerza axial.
Asegúrese que las tuberías están adecuadamente ancladas y soportadas.

Herramienta de ensamble disponible, # de parte STR6648



R

Conexiones Hembra para Soldar a Manguera Metálica

Todas las conexiones tienen tubos sin costura de acero inoxidable 316

Conexión Recta

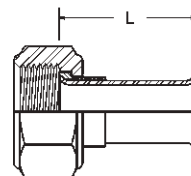

Rosca Hembra SAE 37° (JIC) x Extremo Soldable

Hembra SAE 37° (JIC)	D.E. Tubo	Valuación de Presión PSI a 70°F (21°C)	L Largo	Calibre (Pulg)	Tuerca y Manga Acero Inoxidable 304 # de Parte	Tuerca y Manga Acero al Carbón # de Parte
7/16" - 20	1/4"	5000	1.500"	.049"	SFMF250	FMF250
9/16" - 18	3/8"	4500	1.500"	.049"	SFMF375	FMF375
3/4" - 16	1/2"	4000	1.500"	.049"	SFMF500	FMF500
1-1/16" - 12	3/4"	2600	1.500"	.049"	SFMF750	FMF750
1-5/16" - 12	1"	2500	2.000"	.049"	SFMF1000	FMF1000
1-5/8" - 12	1 1/4"	2050	2.375"	.065"	SFMF1250	FMF1250
1-7/8" - 12	1 1/2"	1700	2.375"	.065"	SFMF1500	FMF1500
2-1/2" - 12	2"	1250	2.500"	.065"	SFMF2000	FMF2000

Codo 45°

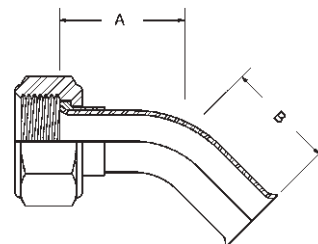

Rosca Hembra SAE 37° (JIC) x Extremo Soldable

Hembra SAE 37° (JIC)	D.E. Tubo	Valuación de Presión PSI a 70°F (21°C)	A Dim	B Dim	Radio Doblez	Calibre (Pulg)	Tuerca y Manga Acero Inoxidable 304 # de Parte	Tuerca y Manga Acero al Carbón # de Parte
7/16" - 20	1/4"	5000	0.750"	0.750"	0.380"	.049"	SFMF250-45	FMF250-45
9/16" - 18	3/8"	4500	1.000"	1.000"	0.500"	.049"	SFMF375-45	FMF375-45
3/4" - 16	1/2"	4000	1.250"	1.250"	1.000"	.049"	SFMF500-45	FMF500-45
1-1/16" - 12	3/4"	2600	1.450"	1.450"	1.500"	.049"	SFMF750-45	FMF750-45
1-5/16" - 12	1"	2500	1.800"	1.800"	2.000"	.049"	SFMF1000-45	FMF1000-45
1-5/8" - 12	1 1/4"	2050	2.100"	2.100"	2.000"	.065"	SFMF1250-45	FMF1250-45
1-7/8" - 12	1 1/2"	1700	2.300"	2.300"	2.000"	.065"	SFMF1500-45	FMF1500-45
2-1/2" - 12	2"	1250	3.000"	3.000"	3.000"	.065"	SFMF2000-45	FMF2000-45

Codo 90°

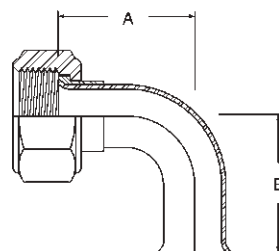

Rosca Hembra SAE 37° (JIC) x Extremo Soldable

Hembra SAE 37° (JIC)	D.E. Tubo	Valuación de Presión PSI a 70°F (21°C)	A Dim	B Dim	Radio Doblez	Calibre (Pulg)	Tuerca y Manga Acero Inoxidable 304 # de Parte	Tuerca y Manga Acero al Carbón # de Parte
7/16" - 20	1/4"	5000	1.000"	1.000"	0.375"	.049"	SFMF250-90	FMF250-90
9/16" - 18	3/8"	4500	1.250"	1.250"	0.500"	.049"	SFMF375-90	FMF375-90
3/4" - 16	1/2"	4000	1.830"	1.830"	1.000"	.049"	SFMF500-90	FMF500-90
1-1/16" - 12	3/4"	2600	2.350"	2.350"	1.500"	.049"	SFMF750-90	FMF750-90
1-5/16" - 12	1"	2500	3.100"	3.100"	2.000"	.049"	SFMF1000-90	FMF1000-90
1-5/8" - 12	1 1/4"	2050	3.500"	3.500"	2.000"	.065"	SFMF1250-90	FMF1250-90
1-7/8" - 12	1 1/2"	1700	3.750"	3.750"	2.000"	.065"	SFMF1500-90	FMF1500-90
2-1/2" - 12	2"	1250	4.900"	4.900"	2.000"	.065"	SFMF2000-90	FMF2000-90

R



Conexiones para Tubería con Rosca NPT

Tamaño	Largo Total (Pulg.)	Acero al Carbón # de Parte	Acero Inoxidable 304 # de Parte	Aluminio # de Parte
1/4"	2"	PN250	PNS250	---
3/8"	2"	PN375	PNS375	---
1/2"	2"	PN500	PNS500	---
3/4"	2"	PN750	PNS750	---
1"	2"	PN1000	PNS1000	---
1 1/4"	2"	PN1250	PNS1250	---
1 1/2"	2"	PN1500	PNS1500	---
2"	2"	PN2000	PNS2000	---
2 1/2"	3"	PN2500	PNS2500	---
3"	3"	PN3000	PNS3000	APN3000
4"	4"	PN4000	PNS4000	APN4000



Niples Hexagonales Dixon Soldables a Manguera Metálica

Tamaño	Acero al Carbón ¹ # de Parte	Cant.	Latón Maquinado # de Parte	Acero Inoxidable 304 1 # de Parte	Cant.	Acero Inoxidable 316 # de Parte
1/4"	FM250	200	FMB250	FMS250	200	---
3/8"	FM375	100	FMB375	FMS375	100	---
1/2"	FM500	50	FMB500	FMS500 ²	50	FMR500 ²
3/4"	FM750	50	FMB750	FMS750 ²	50	FMR750 ²
1"	FM1000	50	FMB1000	FMS1000 ²	50	FMR1000 ²
1 1/4"	FM1250	50	---	FMS1250	50	---
1 1/2"	FM1500	50	---	FMS1500	50	FMR1500
2"	FM2000	10	---	---	---	---



Latón maquinado



Acero inoxidable global

¹ Dixon sugiere usar varilla de soldar 308 LSI.

² Acero inoxidable global.

Niples Octagonales Dixon Soldables a Manguera Metálica

Tamaño	Largo Total (Pulg.)	Largo soldado	Largo Tuerca	Acero al Carbón # de Parte	Acero Inoxidable 304 # de Parte
2"	2 1/2"	7/8"	9/16"	OCTOE32	OCTOES32



Sujetadores Octagonales Dixon para Facilitar el Uso de Llave de Tuercas

Tamaño	Entre Caras Externas	Entre Caras Internas	Ancho	Acero Inoxidable 304 # de Parte
1 1/2"	2.230"	1.910"	9/16"	OCTS24
2"	2.781"	2.385"	9/16"	OCTS32
3"	3.750"	3.510"	7/8"	OCTS48



Tamaño	Entre Caras Externas	Entre Caras Internas	Ancho	Acero al Carbón # de Parte
2"	2.740"	2.510"	9/16"	OCT32

Sujetadores Hexagonales Soldables Dixon para Facilitar el Uso de Llave de Tuercas

Tamaño	Acero Global ¹ de Fundición Revestida # de Parte
1"	WN12
1 1/4"	WN16
1 1/2"	WN21
2"	WN26
2 1/2"	WN31
3"	WN36
4"	WN46



Niples Escotados Recuperables para hacer Conexiones Bridadas

Características:

- Estos acoples pueden ser suajados o crimpados a la manguera, ofreciendo una mejor retención del vástago.
- El vástago puede ser retirado de una manguera dañada al cortar la férula, sin dañar al acople. Después de revisar si se puede volver a usar, este puede ser reinstalado en otra manguera al usar una nueva férula.
- Cuando se usa con abrazadera de doble perno o de fleje, el niple escotado recuperable proveerá una retención del vástago similar a la del niple King recuperable.
- Los niples escotados recuperables permiten al usuario utilizar las mismas férulas "NO" que utilizan las conexiones rápidas escotadas de Leva y Ranura. Esto le permite maximizar el uso de su inventario y reducir costos.
- Ver página 273 para coples roscados que utilizan férulas escotadas.
- Consulte a Dixon® para las especificaciones de suajado y crimpado.
- Los vástagos son para uso con bridas Lap-Joint (hombro redondeado). Ver página siguiente.

Niples (vástagos) Escotados Recuperables



Tamaño	Acero al Carbón # de Parte	Acero Inoxidable 316 # de Parte
1½"	N150NO	RN150NO
2"	N200NO	RN200NO
2½"	N250NO	RN250NO
3"	N300NO	RN300NO
4"	N400NO	RN400NO

Empujadores especiales requeridos para prensa RAM:

1½" vástago - RN150NOPUSH.

2" vástago - RN200NOPUSH.

2½" vástago - RN250NOPUSH.

3" vástago - RN300NOPUSH.

4" vástago - RN400NOPUSH.

Férula Escotada



Vástagos Dixon® y férulas están diseñados específicamente para ser utilizado en conjunto como un sistema de acoplamiento. Debido a las diferencias en las dimensiones y tolerancias por razones de seguridad, **No utilice vástagos o férulas de otros fabricantes con productos Dixon Holedall.**



D.I. manguera	D.E. Manguera		Acero Inoxidable 304 # de Parte
	desde	hasta	
1½"	1-60/64"	2-12/64"	GAS2334NO
	2-4/64"	2-22/64"	GAS2370NO
2"	2-30/64"	2-44/64"	GAS2709NO
	2-42/64"	2-54/64"	GAS2885NO
2½"	2-54/64"	3"	GAS3012NO
	3-1/64"	3-13/64"	GAS3260NO
3"	3-30/64"	3-46/64"	GAS3760NO
	3-47/64"	3-54/64"	GAS3885NO
4"	4-40/64"	4-47/64"	GAS5010NO

R



Niples King de Manguera Recuperables para hacer Conexiones de Brida Flotante

Características:

- Un niple recuperable, cuando se usa para formar un ensamble de brida flotante permite que la brida sea alineada al conectarla sin torcer la manguera. Esto generalmente incrementa la vida útil de la manguera al eliminar una causa común de falla prematura en mangueras.
- Para usarse con bridas flotantes Lap-Joint (hombro redondeado) mostradas en la siguiente página.



Tamaño	Acero al Carbón Zincado # de Parte	Acero Inoxidable 316 # de Parte
1"	N10	RN10
1¼"	N15	RN15
1½"	N20	RN20
2"	N25	RN25
2½"	N30	RN30
3"	N35	RN35
4"	N40	RN40
6"	N60	RN60
8"	N80	RN80
10"	N100	RN100
12"	N120	RN120

Niple Recuperable King Soldable a Manguera Metálica para Hacer Conexiones Bridadas

Características:

- MSS Tipo C, para uso con Bridas Slip-On y Lap-Joint mostradas en la página siguiente.



Tamaño	Largo	Cara "PF" Cédula 40 Acero Zincado # de Parte	Cara "PF" Cédula 10 Acero Inoxidable 304 # de Parte	Cara Lisa Cédula 10 Acero Inoxidable 304 # de Parte	Cédula 40 Acero Inoxidable 316 # de Parte
¾"	2"	NW5	GNW5	GNWP5	---
1"	2"	NW10	GNW10	GNWP10	RNW10-40
1¼"	2"	NW15	GNW15	GNWP15	RNW15-40
1½"	2"	NW20	GNW20	GNWP20	RNW20-40
2"	2½"	NW25	GNW25	GNWP25	RNW25-40
2½"	2½"	NW30	GNW30	GNWP30	RNW30-40
3"	2½"	NW35	GNW35	GNWP35	RNW35-40
4"	3"	NW40	GNW40	GNWP40	RNW40-40
6"	3½"	NW60	GNW60	GNWP60	RNW60-40
8"	4"	NW80	GNW80	GNWP80	RNW80-40
10"	5"	NW100	---	GNWP100	RNW100-40
12"	6"	NW120	---	GNWP120	RNW120-40



Bridas Forjadas ASA de 150 LB

Brida "Lap-Joint"

Características:

- Hombro redondeado sin cara realzada.
- La brida "Lap-Joint" comunmente llamada brida "Van Stone" o brida flotante.

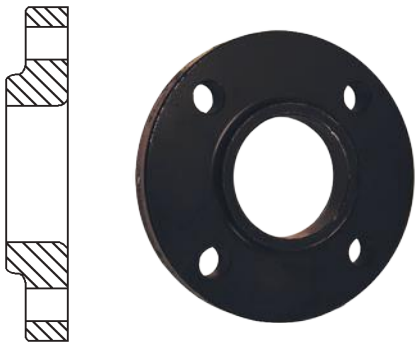

Tamaño	Acero al Carbon # de Parte	Acero Inoxidable 316 # de Parte
1"	LJ100	---
1¼"	LJ125	---
1½"	LJ150	LJR150
2"	LJ200	LJR200
2½"	LJ250	---
3"	LJ300	LJR300
4"	LJ400	LJR400
5"	LJ500	---
6"	LJ600	LJR600
8"	LJ800	---
10"	LJ1000	---
12"	LJ1200	---

Brida "Slip-On"

Características:

- Hombro cuadrado con cara realzada.

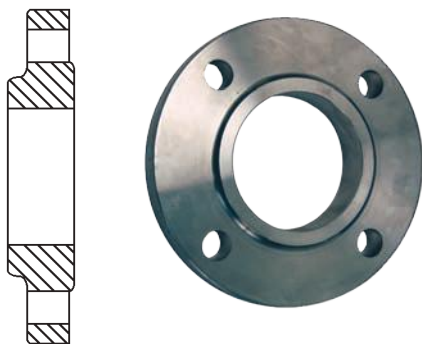

Tamaño	Acero al Carbon # de Parte	Acero Inoxidable 316 # de Parte
1"	SO100	---
1¼"	SO125	---
1½"	SO150	SOR150
2"	SO200	SOR200
2½"	SO250	---
3"	SO300	SOR300
4"	SO400	SOR400
5"	SO500	---
6"	SO600	SOR600
8"	SO800	---
10"	SO1000	---
12"	SO1200	---

Brida Roscada - NPT

Características:

- Cara realzada.

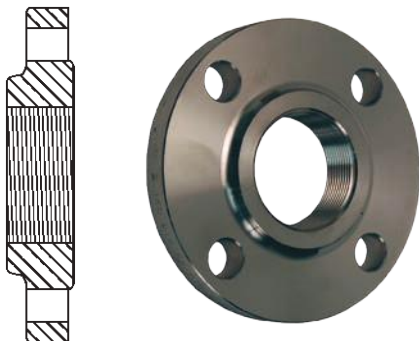

Tamaño	Acero al Carbon # de Parte	Acero Inoxidable 316 # de Parte
1"	T100	---
1¼"	T125	---
1½"	T150	TR150
2"	T200	TR200
2½"	T250	---
3"	T300	TR300
4"	T400	TR400
5"	T500	---
6"	T600	TR600
8"	T800	---
10"	T1000	---
12"	T1200	---



Bridas Dúctiles Boss

Brida "Lap-Joint"



Características:

- Agujero para pernos ANSI B16.5 clase 150 lb.

Material:

- Hierro dúctil ASTM A-395 (60-40-18).

Medida	D.I.	D.E.	Grosor	Centro en la base	Longitud del Centro	Radio Interior	Diámetro de Agujero de Pernos	Diámetro de pernos	Hierro Dúctil # de Parte
1"	1.38	4.25	0.56	1.94	0.69	0.13	0.63	3.12	LJD100
1-1/2"	1.97	5.00	0.69	2.56	0.88	0.25	0.63	3.88	LJD150
2"	2.46	6.00	0.75	3.06	1.00	0.31	0.75	4.75	LJD200
3"	3.60	7.50	0.94	4.25	1.19	0.38	0.75	6.00	LJD300
4"	4.60	9.00	0.94	5.31	1.31	0.44	0.75	7.50	LJD400
6"	6.75	11.00	1.00	7.56	1.56	0.50	0.88	9.50	LJD600
8"	8.75	13.50	1.12	9.69	1.75	0.50	0.88	11.75	LJD800
10"	10.92	16.00	1.19	12.00	1.94	0.50	1.00	14.25	LJD1000
12"	12.92	19.00	1.25	14.38	2.19	0.50	1.00	17.00	LJD1200

Brida Anillo de Ángulo "Slip-on"

Características:

- Agujero para pernos ANSI B16.5 clase 150 lb.

Material:

- Hierro dúctil ASTM A-536 (65-45-12).

Medida	D.I.	D.E.	Grosor	Diámetro de Agujero de Pernos	Diámetro de Pernos	Hierro Dúctil # de Parte
1"	1.75	4.5	0.50	0.63	3.13	BFAR100
1-1/2"	2.25	5.0	0.50	0.63	3.88	BFAR150
2"	2.75	6.0	0.50	0.75	4.75	BFAR200
3"	3.88	7.5	0.50	0.75	6.00	BFAR300
4"	4.93	9.0	0.56	0.75	7.50	BFAR400
6"	7.13	11.0	0.63	0.88	9.50	BFAR600
8"	9.19	13.5	0.63	0.88	11.75	BFAR800
10"	11.31	16.0	0.63	1.00	14.25	BFAR1000
12"	13.38	19.0	0.75	1.00	17.00	BFAR1200
14"	14.88	21.0	0.75	1.13	18.75	BFAR1400
16"	16.88	23.5	0.75	1.13	21.25	BFAR1600
18"	18.88	25.0	0.88	1.25	22.75	BFAR1800



Brida de Refuerzo para Tipo Stub End

Características:

- Agujero para pernos ANSI B16.5 clase 150 lb.

Material:

- Hierro dúctil ASTM A-536 (65-45-12).

Medida	D.I.	D.E.	Grosor	Diámetro de Agujero de Pernos	Diámetro de Pernos	Hierro Dúctil # de Parte
1"	1.38	4.3	0.50	0.63	3.13	BFSE100
1-1/2"	1.97	5.0	0.50	0.75	3.88	BFSE150
2"	2.44	6.0	0.50	0.75	4.75	BFSE200
3"	3.56	7.5	0.50	0.75	6.00	BFSE300
4"	4.56	9.0	0.56	0.75	7.50	BFSE400
6"	6.75	11.0	0.63	0.88	9.50	BFSE600
8"	8.75	13.5	0.63	0.88	11.75	BFSE800



R



**Bridas Forjadas ASA de 150 Lb.
Brida de Cuello Soldable**

Característica:

- Cara realzada.

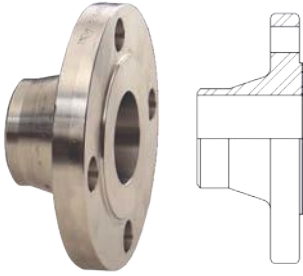

Tamaño	Acero al Carbón # de Parte
1"	WN100
1 ¼"	WN125
1 ½"	WN150
2"	WN200
3"	WN300
4"	WN400
5"	WN500
6"	WN600
8"	WN800
10"	WN1000

Bridas MSS de 150 Lbs.



Tamaño	Acero Inoxidable 316 # de Parte
1 ½"	TRMS150
2"	TRMS200
3"	TRMS300
4"	TRMS400
6"	TRMS600

Empaque para Brida

Características:

- Tipo anillo estándar con grosor de 1/16".
- Consulte la página 1216 para material de empaque de sello de uniones y juntas.
- Para información de dimensiones y diagramas ver página 1230.



Acero al carbón



Klingersil® C-4401

Tamaño	Neopreno # de Parte	Klingersil® C-4401 # de Parte
1"	NG10	AG10
1 ¼"	NG15	AG15
1 ½"	NG20	AG20
2"	NG25	AG25
2 ½"	NG30	AG30
3"	NG35	AG35
4"	NG40	AG40
5"	NG50	---
6"	NG60	AG60
8"	NG80	AG80



Conexiones Internacionales de Muelle

Características:

- Cumple con las especificaciones de la Guardia Costera Estadounidense para buques de 1,000 toneladas o más.
- Hace posible la conexión de dos diferentes roscas entre barco y el muelle o entre dos barcos.
- Brida de latón de 7" de diámetro exterior con barrenos de 4 3/4".
- Disco de cuña sólida con asientos cónicos.
- Incluye 8 arandelas, 4 tuercas de latón hexagonales, 4 pernos de cabeza hexagonal, 1 empaque de fibra, 1 arandela.
- Presión de trabajo: **300 PSI**.

Descripción	Latón (Brass) # de Parte	Peso (Lbs)
Lado muelle	09-318-00001	7.38
Lado barco	09-319-00001	7.14



Lado muelle



Lado barco

Bridas Soldables para Válvula Mariposa

Aplicación:

- Usado en sistemas de tubería de operaciones de fractura hidráulica para la transferencia de fluidos y lodos.

Característica:

- Brida Slip On para soldar válvulas mariposa a tubería de 4", 5" y 8".

Medidas	# de Agujeros	Acero al Carbón # de Parte
4"	6	HSW400
5"	6	HSW500
8"	8	HSW800



Adaptadores Brida TTMA x Rosca Macho NPT

Características:

- Proporciona una manera simple y fácil para conectar rápidamente los componentes roscados a una configuración estándar de brida TTMA.
- Hechos de fundición de aluminio sólido que es más ligera que adaptaciones soldadas.
- Su diseño avanzado mejora el flujo a través de adaptador aún en la reducción de 3".
- Es de tamaño compacto que reduce el espacio total requerido para instalar el adaptador.
- Consulte la página 1232 para el estándar de la perforación de brida.

Rosca Macho

Brida TTMA x Macho NPT



Brida TTMA	Macho NPT	Aluminio # de Parte
3"	3"	TTF3AL-3MT
4"	3"	TTF4AL-3MT
4"	4"	TTF4AL-4MT

Rosca Macho de Largo Extendido

Brida TTMA x Macho NPT de Largo Extendido



Brida TTMA	Macho NPT	Aluminio # de Parte
4"	3"	TTF4AL-3EMT
4"	4"	TTF4AL-4EMT

Rosca Hembra

Brida TTMA x Hembra NPT



Brida TTMA	Hembra NPT	Aluminio # de Parte
4"	3"	TTF4AL-3FT
4"	4"	TTF4AL-4FT

Slip-On

Brida TTMA x Slip-On



Brida TTMA	Slip-on	Aluminio # de Parte
4"	4"	TTF400SP

Brida Cara Plana ANSI x Macho NST (NH)

Características:

- Brida - Cubierta de pintura en polvo color negro.
- Adaptador macho - Aluminio anodizado color negro.



Tamaño	PSI	Acero al carbón/Aluminio # de Parte
6" NST (NH)	175	T600-60F



Bushing Reductor con Tuerca Hexagonal - Rosca NPT



Hiero 150#



Hiero galvanizado
150#



Acero inoxidable 150#



Latón 125#



Acero forjado
3000#

Macho NPT	Hembra NPT	Hiero 150# # de Parte	Hiero Galvanizado 150# # de Parte	Acero Inoxidable 316 150# # de Parte	Acero Forjado 3000# # de Parte	Latón (Brass) 125# # de Parte
1/4"	1/8"	HB2518	HB2518G	HB2518SS	HB2518FS	3730402C ¹
3/8"	1/8"	HB3818	---	---	---	3730602C ¹
3/8"	1/4"	HB3825	HB3825G	HB3825SS	HB3825FS	3730604C ¹
1/2"	1/8"	HB5018	---	---	---	3730802C ¹
1/2"	1/4"	HB5025	HB5025G	HB5025SS	HB5025FS	3730804C ¹
1/2"	3/8"	HB5038	HB5038G	HB5038SS	HB5038FS	3730806C ¹
3/4"	1/8"	HB7518	---	---	---	3731202C ¹
3/4"	1/4"	HB7525	HB7525G	HB7525SS	HB7525FS	3731204C ¹
3/4"	3/8"	HB7538	HB7538G	HB7538SS	HB7538FS	3731206C ¹
3/4"	1/2"	HB7550	HB7550G	HB7550SS	HB7550FS	3731208C ¹
1"	1/8"	HB1018	---	---	---	---
1"	1/4"	HB1025	HB1025G	HB1025SS	HB1025FS	3731604C ¹
1"	3/8"	HB1038	HB1038G	HB1038SS	HB1038FS	3731606C ¹
1"	1/2"	HB1050	HB1050G	HB1050SS	HB1050FS	3731608C ¹
1"	3/4"	HB1075	HB1075G	HB1075SS	HB1075FS	3731612C ¹
1-1/4"	1/2"	HB1250	---	---	---	---
1-1/4"	3/4"	HB1275	---	HB1275SS	HB1275FS	---
1-1/4"	1"	HB1210	HB1210G	HB1210SS	HB1210FS	HB1210B
1-1/2"	1/2"	HB1550	---	---	---	---
1-1/2"	3/4"	HB1575	HB1575G	HB1575SS	HB1575FS	HB1575B
1-1/2"	1"	HB1510	HB1510G	HB1510SS	HB1510FS	HB1510B
1-1/2"	1-1/4"	HB1512	HB1512G	HB1512SS	HB1512FS	HB1512B
2"	1/2"	HB2050	HB2050G	---	---	HB2050B
2"	3/4"	HB2075	HB2075G	HB2075SS	HB2075FS	HB2075B
2"	1"	HB2010	HB2010G	HB2010SS	HB2010FS	HB2010B
2"	1-1/4"	HB2012	HB2012G	HB2012SS	HB2012FS	HB2012B
2"	1-1/2"	HB2015	HB2015G	HB2015SS	HB2015FS	HB2015B
2-1/2"	1-1/2"	HB2515	---	---	---	HB2515B
2-1/2"	2"	HB2520	HB2520G	HB2520SS	HB2520FS	HB2520B
3"	1"	HB3010	---	---	---	---
3"	1-1/2"	HB3015	---	---	---	---
3"	2"	HB3020	HB3020G	HB3020SS	HB3020FS	HB3020B
3"	2-1/2"	HB3025	---	HB3025SS	HB3025FS	HB3025B
4"	1"	HB4010	---	---	---	---
4"	1-1/2"	HB4015	---	---	---	---
4"	2"	HB4020	HB4020G	HB4020SS	---	HB4020B
4"	2-1/2"	HB4025	---	---	---	---
4"	3"	HB4030	HB4030G	HB4030SS	HB4030FS	HB4030B
5"	4"	HB5040	---	---	---	---
6"	3"	HB6030	---	---	---	---
6"	4"	HB6040	---	---	---	---

¹ Medidas fabricadas de barra de latón extruida.



Tuerca Unión - Rosca NPT



Hierro 300#



Hierro 150#



Hierro galvanizado 150#



Acero inoxidable 316 150#



Acero forjado 3000#



Latón

Características:

- Otros tamaños están también disponibles.
- Conexiones en acero inoxidable 304 están también disponibles, consulte a Dixon® para precio y disponibilidad.

Hembra NPT	Hierro 300# # de Parte	Hierro 150# # de Parte	Hierro Galvanizado 150# # de Parte
1/8"	---	MIU18	---
1/4"	---	MIU25	---
3/8"	---	MIU38	TUN038G
1/2"	300MIU50	MIU50	TUN050G
3/4"	300MIU75	MIU75	TUN075G
1"	300MIU100	MIU100	TUN100G
1-1/4"	---	MIU125	TUN125G
1-1/2"	300MIU150	MIU150	TUN150G
2"	---	MIU200	TUN200G
2-1/2"	---	MIU250	---
3"	300MIU300	MIU300	---
4"	---	MIU400	---

Hembra NPT	Acero Inoxidable 316 150# # de Parte	Acero Forjado 3000# # de Parte	Latón 125# # de Parte
1/4"	TUN025SS	---	TUN2F
3/8"	TUN038SS	---	TUN3F
1/2"	TUN050SS	TUN050FS	TUN4F
3/4"	TUN075SS	TUN075FS	TUN5F
1"	TUN100SS	TUN100FS	TUN6F
1-1/4"	TUN125SS	---	TUN7F
1-1/2"	TUN150SS	TUN150FS	TUN8F
2"	TUN200SS	TUN200FS	TUN9F



Tuerca Unión/Reducción - Rosca NPT

Hembra NPT	Hembra NPT	Hierro 150# # de Parte
3/4"	1/2"	MIRU7550



R

Reducción Campana - Rosca NPT

Características:

- Otros tamaños también disponibles.
- Conexiones en acero inoxidable 304 están también disponibles, consulte a Dixon para precio y disponibilidad.

Hembra NPT	Hembra NPT	Hierro 300# # de Parte	Hierro 150# # de Parte	Hierro Galvanizado 150# # de Parte	Acero Inox. 316 150# # de Parte	Acero Forjado 3000# # de Parte	Latón (Brass) 125# # de Parte
1/4"	1/8"	--	BR1418	--	--	--	--
3/8"	1/8"	--	BR3818	--	--	--	--
3/8"	1/4"	--	BR3825	--	BR3825SS	--	--
1/2"	1/4"	300BR5025	BR5025	BR5025G	BR5025SS	--	--
1/2"	3/8"	--	BR5038	BR5038G	BR5038SS	BR5038FS	--
3/4"	1/4"	--	BR7525	--	--	--	--
3/4"	3/8"	--	BR7538	--	BR7538SS	--	--
3/4"	1/2"	300BR7550	BR7550	BR7550G	BR7550SS	BR7550FS	--
1"	1/4"	--	BR1025	--	--	--	--
1"	3/8"	--	BR1038	--	--	--	--
1"	1/2"	--	BR1050	BR1050G	BR1050SS	--	BR1050B
1"	3/4"	300BR1075	BR1075	BR1075G	BR1075SS	BR1075FS	BR1075B
1-1/4"	1/2"	--	BR1250	--	--	--	--
1-1/4"	3/4"	--	BR1275	--	--	--	--
1-1/4"	1"	300BR1210	BR1210	BR1210G	BR1210SS	--	BR1210B
1-1/2"	3/4"	--	BR1575	--	--	--	BR1575B
1-1/2"	1"	300BR1510	BR1510	BR1510G	BR1510SS	BR1510FS	BR1510B
1-1/2"	1-1/4"	300BR1512	BR1512	BR1512G	BR1512SS	BR1512FS	--
2"	3/4"	--	BR2075	--	--	--	--
2"	1"	300BR2010	BR2010	BR2010G	BR2010SS	BR2010FS	BR2010B
2"	1-1/4"	300BR2012	BR2012	--	--	--	--
2"	1-1/2"	300BR2015	BR2015	BR2015G	BR2015SS	BR2015FS	BR2015B
2-1/2"	1"	--	BR2510	--	--	--	--
2-1/2"	1-1/2"	--	BR2515	--	--	--	--
2-1/2"	2"	--	BR2520	BR2520G	--	--	BR2520B
3"	1"	--	BR3010	--	--	--	--
3"	1-1/4"	--	BR3012	--	--	--	--
3"	1-1/2"	--	BR3015	--	--	--	--
3"	2"	--	BR3020	BR3020G	BR3020SS	--	BR3020B
3"	2-1/2"	--	BR3025	BR3025G	--	--	--
4"	1"	--	BR4010	--	--	--	--
4"	1-1/2"	--	BR4015	--	--	--	--
4"	2"	--	BR4020	--	--	--	--
4"	2-1/2"	--	BR4025	--	--	--	--
4"	3"	--	BR4030	BR4030G	--	--	BR4030B
6"	3"	--	BR6030	--	--	--	--
6"	4"	--	BR6040	--	--	--	--



Hierro 300#



Hierro 150#



Hierro galvanizado 150#



Acero inoxidable 316 150#



Acero forjado 3000#



Latón 125#

¹ Los tamaños se fabrican a partir de barra de latón extruida.



Acoples con Rosca NPT en Ambos Extremos



Hierro 300#



Hierro 150#



Hierro galvanizado 150#



Acero inoxidable 316 150#



Acero forjado 3000#



Latón 125#

Hembra NPT	Hierro 300# # de Parte	Hierro 150# # de Parte	Hierro Galvanizado 150# # de Parte
1/8"	---	RHC18	RHC18G
1/4"	300RHC25	RHC25	RHC25G
3/8"	300RHC38	RHC38	RHC38G
1/2"	300RHC50	RHC50	RHC50G
3/4"	300RHC75	RHC75	RHC75G
1"	300RHC100	RHC100	RHC100G
1-1/4"	300RHC125	RHC125	RHC125G
1-1/2"	300RHC150	RHC150	RHC150G
2"	300RHC200	RHC200	RHC200G
2-1/2"	---	RHC250	---
3"	---	RHC300	RHC300G
4"	---	RHC400	RHC400G
5"	---	RHC500	---
6"	---	RHC600	---

Hembra NPT	Acero Inoxidable 316 150# # de Parte	Acero Forjado 3000# # de Parte	Latón 125# # de Parte
1/4"	RHC25SS	RHC25FS	RHC25B
3/8"	RHC38SS	RHC38FS	RHC38B
1/2"	RHC50SS	RHC50FS	RHC50B
3/4"	RHC75SS	RHC75FS	RHC75B
1"	RHC100SS	RHC100FS	RHC100B
1-1/4"	RHC125SS	RHC125FS	RHC125B
1-1/2"	RHC150SS	RHC150FS	RHC150B
2"	RHC200SS	RHC200FS	RHC200B
3"	RHC300SS	---	---
4"	RHC400SS	---	---



Codos de 90° con Rosca NPT

Características:

- Otros tamaños disponibles sobre pedido.
- Conexiones en acero inoxidable 304 disponibles, consulte a Dixon para precio y disponibilidad.

Hembra NPT	Hierro 300# # de Parte	Hierro 150# # de Parte	Hierro Galvanizado 150# # de Parte
1/8"	---	EL9018	EL9018G
1/4"	300EL9025	EL9025	EL9025G
3/8"	300EL9038	EL9038	EL9038G
1/2"	300EL9050	EL9050	EL9050G
3/4"	300EL9075	EL9075	EL9075G
1"	300EL90100	EL90100	EL90100G
1-1/4"	300EL90125	EL90125	EL90125G
1-1/2"	300EL90150	EL90150	EL90150G
2"	300EL90200	EL90200	EL90200G
2-1/2"	---	EL90250	---
3"	---	EL90300	EL90300G
4"	---	EL90400	EL90400G
5"	---	EL90500	---
6"	---	EL90600	---



Hierro 300#



Hierro 150#



Hierro galvanizado 150#



Acero inoxidable 316 150#



Acero forjado 2000#



Latón 125#

Hembra NPT	Acero Inoxidable 316 150# # de Parte	Acero Forjado 2000# # de Parte	Latón 125# # de Parte
1/8"	EL9018SS	---	---
1/4"	EL90025SS	EL9025FS	---
3/8"	EL90038SS	EL9038FS	---
1/2"	EL90050SS	EL9050FS	---
3/4"	EL90075SS	EL9075FS	---
1"	EL90100SS	EL90100FS	EL90100B
1-1/4"	EL90125SS	EL90125FS	---
1-1/2"	EL90150SS	EL90150FS	EL90150B
2"	EL90200SS	EL90200FS	EL90200B
3"	EL90300SS	---	---
4"	EL90400SS	---	---



Codo de Servicio a 90° Macho x Hembra - Rosca NPT



Hierro 150#



Hierro galvanizado 150#



Acero inoxidable 316 150#



Acero forjado 3000#



Latón 125#

Características:

- Otros tamaños están también disponibles.
- Conexiones en acero inoxidable 304 están también disponibles, consulte a Dixon® para precio y disponibilidad.

Macho NPT	Hembra NPT	Hierro 150# # de Parte	Hierro Galvanizado 150# # de Parte	Acero Inoxidable 316 150# # de Parte
1/8"	1/8"	SE9018	SE9018G	SE9018SS
1/4"	1/4"	SE9025	SE9025G	SE9025SS
3/8"	3/8"	SE9038	SE9038G	SE9038SS
1/2"	1/2"	SE9050	SE9050G	SE9050SS
3/4"	3/4"	SE9075	SE9075G	SE9075SS
1"	1"	SE9010	SE9010G	SE9010SS
1-1/4"	1-1/4"	SE9012	SE9012G	SE9012SS
1-1/2"	1-1/2"	SE9015	SE9015G	SE9015SS
2"	2"	SE9020	SE9020G	SE9020SS
2-1/2"	2-1/2"	SE90250	---	---
3"	3"	SE90300	SE9030G	---
4"	4"	SE90400	---	---
6"	6"	SE90600	---	---

Macho NPT	Hembra NPT	Acero Forjado 3000# # de Parte	Latón 125# # de Parte
1/8"	1/8"	---	---
1/4"	1/4"	SE9025FS	---
3/8"	3/8"	SE9038FS	---
1/2"	1/2"	SE9050FS	---
3/4"	3/4"	SE9075FS	SE9075B
1"	1"	SE9010FS	SE9010B
1-1/4"	1-1/4"	SE9012FS	SE9012B
1-1/2"	1-1/2"	SE9015FS	SE9015B
2"	2"	SE9020FS	SE9020B



Codo Reductor Rosca NPT

Características:

- Otros tamaños están también disponibles.

Hembra NPT	Hembra NPT	Hierro 150# # de Parte
1/4"	1/8"	REL2518
1/2"	1/4"	REL5025
1/2"	3/8"	REL5038
3/4"	1/2"	REL7550
1"	1/2"	REL1050
1"	3/4"	REL1075
1-1/4"	1"	REL1210
1-1/2"	1"	REL1510
1-1/2"	1-1/4"	REL1525
2"	1"	REL2010
2"	1-1/2"	REL2015
2-1/2"	2"	REL2520
3"	2"	REL3020
4"	2"	REL4020
4"	3"	REL4030



Codo de Servicio a 45° Macho x Hembra - Rosca NPT

Tamaño	Hierro 150# # de Parte	Hierro Galvanizado 150# # de Parte
1/8"	SE4518	--
1/4"	SE4525	SE4525G
3/8"	SE4538	--
1/2"	SE4550	SE4550G
3/4"	SE4575	SE4575G
1"	SE45100	--
1-1/4"	SE45125	SE45125G
1-1/2"	SE45150	SE45150G
2"	SE45200	SE45200G
2-1/2"	SE45250	SE45250G
3"	SE45300	SE45300G
4"	SE45400	SE45400G



Codo de 45° con Rosca NPT

Hembra NPT	Hierro 150# # de Parte
1/8"	EL4518
1/4"	EL4525
3/8"	EL4538
1/2"	EL4550
3/4"	EL4575
1"	EL45100
1-1/4"	EL45125
1-1/2"	EL45150
2"	EL45200
2-1/2"	EL45250
3"	EL45300
4"	EL45400
5"	EL45500
6"	EL45600



R



Tee Hembra con Rosca NPT



Hierro 300#



Hierro 150#



Hierro galvanizado 150#



Acero inoxidable 316 150#



Acero forjado 2000#



Latón 125#

Hembra NPT	Hierro 300# # de Parte	Hierro 150# # de Parte	Hierro Galvanizado 150# # de Parte
1/8"	---	FT18	---
1/4"	300FT25	FT25	FT25G
3/8"	300FT38	FT38	FT38G
1/2"	300FT50	FT50	FT50G
3/4"	---	FT75	FT75G
1"	300FT10	FT10	FT100G
1-1/4"	300FT120	FT120	FT120G
1-1/2"	---	FT15	FT150G
2"	300FT200	FT200	FT200G
2-1/2"	---	FT250	---
3"	---	FT30	FT300G
4"	---	FT40	FT400G
5"	---	FT500	---
6"	---	FT60	---

Hembra NPT	Acero Inoxidable 316 150# # de Parte	Acero Forjado 2000# # de Parte	Latón 125# # de Parte
1/8"	---	---	---
1/4"	FT25SS	FT25FS	---
3/8"	FT38SS	---	---
1/2"	FT50SS	FT50FS	---
3/4"	FT75SS	FT75FS	FT75B
1"	FT10SS	FT100FS	FT10B
1-1/4"	FT120SS	FT120FS	---
1-1/2"	FT150SS	FT150FS	FT15B
2"	FT200SS	FT200FS	FT20B



Codo Reductor con Salida Lateral Roscada - Rosca NPT

Hembra NPT	Hierro 150# # de Parte
1/8"	SOE18
1/4"	SOE25
3/8"	SOE38
1/2"	SOE50
3/4"	SOE75
1"	SOE100
1-1/4"	SOE120
1-1/2"	SOE150
2"	SOE200



Tee de Reducción Hembra - Rosca NPT

Hembra NPT	Hembra NPT	Hierro 150# # de Parte
3/8"	1/4"	FRT3825
1/2"	3/8"	FRT5038
3/4"	1/2"	FRT7550
1"	1/2"	FRT1050
1-1/4"	1"	FRT1210
1-1/2"	1"	FRT1510
2"	1"	FRT2010
2"	1-1/2"	FRT2015
3"	2"	FRT3020



Tee de Servicio Macho x Hembra - Rosca NPT

NPT	Hierro 150# # de Parte
1/2"	SST50
3/4"	SST75
1"	SST100
1-1/2"	SST150



Tee Roscada con Cabezal - Rosca NPT

Hembra NPT	Hembra NPT	Hierro 150# # de Parte
1/2"	3/4"	BHT1575
1/2"	1"	BHT1510
3/4"	1"	BHT7510
1"	1-1/2"	BHT1015
1"	2"	BHT1020
1-1/2"	2"	BHT1520
2"	2-1/2"	BHT2025



Tee Hembra con Salida Lateral - Rosca NPT

Hembra NPT	Hierro 150# # de Parte
1/2"	SOT50
3/4"	SOT75
1"	SOT100
1-1/4"	SOT120
1-1/2"	SOT150
2"	SOT200



R

Cruceta Roscada - Rosca NPT



Hembra NPT	Hierro 150# # de Parte
1/8"	MIC18
1/4"	MIC25
3/8"	MIC38
1/2"	MIC50
3/4"	MIC75
1"	MIC100
1-1/4"	MIC125
1-1/2"	MIC150
2"	MIC200
2-1/2"	MIC250
3"	MIC300
4"	MIC400

Tapas Redondas Rosca NPT

Características:

- Otras medidas disponibles.
- Conexiones de acero inoxidable 304 disponibles, consulte a Dixon® para precio y disponibilidad.



Hierro 300#



Hierro 150#



Hierro galvanizado 150#



Acero inoxidable 316 150#

Hembra NPT	Hierro 300# # de Parte	Hierro 150# # de Parte
1/8"	---	MICAP18
1/4"	---	MICAP25
3/8"	---	MICAP38
1/2"	300MICAP50	MICAP50
3/4"	300MICAP75	MICAP75
1"	300MICAP100	MICAP100
1-1/4"	300MICAP125	MICAP120
1-1/2"	300MICAP150	MICAP150
2"	300MICAP200	MICAP200
2-1/2"	---	MICAP250
3"	---	MICAP300
4"	---	MICAP400
5"	---	MICAP500
6"	---	MICAP600

Hembra NPT	Hierro Galvanizado 150# # de Parte	Acero Inoxidable 316 150# # de Parte
1/8"	---	SSCAP18
1/4"	---	SSCAP25
3/8"	---	SSCAP38
1/2"	MICAP50G	SSCAP50
3/4"	MICAP75G	SSCAP75
1"	---	SSCAP10
1-1/4"	---	SSCAP12
1-1/2"	---	SSCAP15
2"	MICAP200G	SSCAP20



Tapón de Cabeza Cuadrada Rosca NPT

Característica:

- Los tapones de acero forjado y latón son sólidos; todos los demás tienen núcleo.

Macho NPT	Hierro 150# # de Parte	Hierro Galvanizado 150# # de Parte	Acero Inoxidable 316 150# # de Parte
1/8"	SHP18	SHP18G	SHP18SS
1/4"	SHP14	SHP14G	SHP14SS
3/8"	SHP38	SHP38G	SHP38SS
1/2"	SHP50	SHP50G	SHP50SS
3/4"	SHP75	SHP75G	SHP75SS
1"	SHP100	SHP100G	SHP100SS
1-1/4"	SHP125	SHP125G	SHP125SS
1-1/2"	SHP150	SHP150G	SHP150SS
2"	SHP200	SHP200G	SHP200SS
2-1/2"	SHP250	SHP250G	SHP250SS
3"	SHP300	SHP300G	SHP300SS
4"	SHP400	SHP400G	SHP400SS
5"	SHP500	---	---
6"	SHP600	SHP600G	---



Hierro 150#



Hierro galvanizado 150#



Acero inoxidable 150#



Acero forjado 3000#



Latón 125#

Macho NPT	Acero Forjado 3000# # de Parte	Latón 125# # de Parte
1/8"	---	2110200C ^{1,2}
1/4"	SHP14FS	2110400C ^{1,2}
3/8"	SHP38FS	2110600C ^{1,2}
1/2"	SHP50FS	2110800C ^{1,2}
3/4"	SHP75FS	2111200C ^{1,2}
1"	SHP100FS	SHP100B
1-1/2"	SHP150FS	SHP150B
2"	SHP200FS	---
3"	SHP300FS	---

¹ Latón libre de plomo NSF/ANSI 372, Aleación de latón 260/270.

² Las roscas son PTF-SAE.



Niple Reductor con Tuerca Hexagonal - Rosca NPT

Característica:

- Referencia SAE 130137.



Macho NPTF	Latón (Brass) # de Parte
1/4" x 1/8"	3790402C
3/8" x 1/8"	3790602C
3/8" x 1/4"	3790604C
1/2" x 1/4"	3790804C
1/2" x 3/8"	3790806C
3/4" x 1/2"	3791208C

Niple Unión Hexagonal

Característica:

- Referencia SAE 130137.



Macho NPTF	Latón (Brass) # de Parte
1/8" x 1/8"	3700202C
1/4" x 1/4"	3700404C
3/8" x 3/8"	3700606C
1/2" x 1/2"	3700808C
3/4" x 3/4"	3701212C
1" x 1"	3701616C

Adaptador Roscado



Hembra NPTF	Macho NPTF	Latón (Brass) # de Parte
1/8"	1/8"	3750202C
1/4"	1/4"	3750404C
3/8"	3/8"	3750606C
1/2"	1/2"	3750808C
3/4"	3/4"	3751212C
1/4"	1/8"	3750402C
3/8"	1/8"	3750602C
3/8"	1/4"	3750604C
1/2"	1/4"	3750804C
1/2"	3/8"	3750806C
3/4"	3/8"	3751206C
3/4"	1/2"	3751208C

Cople Unión con Tuerca Hexagonal

Característica:

- Referencia SAE 130138.



Hembra NPTF	Latón (Brass) # de Parte	Latón Libre de Plomo
1/8" x 1/8"	3710202C	3710202CLF
1/4" x 1/4"	3710404C	3710404CLF
3/8" x 3/8"	3710606C	3710606CLF
1/2" x 1/2"	3710808C	3710808CLF
3/4" x 3/4"	3711212C	---

R



Cople Reductor

Característica:

- Referencia SAE 130138.

Macho NPTF	Latón (Brass) # de Parte
1/4" x 1/8"	3770402C
3/8" x 1/8"	3770602C
3/8" x 1/4"	3770604C
1/2" x 1/4"	3770804C
1/2" x 3/8"	3770806C
3/4" x 3/8"	3771206C
3/4" x 1/2"	3771208C



Tapa Hexagonal

Macho NPT	Latón (Brass) # de Parte	Latón Libre de Plomo # de Parte
1/8"	2130200C	2130200CLF
1/4"	2130400C	2130400CLF
3/8"	2130600C	2130600CLF
1/2"	2130800C	2130800CLF
3/4"	2131200C	2131200CLF



Tapón con Cabeza Hexagonal

Característica:

- Cabeza hexagonal está hueca.

Macho NPT	Latón (Brass) # de Parte	Latón Libre de Plomo # de Parte
1/8"	1630200C	1630200CLF
1/4"	1630400C	1630400CLF
3/8"	1630600C	---
1/2"	1630800C	---
3/4"	1631200C	---
1"	1631600C	---



Adaptadores para Bombas

Características:

- Convierte salidas MBSP a MNPT.
- Aleación de aluminio 6061-T6 extruida con revestimiento duro.
- Contacte a Dixon para más opciones de configuración y dimensiones.

Hembra BSP	Macho NPT	Aluminio # de Parte
1 1/2"	1 1/2"	AHA15BSP15T
2"	2"	AHA20BSP20T
3"	3"	AHA30BSP30T
4"	4"	AHA40BSP40T



R



Conexiones Roscadas Cédula 80 hechas de Polipropileno
Reductor Bushing



Tamaño Macho NPT	Tamaño Hembra NPT	Polipropileno # de Parte
1/2"	1/4"	62267
3/4"	1/2"	62272
1"	1/2"	62275
1"	3/4"	62276
1 1/4"	3/4"	62277
1 1/4"	1"	62278
1 1/2"	3/4"	62279
1 1/2"	1"	62280
1 1/2"	1 1/4"	62281
2"	3/4"	62195
2"	1"	62196
2"	1 1/4"	62197
2"	1 1/2"	62198
3"	2"	60330

Niple Unión con Tuerca Hexagonal



Tamaño NPT	Polipropileno # de Parte
1/2"	62221
3/4"	60554
1"	60555
1 1/4"	60556
1 1/2"	60547
2"	60548
3"	61769

Niple Reductor con Tuerca Hexagonal



Tamaño NPT	Tamaño NPT	Polipropileno # de Parte
3/4"	1/2"	62233
1"	3/4"	62234
1 1/4"	1"	62235
1 1/2"	1 1/4"	62236
2"	1 1/2"	60549

Niple Unión



Tamaño NPT	Largo	Polipropileno # de Parte
3/4"	4"	62223
3/4"	6"	62224
1"	4"	62225
1"	6"	62226
2"	4"	62192
2"	6"	62193

Cople Unión



Tamaño NPT	Polipropileno # de Parte
3/4"	62238
1"	62239
1 1/2"	62241
2"	62194

Niple King con Barbas para Manguera



Tamaño NPT	Polipropileno # de Parte
1 1/2"	HB150
2"	HB200
3"	HB300
4"	HB400



R

Conexiones Roscadas Cédula 80 hechas de Polipropileno

Codo a 90°

Tamaño NPT	Polipropileno # de Parte
1/2"	62215
3/4"	62216
1"	62217
1 1/2"	62219
2"	62191
3"	62220



Codo de Servicio a 90° Macho x Hembra

Tamaño NPT	Polipropileno # de Parte
1/2"	62243
3/4"	62244
1"	62245
1 1/4"	62246
1 1/2"	62247
2"	62199
3"	62248



Tee Unión

Tamaño NPT	Polipropileno # de Parte
1/2"	62209
3/4"	62210
1"	62211
1 1/4"	62212
1 1/2"	62213
2"	62190
3"	62214



Crucetas

Tamaño NPT	Polipropileno # de Parte
1"	62263



Tapa Roscada

Tamaño NPT	Polipropileno # de Parte
3/4"	62250
1"	62251



Tapón Roscado con Tuerca Hexagonal

Tamaño NPT	Polipropileno # de Parte
3/4"	62256
1"	62257
1 1/4"	62258
1 1/2"	62259
2"	62201



Conexiones de Pared

Aplicación:

- Para la mayoría de los tanques de polietileno para almacenamiento y muchos tanques de acero y fibra de vidrio.

Características:

- Vidrio reforzado con polipropileno brinda fuerza y resistencia química.
- Los empaques EPDM son estándar.
- Empaques FKM disponibles, contacte a Dixon para más información.

Conexiones hembra NPT



Hembra NPT	Tamaño de Agujero	Polipropileno # de Parte
1/2"	1-7/16"	62834
3/4"	1-7/16"	60401
1"	2-1/4"	60427
1 1/4"	2-1/4"	60403
1 1/2"	3"	60124
1 1/2"	2-3/8"	63931 ¹
2"	3"	60405
2"	3"	63481 ²
2" HD ³	3-1/4"	63683
3"	4-1/2"	62299 ¹

¹ Medidas 1 1/2" y 3" no contienen arandela.

² Para tanques con grosor de pared menor a 3/8" - bajo perfil.

Empaques



Medida	EPDM # de Parte
1/2" - 3/4"	60402
1" - 1 1/4"	60404
1 1/2"	63938
2"	60406
2" HD ¹	60336
3"	60331

¹ Heavy Duty - Trabajo Pesado.



Conexiones Apernadas

Conexiones de Polipropileno Hembra NPT

Características:

- Los pernos se roscan a un plato trasero sin dejar agujeros de fugas potenciales.
- Pernos de acero inoxidable 316.
- Empaques EPDM estándar, requiere 2 (se venden por separado).
- Empaques FKM disponibles, contacte a Dixon.

Medida	Polipropileno # de Parte
3/4"	60502
1"	60505
1 1/2"	60513
2"	60516



Empaques

Medida	EPDM # de Parte
3/4" - 1"	60498
1 1/2" - 2"	60497



Conexiones de Acero Inoxidable Hembra NPT

Características:

- Los pernos se roscan a un plato trasero sin dejar agujeros de fugas potenciales.
- Pernos de acero inoxidable 316.
- Empaques de polietileno reticulado estándar (se venden por separado).
- Empaques FKM y EPDM disponibles, contacte a Dixon.

Medida	Acero Inoxidable # de Parte
3/4"	63035
1"	62948
1 1/2"	63037
2"	63038



Empaques

Medida	Polietileno Reticulado # de Parte
3/4" - 1"	62950
1 1/2"	63042
2"	62848



Niples de Tubería



No use los Niples de Tubería como insertos para manguera



Niple Unión de Acero Inoxidable con Tuerca Hexagonal



Macho NPT	Acero Inoxidable 316 # de Parte
3/8"	HN38SS
1/2"	HN50SS
3/4"	HN75SS
1"	HN100SS
1 1/2"	HN150SS
2"	HN200SS

Niple Reductor de Acero Inoxidable con Tuerca Hexagonal



Macho NPT	Macho NPT	Acero Inoxidable 316 # de Parte
3/8"	1/4"	RHN3825SS
1/2"	3/8"	RHN5038SS
3/4"	1/2"	RHN7550SS

Niple Corto de Rosca Corrida

Características:

- Hecho de tubo soldado cédula 40.
- Diseño macho NPT x macho NPT.
- Niples cortos de latón (brass) disponibles en página 329.



Macho NPT	Longitud Total	Acero al Carbón # de Parte	Acero Galvanizado # de Parte	Acero Inoxidable 316 # de Parte
1/8"	3/4"	---	---	CN012SS
1/4"	7/8"	CN025	CN025G	CN025SS
3/8"	1"	CN037	---	CN037SS
1/2"	1-1/8"	CN050	CN050G	CN050SS
3/4"	1-3/8"	CN075	CN075G	CN075SS
1"	1-1/2"	CN100	CN100G	CN100SS
1-1/4"	1-5/8"	CN125	---	---
1-1/2"	1-1/2"	CN150	CN150G	CN150SS
2"	2"	CN200	CN200G	CN200SS
2 1/2"	2 1/2"	CN250	---	---
3"	2-5/8"	CN300	CN300G	CN300SS
4"	2-5/8"	CN400	---	CN400SS
6"	3-1/8"	CN600	---	---

Cople Unión Económico - Rosca NPSM



Hembra NPSM	Hierro Negro # de Parte
1/4"	MRCH25
3/8"	MRCH38
1/2"	MRCH50
3/4"	MRCH75
1"	MRCH100
1-1/4"	MRCH125
1-1/2"	MRCH150
2"	MRCH200
3"	MRCH300 ¹

¹ 3" tiene rosca NPT.
Otros tamaños disponibles.



Niples de Tubería

No use los nipples de tubería como insertos para manguera

Niple Largo con Rosca NPT en ambos Extremos

Características:

- Hecho de tubo soldado cédula 40.
- Diseño macho NPT x macho NPT.
- Niples largos de latón (brass) disponibles en la página 329.
- Otras largos están también disponibles, consulte a Dixon para precio y disponibilidad.

Macho NPT	Longitud Total	Acero al Carbón # de Parte	Acero Inoxidable 316 # de Parte
1/4"	2"	TN025X2	---
3/8"	2"	TN038X2	---
1/2"	2"	TN050X2	TN050X2SS
3/4"	2"	TN075X2	TN075X2SS
1"	2"	TN100X2	TN100X2SS
1 1/4"	2"	TN125X2	TN125X2SS
1 1/2"	2"	TN150X2	TN150X2SS
1/2"	3"	TN050X3	TN050X3SS
3/4"	3"	TN075X3	TN075X3SS
1"	3"	TN100X3	TN100X3SS
1 1/4"	3"	TN125X3	TN125X3SS
1 1/2"	3"	TN150X3	TN150X3SS
2"	3"	TN200X3	TN200X3SS
3"	3"	TN300X3	TN300X3SS
3/8"	4"	TN038X4	---
1/2"	4"	TN050X4	TN050X4SS
3/4"	4"	TN075X4	TN075X4SS
1"	4"	TN100X4	TN100X4SS
1 1/4"	4"	TN125X4	TN125X4SS
1 1/2"	4"	TN150X4	TN150X4SS
2"	4"	TN200X4	TN200X4SS
3"	4"	TN300X4	TN300X4SS
4"	4"	TN400X4	TN400X4SS
2"	5"	TN200X5	TN200X5SS
1/4"	6"	---	TN025X6SS
3/8"	6"	TN038X6	---
1/2"	6"	TN050X6	TN050X6SS
3/4"	6"	TN075X6	TN075X6SS
1"	6"	TN100X6	TN100X6SS
1 1/4"	6"	TN125X6	TN125X6SS
1 1/2"	6"	TN150X6	TN150X6SS
2"	6"	TN200X6	TN200X6SS
3"	6"	TN300X6	TN300X6SS
4"	6"	TN400X6	TN400X6SS
6"	6"	TN600X6	---
2"	8"	TN200X8	---
4"	8"	TN400X8	---
6"	8"	TN600X8	---



Cople - Unión de Liberación Rápida - Serie Q

Características:

- Diseñado para aplicaciones donde se necesita una conexión rápida y/o desconexión de una unión de tubería. Un pin de seguridad en la manija evita que el cople se abra accidentalmente.
- Cuerpo de hierro dúctil zincado y clip de seguridad de acero.
- Vea la página 1033 para empaques de reemplazo.
- Comparable con:
Victaulic #78
Grinnell #7003



Tamaño Nominal	D.E. Tubería	Máxima Presión de Trabajo PSI a 70°F (21°C)	Carga Máxima de Extremo (Lbs.)	Hierro Dúctil	
				# de Parte con Empaque EPDM	# de Parte con Empaque Nitrilo
1½"	1.900"	300	850	H315	H315BU
2"	2.375"	300	1329	H32	H32BU
2½"	2.875"	300	2120	H325	H325BU
3"	3.500"	300	2886	H33	H33BU
4"	4.500"	300	4771	H34	H34BU
6"	6.625"	300	10341	H36	H36BU

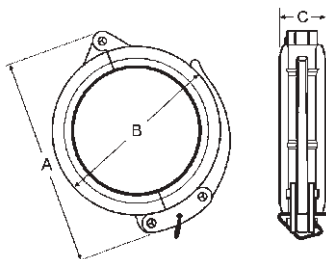

Dimensiones

A	B	C
4¾"	3½"	1"
5½"	3¾"	1⅞"
5⅞"	4¾"	1⅞"
7¼"	5¼"	1⅞"
8½"	6½"	2"
10⅝"	8½"	2"

R



Cople Estándar - Serie S, Estilo 11



Aplicaciones:

- Diseñado para un amplio rango de aplicaciones incluyendo construcción comercial/industrial, minería y procesos con tubería.

Características:

- Cuerpo de hierro dúctil con pintura inhibidora de corrosión.
- Aprobado por Underwriter Listed y Factory Mutual.
- El diseño de carcasa permite fuerza óptima sin peso excesivo.
- Vea las páginas 1033 - 1041 para empaques de reemplazo, vea la página 1042 para tuercas y pernos.
- Comparable con: Victaulic #77 Grinnell #7001

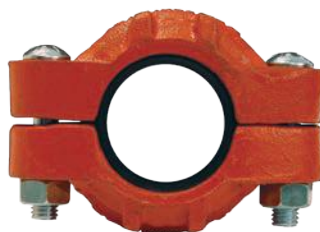

Tamaño Nominal	D.E. Tubería	Máxima Presión de Trabajo PSI a 70°F (21°C)	Carga Máxima de Extremo (Lbs.)	Pernos			Hierro Dúctil	
				cant	medida	longitud	# de Parte con empaque EPDM	# de Parte con empaque Nitrilo
1½"	1.900"	1000	2835	2	¾"	2"	C115	C115BU
2"	2.375"	1000	4430	2	½"	2¾"	C12	C12BU
2½"	2.875"	1000	6492	2	½"	2¾"	C125	C125BU
3"	3.500"	1000	9621	2	½"	3"	C13	C13BU
4"	4.500"	1000	15904	2	5/8"	3¼"	C14	C14BU
6"	6.625"	1000	34472	2	¾"	4¼"	C16	C16BU
8"	8.625"	800	46741	2	7/8"	5"	C18	C18BU
10"	10.750"	800	72610	2	7/8"	5"	C20	C20BU
12"	12.750"	800	102141	2	7/8"	5"	C24	C24BU

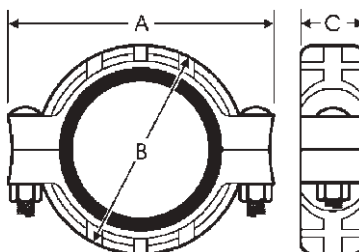

Dimensiones

A	B	C
4-5/8"	3"	1-7/8"
5-15/64"	3-45/64"	1-27/32"
5-5/8"	4-1/4"	1-27/32"
6-21/32"	5"	1-27/32"
8-17/64"	6-3/8"	2-3/64"
11-7/32"	8-57/64"	2-3/64"
14-1/64"	11-3/8"	2-23/64"
16-5/8"	13-1/2"	2-5/8"
18-5/8"	15-1/2"	2-5/8"





Cople Ligero y Flexible - Serie L, Estilo 10

Aplicaciones:

- Diseñado para aplicaciones que requieran presión interna moderada o donde el peso es un factor para propósito general, minería, irrigación y aire comprimido donde una desviación de 5% o menos es requerida.

Características:

- Cuerpo de hierro dúctil con pintura inhibidora de corrosión.
- Aprobado por Underwriter Listed y Factory Mutual.
- Vea las páginas 1033 - 1041 para empaques de reemplazo, vea la página 1042 para tuercas y pernos.
- Comparable con:
Victaulic #75
Grinnell #7000



Tamaño Nominal	D.E. Tubería	Máxima Presión de Trabajo PSI a 70°F (21°C)	Carga Máxima de Extremo (Lbs.)	Pernos			Hierro Dúctil	
				cant	medida	longitud	# de Parte con Empaque EPDM	# de Parte con Empaque Nitrilo
1½"	1.900"	500	1418	2	¾"	2¼"	L215	L215BU
2"	2.375"	500	2215	2	¾"	2"	L02	L02BU
2½"	2.875"	300	3246	2	¾"	2"	L025	L025BU
3"	3.500"	300	4811	2	½"	2¾"	L03	L03BU
4"	4.500"	300	6362	2	½"	2¾"	L04	L04BU
5"	5.563"	300	9722	2	5/8"	3¼"	L05	L05BU
6"	6.625"	300	13789	2	5/8"	3¼"	L06	L06BU
8"	8.625"	300	20449	2	¾"	4¼"	L08	L08BU
10"	10.750"	350	29815	2	¾"	4¼"	L010	L010BU
12"	12.750"	350	40581	2	7/8"	5"	L012	L012BU

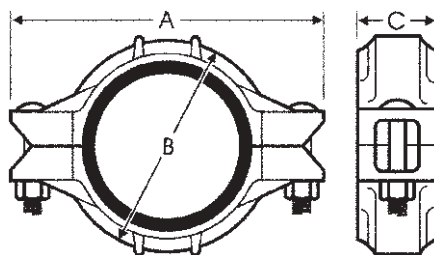

Dimensiones

A	B	C
4-1/2"	2-29/32"	1-25/32"
4-7/8"	3-25/64"	1-27/32"
5-15/32"	3-45/64"	1-27/32"
6-27/64"	4-39/64"	1-27/32"
7-33/64"	5-7/8"	2 -1/64"
9-17/32"	7-3/32"	2 -1/64"
10-7/16"	8-7/64"	2-3/64"
13-15/32"	10-5/32"	2-13/32"
15-3/4"	12-39/64"	2-9/16"
18-23/64"	15-7/16"	2-9/16"

R

Cople Lite® - Acero Inoxidable

Aplicaciones:

- Para utilizar en conexiones de tubería rígidas.

Características:

- Cuerpo de acero inoxidable 316, tuercas y pernos.
- Certificado para ANSI/NSF 61.
- Ideal para ambientes corrosivos.
- Se recomienda lubricante para roscas.
- Comparable con: Grinnell #7400 SS.



Tamaño Nominal	D.E. Tubería	Máxima Presión de Trabajo PSI	Carga Máxima de Extremo (Lbs.)	Pernos			Acero Inoxidable 316 # de Parte con empaque de Fluoro-elastómero
				cant	medida	longitud	
2"	2.375"	300	1329	2	3/8"	2 1/4"	RL02V
3"	3.500"	300	2886	2	1/2"	2 3/4"	RL03V
4"	4.500"	300	4771	2	1/2"	2 3/4"	RL04V

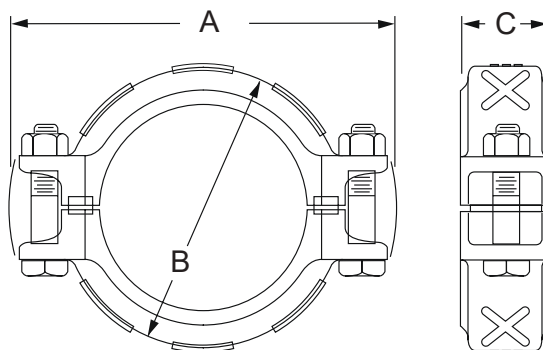

Dimensiones

A	B	C
5 3/8"	3 5/8"	1 3/4"
6 5/8"	4 5/8"	1 3/4"
7 3/4"	6"	1 7/8"





Coples Rígidos - Serie R, Estilo 5

Aplicación:

- Ideal para la protección contra incendios, plomería, aire a baja presión y drenaje.

Características:

- Ligero, baja presión.
- Cuerpo de hierro dúctil galvanizado.
- Dientes pequeños que sostienen la carcasa en la ranura permitiendo que la tubería se mantenga recta y previniendo cualquier flexión en las uniones.
- Aprobado por Underwriter Listed y Factory Mutual.
- Vea las páginas 1033 - 1041 para empaques de reemplazo, vea la página 1042 para tuercas y pernos.



Tamaño Nominal	D.E. Tubería	Máxima Presión de Trabajo PSI a 70°F (21°C)	Carga Máxima de Extremo (Lbs.)	Pernos			Hierro Dúctil	
				cant	medida	longitud	# de Parte con empaque EPDM	# de Parte con empaque Nitrilo
2"	2.375"	175	4425	2	3/8"	2"	R72	R72BU
2½"	2.875"	175	6490	2	3/8"	2"	R725	R725BU
3"	3.500"	175	9620	2	½"	2¾"	R73	R73BU
4"	4.500"	175	12720	2	½"	2¾"	R74	R74BU
6"	6.625"	175	27570	2	5/8"	3¼"	R76	R76BU
8"	8.625"	175	35050	2	¾"	4¼"	R78	R78BU

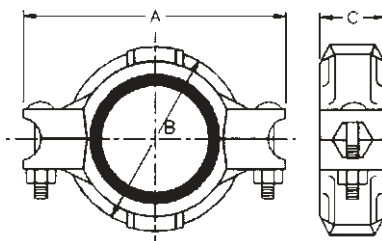

Dimensiones

A	B	C
4-7/8"	3-17/32"	1-27/32"
5-5/8"	3-45/64"	1-3/4"
6-3/8"	4-41/64"	1-27/32"
7-45/64"	5-15/16"	2"
10-25/32"	8-7/64"	2-3/64"
13-25/32"	10"	2-21/64"

R

Abrazaderas con Pernos Ranuradas

Características:

- 2" valor de presión: **400 PSI**.
- 3" valor de presión: **170 PSI**.
- 4" valor de presión: **120 PSI**.
- Torque de pernos: 20 ft. lbs.
- Dimensiones precisas de moldeo y maquinado proporcionan ajuste exacto y buena apariencia.
- El uso de tuercas de seguridad evita que la abrazadera se afloje en aplicaciones de alta vibración.
- Conexión libre de fugas.
- Para aplicaciones de carro tanque solamente. 
- La abrazadera de acero con ranura que asegura los extremos del tubo con alta fuerza de sujeción contra las paredes del tubo, la abrazadera de tornillos toma la fuerza desde el perno y se asegura sobre la ranura del tubo previniendo la distorsión del diámetro del tubo.
- FKM-B valuado para 100% biodiesel y etanol.
- Nitrilo valuado para servicio de petróleo, etanol a E100 y biodiésel a B20.
- Baylast™ valuado para servicio de petróleo, etanol a E100 y biodiésel a B100.
- Nitrilo blanco para utilizar en aplicaciones de carga seca de alimentos.
- Valores de temperatura para FKM-B es **20°F a 300°F (-7°C a 149°C)**.
- Valores de temperatura para Baylast es **-20°F a 180°F (-29°C a 82°C)**.



Abrazadera con empaque nitrilo negro
 NOTA: El empaque debe instalarse antes de su uso, se envía por separado.



Medida	Material de Empaque	Aluminio # de Parte
2"	FKM-B	DBV-VB200
3"	FKM-B	DBV-VB300
4"	FKM-B	DBV-VB400
2"	Nitrilo	DBV-BN200
3"	Nitrilo	DBV-BN300
4"	Nitrilo	DBV-BN400
2"	Baylast™	DBV-BL200
3"	Baylast™	DBV-BL300
4"	Baylast™	DBV-BL400
4"	Nitrilo blanco	DBV-WB400

Empaques de Reemplazo

Medida	Material	# de Parte
2"	FKM-B	G200VB
3"	FKM-B	G300VB
4"	FKM-B	G400VB
3"	Nitrilo-N	G300T
4"	Nitrilo-N	G400T
2"	Baylast™	G200BL
3"	Baylast™	G300BL
4"	Baylast™	G400BL
4"	Nitrilo blanco	G400N



Abrazaderas de Hierro Pintado con Empaque Baylast™

Características:

- Pintado rojo.
- Sellos Baylast™ valuados para biodiesel, etanol, diésel, gas y ULSD.

Material	PSI Máximo	Hierro # de Parte
2"	500	L02BL
3"	300	L03BL
4"	300	L04BL





Tee Mecánica - Serie T

Características:

- Brinda un método rápido y fácil para instalar una conexión roscada a lo largo de un tramo de tubería. Después de haber hecho un barreno o cortado un agujero en el tubo en el lugar deseado para la ramificación, simplemente sujete las abrazaderas alrededor del tubo para obtener una conexión de salida sin fugas.
- Cuerpo de hierro dúctil con pintura inhibidora de corrosión.
- Se envía con empaque EPDM.
- Aprobado por Underwriter Listed y Factory Mutual.
- Presión máxima de operación: **300 PSI a 70°F (21°C)**
- Vea las páginas 1033 - 1041 para empaques de reemplazo, vea la página 1042 para tuercas y pernos.
- Comparable con:
Victaulic #920
Grinnell #7045

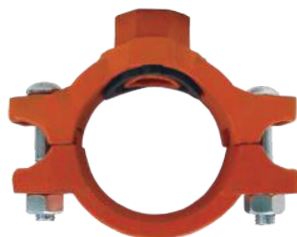

Tamaño Nominal	Tamaño Ramal	Diámetro de Barreno Sierra	Carga Máxima de Extremo (Lbs.)	Pernos			Hierro Dúctil # de Parte
				cant	medida	longitud	
2"	1"	1 1/2"	1 5/8"	2	3/8"	2"	MT2010
	1 1/4"	1 3/4"	1 7/8"	2	3/8"	2"	MT20125
	1 1/2"	1 3/4"	1 7/8"	2	3/8"	2"	MT20150
2 1/2"	1 1/4"	2"	2 1/8"	2	1/2"	2 5/8"	MT250125
3"	1"	1 1/2"	1 5/8"	2	1/2"	2 3/4"	MT3010
	1 1/2"	2"	2 1/8"	2	1/2"	2 3/4"	MT30150
4"	1"	1 1/2"	1 5/8"	2	1/2"	2 3/4"	MT4010
	1 1/4"	2"	2 1/8"	2	1/2"	2 3/4"	MT40125
	1 1/2"	2"	2 1/8"	2	1/2"	2 3/4"	MT40150
	2"	2 1/2"	2 5/8"	2	1/2"	2 3/4"	MT4020
	2 1/2"	2 3/4"	2 7/8"	2	1/2"	2 3/4"	MT40250
6"	3"	3 1/2"	3 5/8"	2	1/2"	2 3/4"	MT4030
	1 1/4"	2 1/2"	2 5/8"	2	5/8"	3 1/4"	MT60125
	1 1/2"	2 1/2"	2 5/8"	2	5/8"	3 1/4"	MT60150
	2"	2 1/2"	2 5/8"	2	5/8"	3 1/4"	MT6020
	3"	3 1/2"	3 5/8"	2	5/8"	3 1/4"	MT6030

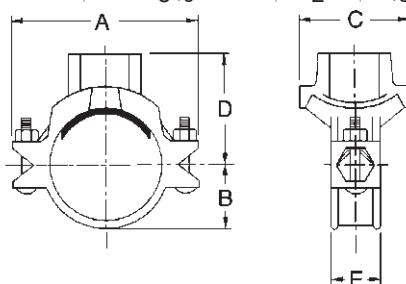

Dimensiones

A	B	C	D	E
4 1/2"	1 3/8"	2 3/4"	2 1/4"	1 7/8"
4 1/2"	1 3/8"	2 3/4"	2 1/2"	1 7/8"
4 1/2"	1 3/8"	2 3/4"	2 1/2"	1 7/8"
5-5/32"	1-11/16"	3"	2-31/32"	2"
5-13/16"	1-11/16"	3-11/32"	3"	2"
6-11/32"	2-1/8"	3-3/32"	3-1/16"	2"
6-11/32"	2-1/8"	3-3/4"	3-3/8"	2"
7-5/16"	2-9/16"	3-3/32"	3-1/2"	2"
7-5/16"	2-9/16"	3-3/4"	3-7/8"	2"
7-5/16"	2-9/16"	3-3/4"	3-7/8"	2"
7-5/16"	2-9/16"	4-1/8"	4"	2"
7-5/16"	2-9/16"	4-3/8"	4"	2"
7-5/16"	2-9/16"	5-1/4"	4-1/4"	2"
10-5/32"	3-11/16"	4-1/8"	4-7/8"	2 1/4"
10-5/32"	3-11/16"	4-1/8"	4-7/8"	2 1/4"
10-5/32"	3-11/16"	4-1/8"	5"	2 1/4"
10-5/32"	3-11/16"	5-1/4"	5-3/8"	2 1/4"

R



Cople de Polietileno de Alta Densidad (HDPE)

Aplicaciones:

- Diseñado para unir mecánicamente tubería y conexiones de polipropileno de alta densidad.

Características:

- Cuerpo de hierro dúctil con pintura inhibidora de corrosión.
- Utiliza cuatro pernos para prensar los dientes de la carcasa en el exterior de la tubería.
- Comparable con:
Grinnell #9095.

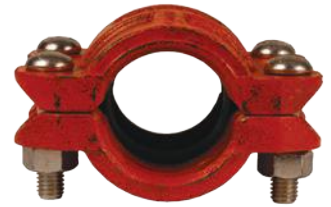

Tamaño Nominal	D.E. Tubería	Pernos			Hierro Dúctil	
		cant	medida	longitud	# de Parte con empaque EPDM	# de Parte con empaque Nitrilo
2"	2.375"	4	1/2"	2 3/8"	HDPE200	HDPE200BU
3"	3.500"	4	1/2"	3"	HDPE300	HDPE300BU
4"	4.500"	4	1/2"	3"	HDPE400	HDPE400BU
6"	6.625"	4	5/8"	3 1/2"	HDPE600	HDPE600BU

Dimensiones

A	B	C
3 3/8"	5 1/2"	4 5/8"
4 5/8"	6 3/4"	4 5/8"
5 1/4"	8"	5 3/4"
7 1/2"	11"	5 7/8"

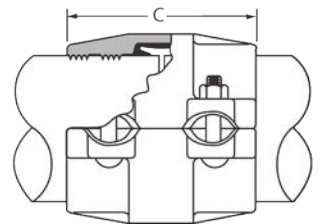
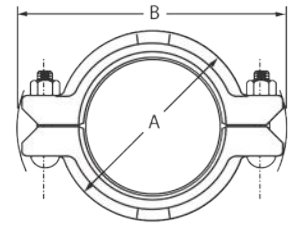

Conexiones con Extremos Ranurados - Serie 45



Características:

- Diseñado para proveer mínima caída de presión y fuerza uniforme.
- Máxima presión de trabajo es de **1,000 PSI** a temperatura ambiente de **70°F (21°C)**.
- Cuerpo de hierro dúctil con pintura que inhibe la corrosión.
- Listada por UL y aprobada por Factory Mutual.
- Comparable con :
Victaulic #110
Grinnell #7051

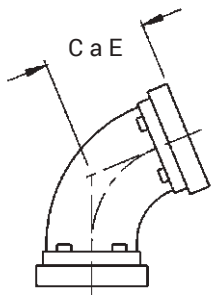

Tamaño Nominal	C a E	Peso Aprox. (lbs.)	Hierro Dúctil # de Parte
2"	2"	1.4	L2045
2½"	2¼"	2.3	L2545
3"	2½"	3.2	L3045
4"	3"	5.3	L4045
5"	3¼"	7.9	L5145
6"	3½"	11.0	L6045
8"	4¼"	20.0	L8045

Conexiones con Extremos Ranurados - Serie 90



Características:

- Diseñado para proveer mínima caída de presión y fuerza uniforme.
- Máxima presión de trabajo es de **1,000 PSI** a temperatura ambiente de **70°F (21°C)**.
- Cuerpo de hierro dúctil con pintura que inhibe la corrosión.
- Listada por UL y aprobada por Factory Mutual.
- Comparable con :
Victaulic #10
Grinnell #7050

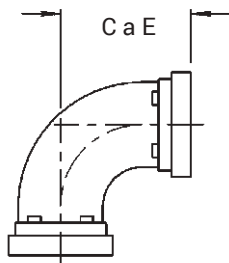

Tamaño Nominal	C a E	Peso Aprox. (lbs.)	Hierro Dúctil # de Parte
2"	3¼"	2.1	L502
2½"	3¾"	3.0	L5025
3"	4¼"	4.7	L503
4"	5"	7.3	L504
6"	6½"	17.6	L506
8"	7¾"	31.9	L508

Conexión con Extremos Ranurados - Serie T



Características:

- Diseñado para proveer mínima caída de presión y fuerza uniforme.
- Máxima presión de trabajo es de **1,000 PSI** a temperatura ambiente de **70°F (21°C)**.
- Cuerpo de hierro dúctil con pintura que inhibe la corrosión.
- Listada por UL y aprobada por Factory Mutual.
- Comparable con :
Victaulic #20
Grinnell #7060

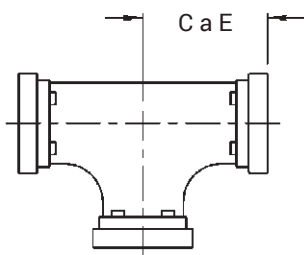

Tamaño Nominal	C a E	Peso Aprox. (lbs.)	Hierro Dúctil # de Parte
2"	3¼"	3.2	T602
2½"	3¾"	4.5	T6025
3"	4¼"	5.9	T603
4"	5"	11.0	T604
6"	6½"	24.6	T606
8"	7¾"	40.0	T608

R



Adaptadores de Brida - Serie FA

Características:

- El adaptador de brida se usa para conectar una brida ANSI clase 125 y 150 a un tubo ranurado usando los coples unión tipo Vitaulic para ensamblarlo a otra brida. Coloque las cabezas de los pernos del lado del adaptador (lado ranurado). Estos adaptadores proporcionan una conexión rígida de una sola pieza que puede ser desconectada quitando el cople unión tipo abrazadera. Hierro dúctil pintado.

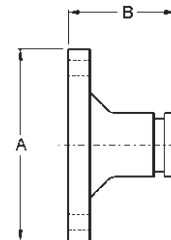

Tamaño Nominal	D.E. Tubo	Presión Max. PSI a 70°F (21°C)	Dimensiones Brida		Peso Aprox. (lbs.)	Pernos		Hierro Dúctil # de Parte
			A	B		cant.	tamaño	
2"	2.375	300	6"	2-3/8"	2.8	4	5/8"	FA20
3"	3.500	300	7 1/4"	2-3/8"	5.3	4	5/8"	FA30
4"	4.500	300	8 1/2"	2-3/8"	6.4	8	5/8"	FA40
6"	6.625	300	11"	2-9/16"	11.5	8	3/4"	FA60
8"	8.625	300	13 1/4"	3"	23.0	8	3/4"	FA80



Cople de Brida Split ANSI - Serie SF

Características:

- El cople de brida partida está diseñado para proporcionar conexión directa entre un adaptador ranurado y una brida ANSI clase 125 y 150 de cara realzada. El cople puede usarse con brida de cara plana si se eliminan las proyecciones realzadas en la cara exterior de la brida.
- Cuerpo de hierro dúctil con pintura que inhibe corrosión.
- Listado por UL y aprobado por Factory Mutual.
- Empaques de brida están disponibles bajo pedido especial.
- Comparable con:
 - Victaulic #741
 - Grinnell #7012

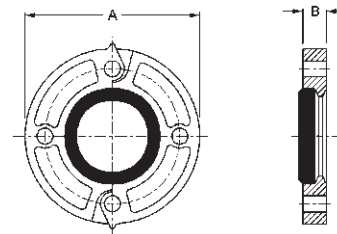

Tamaño Nominal	D.E. Tubo	Presión Max. PSI a 70°F (21°C)	Dimensiones Brida		Peso Aprox. (lbs.)	Pernos		Hierro Dúctil c/ Empaque # de Parte	Empaques de Reemplazo EPDM # de Parte
			A	B		cant.	tamaño		
2"	2.375"	300	6"	13/16"	3.5	4	5/8"	ANSI20	FLG200E
2 1/2"	2.875"	300	7"	13/16"	4.6	4	5/8"	ANSI25	FLG250E
3"	3.500"	300	7 1/2"	13/16"	5.1	4	5/8"	ANSI30	FLG300E
4"	4.500"	300	9"	15/16"	8.8	8	5/8"	ANSI40	FLG400E
6"	6.625"	300	11"	1"	10.6	8	3/4"	ANSI60	FLG600E
8"	8.625"	300	13 1/2"	1-1/8"	17.0	8	3/4"	ANSI80	FLG800E



Adaptador Reductor - Serie RA

Características:

- Cuerpo de hierro dúctil con pintura que inhibe corrosión.
- Listado por UL y aprobado por Factory Mutual.
- Comparable con:
 - Victaulic #50
 - Grinnell #7072

Tamaño Nominal	Tamaño Nominal	E a E	Peso Aprox. (lbs.)	Hierro Dúctil # de Parte
2"	1 1/2"	2.5	0.9	RAGG20150
2 1/2"	2"	2.5	1.1	RAGG25020
3"	2"	2.5	1.2	RAGG3020
3"	2 1/2"	2.5	1.5	RAGG30250
4"	2"	3.0	2.2	RAGG4020
4"	2 1/2"	3.0	2.4	RAGG40250
4"	3"	3.0	2.4	RAGG4030
5"	4"	3.5	4.4	RAGG5040
6"	2"	4.0	4.0	RAGG6020
6"	2 1/2"	4.0	4.4	RAGG60250
6"	3"	4.0	4.6	RAGG6030
6"	4"	4.0	7.0	RAGG6040



Tapas para Extremo de Tubo
Tapas ANSI con Salida Machueleada - Serie EC



- Características:**
- Hecha de hierro dúctil con pintura que inhibe la corrosión.

Tamaño Nominal	Salida	E a E	Peso Aprox. (lbs)	Hierro Dúctil # de Parte
2"	1"	7/8"	.50	EC201
2½"	1"	7/8"	.70	EC251
3"	1"	7/8"	1.05	EC301
4"	1"	1"	2.30	EC401
4"	2"	1"	2.10	EC402
6"	1"	1"	5.10	EC601
6"	2"	1"	5.35	EC602
8"	2"	1-3/16"	10.10	EC802



Tapas Ciegas - Serie BE



- Características:**
- Comparable con: Victaulic #60 Grinnell #7074
 - Cuerpo de hierro dúctil con pintura que inhibe la corrosión.
 - Listado por UL y aprobado por Factory Mutual.

Tamaño Nominal	E a E	Peso Aprox. (lbs)	Hierro Dúctil # de Parte
2"	7/8"	.6	BEC20
2½"	7/8"	.7	BEC25
3"	7/8"	1.1	BEC30
4"	1"	2.6	BEC40
6"	1"	5.0	BEC60
8"	1-3/16"	11.0	BEC80

Niples Adaptadores
Estilo Tubo Largo - Serie AN

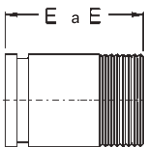

Tamaño Nominal	E a E	Hierro Dúctil # de Parte
2"	4"	A712
2½"	4"	A7125
3"	4"	A713
4"	6"	A714
5"	6"	A715
6"	6"	A716

Cople - Unión Vitaulic x Soldable



Tamaño Nominal	Aluminio # de Parte	Acero al Carbón # de Parte	Acero Inoxidable 316 # de Parte
2"	AVN2000-200	VN2000-200	VNR2000-200
2½"	AVN2500-200	VN2500-200	VNR2500-200
3"	AVN3000-200	VN3000-200	VNR3000-200
4"	AVN4000-200	VN4000-200	VNR4000-200

R

Válvulas Mariposa de Hierro con Extremos Ranurados



- Aplicación:**
- Diseñado para aplicaciones de agua y aire.

- Características:**
- Sellos EPDM.
 - Presión de trabajo: **300 PSI**.
 - Temperatura máxima: **210°F (99°C)**.
 - Material:
 - Cuerpo: Hierro dúctil, con revestimiento epoxico.
 - Disco: Hierro dúctil, EPDM encapsulado.
 - Vástago: Acero inoxidable.
 - Plato escotado: Acero zincado.

Tamaño	Hierro # de Parte
2"	GIBFV200
2½"	GIBFV250
3"	GIBFV300
4"	GIBFV400
6"	GIBFV600
8"	GIBFV800



Tapones Bull

Características:

- Fabricados conforme a ASTM A234 y MSS SP-95.
- La rosca de los nipples cumple con ASME B1.20.1.
- Nipples cédula 40 llevan tapa azul.
- Nipples cédula 80 llevan tapa verde.

Macho NPT	Longitud	Acero Zincado Cédula 40 # de Parte
2"	4.0	BP40-200
2½"	5.0	BP40-250
3"	6.0	BP40-300
4"	7.0	BP40-400

Macho NPT	Longitud	Acero Zincado Cédula 80 # de Parte
2"	4.0	BP80-200
2½"	5.0	BP80-250
3"	6.0	BP80-300
4"	7.0	BP80-400



Cédula 80

Tapones Bull con Purga

Características:

- Fabricados conforme a ASTM A234 y MSS SP-95.
- La rosca de los nipples cumple con ASME B1.20.1.
- Nipples cédula 40 llevan tapa azul.
- Nipples cédula 80 llevan tapa verde.

Macho NPT	Longitud	Acero Zincado Cédula 40 # de Parte
2" x ¼"	4.0	BP40-200T025
2" x ½"	5.0	BP40-200T050
3" x ½"	6.0	BP40-300T050
4" x ½"	7.0	BP40-400T050

Macho NPT	Longitud	Acero Zincado Cédula 80 # de Parte
2" x ¼"	4.0	BP80-200T025
2" x ½"	5.0	BP80-200T050
3" x ½"	6.0	BP80-300T050
4" x ½"	7.0	BP80-400T050



Cédula 40



Niples Reducción

Características:

- Fabricados conforme a ASTM A234 y MSS SP-95.
- La rosca de los Niples cumple con ASME B1.20.1
- Niples cédula 40 llevan tapa azul.
- Niples cédula 80 llevan tapa verde.



Macho NPT	Longitud	Acero Zincado Cédula 40 # de Parte
2" X 1"	6.5	SW40-200100
2" X 1 ¼"	6.5	SW40-200125
2" X 1 ½"	6.5	SW40-200150
2 ½" X 1"	7.0	SW40-250100
2 ½" X 1 ½"	7.0	SW40-250150
2 ½" X 2"	7.0	SW40-250200
3" X 2"	8.0	SW40-300200
3" X 2 ½"	8.0	SW40-300250
4" X 2"	9.0	SW40-400200
4" X 2 ½"	9.0	SW40-400250
4" X 3"	9.0	SW40-400300
6" X 3"	12.0	SW40-600300
6" X 4"	12.0	SW40-600400
8" X 4"	13.0	SW40-800400
8" X 6"	13.0	SW40-800600



Macho NPT	Longitud	Acero Zincado Cédula 80 # de Parte
½" x ¼"	2.8	SW80-050025
½" x ⅜"	2.8	SW80-050038
¾" x ½"	3.0	SW80-075050
1" x ¼"	3.5	SW80-100025
1" x ½"	3.5	SW80-100050
1" x ¾"	3.5	SW80-100075
2" x ½"	6.5	SW80-200050
2" x ¾"	6.5	SW80-200075
2" x 1"	6.5	SW80-200100
2" x 1 ¼"	6.5	SW80-200125
2" x 1 ½"	6.5	SW80-200150
2 ½" x 2"	7.0	SW80-250200
3" x 1"	8.0	SW80-300100
3" x 2"	8.0	SW80-300200
3" x 2 ½"	8.0	SW80-300250
4" x 2"	9.0	SW80-400200
4" x 3"	9.0	SW80-400300
4" x 4"	9.0	SW80-400400
6" x 3"	12.0	SW80-600300
6" x 4"	12.0	SW80-600400
8" x 6"	13.0	SW80-800600



Empaques de Conexiones Ranuradas

- Verifica el código de color del empaque para ver si es recomendado para el servicio.
- Utiliza lubricante en el empaque (ve la siguiente página).
- Para servicios no listados, contacte a Dixon para recomendaciones.

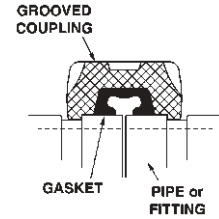

Empaques FKM

Características:

- Rango de temperatura: -13°F a 350°F (-11°C a 177°C).
- Código de color: Negro con tira azul.
- Resistente a ácidos oxidantes, aceites de petróleo, fluidos hidráulicos, hidrocarburo, halógenos y lubricantes.

Medida	FKM # de Parte
2"	G200V
3"	G300V
4"	G400V
6"	G600V
8"	G800V
10"	G1000V
12"	G1200V



Empaques EPDM

Características:

- Rango de temperatura: -22°F a 230°F (-30°C a 110°C).
- Código de color: Negro con tira verde.
- Para agua, ácidos diluidos, alcaloides, sales y muchos servicios de químicos que no envuelvan hidrocarburos, aceites o gases.
- Excelente resistencia a la corrosión.
- No se debe utilizar con hidrocarburos.

Medida	EPDM # de Parte
1 1/2"	G150E
2"	G200E
2 1/2"	G250E
3"	G300E
4"	G400E
5"	G500E
6"	G600E
8"	G800E
10"	G1000E
12"	G1200E



Empaques Nitrilo

Características:

- Rango de temperatura: -24°F a 176°F (-31°C a 80°F).
- Para productos de petróleo, aceites vegetales, aceites minerales, y aire contaminado por aceites de petróleo.
- No es para usarse en servicio de agua caliente.

Medida	Nitrilo Negro con Tira Naranja # de Parte	Nitrilo Blanco # de Parte
1 1/2"	G150T	---
2"	G200T	---
2 1/2"	G250T	---
3"	G300T	---
4"	G400T	G400N
5"	G500T	---
6"	G600T	---
8"	G800T	---
10"	G1000T	---
12"	G1200T	---



R



Accesorios para Conexiones Ranuradas

Pernos y Tuercas

Características:

- Las tuercas tienen un diseño hexagonal.
- Especialmente diseñado para usarse con acoples en páginas 1028 - 1034.

Especificación:

- Cumple con ASTM A183.



Rosca de Perno	Longitud de Perno	Torque pies/libras	Acero al Carbón Electroplatinado # de Parte
3/8"	2"	30	BLT38200
3/8"	2 1/4"	30	BLT38225
1/2"	2 1/2"	50	BLT50212
1/2"	2 3/4"	50	BLT50234
1/2"	3"	50	BLT50300
5/8"	3 1/4"	75	BLT58314
3/4"	4 1/4"	75	BLT75414
7/8"	5"	200	BLT78500

Lubricante

Características:

- Soluble en agua.
- No tóxico.
- No corrosivo.
- No inflamable.
- No debe ser utilizado con la tubería HDPE. 



Especificación:

- NSF aprobado para utilizarse con agua potable.

Medida	Contenedor	# de Parte
1 qt.	cupeta	GROOVLUB32



Coladores en "Y"

Hierro Fundido

Características:

- Con puerto para servicio de soplado.
- No hay mallas de reemplazo disponibles.

Material:

- Empaque de grafito.

Especificación:

- Presión de trabajo: **400 PSI WOG, 250 PSI Vapor.**



Hembra NPT	Descripción	Hierro Fundido # de Parte
1/4"	Malla 20 x 20	Y001
3/8"		Y002
1/2"		Y003
3/4"		Y004
1"		Y005
1-1/4"		Y006
1-1/2"		Y007
2"		Y008

Bronce Fundido

Especificación:

- Presión de trabajo: **400 PSI WOG, 125 PSI Vapor.**



Hembra NPT	Descripción	Bronce Fundido # de Parte	Mallas de Reemplazo de Acero Inoxidable 304 # de Parte
1/4"	Malla 50 x 50	59-001	G3271-00
3/8"		59-002	G2457-00
1/2"		59-003	G2457-00
3/4"	Malla 20 x 20	59-004	G3224-00
1"		59-005	G3225-00
1-1/4"		59-006	G3231-00
1-1/2"		59-007	G3229-00
2"		59-008	G3230-00



Malla de reemplazo

Polipropileno

Características:

- Protege y previene de atascamiento en tuberías, bombas y boquillas.
- Fácil acceso para limpieza.

Material:

- Cuerpo de polipropileno relleno de vidrio.

Especificación:

- Presión máxima de operación: **90 PSI a 70°F (21°C).**



Hembra NPT	Descripción	Polipropileno # de Parte	Mallas de Reemplazo de Acero Inoxidable 304 # de Parte
3/4"	Malla 50	PYLS7550	64178
1"		PYLS10050	64292
1-1/2"		PYLS15050	64261
2"		PYLS20050	64261



Malla de reemplazo

Coladores T de Polipropileno

Característica:

- Inspección fácil.

Especificación:

- Presión máxima de operación **100 PSI a 70°F (21°C).**



Hembra NPT	Descripción	Polipropileno # de Parte	Mallas de Reemplazo de Acero Inoxidable 304 # de Parte
3/4"	Malla 40	PTLS7540	61405
1"		PTLS10040	61405



Conexiones Agri-Lock Tipo A

Aplicación:

- Utilizado principalmente en sistemas de irrigación y succión.

Características:

- Galvanizado por inmersión caliente.
- Tiene manija de doble pin para una acción de cierre suave.
- Cierres Agri-Lock Tipo A en el estilo hembra.
- Cada acople está equipado con pines de seguridad para prevenir aperturas accidentales.
- Estas conexiones no son recomendadas para químicos o cualquier tipo de material peligroso donde la posibilidad de fuga resulte en daños a la salud o medio ambiente. Consulte a Dixon para recomendaciones.



Hembra con Vástago



10"

Característica:

- Se envía con empaque.

Medida	Acero Galvanizado # de Parte
10"	FC21210
12"	FC21212 ¹

¹ Medida 12" enviada con palanca de asistencia M20412 encontrada en la página 1047.

Hembra con Vástago Maquinado



12"

Característica:

- El vástago estilo niple de combinación está maquinado con tubería cédula 40.
- Recomendado para utilizar con mangas de acero King Crimp.
- Se envía con empaque.

Medida	Acero Galvanizado # de Parte
10"	FC21210ST100
12"	FC21212ST120 ¹

¹ Medida 12" enviada con palanca de asistencia M20412 encontrada en la página 1047.

Hembra con Brida 150# ASA



12"

Característica:

- Se envía con empaque.

Medida	Acero Galvanizado # de Parte
10"	FC22310
12"	FC22312 ¹

¹ Medida 12" enviada con palanca de asistencia M20412 encontrada en la página 1047. Para dimensiones de brida, diagramas e información adicional visita dixonvalve.com.



R

Conexiones Agri-Lock Tipo A

Macho con Vástago

Medida	Acero Galvanizado # de Parte
10"	MC21110
12"	MC21112



Macho con Vástago Maquinado

Características:

- El vástago estilo niple de combinación está maquinado con tubería cédula 40.
- Recomendado para utilizar con mangas de acero King Crimp.

Medida	Acero Galvanizado # de Parte
10"	MC21110ST100
12"	MC21112ST120



Macho con Brida 150# ASA

Medida	Acero Galvanizado # de Parte
10"	MC22210
12"	MC22212



Para dimensiones de brida, diagramas e información adicional visita dixonvalve.com.



Conxiones Agri-Lock Tipo A

Macho x Codo 90° Hembra



12"

Característica:

- Se envía con empaque.

Medida	Acero Galvanizado # de Parte
10"	EL21510-90
12"	EL21512-90 ¹

¹ Medida 12" enviada con palanca de asistencia M20412 encontrada en la página 1047.

Hembra para Soldar a Tubería



12"

Medida	Acero sin Platinar # de Parte
10"	20410
12"	20412

Machos con Anillo para Soldar



Medida	Acero sin Platinar # de Parte
10"	21010
12"	21012

Tapa Hembra

Característica:

- Se envía con empaque.



10"

Medida	Acero Galvanizado # de Parte
10"	FP20910
12"	FP20912 ¹

¹ Medida 12" enviada con palanca de asistencia M20412 encontrada en la página 1047.



Conxiones Agri-Lock Tipo A

Tapón Macho con Anillo

Medida	Acero Galvanizado # de Parte
10"	MP21010
12"	MP21012



Empaques

Medida	Hule # de Parte	EPDM # de Parte
10"	RG20510	RG20610
12"	RG20512	RG20612



Palanca de Asistencia

Medida	Acero Galvanizado # de Parte
12"	M20412



Pin de Seguridad

Medida	Acero Galvanizado # de Parte
12"	SP290



Conexiones Estilo Bauer Tipo B

Aplicación:

- Utilizado principalmente en irrigación y líneas de succión.

Características:

- Galvanizado por inmersión caliente.
 - Tiene una manija de doble pin para una acción de cierre suave.
 - Tipo B (estilo Bauer) cierra del lado macho.
 - Cada acople esta equipado con pines de seguridad para prevenir aperturas accidentales.
 - Estas conexiones no se recomiendan para químicos o cualquier otro tipo de material peligroso donde la posibilidad de fuga resulte en daños a la salud o medio ambiente. 
- Consulte a Dixon para recomendaciones.

Macho x Vástago



Medida	Acero Galvanizado # de Parte
2"	MC3092
3"	MC3093
4"	MC3094
6"	MC3096
8"	MC3098
10"	MC30910 ¹
12"	MC30912 ¹

¹ Medidas 10" y 12" se envían con palanca de asistencia ACB304 len página 1052.

Macho con Macho NPT



Medida	Acero Galvanizado # de Parte
2"	MCM3112
3"	MCM3113
4"	MCM3114
6"	MCM3116
8"	MCM3118

Hembra x Vástago

Característica:

- Se envía con empaque.



Medida	Acero Galvanizado # de Parte
2"	FC3102
3"	FC3103
4"	FC3104
6"	FC3106
8"	FC3108
10"	FC31010
12"	FC31012

Hembra con Macho NPT

Característica:

- Se envía con empaque.



Medida	Acero Galvanizado # de Parte
2"	FCM3122
3"	FCM3123
4"	FCM3124
6"	FCM3126
8"	FCM3128

R



Conexiones Estilo Bauer Tipo B

Macho con Vástago Maquinado

Características:

- Los vástagos estilo niple de combinación son maquinados de tubería Cédula 40.
- Recomendado para utilizar con mangas de acero King Crimp.

Medida	Acero Galvanizado # de Parte
2"	MC3092ST25
3"	MC3093ST35
4"	MC3094ST40
6"	MC3096ST60
8"	MC3098ST80



Macho x Brida ASA 150#

Medida	Acero Galvanizado # de Parte
4"	MC3134
6"	MC3136
8"	MC3138
10"	MC31310 ¹
12"	MC31312 ¹



¹ Medidas 10" y 12" se envían con palanca de asistencia ACB304 en página 1052. Para dimensiones de bridas, diagramas e información adicional visita dixonvalve.com.

Macho Soldable

Medida	Acero sin Platinar # de Parte
2"	3032
3"	3033
4"	3034
6"	3036
8"	3038
10"	30310
12"	30312



Las conexiones macho y hembra son comunmente utilizadas para soldar a tope a tubería.

Hembra Trabajo Pesado x Vástago Estilo Niple de Combinación Dixon

Medida	Acero Galvanizado # de Parte
2"	FC3102ST25
3"	FC3103ST35
4"	FC3104ST40
6"	FC3106ST60
8"	FC3108ST80



R



Conexiones Estilo Bauer Tipo B

Hembra x Brida 150# ASA



Característica:

- Se envía con empaque.

Medida	Acero Galvanizado # de Parte
4"	FC3144
6"	FC3146
8"	FC3148
10"	FC31410
12"	FC31412

Para dimensiones de bridas, diagramas e información adicional visita dixonvalve.com.

Hembra Soldable con Empaque

Característica:

- Se envía con empaque.



Medida	Acero sin Platinar # de Parte
2"	3022
3"	3023
4"	3024
6"	3026
8"	3028
10"	30210
12"	30212

Macho x Codo 90° Hembra

Característica:

- Se envía con empaque.



Medida	Acero Galvanizado # de Parte
4"	EL3154-90
6"	EL3156-90
8"	EL3158-90
10"	EL31510-90 ¹
12"	EL31512-90 ¹

¹ Medidas 10" y 12" se envían con palanca de asistencia ACB304 en página 1052

Macho x Codo Hembra 45°

Característica:

- Se envía con empaque.



Medida	Acero Galvanizado # de Parte
4"	EL3154-45
6"	EL3156-45
8"	EL3158-45
10"	EL31510-45 ¹
12"	EL31512-45 ¹

¹ Medidas 10" y 12" se envían con palanca de asistencia ACB304 en página 1052



Conexiones Estilo Bauer Tipo B

Hembra x Reductor Macho

Característica:

- Se envía con empaque.

Medida Hembra	Medida Macho	Acero Galvanizado # de Parte
6"	4"	FMR31864
8"	6"	FMR31886
10"	8"	FMR318108 ¹
12"	10"	FMR3181210 ¹



¹ Medidas 10" y 12" se envían con palanca de asistencia ACB304 en página 1052.

Hembra x Incrementador Macho

Característica:

- Se envía con empaque.

Medida Hembra	Medida Macho	Acero Galvanizado # de Parte
4"	6"	FMI31946
6"	8"	FMI31968
8"	10"	FMI319810
10"	12"	FMI3191012 ¹



¹ Medidas 10" y 12" se envían con palanca de asistencia ACB304 en página 1052.

Macho con Macho NPT- extra largo

Medida	Acero Galvanizado # de Parte
2"	MCM3112XL
3"	MCM3113XL
4"	MCM3114XL
6"	MCM3116XL
8"	MCM3118XL

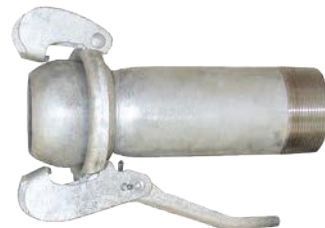

Tapón Macho

Medida	Acero Galvanizado # de Parte
2"	MP3232
3"	MP3233
4"	MP3234
6"	MP3236
8"	MP3238
10"	MP32310 ¹
12"	MP32312 ¹



¹ Medidas 10" y 12" se envían con palanca de asistencia ACB304 en página 1052.



Conexiones Estilo Bauer Tipo B

Tapones Hembra

Característica:

- Se envía con empaque.



Medida	Acero Galvanizado # de Parte
2"	FP3082
3"	FP3083
4"	FP3084
6"	FP3086
8"	FP3088
10"	FP30810
12"	FP30812

Anillos de Manija



Medida	Acero Galvanizado # de Parte
2"	LR3042
3"	LR3043
4"	LR3044
6"	LR3046
8"	LR3048
10"	LR30410
12"	LR30412

Palanca de Asistencia



Medida	Descripción	Acero Galvanizado # de Parte
10" & 12"	Palanca de asistencia para conexiones 10" y 12" Tipo B	ACB304

Empaque



Medida	Hule # de Parte	EPDM # de Parte
2"	RG3052	RG3062
3"	RG3053	RG3063
4"	RG3054	RG3064
6"	RG3056	RG3066
8"	RG3058	RG3068
10"	RG30510	RG30610
12"	RG30512	RG30612

Clips de Seguridad

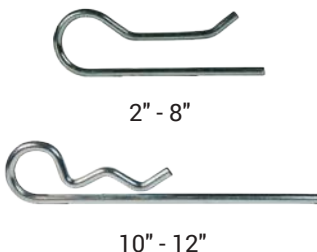

Medida	Acero Galvanizado # de Parte
2"	SP59
3"	SP76
4"	SP89
6"	SP159
8"	SP159
10"	SP390
12"	SP390

R



Juntas Giratorias..... 1053 a 1064

Juntas Giratorias..... 1054

Estilos de Plano de Rotación 1057

Información para Ordenar Juntas Giratorias 1058

Brazo de Carga Dixon..... 1059

Juntas Giratorias para Brazo de Carga..... 1060

Extensiones de Brida TTMA 1061

Juntas Giratorias Split Flange..... 1062

Válvulas de Carga Superior 1063

Difusores de Carga Superior/Deflectores T..... 1063

Kit de Manija Compacta TTMA 1064

Abrazadera para Contrabalanza 1064



Juntas Giratorias

Aplicaciones:

- Se utiliza donde se requiera de una conexión giratoria libre de fugas en tuberías o en combinación con mangueras para eliminar dobleces.
- Destinado para industrias de petróleo, petroquímicas, refinerías, minería, destiladoras, pintura, irrigación y fertilización, plantas para tratamiento de agua y equipos para el proceso de bebidas. Las juntas giratorias Dixon® se encuentran en plantas mezcladoras, llenado de tambor, transferencia de fluidos y carga seca, tanques de vacío, auto tanques de combustible, gas y agua. Juntas giratorias más grandes pueden encontrarse en la industria del acero, transferencias de carga seca marítimas y muchas más.



Características:

- Movimiento giratorio de 360°.
- El espacio entre los baleros aseguran una mayor capacidad de carga.
- Diseño maquinado a precisión asegura el alineamiento y años de servicio libre de problemas.
- Sello O-ring que protege los baleros y sella la cámara de elementos exteriores.
- Diseño de radio de codo asegura un patrón de flujo suave.
- Se realizan pruebas hidrostáticas en todas las juntas giratorias antes de su envío.

Opciones disponibles:

- Configuraciones de extremo: Hembra NPT, brida 150#, brida TTMA, ranurado, extremo soldable y muchas otras variaciones
- Opciones de sello: Nitrilo, FKM, PTFE, EPDM, FDA Buna, FFKM
- Material de balines: Acero al carbón, acero inoxidable 440, y acero inoxidable 316
- Materiales de grasa: Litio, silicon de grado alimenticio aprobado por FDA
- Las juntas giratorias para servicio de oxígeno, vapor o estén sumergidas pueden ser especialmente diseñadas para estas aplicaciones (orden especial).
- Soldadura de penetración completa 100 %.
- Kits de reconstrucción disponibles.
- Juntas giratorias personalizables, contacte a Dixon®.

Aplicaciones Típicas

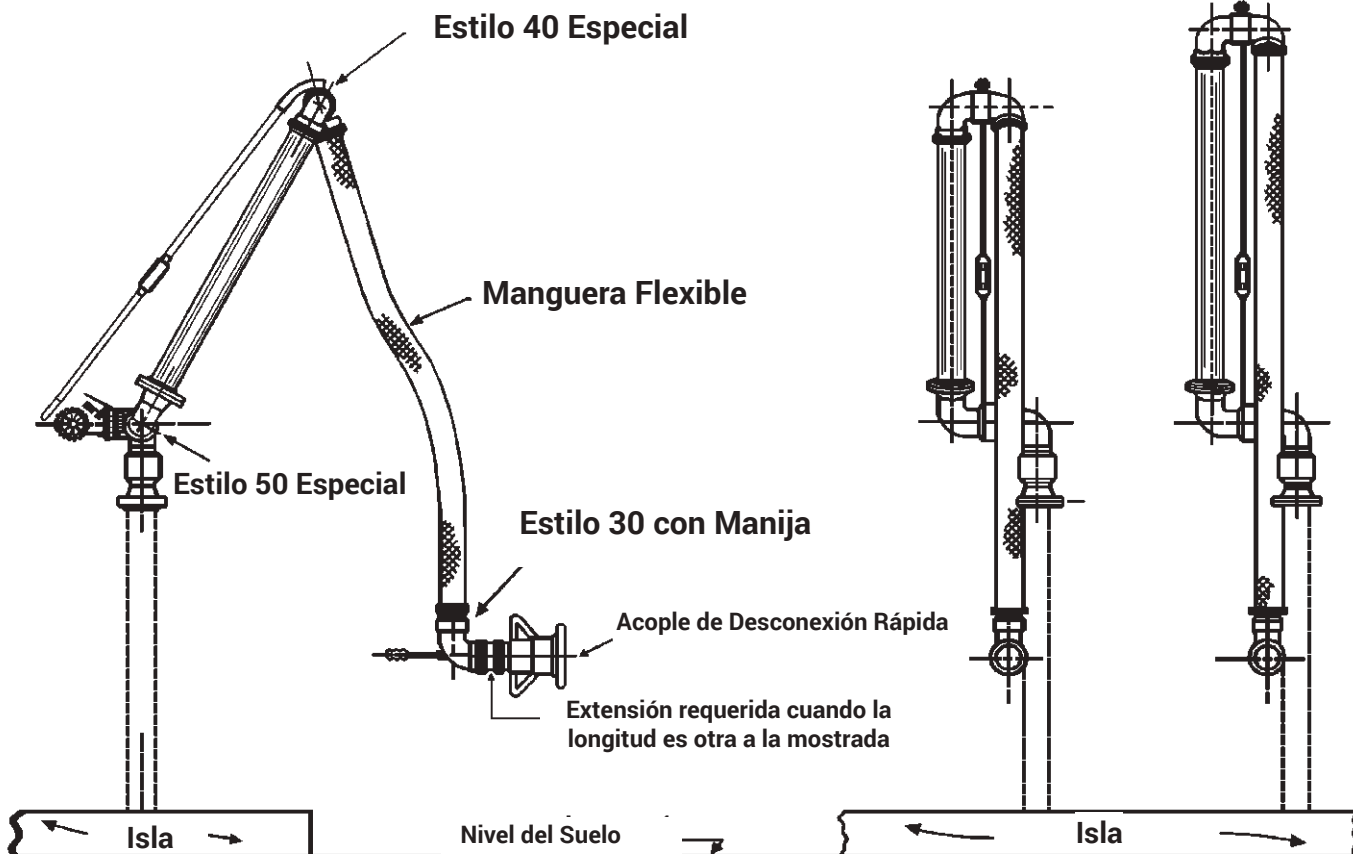

Configurador de juntas giratorias disponible en dixonvalve.com



Juntas Giratorias O-Ring

Aplicaciones:

- Comúnmente usado en aplicaciones de carga y descarga de brazo de carga.

Medidas:

- 1" - 4".

Características:

- El sello de presión O-ring asegura un sellado a prueba de fugas y una rotación suave con torque bajo.
- Sello de movimiento suave para llenado de tambores y bolsas.
- Configuraciones giratorias: bridas 150 lb. y 300 lb. , FNPT, MNPT, soldado a tope, brida TTMA y otros bajo pedido.

Materiales:

- Disponible en acero al carbón, acero inoxidable 316L, aluminio, latón y hierro maleable.

Especificación:

- Disponible con presiones de trabajo de hasta **1,000 PSI**.

Lista de Materiales:

1. Sello O-ring (guardapolvo).
2. Tornillo de retención.
3. Conexión para grasa.
4. Sello O-ring (presión).
5. Balines.
6. Manga.
7. Cuerpo.



Juntas Giratorias V-Ring

Aplicaciones:

- El estilo V-Ring, también conocido como chevron, es un sello de labio múltiple conocido por su seguridad y larga vida útil.
- Diseñado para sellar aún estando desalineado por uso común y años de servicio.

Medidas:

- 2" - 12".

Características:

- El sello de tres labios y la habilidad de sellar aunque la unidad esté mal alineada prolonga la necesidad de mantenimiento, incrementando también la eficiencia y bajando los costos de mantenimiento.
- Sistema de sellado V-ring con triple acción por resorte asegura un sellado libre de fugas a bajas y altas temperaturas extendiendo la vida útil de servicio.
- Las juntas giratorias se envían estándar con lo siguiente:
 - Sellos guardapolvo y para presión nitrilo.
 - Balines de acero al carbón.
 - Retenedores de PTFE en juntas giratorias V-ring.
- Disponible con presión de trabajo de hasta **1,000 PSI**.

Materiales:

- Acero al carbón, acero inoxidable 316L y aluminio.

Lista de Materiales:

- | | |
|---------------------------|--------------------------|
| 1. Cuerpo | 6. Retenedor de resorte |
| 2. Manga | 7. Resorte |
| 3. Balines | 8. Tornillo de retención |
| 4. Retenedor de sello | 9. Conexión para grasa |
| 5. Sello V-ring (presión) | 10. O-ring (Guardapolvo) |

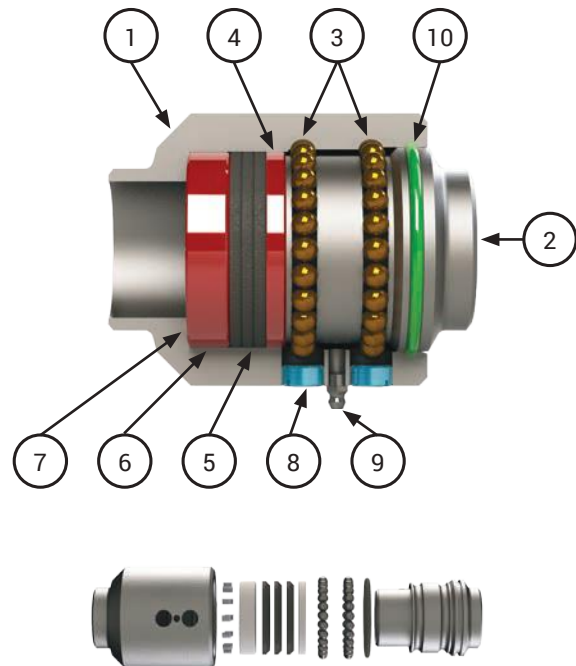

Plano Sencillo Estilo 20



Hembra NPT x hembra NPT

Medida	Aluminio # de Parte	Hierro Maleable # de Parte
1-1/2"	15020FXFAL00000	15020FXFMI00000
2"	220FXFAL00000	220FXFMI00000
3"	320FXFAL00000	320FXFMI00000
4"	420FXFAL00000	---

Plano Sencillo Estilo 30



Hembra NPT x hembra NPT

Medida	Aluminio # de Parte	Hierro Maleable # de Parte
1-1/2"	15030FXFAL00000	15030FXFMI00000
2"	230FXFAL00000	230FXFMI00000
3"	330FXFAL00000	330FXFMI00000
4"	430FXFAL00000	---

NOTA: Contacte Dixon® al 800.00.34966 para tamaños adicionales, materiales y configuraciones.

Estilos de Plano de Rotación de Juntas Giratorias

Plano Sencillo Estilo 40



Hembra NPT x hembra NPT



Brida ASA 150# x Brida ASA 150#

Plano Sencillo Estilo 50



Hembra NPT x hembra NPT



Brida ASA 150# x Brida ASA 150#

Plano Sencillo Estilo 60



Hembra NPT x hembra NPT



Brida ASA 150# x Brida ASA 150#

Configurador de juntas giratorias disponible dixonvalve.com



Estilos de Plano de Rotación de Juntas Giratorias

Doble Plano Estilo 70

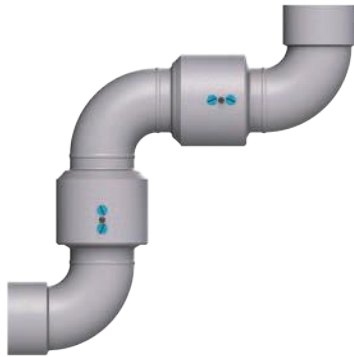

Hembra NPT x Hembra NPT



Brida ASA 150# x Brida ASA 150#

Triple Plano Estilo 80

Triple Plano Estilo 10



Hembra NPT x Hembra NPT



Brida ASA 150# x Brida ASA 150#



Hembra NPT x Hembra NPT

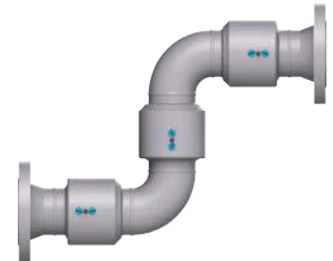

Brida ASA 150# x Brida ASA 150#

Presiones de Trabajo

Las juntas giratorias Dixon® recomiendan las siguientes presiones de trabajo frío sin choque (NSCWP) en PSI a temperatura ambiente de 70°F (21°C).

Medida	V-ring Acero al Carbón CS	O-ring Acero al Carbón OC	V-ring Acero Inoxidable SS	O-ring Acero Inoxidable OS	Aluminio AL	Latón BR	Hierro Maleable MI
1"	---	1000	---	1000	150	---	---
1¼"	---	---	---	---	150	---	---
1½"	---	1000	---	1000	150	300	600
2"	1000	1000	1000	1000	150	300	600
3"	1000	1000	1000	1000	150	300	600
4"	1000	---	1000	---	150	---	---
6"	1000	---	---	---	150	---	---
8"	---	---	---	---	150	---	---

- Cuando se utiliza extremos de brida, el valor de presión será reducido para coincidir con el de la brida utilizada. bridas 150# de acero al carbón y acero inoxidable son recomendados para utilizar a 275 PSI máximo a temperatura ambiente de 70°F (21°C)
- Debe lubricarse periódicamente, dependiendo del servicio y condiciones de operación. Dos veces al año es normalmente suficiente.
- Todas las dimensiones son aproximadas. Para más exactitud, contacte a Dixon®.



Información para Ordenar Juntas Giratorias

Medida

Estilo (forma)

Configuración de Extremo

Material

Presión Máxima de Trabajo

Rango de Temperatura

Medio o Producto: especifique el producto que fluirá por la conexión (si es químico, ingrese el porcentaje de concentración)

Servicio sumergido o de oxígeno

Si es para rotación constante, ingrese las Revoluciones por Minuto (RPM)

Si es para servicio de succión, ingrese el máximo de pulgadas de mercurio (Hg)

Nuestro equipo te ayudará a evaluar la aplicación de tu junta giratoria: contacta a Dixon®.

Ejemplo : 2 20 E X E CS 0 0 1 0 0
 [A] [B] [C] [C] [D] [E] [F] [G] [H] [I]

A Medida					
B Estilo					
C Conexiones de Extremos	W Extremo Soldable	F Hembra NPT	FG Brida ASA 150#	TF Brida para Autotanque	PF Brida 300# (no disponible en aluminio)
D Material	CS (V-ring) Acero al Carbón OC (O-ring) Acero al Carbón	SS (V-ring) Acero Inoxidable OS (O-ring) Acero Inoxidable	AL Aluminio	BR Latón	MI Hierro Maleable
Código	E Sello de Presión	F Sello Guardapolvo	G Retenedores	H Baleros	I Grasa
0	Nitrilo (estándar)	Nitrilo (estándar)	sin retenedores (Giratoria O-ring)	Acero al carbón (estándar)	Litio
1	FKM	FKM	---	Acero Inoxidable grado 440	Grado Alimenticio / Aprobación FDA
2	PTFE	---	PTFE ¹	Acero Inoxidable grado 316	Silicón (Requiere sellos de EPR)
3	Etileno Propileno	Etileno Propileno	---	---	---
4	(Requiere grasa de silicón)	(Requiere grasa de silicón)	---	---	---



¹ Los retenedores de aluminio ya no están disponibles. Retenedores de PTFE son estándar en todas las juntas giratorias V-ring.

Los empaques de la junta giratoria, cuyas superficies estarán en contacto con el fluido a manejarse deben ser compatibles con ese fluido. En el caso de que se use la junta giratoria en servicio sumergido, los sellos y a los baline deben ser compatibles con la aplicación. Dixon® siempre recomienda el uso de balines en acero inoxidable cuando se construye una junta giratoria para servicio sumergido dado que los de acero al carbón pueden pegarse al oxidarse haciendo imposible el desensamble de la junta y posiblemente afectar su operación, así mismo la grasa es especial.

Configurador de juntas giratorias disponible dixonvalve.com

Brazos de Carga Dixon



Aplicaciones:

- Utilizado en la transferencia de líquidos y carga seca en refinerías, plantas de químicos, terminales ferroviarias, terminales de camiones, llenado de tanques y tambores e industria alimenticia.

Medidas:

- 2", 3", 4".

Características:

- Tres opciones de juntas giratorias (articulaciones): O-ring, V-ring y Split Flange.
- Dos opciones de junta base: V-ring o brida split flange.
- Diseño de ingeniería que facilita la operación.
- Manija-D/manija bola para para guiar el acoplador API de manera fácil hacia la válvula en el auto tanque.
- El codo de radio largo mejora el flujo dentro del acople API y brinda espacio entre el brazo de carga y el auto tanque.
- Balanza de Torque:
 - Mecanismo de tornillo para un ajuste seguro y fácil.
 - Múltiples rangos de resorte disponibles para distintos requerimientos de carga.
 - Múltiples puertos de engrasado para un fácil servicio.
- Variedad de conexiones en los extremos y accesorios, contacte a Dixon® para más información.

Materiales:

- Varios materiales disponibles incluyendo: acero al carbón endurecido, acero inoxidable 316L y aluminio.
- Sellos: Nitrilo, EPDM, FKM A y B, PTFE, Baylast™ y otros bajo pedido.
- Carcasa de contrabalanza: Acero.

NOTA: Visita dixonvalve.com/loadingarms para información adicional o llama a Dixon®.

Juntas Giratorias para Brazo de Carga

Características:

- Junta giratoria para brazo de carga con extremos brida TTMA y manija estilo D para trabajo pesado.
- La manija tipo pala se usa para guiar la conexión del cople API al adaptador en el autotanque.
- El radio largo del codo mejora el flujo del cople API y brinda un espacio entre el brazo de carga y el autotanque.
- Los sellos FKM-A son compatibles con combustible mezclado con etanol.
- Puede usarse con extensiones de brida.
- Brida TTMA en ambos extremos.



Estilo 30, radio corto



Estilo 30, radio largo

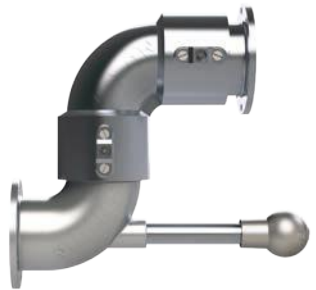

Estilo 50

Descripción	Manija	Sello	3" # de Parte	4" # de Parte	
Estilo 20	sin manija	Nitrilo	320TFXTFAL00000	420TFXTFAL00000	
		FKM-A	320TFXTFAL11000	420TFXTFAL11000	
Estilo 30 radio corto	manija D	Nitrilo	33HTFXTFAL00000	43HTFXTFAL00000	
		FKM-A	33HTFXTFAL11000	43HTFXTFAL11000	
	manija de bola	Nitrilo	33BTFXTFAL00000	43BTFXTFAL00000	
		FKM-A	33BTFXTFAL11000	43BTFXTFAL11000	
	sin manija	Nitrilo	330TFXTFAL00000	430TFXTFAL00000	
		FKM-A	330TFXTFAL11000	430TFXTFAL11000	
Estilo 30 radio largo	manija D	Nitrilo	---	43HTFTFLAL00000	
		FKM-A	---	43HTFTFLAL11000	
	manija de bola	Nitrilo	---	43BTFTFLAL00000	
		FKM-A	---	43BTFTFLAL11000	
	sin manija	Nitrilo	---	430TFTFLAL00000	
		FKM-A	---	430TFTFLAL11000	
	Estilo 40	manija D	Nitrilo	34HTFXTFAL00000	44HTFXTFAL00000
			FKM-A	34HTFXTFAL11000	44HTFXTFAL11000
manija de bola		Nitrilo	34BTFXTFAL00000	44BTFXTFAL00000	
		FKM-A	34BTFXTFAL11000	44BTFXTFAL11000	
sin manija		Nitrilo	340TFXTFAL00000	440TFXTFAL00000	
		FKM-A	340TFXTFAL11000	440TFXTFAL11000	
Estilo 50	manija D	Nitrilo	35HTFXTFAL00000	45HTFXTFAL00000	
		FKM-A	35HTFXTFAL11000	45HTFXTFAL11000	
	manija de bola	Nitrilo	35BTFXTFAL00000	45BTFXTFAL00000	
		FKM-A	35BTFXTFAL11000	45BTFXTFAL11000	
	sin manija	Nitrilo	350TFXTFAL00000	450TFXTFAL00000	
		FKM-A	350TFXTFAL11000	450TFXTFAL11000	



Partes de Reemplazo de Brazo de Carga Giratorio Tipo 35



Descripción	# de Parte
4" Niple de aluminio cédula 80	ATN100X7
Manija de bola	100BHAN-AL
Manija tipo pala estilo D	100DHAN-AL
Kit de sellos de nitrilo	4RKOBU
Kit de sellos FKM-A	4RKOVIVI

Extensiones de Brida TTMA

Aplicaciones:

- Utilizada para conectar un cople API al brazo de carga.
- Brinda un punto específico para prevenir daños excesivos al brazo de carga.

Características:

- Añade 6" para permitir un mayor espacio entre el brazo de carga y el auto tanque.
- Código de colores para fácil identificación.
- Otros colores disponibles bajo pedido. Consulte a Dixon® para más detalles.

Materiales:

- Aluminio, cubierto de polvo.



TETF4AL



TETFG4AL



TETF4AL-W



TETF4AL-B



TETF4AL-G



TETF4AL-R



TETF4AL-Y



TETF4AL-G/Y



TETF4AL-R/W/B

Medida	Descripción	# de Parte
4"	Extensión de brida TTMA	TETF4AL
	Extensión de brida TTMA con ranura	TETFG4AL
	Extensión de brida TTMA con puerto 1/2" hembra NPT	TETF4ALFP50
	Extensión de brida TTMA con puerto 3/4" hembra NPT	TETF4ALFP75
	Extensión de brida TTMA	TETF4AL
	Extensión de brida TTMA; color blanco	TETF4AL-W
	Extensión de brida TTMA; color azul	TETF4AL-B
	Extensión de brida TTMA; color verde	TETF4AL-G
	Extensión de brida TTMA; color rojo	TETF4AL-R
	Extensión de brida TTMA; color amarillo	TETF4AL-Y
	Extensión de brida TTMA; color naranja	TETF4AL-O
	Extensión de brida TTMA; color negro	TETF4AL-BLK
	Extensión de brida TTMA; color verde con amarillo	TETF4AL-G/Y
	Extensión de brida TTMA; color azul con blanco	TETF4AL-B/W
	Extensión de brida TTMA; color azul con rojo	TETF4AL-B/R
	Extensión de brida TTMA; color blanco con rojo	TETF4AL-W/R
Extensión de brida TTMA; color rojo, blanco y azul	TETF4AL-R/W/B	



Extensión Reductora con Brida TTMA

Medida	Descripción	Material	# de Parte
3" x 4"	Extensión reductora con brida TTMA	Aluminio	TETF3X4AL
	Extensión reductora con brida TTMA	Acero al carbón	TETF3X4CS
	Extensión reductora con Bbrida TTMA	Acero inoxidable	TETF3X4SS



TETF3x4AL

S

Juntas Giratorias Split Flange

Aplicaciones:

- Para utilizar en industrias desde petróleo, plantas mezcladoras, petroquímica, refinería, minería, destiladoras, plantas de pintura, irrigación agrícola y fertilización, tratamiento de aguas, equipo para proceso de alimentos y bebidas, marina y muchas más.

Características:

- El diseño del balero permite cambiar de sellos fácilmente sin necesidad de remover los balines.
- Mantenimiento simple: remueve una pieza de nariz, reemplaza el paquete de sellos y reinstala en poco tiempo.
- El sello dentro del flujo separa el área de contacto con el balero, permitiendo una mayor vida del empaque comparado a otras juntas giratorias convencionales.
- Balero amplio para momentos de cargas mayores.
- Diseño compacto para aplicaciones de perfil bajo.
- Soldadura de penetración completa.



Materiales:

- Baleros: Aleación de carbón endurecido forjado.
- Material de superficies de contacto: Acero inoxidable o piezas de nariz de acero al carbón.

Especificaciones:

- Rangos de presión: hasta **600 PSI**.
- El rango de temperatura estándar es de **-40°F a 250°F (-40° a 121°C)**; otros rangos de temperatura se encuentran bajo pedido, dependiendo del material de sello (con sellos estándar **350°F (177°C)**).

Opciones disponibles:

- Configuraciones de extremos: Bridas 150 lb. y 300 lb., FNPT, soldable a tope, otras bajo pedido.
- Sellos: Baylast™, FKM, PTFE, otros bajo pedido.
- Soldadura de penetración completa.
- Contacta a Dixon® para otras configuraciones y materiales.

Medida	Acero al Carbón Soldable x Soldable con Sellos Baylast # de Parte	Acero al Carbón Soldable x Soldable con Sellos FKM # de Parte	Acero al Carbón Brida 150# x Brida 150# con Sellos Baylast # de Parte	Acero al Carbón Brida 150# x Brida 150# con Sellos FKM # de Parte
2"	SF220WXWCS00	SF220WXWCS10	SF220FGXFGCS00	SF220FGXFGCS10
3"	SF320WXWCS00	SF320WXWCS10	SF320FGXFGCS00	SF320FGXFGCS10
4"	SF420WXWCS00	SF420WXWCS10	SF420FGXFGCS00	SF420FGXFGCS10

Componentes de Junta Giratoria Split Flange

Baleros Split Flange

Característica:

- Se requieren dos por balero.



Medida	Acero al Carbón # de Parte	Acero Inoxidable 316 # de Parte
2"	2SFNPCS	2SFNPSS
3"	3SFNPCS	3SFNPSS
4"	4SFNPCS	4SFNPSS

Piezas de Nariz Split Flange



Medida	Acero al Carbón # de Parte
2"	2SFBP
3"	3SFBP
4"	4SFBP

Kits de Sellos

Características:

- El kit contiene: Sello, retenedor PTFE, pernos de acero al carbón.
- Requiere 1 por balero.



Medida	Baylast # de Parte	FKM # de Parte	PTFE # de Parte
2"	2SFSK-BAYLAST	2SFSK-VI	2SFSK-TES
3"	3SFSK-BAYLAST	3SFSK-VI	3SFSK-TES
4"	4SFSK-BAYLAST	4SFSK-VI	4SFSK-TES



Válvulas de Carga Superior y Accesorios

Aplicaciones:

- La válvula de control manual o remoto se monta antes de la extensión horizontal del brazo de carga para el control de flujo.
- Utilice para suministro superior de combustibles y otros medios de baja viscosidad.

Características:

- Liberador de vacío roscado BSP.
- Bridas TTMA estándar en ambos extremos.
- Manija de acción por resorte estilo "deadman" de operación manual.
- Opción de manija remota disponible.

Materiales:

- Válvula: Aluminio
- Cuerpo liberador de vacío: Latón
- Carcasa liberadora de vacío: Aluminio
- Sellos: FKM



TLV-400TFVBVAL



TLRVK-300AL



VB-050-BSP



AT1350-3

Medida	Descripción	# de Parte
3"	Válvula superior con liberación de vacío	TLV-300TFVBVAL
4"	Válvula superior con liberación de vacío	TLV-400TFVBVAL
3"	Válvula remota, manija y kit de bracket con barra	TLRVK-300AL
3"	Válvula remota, manija y kit de bracket	AT1350-3
4"	Válvula remota, manija y kit de bracket	AT1350-4
½"	Liberador de vacío, roscas BSP	VB-050-BSP
½"	Liberador de vacío, roscas NPT	VB-050-NPT



Difusores de Carga Superior / Deflectores T

Aplicación:

- Se instala en la parte superior de un brazo de carga para distribuir el producto de manera equitativa para reducir las salpicaduras.

Características:

- Los difusores distribuyen el producto a 360°.
- Los deflectores T distribuyen producto a los lados del tanque, carro tanque o tote.



TLD-300S



TLTD-400S

Medida	Descripción	Aluminio # de Parte
3"	Difusor 360°	TLD-300S
	Deflector T	TLTD-300S
4"	Difusor 360°	TLD-400S
	Deflector T	TLTD-400S

Kit de Manija Compacta TTMA



Aplicación:

- Para varias aplicaciones que utilizan una conexión TTMA de 4", permitiendo una ergonomía mejorada para manipular mangueras.

Características:

- Incluye la manija estilo D Dixon®
- Construcción ligera.

Medida	Aluminio # de Parte
4"	TTMAHK-C

Abrazadera para Contrabalanza



Características:

- Conexión de abrazadera para contrabalanza de brazo de carga.
- Incluye el equipo necesario para unir al brazo; no incluye el equipo para unir al pivote de la contrabalanza.
- Usado para conectar el pivote del brazo de una contrabalanza ESB1 a la base giratoria de un brazo de carga.

Medida	Material	# de Parte
2"	Acero inoxidable	ESB-CLAMP-2
3"	Hierro dúctil	ESB-CLAMP-3
4"	Hierro dúctil	ESB-CLAMP-4



Conexiones para Autotanques.....	1065 - 1144	Destorcedor Multiplano.....	1104
Tabla de Compatibilidad de Combustibles.....	1068	Equipo para Tanque	1105 - 1107
Cople API.....	1069	Tapas para Tanque de Transporte.....	1105
Válvulas API.....	1070 - 1072	Tapas para Tanque de Transporte Intermodal	1106
Valvulas API.....	1070	Compuertas para Tubo.....	1106
Tapas Protectoras	1071	Tapas de Alivio de Presión/Vacío.....	1107
Adaptadores de Caída	1071-1072	Conexiones para Carro Tanque.....	1108 - 1111
Tapas Protectoras con Manija.....	1072	Detección de Sobrellenado	
Conexiones Bridadas	1073 - 1077	FloTech.....	1112 - 1120
Mirillas con Brida TTMA.....	1073	Productos de Detección de	
Accesorios	1074	Sobrellenado FloTech.....	1112-1113
Bridas TTMA	1075	Echufe Checkmate Plug-n-Play.....	1114
Accesorios	1076 - 1077	Monitor con Socket Doble.....	1114
Equipo para Tanque de Vapor	1078 - 1080	Monitor de Retención/Sobrellenado	1115
Válvulas de Recuperación de Vapor.....	1078	Monitor Independiente	1116
Acoples para Recuperación de Vapor.....	1079	Ensamblajes de Socket Independientes	1116
Válvulas Secuenciales de Venteo.....	1080	Sensor de Retención	1117
Venteos/Respiradores de Seguridad para Vapor	1080	Juego de Cables	1118
Válvulas de 3 Vías para Bloqueo de Aire	1081	Checkmate FloTech Detección Superior.....	1119
Válvulas para Bloqueo de Aire Estándar.....	1081	Checkmate FloTech Detección Superior y	
Válvulas para Bloqueo de Aire de Trabajo		por Fondo	1120
Pesado	1081	Accesorios FloTech	1121 - 1139
Accesorios para Válvulas de 3 Vías.....	1081	Monitor Checkmate	1121
Tornillo de Aterrizaje	1082	Sensores de Detección.....	1121
Carretes de Descarga Estática.....	1082	Sensores de Retención.....	1121
Válvulas.....	1083	Sistema API Óptico de 5-Cables FloTech.....	1122
Válvulas de Una Vía.....	1083	Partes de Reemplazo	1123 - 1124
Válvulas de Dos Vías para Desvío de Flujo	1083	Sockets Individuales de Aluminio.....	1125
Acoplamiento de Desconexión en Seco... 1084 - 1089		Sockets Individuales GFL de Acero Inoxidable....	1126
Acople de Seguridad Break Away Serie 5900	1084	Socket Doble EZ-Cept.....	1127
Sistema Bayloc de Desconexión en Seco. 1085 - 1087		Socket Triple EZ-Cept	1128
Desconexión en Seco Estilo Bayoneta.....	1088 - 1089	Limpiador de Socket.....	1128
Codos de Descarga.....	1090 - 1093	Multillave.....	1129
Codos 6200 y 6500.....	1090	Tornillo y Bola de Aterrizaje	1129
Conectores para Entrega de Combustible	1091	Sensor Dummy	1129
Codos de Sello Lateral.....	1091	Módulo de Identificación de Trailer (TIM)	1130
Adaptadores Dummy Soldables	1092	Cables contra Tensión.....	1130
Codos de Caída.....	1093	Probadores de Sistema Óptico	1131
Codos Coaxiales.....	1094	Lector de Módulos TIM	1131
Estación de Combustible.....	1095	Probador de Camión FloTech.....	1132
Adaptadores y Tapas.....	1095	Probadores de Monitores.....	1132
Codos para Recuperación de Vapor - Dos Puntos . 1096		Cable de Descarga.....	1133
Boquillas para Despacho.....	1097 - 1104	Óptico API.....	1133
Boquillas para Consumo	1097 - 1098	Termistor API.....	1134
Pistolas para Despacho.....	1099 - 1101	Cajas para Uniones.....	1135
Conexiones Giratorias	1102	Monitor FT7000 FloTech	1136
Acoples Breakaway	1103	Monitor de Verificación a Tierra Serie A240.....	1137
Accesorios	1103-1104	Pinzas de Aterrizaje y Cajas de Unión A540	1138
		Alarmas ADS.....	1140 - 1144
		Alarmas ADS con Sonda	1140
		Monitor ADS 210 Spillguard.....	1141
		Sondas ADS	1142
		Medidores de Interrupción ADS	1143
		Barras de Medición ADS.....	1143
		Cables ADS Spillguard.....	1143
		Accesorios	1144
		Conexiones para Carga Seca.....	1145



Conexiones para Auto Tanques y Tolvas

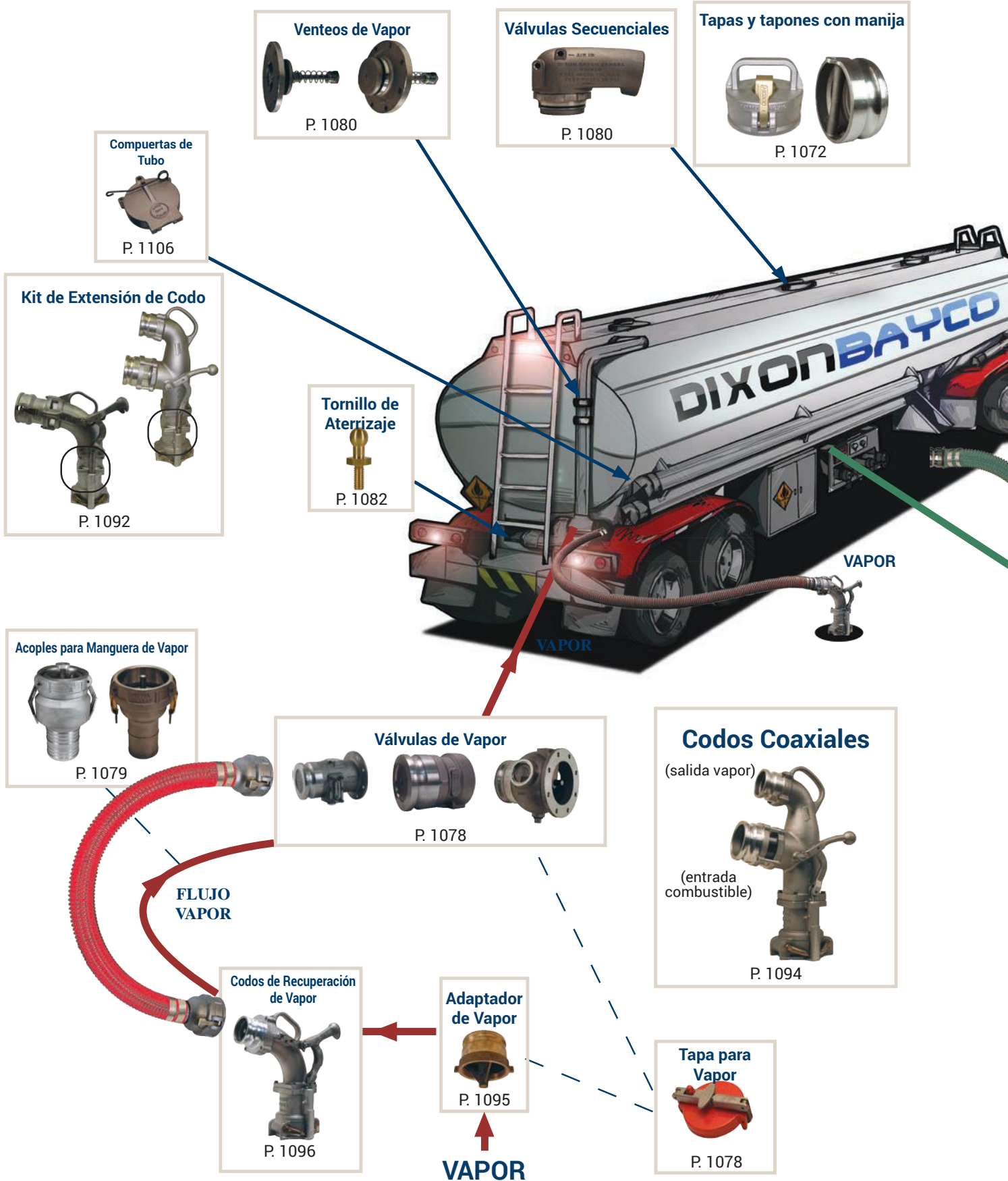

Desde el Tanque Subterráneo



FLUJO COMBUSTIBLE



Combustible
Al Tanque Subterráneo

Productos para Tanque de Petróleo

Los productos Bayco y FloTech son fabricados para un servicio duradero y son diseñados para un mantenimiento fácil y de bajo costo, donde posibles sistemas modulares son incorporados con partes comunes para minimizar el inventario de partes de refacción.

T

Conexiones para Auto Tanques y Tolvas

Tabla de Compatibilidad de Combustibles



Compatible con Biocombustible

Tipos de Combustible ¹

Producto Dixon Bayco	Descripción	Tipos de Combustible ¹										
		Gasolina	Diesel	ULSD	Petróleo Crudo	E10	E20	E85	E100	B2	B20	B100
Serie 4500	Adaptador caída API de 2 piezas con mirilla, sellos Baylast	✓	✓	✓	✓	✓	✓	✓	✓	✓	✓	✓
Serie 4500V	Adaptador caída API de 2 piezas con mirilla, sellos FKM	✓	✓	✓	✓	NR	NR	NR	NR	✓	✓	✓
4530 & 4540	Adaptador caída API de 2 piezas sin mirilla, sellos Baylast	✓	✓	✓	✓	✓	✓	✓	✓	✓	✓	✓
4530V & 4540V	Adaptador caída API de 2 piezas sin mirilla, sellos FKM	✓	✓	✓	✓	NR	NR	NR	NR	✓	✓	✓
4530SG & 4540SG	Adaptador caída API de una pieza con mirilla, sellos Nitrilo	✓	✓	✓	NR2	✓	✓	✓	✓	✓	✓	NR
4530SGV & 4540SGV	Adaptador caída API de una pieza con mirilla, sellos FKM	✓	✓	✓	✓	NR	NR	NR	NR	✓	✓	✓
5200SFI & 5200SFI-3	Mirillas c/brida TTMA, sellos Baylast	✓	✓	✓	NR2	✓	✓	✓	✓	✓	✓	✓
5200SFIV & 5200SFIV-3	Mirillas c/brida TTMA, sellos FKM	✓	✓	✓	NR2	NR	NR	NR	NR	✓	✓	✓
5204	Válvula API con mirilla, sellos Baylast	✓	✓	✓	NR2	✓	✓	NR	NR	✓	✓	✓
5204C	Válvula API con mirilla y manija removible, sellos Baylast	✓	✓	✓	NR2	✓	✓	NR	NR	✓	✓	✓
5204L	Válvula API de carga con mirilla, sellos Baylast	✓	✓	✓	NR2	✓	✓	NR	NR	✓	✓	✓
5204LNG	Válvula API de carga sin mirilla, sellos Baylast	✓	✓	✓	NR2	✓	✓	✓	✓	✓	✓	✓
5204NG	Válvula API sin mirilla, sellos Baylast	✓	✓	✓	NR2	✓	✓	✓	✓	✓	✓	✓
5204NGC	Válvula API sin mirilla y manija removible, sellos Baylast	✓	✓	✓	NR2	✓	✓	✓	✓	✓	✓	✓
5204NGV	Válvula API sin mirilla, sellos FKM	✓	✓	✓	NR2	NR	NR	NR	NR	✓	✓	✓
5204SFI	Válvula API c/tubo en-línea y mirilla, sellos Baylast	✓	✓	✓	NR2	✓	✓	✓	✓	✓	✓	✓
5204SNG	Válvula API sin mirilla, Sellos Baylast, resorte inoxidable	✓	✓	✓	✓	✓	✓	✓	✓	✓	✓	✓
5204TNG	Válvula API sin mirilla, sellos PTFE	NR1	NR1	NR1	NR1	NR1	NR1	NR1	NR1	NR1	NR1	✓
5500	Acople API, sellos Nitrilo	✓	✓	✓	NR	✓	✓	✓	✓	✓	✓	NR
5500B	Acople API, sellos FKM-B	✓	✓	✓	NR	✓	✓	✓	✓	✓	✓	✓
5500G	Acople API, sellos FKM	✓	✓	✓	NR	✓	✓	✓	✓	✓	✓	✓
Codos de Caída 6000, 6200 & 6500	Codo de caída y entrada Petróleo, sellos Nitrilo	✓	✓	✓	NA	✓	✓	✓	✓	✓	✓	NR
Acoples de Manguera p/producto o vapor	Acoples para manguera de vapor, sellos Nitrilo	✓	✓	✓	✓	✓	✓	✓	✓	✓	✓	NR
Acoples de Manguera p/producto o vapor	Acoples para manguera de vapor, sellos FKM	✓	✓	✓	✓	NR	NR	NR	NR	✓	✓	✓
Válvulas p/vapor VR4000 & VR4100	Válvulas de Vapor (Petróleo)	✓	✓	✓	✓	✓	✓	✓	✓	✓	✓	✓
Codos p/vapor VR6100, VR6200 & VR6500	Codos y entradas de vapor (Petróleo)	✓	✓	✓	NA	✓	✓	✓	NA	✓	✓	NA
VR6030SQ & VR6035SQ	Válvulas de venteo de vapor secuenciales, sellos Baylast	✓	✓	✓	✓	✓	✓	✓	✓	✓	✓	✓
300GTTFCB & 400GTTFCB	Empaque/corcho Nitrilo TTMA	✓	✓	✓	✓	✓	NR	NR	NR	✓	NR	NR
300GTTFBL & 400GTTFBL	Empaque TTMA Baylast	✓	✓	✓	✓	✓	✓	✓	✓	✓	✓	✓
400GTTFK	Empaque TTMA estilo Klingler	✓	✓	✓	✓	✓	✓	✓	✓	✓	✓	✓
40321TF, 40322TF & 40323TF	Empaque TTMA PTFE suave	✓	✓	✓	✓	✓	✓	✓	✓	✓	✓	✓
40364BL & 40323BL	Empaques de sumidero Baylast	✓	✓	✓	✓	✓	✓	✓	✓	✓	✓	✓
FT151, FT202, FT101	Sensores FloTech	✓	✓	✓	✓	✓	✓	✓	✓	✓	✓	✓
FT150S, FT100S	Sensores de acero inoxidable FloTech	✓	✓	✓	✓	✓	✓	✓	✓	✓	✓	✓



Notas:

- NA No Aplica (este producto no es usado en esta aplicación)
- NR No recomendado
- NR1 No recomendado, PTFE puede dañarse por el material particulado.
- NR2 No se recomienda para petróleo crudo, contiene ácidos que son corrosivos a las partes de acero.
- ULSD "Ultra Low Sulfur Diesel" (ULSD), término usado para describir un estándar de combustible diesel sustancialmente bajo en azufre. Desde el año 2006, casi todo el combustible diesel disponible en Europa y estados Unidos es del tipo ULSD.
- Crude Oil Petróleo en su estado natural, puede contener otros químicos y gases, muchos de los cuales pueden ser corrosivos.
- E10 10% Etanol, 90% Gasolina
- E20 20% Etanol, 80% Gasolina
- E85 85% Etanol, 15% Gasolina
- E100 100% Etanol
- B2 2% Bio diesel, 98% diesel (normalmente ULSD o superior)
- B20 20% Bio diesel, 80% diesel (normalmente ULSD o superior)
- B100 100% Bio diesel

¹ Las compañías petroleras frecuentemente ponen aditivos a sus combustibles, los aditivos pueden afectar la compatibilidad de conexiones y sellos, contacte a Dixon para mayor información. Baylast

Cople API Serie 5500

Aplicaciones:

- En combinación con adaptadores API, estos coples son aptos para carga y descarga de auto-tanques y carro-tanques.

Estándares:

- Fabricado de acuerdo con estándares de la American Petroleum Institute (API RP1004-2003), para conexión positiva de válvulas API así como las válvulas API serie Dixon® Bayco.

Materiales:

- Cuerpo: Aluminio adonizado 356T6.
- Levas: Acero inoxidable.
- Poppet: Aluminio adonizado 356T6.
- Sellos: FKM-GFLT estándar; Baylast, EPDM, Fluoroelastómero.
- FKM-B, HiFluor®.
- Enlace, eje, pin, palanca, acero inoxidable 17-4PH endurecido.
- Manija: Aluminio, acero inoxidable.

Características:

- Diseño de 5 levas de seguridad que brinda un fácil alineamiento y una conexión cerrada.
- El diseño modular permite algunas combinaciones de sellos de cara compatibles con distintos combustibles, niveles de desempeño y aplicaciones.
- Sello de nariz reemplazable puede ser cambiado sin remover el acople del brazo de carga
- El collar completamente unido previene que la conexión se abra cuando se desconecta y de ser desconectado cuando está abierto.
- Brida TTMA 4" para entrada.
- Manija de bola para una fácil operación.
- No requiere herramientas especiales para realizar su mantenimiento.
- Temperatura de operación del sello:
 - Baylast: -35°F a 212°F (-37°C a 100°C).
 - EPDM: -20°F a 250°F (-28°C a 121°C).
 - FKM-B: -10°F a 400°F (-23°C a 204°C).
 - FKM-GFLT: -30°F a 400°F (-34°C a 204°C).
 - Fluorosilicona: -50°F a 350°F (-45°C a 176°C).
 - HiFluor: -15°F a 400°F (-26°C a 204°C).
- Rango de flujo: Caída de presión **600 GPM a 3 PSI**; rango de flujo máximo: **1,000 GPM**.



¹ No cubre desgaste normal y productos rotos (incluyendo sellos).



Serie 5500



Cople API



Sello de nariz reemplazable:
Reemplaza sin remover del brazo de carga

Descripción	Material de Sello	# de Parte	Kit de Reparación	Sello de Nariz
4" Cople API	Baylast	5500BL	5500RK2	5500RK8
	EPDM	5500E	5500RK3	5500RK9
	FFKM	5500K	5500RK6	5500RK12
	FKM-B	5500B	5500RK1	5500RK7
	FKM-GFLT	5500G	5500RK5	5500RK11
	Fluorosilicona	5500F	5500RK4	5500RK10
	Hifluor	5500H	5500RK19	5500RK20

El kit de reparación completo contiene todos los sellos, pins y herramientas para reemplazar todos los sellos.

Kits de Reparación para Cople API

Descripción	# de Parte
Kit de partes pequeñas para Cople 5500	5500RK21
Kit de reemplazo de manija de aluminio con perno y tuerca	5500RK22
Kit de reemplazo de manija de acero inoxidable con perno y tuerca	5500RK23
Kit de manija con seguro	5500RK24
Kit de reemplazo de manija corta de aluminio con perno y tuerca	5500RK25
Kit de reemplazo de poppet con enlaces, pins y pasador	5500RK26
Reemplazo de sello de cilindro - sin sello	5500RK27
Kit de reemplazo de balero FKM-GFLT para cople API 5500	5500RK51



5500RK24



Válvulas API

Aplicación:

- Las válvulas API son usadas para la carga y descarga por el fondo de autotanques de petróleo, utilizando la conexión de brida TTMA incorporada de 4". Con dos estilos disponibles:
 - Modelo para carga sin manija, permite solo descarga en terminales. La descarga se logra a través de otra conexión del tanque.
 - Modelo para carga/descarga con manija para apertura manual.

Estándares:

- Fabricado bajo los estándares API RP-1004, que permite la conexión positiva para adaptadores de caída y acoples como la serie 5500 de Dixon® Bayco.

Materiales:

- Cuerpo y manija de aluminio¹. Nariz de aluminio anodizado con cubierta endurecida¹. Sellos FKM¹ y PTFE¹. Mirilla de Nylon¹. Mirillas de cuerpo completo de acrílico.

Características:

- Indicador de nivel de fluido.¹
- Manija ergonómica que abre con giro corto de 62°, disponible con manija o desmontable.
- Cualquier requerimiento de mantenimiento está simplificado ya que se pueden reconstruir sin desmontarse del autotanque.¹
- Anillo de nariz de aluminio anodizado con cubierta endurecida, puede rotarse para brindar una superficie de conexión suave.
- Compatible con Biocombustible, hasta E100 (100% Etanol)¹ y B100 (100% Biodiésel). Para compatibilidad de combustibles, vea la página número 1068.
- Máxima presión de trabajo **75 PSI**.
- Unidades con mirilla, máximo **140°F (60°C)**.

¹ Dependerá del número de parte, vea el siguiente listado para más detalles.

Válvulas de Carga/Descarga

# de Parte	Descripción	Longitud	Compatibilidad de Combustible
5204NG	Manija fija, sellos Baylast (sin mirilla)	7"	Gasolina y diésel, hasta E100 y biocombustibles B100
5204NGC	API canadiense, sellos Baylast (sin mirilla)	7"	
5204	Manija fija, sellos Baylast, Mirilla	7"	Gasolina y diésel, hasta E20 y biocombustibles B100
5204P	Manija fija, sellos Baylast, Mirilla, puerto de muestreo	7"	
5204C	API canadiense, sellos Baylast con mirilla	7"	
5204SNG	Manija fija, sellos Baylast y resortes de acero inoxidable (sin mirilla)	7"	Petróleo crudo, gasolina y diésel, hasta E100 y biocombustibles B100
5204TNG	Manija fija, sellos PTFE (sin mirilla)	7"	Biodiésel B100
5204NGV	Manija fija con sellos FKM (sin mirilla)	7"	Gasolina y diésel, hasta biodiésel B100
5204SFI	Manija fija, sellos Baylast y mirillas de cuerpo completo en-línea	8.81" ²	Gasolina y diésel, hasta E100 y biocombustibles B100
5204SFI-P	Manija fija, sellos Baylast y mirillas de cuerpo completo en-línea, puerto de muestreo	8.81" ²	

² Largo total de 5204SFI es el mismo que 5204, empaques y mirilla e indicador combinado 1¾".

Válvula Solo Carga



5204L

# de Parte	Descripción	Longitud	Compatibilidad de Combustible
5204LNG	Sellos Baylast (sin mirilla)	7"	Gasolina y diésel, hasta E100 y biocombustibles B100
5204LSNG	Sellos Baylast (sin mirilla) con resortes inoxidables	7"	Petróleo crudo, gasolina y diésel, hasta E20 y biocombustibles B100
5204L	Sellos Baylast con mirilla	7"	Gasolina y diésel, hasta E20 y biocombustibles B100

Vea la página 1077 para empaques de brida TTMA.



Tapas Protectoras de Válvula API



5205



5000-24



5000-25



5000-24L

# de Parte	Descripción
5205	Tapa API con empaque plano nitrilo, manija nailon de liberación rápida
5000-24 ¹	Tapa API de aluminio con sello O-ring Baylast, manijas de latón
5000-25	Tapa API de nylon con empaque plano nitrilo, con manija y candado de acero platinado
5000-24L ¹	Tapa API de aluminio con O-ring Baylast, con manijas de seguridad en latón

¹ Sellos FKM disponibles.

Adaptadores de Caída API

- Presión máxima de operación permitida **75 PSI**.



4540



4540SG



4502



4540F



4504ASSM

# de Parte	Descripción	Compatibilidad de Combustible
4530	API a adaptador 3", sello O-ring Baylast	Gasolina y diésel, hasta E100 y biocombustibles B100
4530SG	API a adaptador 3", sello plano Baylast, mirilla en-línea	
4530G	API a adaptador 3", sello plano de nitrilo	
4540	API a adaptador 4", sello O-ring Baylast	Gasolina y diésel y biocombustibles B100
4540V	API a adaptador 4", sello O-ring FKM	
4540SG	API a adaptador 4", sello plano Baylast, una pieza, mirilla en-línea	Gasolina y diésel, hasta E100 y biocombustibles B100
4540G	API a adaptador 4", sello plano de hule	
4502	API a adaptador 4", sello nitrilo, diseño dos piezas con mirilla	
4540SGV	API a adaptador 4", sello plano FKM, mirilla en-línea	Gasolina y diésel, hasta bio diésel B100
4540F	API a acople 4", empaque nitrilo	Gasolina y diésel, hasta E100 y biocombustibles B100
4502ASSM	API a adaptador 4", O-ring Baylast c/ mirilla, diseño dos piezas	
4504ASSM	API a acople 4", empaque nitrilo c/ mirilla, diseño dos piezas	

Visita dixonvalve.com para sello de reemplazo número 2143SEALBU.



Tapas Protectoras con Manija



300-DC-ALPH



400-DC-ALPH



300-DP-ALPH

# de Parte	Medida	Descripción
300-DC-ALPH	3"	Tapa de aluminio
300-DP-ALPH	3"	Tapa de aluminio
400-DC-ALPH	4"	Tapa de aluminio
400-DP-ALPH	4"	Tapa de aluminio

Adaptadores de Caída por Gravedad



31440-225AL



41440-225AL



40447ST

# de Parte	Descripción	Compatibilidad de Combustible
31440-225AL	4" API a adaptador de caída 3" con empaque plano nitrilo	Gasolina y diésel, hasta E100 y biocombustibles B100
41440-225AL	4" API a adaptador de caída 4" con empaque plano nitrilo	
40447ST	Cadena de uso rudo de 17"	

Kits de Reparación para Adaptadores de Descarga API



4540SG-RK1

Descripción	# de Parte
Reemplazo de manivelas, pins y sello O-ring Baylast™ (estándar)	4500RK
Reemplazo de manivelas, pins y sello O-ring FKM (opcional)	4500RK-V
Reemplazo de gancho S y cadena 18"	5205-RK4
Kit de mirillas (embona medidas 3" y 4")	4540SG-RK1
Reemplazo de empaque plano para 4530SG, 4540SG	4540SG-RK2
Reemplazo de manivelas y pins (embona medidas 3" y 4")	4540SG-RK3
Reemplazo de O-ring Baylast para 4530, 4540, 5000-24	4500-5
Reemplazo de empaque plano para 31440-225AL, 41440-225AL, 41450-DCAL	2143SEALBU

Tapas para Adaptadores de Caída por Gravedad

• Este producto no está diseñado para presurizar. 



4540DC



4540DC-1200

# de Parte	Descripción
4540DC	4" tapa de nylon ligera
4540DC-1200	4" tapa de nylon ligera con cadena



Mirillas con Brida TTMA para Autotanque

Características y Beneficios:

- Debido a la mezcla característica de los productos de petróleo, Dixon® recomienda realizar prueba de inmersión al tubo de termoplástico y a los empaques en el producto a transferir para asegurar la compatibilidad. (No es compatible con petróleo crudo).
- Carcasa de aluminio fundido que sustituye a todas las mirillas comúnmente encontradas en autotanques.
- Permite la identificación visual de la calidad del combustible antes de abrir la válvula.
- Trabaja con válvulas mariposa bridadas encontradas en autotanques.
- Mirilla de bajo costo puede reemplazarse.
- Valuado a **150 PSI**.

# de Parte	Descripción	Compatibilidad de Combustible
5200-SFI-3	Mirilla con brida 3" TTMA, 1 3/4" ancho, 3 1/2" diámetro interior	Gasolina y diésel, hasta E100 y biocombustibles B100
5200C-SFI-3 ¹	Mirilla con brida 3" TTMA, 1 3/4" ancho, 3 1/2" diámetro interior, anillo de retención inoxidable	Gasolina y diésel, hasta E100 y biocombustibles B100, Petróleo crudo
5200-SFI	Mirilla con brida 4" TTMA, 1 3/4" ancho, 4 3/8" diámetro interior	Gasolina y diésel, hasta E100 y biocombustibles B100
5200-SFIV	Mirilla con brida 4" TTMA, 1 3/4" ancho, 4 3/8" diámetro interior, sellos FKM	
5200C-SFI ¹	Mirilla con brida 4" TTMA, 1 3/4" ancho, 4 3/8" diámetro interior, anillo de retención inoxidable	Gasolina y diésel, hasta E100 y biocombustibles B100, Petróleo crudo
5200-SPC	Espaciador de aluminio 4" con patrón TTMA (sin mirilla)	Todos los combustibles



5200-SFI



5200-SPC



5200-SFI montado en tanque

¹ Compatible con petróleo crudo.

NOTA: El torque máximo de los pernos de la brida es de 200 in-lb (pulgadas/libras).

Mirillas con Brida TTMA

Características y Beneficios:

- Debido a la mezcla característica de los productos de petróleo, Dixon® recomienda realizar prueba de inmersión al tubo de termoplástico y a los empaques en el producto a transferir para asegurar la compatibilidad. (No es compatible con petróleo crudo).
- Permite la identificación visual de la calidad del combustible antes de abrir la válvula.
- Trabaja con válvulas mariposa bridadas que se encuentran en autotanques de gasolina
- El D.I. mayor es de 4 3/8" permite que las válvulas mariposa bridadas se conecten a cualquiera de los lados de la mirilla.
- Máxima presión de trabajo: **150 PSI**, bridas TTMA: **100 PSI**

# de Parte	Descripción	Compatibilidad de Combustible
5201-SFI	Mirilla bridada TTMA 4", 3 1/4" ancho, 4 3/8" diámetro interior	Gasolina y diésel, hasta E100 y biocombustibles B100
5201-SFI-3	Mirilla bridada TTMA 3", 3 1/4" ancho, 3 1/2" diámetro interior	
4-1460-AL	Mirilla bridada TTMA 4", 4-3/8" diámetro interior	



5201-SFI



4-1460-AL

NOTA: El torque máximo de los pernos de la brida es de 200 in-lb (pulgadas/libras).



Mirillas con Extremos de Leva y Ranura



5201-CA

# de Parte	Descripción	Compatibilidad de Combustible
5201CA	Mirilla con boca para manguera 4" con adaptador x acople leva y ranura de 4"	Gasolina y diésel, hasta E100 y biocombustibles B100
5201CA-3	Mirilla indicadora de flujo 3", acople 3" x adaptador 3"	
5201CC	Mirilla indicadora de flujo, acople 4" x acople 4"	

Ver debajo para kits de reparación de mirillas.

Mirillas Indicadores de Flujo con Brida TTMA



Medida	Grosor Nominal	Acrílico # de Parte
3"	1 3/4"	TT3ASG
4"		TT4ASG
3"		TT3ASG-ETH ¹
4"		TT4ASG-ETH ¹

Mirilla Ópticamente Alargada

Medida	Grosor Nominal	Acrílico # de Parte
3"	1 3/4"	TT3ASGOE
4"		TT4ASGOE
3"		TT3ASG-ETHOE ¹
4"		TT4ASG-ETHOE ¹

¹ Para utilizar con etanol.

Kits de Reparación para Mirillas



5200-SFIV-RK1

Descripción	Utilizado en	# de Parte
3" reemplazo de mirilla, O-ring Baylast™ y anillo de retención	5201-SFI	5200-SFI-3-RK1
3" reemplazo de mirilla, O-ring FKM y anillo de retención		5200-SFI-3V-RK1
4" reemplazo de mirilla, O-ring Baylast™ y anillo de retención		5200-SFI-RK1
4" reemplazo de mirilla, O-ring FKM y anillo de retención		5200-SFIV-RK1
Reemplazo de O-rings Baylast, mirilla y anillo de retención		5201-SFI-RK1
O-ring nitrilo		O249BU
Inserto de plexiglass		4PSG
O-ring nitrilo		O246BU

Malla para Brida TTMA

Características:

- Malla de acero inoxidable es encapsulada en empaque FKM.



Macho NPT	Descripción	Acero Inoxidable # de Parte
2"	Malla con cuadros de 1"	TTFS4SS



Bridas TTMA



TTF4AL-4MT



TTF4AL-4EMT



TTF4AL-4FT



TTF4AL



TTF400SP

# de Parte	Descripción
TTF3AL-3MT	Brida TTMA 3" x 3" macho NPT, 2½" longitud
TTF4AL-3MT	Brida TTMA 4" x 3" macho NPT, 2½" longitud
TTF4ALHC-3MT	Brida TTMA 4" x 3" macho NPT, 2½" longitud, recubierta
TTF4AL-3EMT	Brida TTMA 4" x 3" macho NPT, 5½" longitud
TTF4AL-3FT	Brida TTMA 4" x 3" hembra NPT, 2½" longitud
TTF4AL-4MT	Brida TTMA 4" x 4" macho NPT, 2½" longitud
TTF4ALHC-4MT	Brida TTMA 4" x 4" macho NPT, 2½" longitud, recubierta
TTF4AL-4EMT	Brida TTMA 4" x 4" macho NPT, 5½" longitud
TTF4AL-4FT	Brida TTMA 4" x 4" hembra NPT, 2½" longitud
TTF3AL	3" TTMA soldada a tope en brida
TTF4AL	4" TTMA soldada a tope en brida
TTF300SP	3" TTMA soldada socket en brida
TTF400SP	4" TTMA soldada socket en brida

Compatibilidad de combustible: Gasolina y diésel, hasta E100 y biocombustibles B100.

Adaptadores de Leva y Ranura x Bridas TTMA



400-ALT-AL



4022ALTAL



400-DLT-AL



4022DLTAL

# de Parte	Descripción
300-ALT-AL	Adaptador de leva y ranura (recto) 3" x 3" brida TTMA
3040ALTAL	Adaptador de leva y ranura (recto) 3" x 4" brida TTMA
400-ALT-AL	Adaptador de leva y ranura (recto) 4" x 4" brida TTMA
40022ALTAL	Adaptador de leva y ranura (22½°) 4" x 4" brida TTMA
600-ALT-AL	Adaptador de leva y ranura (recto) 6" x 6" brida TTMA
300-DLT-AL	Acople de leva y ranura (recto) 3" x 3" brida TTMA
3040DLTAL	Acople de leva y ranura 3" x 4" brida redonda
400-DLT-AL	Acople de leva y ranura (recto) 4" x 4" brida TTMA
40022DLTAL	Acople de leva y ranura (22½°) 4" x 4" brida TTMA
600-DLT-AL	Acople de leva y ranura (recto) 6" x 6" brida TTMA

Compatibilidad de Combustible: Gasolina y diésel, hasta E100 y biocombustibles B100



Espaciador de Brida TTMA con Puerto de 1/2"



Medida	Descripción	Aluminio # de Parte
4"	Espaciador de brida TTMA con puerto hembra de 1/2"	TTFS4AL-FP50

Extensiones de Brida TTMA

Aplicación:

- Usado en brazos de carga para conectar el cople API al brazo de carga

Características:

- Añade un espacio de 6" entre en brazo de carga y el autotanque
- La extensión con ranura brinda un punto de partida para prevenir daños excesivos al brazo de carga



TETF4AL



TETFG4AL

Medida	Descripción	Aluminio # de Parte
4"	Extensión de brida TTMA	TETF4AL
4"	Extensión de brida TTMA con ranura	TETFG4AL
4"	Extensión de brida TTMA con puerto hembra de 1/2"	TETF4ALFP50

NOTA: Para dimensiones, diagramas e información adicional por favor visita dixonvalve.com

Reductor de Brida TTMA



4443

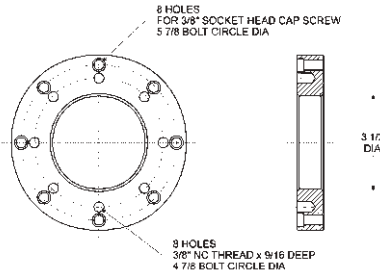

# de Parte	Descripción
4443	4" TTMA x 3" brida reductora TTMA

Compatibilidad de combustible: Gasolina y diésel, hasta E100 y biocombustibles B100

Espaciador TTMA para Válvula Mariposa



FG4540

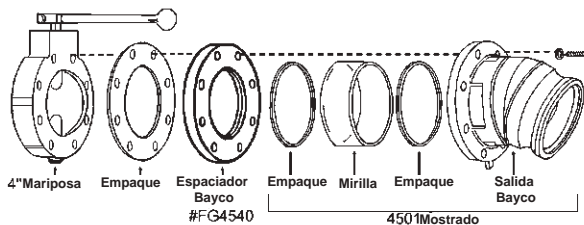

# de Parte	Descripción
FG4540	4" espaciador de brida TTMA

Compatibilidad de combustible: Gasolina y diésel, hasta E100 y biocombustibles B100



Tee Bridada para Auto Tanques

Medida	Aluminio 356T6 # de Parte
4"	400-TLT-AL



Empaques de Brida TTMA

Medida	D.E.	D.I.	Grosor	Material	# de Parte
2"	4-1/2"	2-5/8"	1/8"	Baylast™	200GTTFBL
	5-5/8"	3-1/2"	1/8"	Corcho / nitrilo	300GTTFCB
	5-5/8"	3-1/2"	1/16"	Envoltura PTFE con relleno Klinger	300GTTFTK
3"	5-5/8"	3-1/2"	1/8"	Klingsil® C-4300	300GTTFK
	5-29/32"	3-1/2"	3/32"	PTFE con núcleo de fibra	40321TF
	7-1/4"	5"	5/32"	PTFE con núcleo de fibra suave	40364TF
	7-1/4"	5"	1/8"	Baylast	40364BL
4"	5-5/8"	3-5/8"	1/8"	Baylast	300GTTFBL
	6-5/8"	4-9/16"	1/8"	Corcho / nitrilo	400GTTFCB
	6-5/8"	4-9/16"	1/16"	Envoltura PTFE con relleno Klinger	400GTTFTK
	6-5/8"	4-9/16"	1/8"	Klingsil C-4401	400GTTFK
	6-7/8"	4-9/16"	3/32"	PTFE con núcleo de fibra	40322TF
	8-3/8"	5-7/8"	5/32"	PTFE con núcleo de fibra suave	40323TF
4"	8-1/4"	5-7/8"	1/8"	Baylast	40323BL
	6-5/8"	4-5/8"	1/8"	Baylast	400GTTFBL



NOTA: Para dimensiones, diagramas e información adicional por favor visita dixonvalve.com.



Acople y Adaptador con Pestaña para Aterrizaje Dixon Bayco®

Medida	Descripción	Aluminio 356T6 # de Parte
4"	Adaptador macho con pestaña de aterrizaje	400-E-ALGT
4"	Acople hembra con pestaña de aterrizaje	400-C-ALGT



Empaques para Combustible

Medida	Material	# de Parte
1-1/2"	Nitrilo	150-G-BF
2"	Nitrilo	200-G-BF
3"	Nitrilo	300-G-BF
4"	Nitrilo	400-G-BF
3"	Nitrilo extra grueso	300GTHKBF
4"	Nitrilo extra grueso	400GTHKBF



T

Válvulas de Recuperación de Vapor

Estándares:

- Construido para conectarse a acoples con mangueras de vapor.

Materiales:

- Cuerpo de aluminio y sellos Nitrilo, mirilla de nylon ¹ o acrílico ¹ si está equipado.

Características y Beneficios:

- Construcción de aluminio fundido.
- Variedad de conexiones de tanque para adaptarse a cualquier aplicación, incluyendo bridas TTMA de 4", NPT hembra de 3" y 4"; y NPS hembra de 4".
- Base para montar válvulas de bloqueo de aire. (VR4000 requiere 5000AIV, otros modelos pueden usar válvulas 5000AI, 5000AIS o 5000AIST).
- La serie VR4000 tiene un diseño de bulbo que permite el flujo máximo de vapor. También cuenta con dos mirillas de acrílico y un tapón para drenaje.
- Disponible o sin poppet. La versión poppet evita que el vapor se escape del tanque.
- Sello fácil de reemplazar, aún estando en el tanque.
- Compatible con biocombustible en vapor, hasta E100 (100% de etanol) y B20 (20% de biodiésel). Para una compatibilidad detallada del combustible, consulte la tabla de la página 1068.

¹ Depende del número de parte, vea la siguiente lista para más detalle.



VR3100



VR4000



VR4100



VR4100F



VR4100F-SFI

# de Parte	Adaptador	Conexión a Tanque	Válvula poppet	Mirilla	Descripción
VR3100	4"	Hembra NPT 3"	sí	no	Válvula de vapor, diseño de perfil bajo
VR3100NP	4"	Hembra NPT 3"	no	no	
VR4100	4"	Hembra NPT 4"	sí	no	
VR4100NP	4"	Hembra NPT 4"	no	no	
VR4100S	4"	Hembra NPS 4"	sí	no	
VR4100NPS	4"	Hembra NPS 4"	no	no	
VR4100F	4"	Brida TTMA 4"	sí	sí	
VR4100FNG	4"	Brida TTMA 4"	sí	no	
VR4100F-SFI	4"	Brida TTMA 4"	sí	sí	
VR4100F-NGNP	4"	Brida TTMA 4"	no	no	
VR4000	4"	Brida TTMA 4"	sí	sí	Diseño de bulbo para máximo flujo (si requiere use la válvula 5000AIV)

Compatibilidad de combustible: Gasolina y diésel, hasta E100 y biocombustibles B100.

Tapas para Vapor Color Naranja



VR4050PL



VR4050PLC



VR4050AL

# de Parte	Descripción
VR4050AL	Tapa para adaptador de aluminio, color anaranjado, manija T push-pull, empaque nitrilo
VR4050PL	Tapa para adaptador de nailon, color anaranjado, manija T push-pull, empaque nitrilo
VR4050ALC	Tapa para adaptador de aluminio, color anaranjado, manija T push-pull, empaque nitrilo y cadena
VR4050PLC	Tapa para adaptador de nailon, color anaranjado, manija T push-pull, empaque nitrilo y cadena
VR4050PL-1200	Tapa de nylon, color anaranjado, manija T push-pull, empaque nitrilo y cadena

Compatibilidad de vapor: Gasolina y diésel, hasta E100 y biocombustibles B20



Acoples para Recuperación de Vapor

# de Parte	Acople	Tipo de conexión y medida	Válvula Poppet	Sonda
VRC3000AL	3"	Manguera 3"	no	sí
VR4030CS-AL ¹	4"	Manguera 3"	sí	sí
VR4040CS-AL	4"	Manguera 4"	sí	sí
VR4030CS-AL45	4"	Manguera 3" 45°	sí	sí
VR4040CS-AL45	4"	Manguera 4" 45°	sí	sí
VR4040CS-ALS45	4"	Manguera giratoria 4" 45°	---	---
VR4040CS-4MNPT	4"	Macho NPT 4"	sí	sí
4020-CVR-AL	4"	Manguera 2"	no	sí
4030-CVR-AL	4"	Manguera 3"	no	sí
400-CVR-AL	4"	Manguera 4"	no	sí
4030-DVR-AL	4"	Hembra NPT 3"	no	sí
400-DVR-AL	4"	Hembra NPT 4"	no	sí
4030-DAVR-AL	4"	Adaptador leva y ranura 3"	no	sí
400-DDVR-AL	4"	Adaptador leva y ranura 4"	no	sí
VR4030CS-NP	4"	Manguera 3"	no	sí
VR4030CS-SH	4"	Manguera 3"	sí	sí
VR4040CSRK1	---	Kit de sellos	---	---
VR4040CSRK2	---	Kit de manivela	---	---
VRHK	---	Kit de manija	---	---
VRHK-C	---	Kit de manija compacta	---	---



VR4030CS-AL



VR4040CS-AL



VR4040CS-AL

Compatibilidad de vapor: Gasolina y diésel, hasta E100 y biocombustibles B20.

¹ VR4030CS-AL no funciona con la válvula de vapor Civacon 633LVH y requiere válvula de vapor estilo poppet en el tanque para abrir.

Cople Bayloc para Vapor con Manija de Seguridad

Aplicación:

- Para usar en terminales de carga de combustible.

Materiales:

- Cuerpo: Aluminio
- Sellos: FKM

Especificación:

- Presión máxima de operación: 120 PSI

Medida	# de Parte
3"	DBC62LVPR-300

NOTA: Debe usarse con válvulas check Serie 4100FNG.



DBC62LVPR-300

Kits de Reparación

Descripción	# de Parte
Kit de manija	VRHK
Kit de manija compacta	VRHK-C
Kit de reparación de sellos	VR4040CSRK1
Kit de reparación de manivela	VR4040CSRK2



VRHK





Acople de Leva y Ranura para Recuperación de Vapor

Aplicación:

- No es para servicio con líquidos, para servicio de recuperación de vapor solamente.



Materiales:

- Cuerpo: Aluminio fundido.
- Manivelas: Bronce con pins de acero inoxidable.
- Anillos: Acero al carbón platinado.
- Empaque: Nitrilo.



Medida Acople	Hembra NPT	Aluminio 356T6 # de Parte
4"	3"	4030-DVR-AL
	4"	400-DVR-AL

Acople de Recuperación de Vapor EZ Boss Lock® con Sonda x Brida TTMA

Materiales:

- Cuerpo: Aluminio 356T6.
- Manivelas: EZ Boss-Lock de acero inoxidable.
- Empaque: Nitrilo.



Medida Acople	Medida Brida	Aluminio 356T6 # de Parte
4"	4"	ADLTVR400EZ

Válvulas Secuenciales de Venteo

Características y Beneficios:

- Puede ser instalado para abrir en secuencia con otro dispositivo controlado neumáticamente (como una válvula de emergencia) o abrir independientemente conectando la parte inferior de los dos puertos (use un niple de 1/4" macho NPT).
- Adaptador de brida disponible para TTMA 3" (VR6035SQ) al venteo estilo Parker.
- Construcción robusta de fundición en aluminio.
- Fácil mantenimiento.
- Rango de temperatura: -40°F a 160°F (-40°C a 71°C).



VR6030SQ



VR6035SQ



40193AL

# de Parte	Descripción
VR6030SQ	Para escotilla 'manhole' 16" , con anillo de montaje roscado
VR6035SQ	Para escotilla 'manhole' 20" , con brida TTMA 3"
40193AL	Adaptador de brida para venteos Parker VR6035SQ

Compatibilidad de Vapor: Gasolina y diésel, hasta E100 y biocombustibles B100

Venteos / Respiraderos de Seguridad para Vapor

# de Parte	Descripción
VRP3500	Venteo, abre a presión no mayor que 1 PSI (MC306)
VRP3600	Venteo, abre a presión no menor que 0 PSI (DOT406)
VRV3501	Venteo, abre a 1.5" Hg (vacío)

Compatibilidad de vapor: Gasolina y diésel, hasta E100 y biocombustibles B100.



VRP3500
VRP3600



VRV3501

Válvulas de 3 Vías para Bloqueo de Aire (Interlocks)

Características y Beneficios:

- Rango de temperatura: -40°F a 158°F (-40°C a 70°C).
- Presión de trabajo máxima: 150 PSI.

Válvulas para Bloqueo de Aire Estándar

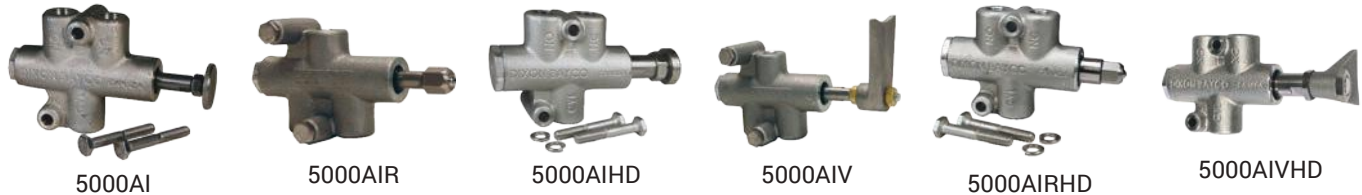

# de Parte	Descripción
5000AI	Válvula para bloqueo de aire 1" con extremo de pistón pulsador, sellos Baylast
5000AIST	Válvula para bloqueo de aire 1 1/2" con extremo de pistón pulsador, sellos Baylast
5000AIR	Válvula para bloqueo de aire con extremo de piston pulsador 'Roller Ball', sellos Baylast
5000AIS	Válvula para bloqueo de aire 1" con extremo de piston pulsador, switch electrónico, para conexiones a sistemas electrónicos de sobrellenado, sellos Baylast
5000AIV	Válvula para bloqueo de aire 1" con piston pulsador de paleta, para uso con válvula/adaptador de vapor VR400, sellos Baylast
5000AIHD	Servicio pesado, puertos de alto flujo de aire, misma pisada que 5000AI, sellos Baylast
5000AIRHD	Extremo de rodillo para varios ángulos, puertos de aire grandes, sellos Baylast
5000AIVHD	Válvula para bloqueo de aire con pistón pulsador de paleta, sellos Baylast

Válvulas de 6 vías para Bloqueo de Aire de Servicio Pesado

Características y Beneficios:

- Rango de temperatura: -40°F a 158°F (-40°C a 70°C).



# de Parte	Descripción
5006AIHD	Servicio pesado, alto flujo en puertos, sellos Baylast
5006AIRHD	Extremo de rodillo para varios ángulos, puertos de aire grandes, sellos Baylast
5006AIVHD	Válvula para bloqueo de aire con pistón pulsador de paleta, sellos Baylast

Accesorios para Válvulas de 3 Vías

# de Parte	Descripción
DB300PMB	Montura para válvula de bloqueo en tubo 3" 5000AI
DB400PMB	Montura para válvula de bloqueo en tubo 4" 5000AI
5000S	Kit de switch limitador
5000AIVS	Válvula para bloqueo de aire con limitador
5000AISHD	Válvula para bloqueo de aire con limitador para servicio pesado
5000AISTHD	Válvula para bloqueo de aire con 1.5"
40048WI	Cable, switch para bloqueo de aire



DB300PMB



5000S



Tornillo de Aterrizaje para Electricidad Estática



GS1

GS1-2



GS2

Aplicación:

- Ayuda a prevenir las chispas eléctricas al cargar o descargar autotanques que contienen productos inflamables, el camión cisterna se conecta a tierra usando un cable con clip de resorte conectado a una bola de tierra estática montada en el tanque.

Estándares:

- Fabricado con rosca 16UN-3A de 3/8".

# de Parte	Descripción
GS1	Tornillo de aterrizaje en latón.
GS1-2	Tornillo de aterrizaje en latón con arandela y tuerca de acero inoxidable.
GS2	Tornillo de aterrizaje en acero inoxidable.

Carretes de Descarga Estática Reelcraft

Aplicación:

- Se usa para conectar a tierra equipos en atmósferas peligrosas, como camiones de combustibles o carros que transfieren materiales inflamables. Cuando está correctamente sujeto a tierra, el carrete de descarga estática disipa la acumulación de electricidad estática, reduce las posibilidades de chispas y la posibilidad de explosión.

Características:

- Suministrado con cable de acero de diámetro exterior 3/32".
- La resistencia de CC es de aproximadamente un ohm por 50' de cable de acero.



# de Parte	Descripción
G3050	Cable de aterrizaje a tierra de acero trenzado 7 x 7

Tapas para Tubería

Características y Beneficios:

- Incluye cadena de 12" con gancho S.
- Orejas de perno para apretar fácilmente.
- Presión de trabajo hasta 150 PSI.



PC30

# de Parte	Descripción
PC30	Tapa de aluminio hembra NPS 3"

Abrazaderas de Hierro Pintado con Empaque Baylast™

Características:

- Pintado rojo
- Sellos Baylast™ valuados para biodiesel, Etanol, diesel, gas y ULSD



Material	PSI Máximo	Hierro # de Parte
2"	500	L02BL
3"	300	L03BL
4"	300	L04BL

Empaques de reemplazo en página 1033.



Válvulas de Una Vía

Aplicación:

- Se utilizan a menudo para controlar el flujo de productos en los compartimentos de los autotanques.

Estándares:

- Fabricado con rosca hembra NPT 2", 3" y 4", soldada a tubo cédula 40 o extremos ranurados.

Materiales:

- Cuerpo de aluminio, partes de contacto de aluminio y acero inoxidable, sellos FPM (FKM y PTFE).

Características y Beneficios:

- Alto flujo con baja caída de presión.
- Presión de trabajo de **150 PSI a 70°F (21°C)**.
- El eje de la válvula se puede desmontar con la válvula instalada.



1WAYBV300



1WAYBV300SW



1WAYBV300VIC

# de Parte	Medida	Descripción
1WAYBV200	2"	Hembra NPT
1WAYBV300	3"	
1WAYBV400	4"	
1WAYBV200SW	2"	Soldada a tubo cédula 40
1WAYBV300SW	3"	
1WAYBV200VIC	2"	Conexiones ranuradas
1WAYBV300VIC	3"	

Válvulas de Dos Vías para Desvío de Flujo

Aplicación:

- Las válvulas de bola para desviación a menudo se usan para desviar o mezclar productos entre compartimentos del autotanque.

Estándares:

- Fabricado con rosca hembra NPT 2", 3" y 4", soldada a tubo cédula 40 o extremos ranurados.

Materiales:

- Cuerpo de aluminio, partes de contacto de aluminio y acero inoxidable, sellos FPM (FKM y PTFE).

Características y Beneficios:

- Los tres puertos permiten un mejor flujo entre los compartimentos del tanque.
- Alto flujo con baja caída de presión.
- Presión de trabajo de **150 PSI a 70°F (21°C)**.
- El eje de la válvula se puede desmontar con la válvula instalada.



2WAYBV300



2WAYBV300SW



2WAYBV300VIC3

# de Parte	Medida	Descripción
2WAYBV200	2"	Hembra NPT
2WAYBV200-SH		
2WAYBV300		
2WAYBV400	4"	Soldada a tubo cédula 40
2WAYBV200SW	2"	
2WAYBV300SW	3"	
2WAYBV200VIC3	2"	Conexiones ranuradas
2WAYBV300VIC3	3"	

Para instructivos y fichas técnicas visita dixonvalve.com



Acople de Seguridad Break Away Serie 5900 Dixon

Aplicación:

- Diseñado para proteger brazos de carga y mangueras usadas en aplicaciones de descarga de petróleo.

Características:

- Diseñado para romperse y separarse, protegiendo el brazo de carga o manguera y previniendo el derrame del producto líquido.
- Los pernos de ruptura son reemplazables permitiendo a la conexión ser reensamblada y puesta de nuevo en servicio.
- El diseño poppet se mantiene abierto permitiendo la caída baja de presión a través del acople, si el acople se rompe debido a un accidente, el poppet interno se parte previniendo derrames y pérdida de producto.
- Diseño compacto, se conecta detrás de cualquier cople API de descarga.
- Las opciones de sello PTFE son normalmente usadas en aplicaciones de combustible para resistir la exposición prolongada de aditivos en el combustible.
- La fuerza de ruptura varía con la línea de presión, vea las Instrucciones de Operación y Mantenimiento de los Acoples Breakaway Serie 5900.



5900ALBN400A

Materiales:

- Opciones de material de sellado incluyen hule, FKM-GFLT y PTFE.
- Aluminio A356T6.

Medida	Material de Sello	# de Parte
4"	Hule nitrilo	5900ALBN400A
	FKM encapsulado PTFE	5900ALTV400A
	FKM-GFLT	5900ALVG400A

Kits de Reparación

Medida	# de Parte
Kit de reemplazo de pernos perfil A	5900-KIT-BA
Kit de reemplazo de O-rings de nitrilo	5900-KIT-4BN
Kit de reemplazo de O-rings de FKM-GFLT	5900-KIT-4VG
Kit de reemplazo de O-rings de FKM encapsulado PTFE	5900-KIT-4TV



Adaptadores Bayloc™ de Desconexión en Seco

Adaptador x Hembra NPT

Aplicaciones:

- Compatibles con acoplamientos de desconexión en seco estilo leva y ranura.
- Ayuda a prevenir derrames en desconexiones normales o accidentales.
- Utilizados en la transferencia de fluidos peligrosos.

Características:

- Diseño de adaptador de dos piezas para fácil reconstrucción.
- Totalmente intercambiable con conexiones Kamvalok (OPW).
- Para otros valores de presión y temperaturas contacte a Dixon®.
- Para compatibilidad química, medidas, selección de materiales y configuraciones especiales contacte a Dixon®.
- Dispositivo de sellado por acción de resorte.



Adaptador x 1 1/2" y 2" hembra NPT



Adaptador x 3" hembra NPT

Hembra NPT	Medida adaptador	Material de Sellos	Máximo PSI a 70°F (21°C)	Aluminio # de Parte	Acero Inoxidable # de Parte
1 1/2"	2"	Nitrilo	210	DBA11-150	DBA71-150
2"	2 1/2"		150	DBA11-200	DBA71-200
3"	4"		120	DBA11-300	DBA71-300
1 1/2"	2"	FKM	210	DBA12-150	DBA72-150
2"	2 1/2"		150	DBA12-200	DBA72-200
3"	4"		120	DBA12-300	DBA72-300
1 1/2"	2"	PTFE Silicón Encapsulado	210	DBA63-150	DBA73-150
2"	2 1/2"		150	DBA63-200	DBA73-200
3"	4"		120	DBA63-300	DBA73-300
1 1/2"	2"	EPDM	210	DBA64-150	DBA74-150
2"	2 1/2"		150	DBA64-200	DBA74-200
3"	4"		120	DBA64-300	DBA74-300
1 1/2"	2"	FFPM	210	DBA66-150	DBA76-150
2"	2 1/2"		150	DBA66-200	DBA76-200
3"	4"		120	DBA66-300	DBA76-300
1 1/2"	2"	PTFE FKM Encapsulado	210	---	DBA77-150
2"	2 1/2"		150	---	DBA77-200
3"	4"		120	---	DBA77-300
3"	4"	FKM-B	120	DBA69-300	---

Adaptador de Medida Escalonada x Hembra NPT

Hembra NPT	Medida adaptador	Material de Sello	Máximo PSI a 70°F (21°C)	Aluminio # de Parte
2"	2"	Nitrilo	150	DBA11-1520
2"	2"	FKM	150	DBA12-1520

Adaptador x Brida 150# ASA

Medida de Brida	Medida de Adaptador	Material de Sello	Máximo PSI a 70°F (21°C)	Acero Inoxidable # de Parte
2"	2"	FKM	150	DBAF72-1520
		PTFE Silicón Encapsulado		DBAF73-1520
		EPDM		DBAF74-1520
		FFPM		DBAF76-1520
2"	2 1/2"	FKM	150	DBAF72-200
		PTFE Silicón Encapsulado		DBAF73-200
		EPDM		DBAF74-200
		FFPM		DBAF76-200
3"	4"	FKM	150	DBAF72-300
		PTFE Silicón Encapsulado		DBAF73-300
		EPDM		DBAF74-300
		FFPM		DBAF76-300



NOTA: Vea la página 35 para tapas de adaptadores.



Acoples Bayloc® de Desconexión en Seco

Acople x Hembra NPT

Características:

- Ensamble poppet de cierre automático.
- Debe ser utilizado con adaptadores estilo DBA para que el acople opere. El adaptador se vende por separado.
- Totalmente intercambiable con Kamvalok (OPW).
- Las conexiones de aluminio tienen partes internas equivalentes a acero inoxidable 304.
- La manivela de acero inoxidable permite la exposición a químicos corrosivos o servicio de lavado.
- La unión de la manivela previene dobleces en el ensamble de la palanca.
- Palanca y enlace de una pieza de acero inoxidable.



- Manivelas EZ Boss-Lock™ estándar en todas las conexiones 1 1/2" y 2", brindan máxima seguridad contra apertura por vibración.
- Manivelas de diseño de paleta en medidas de 3".
- Seguro opcional de manivela para prevenir aperturas inintencionadas.

Especificaciones:

- Presión máxima de operación 70°F (21°C):
1-1/2" - 210 PSI.
2" - 150 PSI.
3" - 120 PSI.



Acople x 1 1/2" o 2" hembra NPT



Acople x 3" hembra NPT

Hembra NPT	Medida de Acople	Material del Sello	PSI Máximo a 70°F (21°C)	Aluminio # de Parte	Acero Inoxidable ¹ # de Parte
1 1/2"	2"	Nitrilo	210	DBC61-150	DBC71-150
2"	2 1/2"		150	DBC61-200	DBC71-200
3"	4"		120	DBC61-300	DBC71-300
1 1/2"	2"	FKM	210	DBC62-150	DBC72-150
2"	2 1/2"		150	DBC62-200	DBC72-200
3"	4"		120	DBC62-300	DBC72-300
1 1/2"	2"	PTFE Silicón y FFKM encapsulado	210	DBC63-150	DBC73-150
2"	2 1/2"		150	DBC63-200	DBC73-200
3"	4"		120	DBC63-300	DBC73-300
1 1/2"	2"	EPDM	210	DBC64-150	DBC74-150
2"	2 1/2"		150	DBC64-200	DBC74-200
3"	4"		120	DBC64-300	DBC74-300
1 1/2"	2"	FFPM y PTFE ²	210	---	DBC76-150
2"	2 1/2"		150	DBC66-200	DBC76-200
3"	4"		120	DBC66-300	DBC76-300
1 1/2"	2"	PTFE FKM y FFKM encapsulado	210	---	DBC77-150
2"	2 1/2"		150	---	DBC77-200
3"	4"		120	---	DBC77-300
3"	4"	FKM-B	120	DBC69-300	DBC79-300

Acople sin grasa x Hembra NPT



Hembra NPT	Medida de Acople	Material del Sello	Acero Inoxidable ¹ # de Parte
1 1/2"	2"	PTFE FKM y FFKM Encapsulado	DBC77-150-GL
2"	2 1/2"		DBC77-200-GL

¹ La resistencia a la corrosión del acero inoxidable es equivalente al acero inoxidable 304.

² Empaque FFPM, sello O-ring principal y O-ring de manija, sellos PTFE en ensamble de cilindro, caja de relleno y sello bajo tornillo poppet.

Acople x Hembra 90° NPT Giratoria



Hembra NPT	Medida de Acople	Material del Sello	Aluminio # de Parte
2"	2 1/2"	Nitrilo	DBS61-200
		FKM	DBS62-200
		PTFE Silicón y FFKM Encapsulado	DBS63-200

Kits de Seguros para Manivela



Descripción	Aluminio # de Parte
Para utilizar con acoples de 1 1/2" y 2"	DBCL-200
Para utilizar con acoples de 3"	DBCL-300

NOTA: Vea la página 35 para tapones.



Acoples Bayloc™ de Desconexión en Seco Estilo Actuador

Aplicaciones:

- Para la recuperación de vapor en líneas de succión y aplicaciones en las que es necesario drenar fácilmente la manguera o tubo para la limpieza.
- También se puede utilizar cuando se desea la retención del producto en un tubo o manguera donde los daños por derrame accidental de un acoplador abierto no es una preocupación.

Materiales:

- Cuerpo de acero Inoxidable 316.
- Componentes de acero inoxidable 304.
- Partes de reemplazo disponibles, contacte a Dixon®.

Características:

- Manivelas EZ Boss-Lock™.
- Palanca de bloqueo de acero inoxidable estándar.
- Para utilizar con tapas de leva y ranura estándar.
- Previene derrames en desconexiones normales y accidentales.

Hembra NPT	Medida del Acople	Material del Sello	Acero Inoxidable # de Parte
1½"	2"	Nitrilo	D2C71-150
2"	2½"		D2C71-200
1½"	2"	FKM	D2C72-150
2"	2½"		D2C72-200
1½"	2"	PTFE Silicón Encapsulado	D2C73-150
2"	2½"		D2C73-200
1½"	2"	EPDM	D2C74-150
2"	2½"		D2C74-200
1½"	2"	PTFE FKM Encapsulado	D2C77-150
2"	2½"		D2C77-200
1½"	2"	FKM-B	D2C79-150
2"	2½"		D2C79-200



Adaptadores Bayloc™ de Desconexión en Seco x Hembra NPSM

Hembra NPSM	Medida de Adaptador	Sello	Max PSI a 70°F (21°C)	Acero inoxidable ¹ # de Parte
1½"	2"	PTFE	150	DBAV73-2030

¹ Acero inoxidable resistente a la corrosión equivalente al acero inoxidable 304.

NOTA: Vea la página 35 para tapas de adaptadores.



Acoples de Desconexión en Seco Estilo Bayoneta

Aplicación:

- Utilizados para la transferencia de productos derivados del petróleo como combustible, aceite lubricante y descarga de auto tanques libre de derrames.

Características:

- Brinda una conexión libre de fugas. El flujo no se transfiere si los acoples no están conectados y la válvula esté abierta; el acople no puede desconectarse hasta que la válvula de la manivela esté cerrada.
- Las conexiones giratorias tienen conexiones para grasa ZERK estándar.
- Partes de reemplazo disponibles; contacta a Dixon® para más información.

Especificación:

- Presión máxima de operación: **85 PSI a 70°F (21°C)**, para valores de presión a otras temperaturas contacte a Dixon®.

Acople 90° Giratorio x Hembra NPT



Medida	Material de Sello	Aluminio Anodizado Endurecido # de Parte
2"	Nitrilo	BS61-200
	FKM	BS62-200
3"	Nitrilo	BS61-300
	FKM	BS62-300

Acople Recto x Hembra NPT



Medida	Material de Sello	Aluminio Anodizado Endurecido # de Parte
2"	Nitrilo	BC61-200
	FKM	BC62-200

Acople Recto con Guías de Seguridad x Hembra NPT



Medida	Material de Sello	Aluminio Anodizado Endurecido # de Parte
2"	Nitrilo	BC61K1-200
	FKM	BC62K1-200

Acople Giratorio Recto x Hembra NPT



Medida	Material de Sello	Aluminio Anodizado Endurecido # de Parte
1"	Nitrilo	BSS61-100
2"	Nitrilo	BSS61-200
	FKM	BSS62-200
3"	Nitrilo	BSS61-300
	FKM	BSS62-300

Acople Recto Giratorio con Guías de Seguridad x Hembra NPT



Medida	Material de Sello	Aluminio Anodizado Endurecido # de Parte
2"	Nitrilo	BSS61K1-200
	FKM	BSS62K1-200

Giratoria Recta

Medida	Material de Sello	PSI a 75°F (24°C)	Aluminio Anodizado Endurecido # de Parte
1"	Nitrilo	85	BSSW61-100



Adaptadores de Desconexión en Seco Estilo Bayoneta

Aplicación:

- Utilizados para la transferencia de productos derivados del petróleo como combustible, aceite lubricante y descarga de auto tanques libre de derrames.

Características:

- Brinda una conexión libre de fugas. El flujo no se transfiere si los acoples no están conectados y la válvula esté abierta; el acople no puede desconectarse hasta que la válvula de la manivela esté cerrada.
- Las conexiones giratorias tienen conexiones para grasa ZERK estándar.
- Partes de reemplazo disponibles; contacta a Dixon® para más información.

Especificación:

- Presión máxima de operación: **85 PSI a 70°F (21°C)**, para valores de presión a otras temperaturas contacte a Dixon®.

Adaptador x Hembra NPT

Medida	Material de Sello	Acero Inoxidable # de Parte	Latón # de Parte	Aluminio # de Parte
1"	Nitrilo	---	BA61-100	---
2"	Nitrilo	BA31-200	---	---
	FKM	BA32-200	---	---
3"	Nitrilo	---	BA31-300	BA61-300
	FKM	---	BA32-300	BA62-300



Adaptador con Guías de Seguridad x Hembra NPT

Medida	Material de Sello	Acero Inoxidable # de Parte
2"	Nitrilo	BA31K1-200
	FKM	BA32K1-200



Tapón

Medida	Hule con Cadena de Acero Inoxidable # de Parte
2"	BCP-200
3"	BCP-300



Tapa

Medida	Hule con Cadena de Acero Inoxidable # de Parte
2"	BAC-200
3"	BAC-300



T



Codos (Botas) de Descarga Serie 6200

Materiales:

- Construcción modular de aluminio forjado.
- Asa y manivelas: latón con empaque de nitrilo.
- Pernos en el extremo de entrada: acero inoxidable.
- Mirillas: acrílico con sellos de nitrilo.
- Para más información sobre configuraciones de codo y codos preensamblados, contacte a Dixon®.

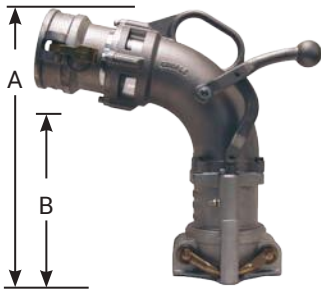

Manija lateral con acople de entrada de 4"



Manija lateral sin conexión de entrada

Medida	Entrada	A Altura Total	B Altura al Suelo	Aluminio # de Parte
4"	Codo solamente, sin conexión de entrada	17-3/4"	10-7/8"	6200
	Codo con adaptador de entrada de 3"			6200C
	Codo con adaptador de entrada de 4"			6200A
	Codo con acople de entrada de 3"			6200B
	Codo con manga antiderrame sin conexión de entrada			6200T
	Codo con manga antiderrame y adaptador de entrada de 4"			6200AT
	Codo con acople de entrada 4"	6200D		
	Codo alto solamente, sin conexión de entrada	21"	13-3/4"	6200X
	Codo alto con adaptador de entrada de 3"			6200XC
	Codo alto con adaptador de entrada de 4"			6200XA
	Codo alto con acople de entrada de 3"			6200XB
	Codo alto con manga antiderrame sin conexión de entrada			6200XT
	Codo alto con manga antiderrame y adaptador de entrada de 4"			6200XAT
	Codo alto con acople de entrada de 4"	6200XD		

Codos (Botas) de Descarga Serie 6500



Sin entrada

Medida	Entrada	A Altura Total	B Altura al Suelo	Aluminio # de Parte
4"	Codo con manija de seguridad	17-3/4"	10-7/8"	6500
	Codo con adaptador de entrada de 3"			6500C
	Codo con manija de seguridad y adaptador de entrada 4"			6500A
	Codo con acople de entrada de 3"			6500B
	Codo con acople de entrada de 4"			6500D
	Codo con manija de seguridad y manga antiderrame, sin conexión de entrada			6500T
	Codo con manija de seguridad, adaptador de entrada 4" y manga antiderrame	6500XAT		
	Codo alto sin conexión de entrada	21"	13-3/4"	6500X
	Codo alto con adaptador de entrada de 3"			6500XC
	Codo alto con adaptador de entrada de 4"			6500XA
	Codo alto con acople de entrada de 3"			6500XB
	Codo alto con acople de entrada de 4"			6500XD
	Codo alto con manija de seguridad, sin entrada, con manga antiderrame			6500XT
	Codo alto con manija de seguridad, 4" inlet adapter and anti-spill sleeve	6500XAT		
Codo de 3" con adaptador de entrada de 4"	15"	9-1/2"	6530A	
Codo de 3" con acople de entrada de 3"			6530B	
Codo de 3" con adaptador de entrada de 3"			6530C	
Codo de 3" con acople de entrada de 4"			6530D	
3"	Codo de 3" con acople de entrada de 4" y manija de seguridad	---	---	6530LA
4"	Empaque principal de codo de 3"	---	---	112449



Conector Recto para Descarga de Combustible



Medida de Entrada	Salida	Altura total	# de Parte
3"	Sello superior 4"	17-5/8"	6303
4"		16-3/16"	6304
3"		19-3/4"	6303NPT
4"		19-3/16"	6304NPT

Adaptadores y Tubos Anti-derrames para Codos de Descarga



6000-17



6000-14



6000-20



6200-17

# de Parte	Descripción	Compatibilidad de Combustible
6000-16	Adaptador 3"	Gasolina y diésel, hasta E100 y biocombustibles B20
6000-17	Adaptador 4"	
6000-15	Acople 3"	
6000-14	Acople 4"	
6000-20	Hembra NPT 4"	
6000F	Malla para codos	
6200-17	Tubo antiderrames para 6200 y 6500	
6200X-17	Tubo alto antiderrames para 6200 y 6500	

Estas bocas son solo para codos de descarga Serie 6000, 6200 y 6500.

Codos de Descarga de Combustible con Sello Lateral

Medida de Entrada	Descripción	# de Parte
---	Codo de sello lateral sin conexión de entrada	6000AS
3"	Codo de sello lateral con adaptador de entrada 3"	6000ASC
4"	Codo de sello lateral con adaptador de entrada 4"	6000ASA
3"	Codo de sello lateral con acople de entrada 3"	6000ASB
4"	Codo de sello lateral con acople de entrada 4"	6000ASD
---	Codo de sello lateral sin conexión de entrada y manga antiderrames	6000AST
4"	Codo de sello lateral con adaptador de entrada 4" y manga antiderrame	6000ASAT
4"	Codo de sello lateral con adaptador de entrada 4" y anillo de seguridad	6000ASAL
---	Anillo de seguridad opcional que previene la manivela de moverse	6000ASR



Adaptadores de Sello Lateral a Sello Superior

Aplicación:

- Permite que los codos convencionales sean utilizados con collares de sello lateral.

Características:

- El fondo conecta con collares de sello lateral.
- La sección superior con un sello estándar de 4" acepta el codo acepta la unión de codos de descarga de 4".
- Partes de reemplazo disponibles; contacte a Dixon®.



Medida	Aluminio # de Parte
4"	6000-SSA

T



Extensión para Codos (Botas) de Descarga



6000EXT



Los espaciadores se muestran ensamblados al codo

# de Parte	Descripción
6000EXT	Kit de extensión 3" para codos 6200, VR6000 y VR6500. El kit incluye: extensiones de cuerpo y vástago, 4 tuercas y pernos de acero inoxidable y pin de vástago.
6400EXT	Kit de extensión 3" para codos coaxiales 6400. El kit incluye: extensiones de cuerpo y vástago, 4 tuercas y pernos de acero inoxidable, pin de vástago y reemplazo de tubo de vapor.

Adaptadores "Dummy" Soldables para Gabinete

# de Parte	Descripción
AL4051-BORE	Adaptador 4" soldable a gabinete
400AWSPAL	Adaptador 4" soldable a gabinete en recuperador de vapor



AL4051-BORE



400AWSPAL



Reemplazos de Bocas de Entrada para Codos Coaxiales y Salidas de Vapor



6000-17C



6000-26C



6000-14C

# de Parte	Descripción	Compatibilidad de Combustible
6000-16C	Adaptador de combustible 3"	Gasolina y diésel, hasta E100 y biocombustibles B20
6000-17C	Adaptador de combustible 4"	
6000-15C	Acople para combustible 3"	
6000-14C	Acople para combustible 4"	
6400-4	Adaptador para salida de vapor 3"	
6000-26C	Salida de vapor NPT macho 3"	

Tapas para Tubería

Medidas	Acero Inodixable ¹ # de Parte	Aluminio # de Parte	Hierro # de Parte
3"	300-SFC-SS	300-SFC-AL	300-SFC-MI

¹ Empaques PTFE estándar en conexiones de acero inoxidable.



Codos de Caída - Unidad Completa

Materiales:

- Cuerpo: Aluminio.
- Manivelas: Latón.
- Empaque: Nitrilo.
- Pernos en extremo de entrada: Acero.
- Mirilla: Plexiglass.

Medida de Acople	Entrada	Aluminio # de Parte
3"	3" Adaptador macho	300300MAE
	4" Adaptador macho	3004030MAE



Cuerpo de Acople de Codo de Caída

Medida	Aluminio # de Parte
3"	300-TFG



Adaptadores de Extremo Macho para Llenado

Entrada	Aluminio # de Parte
3"	300-MAE
4"	4030-MAE



Adaptador de Llenado Serie TFA

Aplicación:

- Para usar con adaptadores de caída de 3" (300-TFG).

Medida Adaptador	Hembra NPT	Aluminio Endurecido # de Parte
3"	3"	300-TFA



T

Codos Coaxiales - Despacho de Combustible / Recuperador de Vapor

Características:

- Disponible en altura estándar y extensión para cuellos de llenado profundo.
- Construcción robusta en fundición de aluminio.
- La mayoría de las piezas son comunes de la línea de codos Bayco, siendo el mantenimiento muy sencillo.
- Con graseras para vástago de la palanca, los bujes de acetal ayudan a dar movimientos suaves incluso en las condiciones más duras.
- El mecanismo de cierre, las manivelas y ensambles del módulo inferior son intercambiables.
- La manija de bola permite al operador un cierre de sello positivo utilizando brazos de bronce con una construcción modular para un mantenimiento fácil y de bajo costo.
- La conexión superior es la salida del recuperador, la boquilla de abajo es para despacho.
- Compatible con biocombustible hasta E100 (100% etanol) y B20 (20% biodiésel).

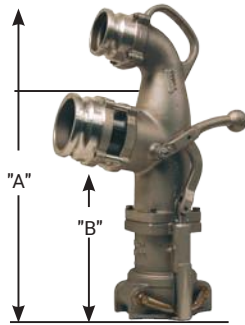

6400

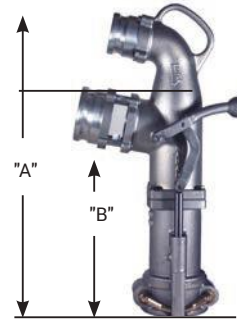

6400X

# de Parte	Descripción	Largo Total "A"	Largo "B"	Compatibilidad de Combustible
6430	Codo de altura estándar con adaptador de 3", adaptador de salida de vapor 3"	23 ³ / ₄ "	11 ³ / ₄ "	Gasolina y diésel, hasta E100 y biocombustibles B20
6430F	Codo de altura estándar con acople de 3", adaptador de salida de vapor 3"	23 ³ / ₄ "	11 ³ / ₄ "	
6400	Codo de altura estándar con adaptador de 4", adaptador de salida de vapor 3"	23 ³ / ₄ "	11 ³ / ₄ "	
6400F	Codo de altura estándar con acople de 4", adaptador de salida de vapor 3"	23 ³ / ₄ "	11 ³ / ₄ "	
6400FNPT	Codo de altura estándar con acople de 4", salida de vapor 3" NPT macho	23 ³ / ₄ "	11 ³ / ₄ "	
6430X	Codo alto con adaptador de 3", adaptador de salida de vapor 3"	26 ³ / ₄ "	14 ³ / ₄ "	
6430XF	Codo alto con adaptador de 3", acople de salida de vapor 3"	26 ³ / ₄ "	14 ³ / ₄ "	
6400X	Codo alto con adaptador de 4", adaptador de salida de vapor 3"	26 ³ / ₄ "	14 ³ / ₄ "	
6400XF	Codo alto con adaptador de 4", acople de salida de vapor 3"	26 ³ / ₄ "	14 ³ / ₄ "	
6400XFNPT	Codo alto con acople de 4", salida de vapor 3" NPT macho	26 ³ / ₄ "	14 ³ / ₄ "	



Adaptadores y Tapas para Tanques Subterráneos

Aplicación:

- Cuando el combustible es descargado en la estación, los codos de recuperación de vapor y descarga de combustible son conectados a adaptadores subterráneos. Hay dos tipos que no son intercambiables, 1) es para descarga de combustible usando codos estándar o coaxiales. 2) es para codos recuperadores de vapor. El adaptador es roscado en la entrada de combustible del tanque subterráneo y el adaptador de vapor es roscado a la salida de vapor del tanque subterráneo.
- Adaptadores con tapas y manija T para prevenir contaminación y evaporación de combustible.

Estándares:

- Fabricado con tubería de 4", roscas para conectar a los tanques de combustible en suelo, y luego proporcionar una interfaz para conectar a caída de combustible o codos de recuperación de vapor.

Materiales:

- Los adaptadores son fabricados en bronce¹ o Bayloy¹. Tapas de aluminio¹, bronce¹ o nylon¹, sellos nitrilo.

Características y Beneficios:

Adaptadores de Despacho (sello superior):

- Disponible con roscas NPS 4" o NPT 4", con Alturas de 3½" o 2-¾".
- Bronce o fundición Bayloy.

Tapas de Adaptador de Despacho

- Diseñado para adaptadores de despacho de combustible solamente.
- Cuerpo resistente construido en aluminio o bronce. Con manija T push-pull de bronce.
- Protege el adaptador de despacho, previniendo contaminaciones, evaporación o manipulaciones.

Adaptadores de Vapor

- Construcción de bronce o Bayloy.
- Con válvulas poppet para prevenir escapes de vapor. El poppet se abre cuando se conecta al codo.
- Puede utilizarse con válvula de vapor en tanques (no tiene soporte para freno de aire).

Tapas para Adaptador de Vapor

- Diseñado para acoplarse en adaptadores de vapor y válvulas de vapor en tanques de combustible.
- Color naranja que representa la conexión de vapor.
- Construcción ligera y durable en aluminio o nylon con manija T con mecanismo push-pull
- Protege el adaptador de vapor, previniendo que el combustible sea contaminado o se evapore.



BZ4051



BZ4051S



BSS4051



SA4050AL

Compatibilidad con Biocombustibles, hasta E100 (100% etanol) y B20 (20% biodiésel).
Para compatibilidad, vea la página 1068.

Despacho de Combustible

# de Parte	Descripción
BSS4051	Adaptador de bronce, hembra NPT 4", altura 1 ²¹ / ₃₂ ", sello lateral
BZ4051	Adaptador de bronce, hembra NPT 4", altura 3½", sello superior
BY4051	Adaptador Bayloy, hembra NPT 4", altura 3½", sello superior
BZ4051S	Adaptador de bronce, hembra NPS 4", altura 2¾", sello superior
SA4050AL	Tapa para adaptador de aluminio, manija push-pull de bronce, empaque nitrilo
SA4050BZ	Tapa para adaptador de bronce, manija push-pull de bronce, empaque nitrilo
TL4070BZ	Tapa para adaptador de bronce, manija con levas de bronce

Recuperación de Vapor

# de Parte	Descripción
VR4086	Adaptador de bronce, FNPT 4", altura 3⅝" con poppet de vapor
VR4086-BY	Adaptador de recuperación de vapor Bayloy, FNPT 4", altura 3⅝" con poppet de vapor



VR4086

T



Codos para Recuperación de Vapor - Dos Puntos

Características:

- Resistente construcción modular en aluminio.
- La mayoría de las piezas son comunes de la línea de codos Bayco, siendo de mantenimiento sencillo.
- Con graseras para vástago de la palanca, los bushings de acetal ayudan a dar movimientos suaves incluso en las condiciones más duras.
- Las entradas son estándar, disponibles con o sin salida a válvula poppet.
- Los pernos en la boca de salida permiten ser cambiados sin dañar las ranuras de la rosca.
- La serie VR6100 presenta una conexión de estilo de inserción simple para conectar.
- Las series VR6200 y VR6500 cuentan con una palanca ergonómica con manija de bola, que en la serie 6500 se puede montar en el lado izquierdo o derecho.
- La serie VR6500 presenta un perno de gran resistencia en la placa de fijación del brazo que aumenta la fuerza del pivote de la palanca. No hay pernos de pivote susceptibles al impacto.
- En la serie VR6500, los puntos de bisagra del brazo usan un diseño de horquilla doble que aumenta la fuerza del brazo.
- Compatible con biocombustible en vapor, hasta E85 (85% de etanol) y B20 (20% de bio-diésel).
- Fabricado para conectarse a los adaptadores de tanques subterráneos y a la conexión de leva y ranura de la manguera.
- Cuerpo y manija de aluminio, componentes de acero inoxidable, sellos Baylast y Buna, y bushings de acetal.¹



¹ Depende del número de parte, vea la siguiente lista para más detalle.

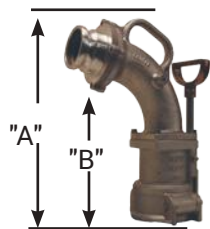

VR6000NP

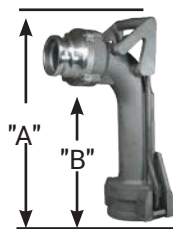

VR6100NP

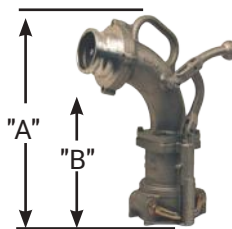

VR6200

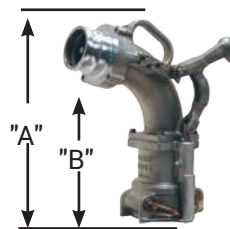

VR6500



# de Parte	Descripción	Salida Válvula Poppet	Longitud "A"	Distancia al suelo "B"	Compatibilidad de Vapor
VR6000NP	Manija D, adaptador de salida 3"	no	17¼"	10¾"	Gasolina y diésel, hasta E85 y biocombustibles B20
VR6100NP	Adaptador de salida 3" estilo Push-on	no	18¾"	12½"	
VR6200NPBU	Palanca de bola sin adaptador de salida	no	17¼"	10¾"	
VR6200	Palanca de bola con adaptador de salida 3"	sí	17¼"	10¾"	
VR6200NP	Palanca de bola con adaptador de salida 3"	no	17¼"	10¾"	
VR6200PNP	Palanca de bola, adaptador de salida 3" con extensión	no	20¼"	13¾"	
VR6200ANP	Palanca de bola con adaptador de salida 4"	no	17¼"	10¾"	
VR6200NPB	Palanca de bola con acople de salida 3"	no	17¼"	10¾"	
VR6200NPBP	Palanca de bola, acople de salida 3" con extensión	no	20¼"	13¾"	
VR6200NPDP	Palanca de bola, acople de salida 4" con extensión	no	20¼"	13¾"	
VR6500	Palanca de bola para uso rudo, adaptador de salida 3"	sí	17¼"	11¼"	
VR6500NP	Palanca de bola para uso rudo, adaptador de salida 3"	no	17¼"	11¼"	
VR6500LPNP	Palanca de bola para uso rudo con manijas, adaptador de salida 3"	no	20¼"	13¾"	
VR6000-6	Reemplazo de adaptador 3", para codos con y sin poppets	—	—	—	
6000-17	Reemplazo de adaptador 4", para codos con y sin poppets. Requiere sellador líquido para el codo	—	—	—	
6000-15	Reemplazo de acople 3", para codos con y sin poppets. Requiere sellador líquido para el codo	—	—	—	
6000-14	Reemplazo de acople 4", para codos con y sin poppets. Requiere sellador líquido para el codo	—	—	—	

Boquillas para Consumo

Características y Beneficios:

- Válvula de Microtoque que proporciona operación suave y control preciso de flujo.
- Empaquetadura de PTFE elimina fugas.
- Gancho resistente y seguro que facilita colgar la pistola en la bomba.
- Pestillo Roto-matic que proporciona sello positivo.
- Guardas de manija tipo 'snap-on' para fácil cambio.
- Gatillo con clip para abrir y sostener.
- Pistola no listada UL.

Hembra NPT	Pitón	Servicio	Flujo aproximado rango a 20 PSI (GPM)	Peso aproximado Lbs	Color de guarda	# de Parte
3/4"	13/16"	Gasolina	18	2½	negro	DN7U0BF-3 ¹
3/4"	13/16"	Gasolina	18	2½	verde	DN7U0GF-3 ¹
3/4"	13/16"	Gasolina	18	2½	rojo	DN7U0RF-3 ¹
3/4"	13/16"	Gasolina	18	2½	negro	DN7U0BF-NPNF-3 ²
3/4"	13/16"	Gasolina	18	2½	verde	DN7U0GF-NPNF-3 ²
3/4"	13/16"	Gasolina	18	2½	rojo	DN7U0RF-NPNF-3 ²
3/4"	15/16"	Diésel	23	2½	verde	DN7LOBF ¹



gasolina



Diésel

¹ No listado UL. Boquilla 3 pasos para Mercado Mexicano. Para otros colores, consulte a Dixon®.

² Listado UL Boquilla de 3 pasos para Mercado Mexicano. Para otros colores, consulte a Dixon®.



Boquillas para Diésel 'Big Mouth'

Características y Beneficios:

- Esta pistola no debe usarse en tanques de flujo por gravedad.
- Ligero pero resistente.
- Válvula Micro-toque que proporciona manejo suave y control preciso de flujo.
- Pestillo Roto-matic que proporciona sello positivo.
- Empaquetadura PTFE elimina fugas.
- Guarda super robusta de nylon.
- Guardas de manija tipo 'snap-on' para fácil cambio.
- Gatillo con clip para abrir y sostener.
- No listada UL.
- Gatillo de tres pasos.

Hembra NPT	Pitón	Servicio	Flujo aproximado rango a 20 PSI (GPM)	Peso aprox. Lbs	Color de guarda	# de Parte
1"	1-1/8"	Diésel	27	3	negro	DFN100-B
1"	1-1/8"	Diésel	27	3	negro	DFN100-NPFN-B ¹



¹ Boquilla Listada UL.

Boquillas de Diésel 'Fuel Master'



DFN100HF



DFN100SF

Características y Beneficios:

- Capacidad de alto flujo.
- Válvula microtoque que proporciona manejo suave y control preciso de flujo.
- Pestillo Roto-matic que proporciona sello positivo.
- Empaquetadura PTFE elimina fugas.
- Guarda súper robusta de nylon.
- Ensamble de pitón fácil de cambiar estilo 'locknut'.
- Gatillo con clip para abrir y sostener.
- No listada UL.

Hembra NPT	Pitón	Servicio	Flujo aproximado rango a 20 PSI (GPM)	Peso aprox. Lbs	Color de guarda	# de Parte
1"	1-3/16"	Diésel	35	3½	verde	DFN100HF
1"	1-3/16"	Diésel	45	3½	verde	DFN100SF



Características:

- Gatillo con clip para abrir y sostener.
- Con válvula de seguridad 'no presión, no flujo'.

Entrada NPT	Pitón de Salida	Flujo aproximado Rango a 20 PSI (GPM)	# de Parte
1"	1-3/16"	35	DFN100HF-NPNF
		45	DFN100SF-NPNF



Características:

- Sin gatillo con clip para abrir y sostener.

Entrada NPT	Pitón de Salida	Flujo aproximado Rango a 20 PSI (GPM)	# de Parte
1"	1-3/16"	35	DFN100HF-NC
		45	DFN100SF-NC



Boquillas DEF de Cierre Automático

Características y Beneficios:

- Diseñado para el fluído de escape diésel, cuerpo de aluminio con doble revestimiento por dentro y con doble revestimiento por dentro y por fuera, PTFE horneado a 500°F.
- Pitón: Acero inoxidable.
- Partes de contacto: Acero inoxidable, acetal, PTFE.
- Sellos FKM-A.



BSPP	Pitón	Servicio	Flujo aprox. rango a 20 PSI (GPM)	Peso aproximado Lbs	Color de guarda	# de Parte
¾"	13/16"	Diésel	18	3½	azul	DEFN075

Pistola para Diésel de Cierre Automático 'Fueler 100'

Características y Beneficios:

- Rango de flujo de **75 GPM** (a 30 PSI).
- Fundición de aluminio Tenzaloy.
- Pistola resistente, confiable y de fácil operación automática para llenar, camiones, autobuses, equipo todo terreno y autotanques.
- Reemplaza 1124D y 1144D.



Hembra NPT	Pitón	Servicio	Flujo aproximado rango a 30 PSI (GPM)	Peso aproximado Lbs	# de Parte
1 ¼"	1-3/8"	Diésel	75	6 7/8	DNOG5-NL ¹
1 ¼"	1-3/8"	Diésel	75	6 7/8	DNOG5
1 ½"	1 3/8"	Diésel	75	6 7/8	DNOG6

¹ La DNOG5-NL boquilla 1 ¼" sin manija de seguridad.

Reemplazo para	Descripción	# de Parte
DNOG6	Ensamble de pitón c/ O-ring; sin tuerca incluida	SF1N
DNOG6	tuerca para DNOG6	NUT-106

Boquilla de Presión para Despacho (Entrega) de Alto Caudal

Características y Beneficios:

- Diseño de alto flujo, boquilla 1 ½" (112D) brinda **100 GPM** de flujo y presión **10 PSI** aproximada.
- Apertura amortiguada con cierre sin efecto de choque.
- Disponible con o sin pitón de aluminio (opcional en latón).
- Trinquete de gatillo, empaquetadura del casquillo y sello desmontable.

Hembra NPT	Tipo de Salida	# de Parte
1 ¼"	1 ¼" pitón de aluminio	114D
1 ¼"	1 ¼" hembra NPT	114DNS
1 ½"	1 ½" pitón de aluminio	112D
1 ½"	1 ½" hembra NPT	112DNS



112D

Pitones de Reemplazo

Macho NPT	Descripción	# de Parte
1 ¼"	Pitón de aluminio de reemplazo	1143A
1 ¼"	Pitón de latón opcional	1143B
1 ½"	Pitón de aluminio de reemplazo	1125A
Entrada Hembra NPT: 1 ½", salida: 1 ¼"	Pitón 1 ½" crimpado a 1 ¼"	1125A-125NPT
1 ½"	Pitón de latón opcional	1125B



112DNS

T

Boquilla de Alta Capacidad y Baja Presión de Gravedad



Hembra NPT	Tipo de Salida	# de Parte
1 1/4"	Pitón de aluminio 1 1/4"	1250-94

Boquillas de Baja Presión de Gravedad

Aplicación:

- Estas boquillas son de despacho manual (no tienen apagado automático) ideal para baja presión (**máximo 25 PSI**) tales como bombas de uso agrícola y camiones de 12 voltios o aplicaciones de flujo por gravedad.

Estándares:

- Fabricado para conectarse con mangueras rosca NPT.

Materiales:

- Cuerpo de zinc fundido, gatillo de acero platinado y pico de aluminio, sellos nitrilo. Tenga en cuenta que los combustibles contienen aditivos que pueden variar según la marca y la temporada. Contacte a Dixon® para el listado de aditivos y compatibilidades.

Características y Beneficios:

- Diseño robusto.
- Buen rango de presión, brinda 95 GPM de flujo en aproximadamente **20 PSI**.
- Opciones de entradas de 3/4" o 1", y gran variedad de salidas y pitones.



900B

Hembra NPT	Salida	# de Parte
3/4" ¹	Pitón 3/4"	900S34
3/4" ¹	Pitón doblado 3/4"	900B34
1"	Rosca hembra UNS 1" (cuerpo)	900
1"	Pitón 3/4"	900W34S
1"	Pitón doblado 3/4"	900W34B
1"	Pitón 1"	900S
1"	Pitón doblado 1"	900B

¹ Boquillas con hembra NPT 3/4", use bushing de acero para hembra NPT 3/4".

Pitones de reemplazo



875-5

Descripción	# de Parte
Pitón de reemplazo 3/4"	234-80-4
Pitón doblado de reemplazo 3/4"	234-80-5
Pitón de reemplazo 1"	875-4
Pitón doblado de reemplazo 1"	875-5



Boquilla de Bola para Despacho

Aplicación:

La boquilla de bola es de alto flujo y baja caída de presión. Son ideales para entrega de combustible a granel y básicamente es una válvula de bola de puerto completo con entrada giratoria y salida en pitón o adaptador.

Estándares:

Fabricado para conectar con rosca NPT.

Materiales:

Cuerpo de aluminio anodizado en negro, pitón de aluminio, manija y pestillo en acero inoxidable pulido, entrada giratoria Bayloy, balero de acero al carbono endurecido, a través de balines de acero cromado. Sellos nitrilo y PTFE, asiento de válvula en acetal y bola de válvula en acero inoxidable. Tenga en cuenta: Todos los combustibles contienen aditivos, que varían según la marca y temporada. Contacte a Dixon® para listado de aditivos y compatibilidad.

Características y Beneficios:

- La trayectoria interna de flujo está diseñada por computadora para lograr una baja presión a través de la boquilla, lo que resulta en una caída de presión muy baja que permite caudales más altos a menor presión, reduciendo la formación de espuma.
- Diseño giratorio que permite un servicio sin fugas, incluso a temperaturas bajas de **-40°F (-40°C) a 100 PSI**.
- Incluye válvula check de 3PSI, garantiza que los residuos del combustible se contengan. (El kit opcional de válvula check de 5 PSI está disponible, solicite un kit de reemplazo BL-RK11 para boquillas de bola 1-1/4" y 1-1/2" y para súper boquilla de bola a 2" BL-RK112).
- Disponible con tuerca giratoria o pitón de salida anodizado.



BL072



BL072NS



BL062/BL064



BL920

Hembra NPT Giratoria	Salida	# de Parte
1 ¼"	Tuerca de llenado rápido	BL062
1 ¼"	Pitón de aluminio 1 ¼"	BL066
1 ¼"	Hembra NPT 1 ¼"	BL066NS
1 ½"	Pitón de aluminio 1 ¼"	BL068
1 ½"	Hembra NPT 1 ¼"	BL068NS
1 ½"	Tuerca de llenado rápido	BL064
1 ½"	Pitón de aluminio 1 ½"	BL072
1 ½"	Hembra NPT 1 ½"	BL072NS
1 ½"	Pitón de aluminio 2"	BL918
2"	Pitón de aluminio 1 ½"	BL919
2"	Pitón de aluminio 2"	BL920

Tuercas Giratorias de Llenado Rápido y Pitones de Reemplazo

Macho NPT	Descripción	# de Parte
1 ¼"	Pitón de aluminio de reemplazo	1143A
	Pitón de latón de reemplazo	BLS125
	Tuerca de llenado rápido en bronce para BL066NS y BL068NS	BL002
1 ½"	Pitón de aluminio de reemplazo	1125A
	Pitón de latón de reemplazo	BLS150
	Adaptador de tuerca de llenado rápido en bronce para BL072NS	BL001
2"	Pitón de aluminio de reemplazo	391137
	Adaptador de tuerca de llenado rápido en bronce para BL062 y BL064	BL005



BL002



Boquillas para Aviones de Reabastecimiento Sobre el Ala

Aplicación:

- Estas boquillas sonda operación manual (no automática) y se utilizan para abastecer de combustible a las aeronaves que tiene acceso al tanque desde la parte superior del ala.

Estándares:

- Fabricado para conectarse a roscas NPT.

Materiales:

- Cuerpo de aluminio, gatillo de bronce con cojín de plástico para proteger el ala, pitón de aluminio, sellos nitrilo, tapa para pitón, filtro de malla en acero inoxidable. Contacte a Dixon® para el listado de aditivos y compatibilidades.

Características y Beneficios:

- Diseño de alto flujo de **60 GPM @ 20 PSI**.
- Diseño de apertura con cierre sin efecto de choque.
- Cojín de plástico que protege el ala durante la carga de combustible.
- Trinquete del gatillo, empaquetadura del casquillo y sello desmontable.
- El pitón de aluminio tiene tapa con cordón de resorte y un filtro de malla en acero inoxidable.
- La boquilla contiene un filtro de malla fina en acero inoxidable.
- Sujeción de tornillo para cable de aterrizaje antiestático (cable no suministrado)



114DAV-06ASM

Hembra NPT	Salida	# de Parte
1 ¼"	Pitón de aluminio 1"	114DAVR
1 ¼"	Pitón de aluminio 1 ¼"	114D-AV
1 ½"	Pitón de aluminio 1 ¼"	114D-AV-06ASM

Conexiones Giratorias Macho x Hembras NPT

Estándares:

- Fabricado para conectar a rosca NPT y conexiones con boquillas.

Materiales:

- Medidas de ¾" y 1", cuerpo de aluminio, tuerca hex latón, sellos FKM / nitrilo, tapón de nylon.
- Medidas 1 ¼" - 2", cuerpo Bayloy, balero de acero, balines de acero cromado, sellos nitrilo y PTFE. Contacte a Dixon® para el listado de aditivos y compatibilidades.

Características y Beneficios:

- Valor de presión máxima **150 PSI**.



SWMF150

Medida	Descripción	# de Parte
¾"	Macho NPT x hembra NPT	DAWS34
1"	Macho NPT x hembra NPT	DAWS10
1 ¼"	Macho NPT x hembra NPT	SWMF125
1 ½"	Macho NPT x hembra NPT	SWMF150
2"	Macho NPT x hembra NPT	SWMF200

Macho NPT x Vástago para Manguera

Medida	Descripción	# de Parte
1 ½"	Macho NPT x vástago, sello nitrilo	1565U



1565U



Acoples 'Breakaways'

Aplicación:

- Brinda protección para aplicaciones de alta capacidad de suministro de combustible como terminales de camiones y autobuses, minería y equipos fuera de carretera.

Materiales:

- Cuerpo de aluminio.

Características y Beneficios:

- Sellos de nitrilo.
- Válvulas de bola en ambos extremos cuando se separan.
- Diseño que brinda desempeño confiable.
- Ligero.
- Fácil de reparar.
- ¾" está listado UL



DAB34

Medida	Número de Tuercas de Ruptura en Latón	Fuerza de Separación (Lbs)	# de Parte
¾"	2	325	DAB34
1"	2	325	DAB1

Aplicación:

- Proporciona protección para aplicaciones de alta capacidad de suministro de combustible como terminales de camiones y autobuses, minería y equipos fuera de carretera.

Materiales:

- Cuerpo de aluminio niquelado.

Características y Beneficios:

- Sellos FKM / nitrilo.
- Válvula check - PTFE con PTFE en ambos extremos al separarse.



DAB15

Medida	Número de Tuercas de Ruptura en Latón	Fuerza de Separación (Lbs)	# de Parte
1¼"	4	600	DAB14
1½"	4	600	DAB15
2"	6	800	DAB2

Accesorios para Boquillas de Diésel y Gasolina

Materiales:

- Cuerpo: Aluminio.
- La tuerca hexagonal de latón previene el desgaste en la boquilla.
- Sellos: F-7036 Viton®.
- Retenedor: Cable de nylon.



Medida	Descripción	# de Parte
1-1/2" x 1-1/2"	Conexión giratoria de plano sencillo para manguera (adaptador macho x macho NPT)	DAWSCL15
2" x 2"		DAWSCL2

T

Acesorios para Boquillas de Diésel y Gasolina Dixon

Conexión Giratoria para Manguera de Plano Sencillo

Materiales:

- Cuerpo: Aluminio.
- La tuerca hexagonal de latón previene el desgaste en la boquilla.
- Sellos: F-7036 Viton®.
- Retenedor: Cable de nylon.



Medida	# de Parte
3/4" x 3/4"	DAWS34
1" x 1"	DAWS10
1-1/4"	DAWS1414
1-1/2" x 1-1/4"	DAWS1514
1-1/2"	DAWS15
2"	DAWS22

Destorcedor Multiplano

Características:

- Extremo macho de latón que no daña la boquilla.
- Sello de O-ring dual para todos los combustibles.
- La manga brinda un sellado suave en la superficie sin fugas.
- El retenedor interno de nylon asegura firmemente pero permite una rotación libre.

Materiales:

- Cuerpo: Fundición de aluminio maquinado.
- Extremo macho: Latón maquinado.
- Manga: Latón maquinado de barra.



Medida	# de Parte
3/4" macho NPT x 3/4" hembra NPT	DAC3434
1" macho NPT x 3/4" hembra NPT	DAC1034
1" macho NPT x 1" hembra NPT	DAC1010



Conexión Giratoria para Manguera Dixon MannTek

Características:

- Permite que la manguera repose en su posición natural mientras permite el movimiento sin añadir estrés por el torque en el punto de la conexión.
- Diseño simple, bajo mantenimiento - consiste en dos mitades, balero y arandela.
- Sellos FKM estándar, Chemraz® y Kalrez® opcionales; contacte a Dixon®.

Especificaciones:

- Presión de trabajo: 150 PSI.
- Temperatura máxima: 300°F (149°C).
- Macho NPT x hembra NPT conexiones roscadas.



Medida	Acero Inoxidable 316	Aluminio
	# de Parte	# de Parte
3/4"	HS075SS	HS075AL
1"	HS100SS	HS100AL
1-1/2"	HS150SS	HS150AL
2"	HS200SS	HS200AL
3"	HS300SS	HS300AL
4"	HS400SS	HS400AL

Equipo para Tanque de Transporte

Tapas de Fusible

Medida	Acero Inoxidable ¹ # de Parte	Aluminio # de Parte	Hierro # de Parte
3"	300-SFC-SS	300-SFC-AL	300-SFC-MI

¹ Empaques PTFE estándar en conexiones de acero inoxidable.
NOTA: Rosca hembra NPSM.



Tapas para Tubería

Medida	Acero Inoxidable ¹ # de Parte	Aluminio # de Parte	Hierro # de Parte
2"	200-PC-SS	---	200-PC-MI
3"	300-PC-SS	300-PC-AL	300-PC-MI
4"	400-PC-SS	---	---

¹ Empaques PTFE estándar en conexiones de acero inoxidable.



Reductores

Hembra NPSM	Macho NPT	Acero Inoxidable ¹ # de Parte	Aluminio # de Parte	Hierro # de Parte
3"	2"	3020-RD-SS	3020-RD-AL	3020-RD-MI
4"	3"	4030-RD-SS ²	4030-RD-AL	---

¹ Empaques PTFE estándar en conexiones de acero inoxidable.
² Fabricación soldada.



Tapa Reductora

Medida	Acero Inoxidable ¹ # de Parte
3" x 1"	3010-RC-SS

¹ Empaques PTFE estándar en conexiones de acero inoxidable.
NOTA: Rosca hembra NPSM x Hembra NPT.



Empaques para Acoples

Medida	Nitrilo # de Parte	Cantidad	PTFE # de Parte
1-1/2"	---	---	150GPCTF
2"	200GPCBU	25	200GPCTF
3"	300GPCBU	25	300GPCTF
4"	---	---	400GPCTF



Nitrilo



PTFE

T



Tanque de Transporte Intermodal

Tapas para Tubería



Medida	Aluminio # de Parte	Acero Inoxidable ¹ # de Parte
3"	300PCALAP	300PCSSAP

¹ Empaques PTFE estándar en conexiones de acero inoxidable.

Adaptadores Roscados



Medida	Macho NPT	Acero Inoxidable ¹ # de Parte
3"	2"	3020RDSSAP
	3"	3030RDSSAP

¹ Empaques PTFE estándar en conexiones de acero inoxidable.

Adaptador de Leva y Ranura



Hembra BSPP	Acero Inoxidable ¹ # de Parte
3"	300ASSAP

¹ Empaques PTFE estándar en conexiones de acero inoxidable.



Compuertas para Tubo

Características:

- Cerrojo asegurable.
- Mantiene las mangueras ordenadas y seguras en los tubos de almacenamiento.
- Ayuda a proteger las costosas mangueras y accesorios de la suciedad del camino, la sal y otros factores ambientales.
- Cuerpo de aluminio, sellos nitrilo, resorte y componentes de cierre en acero inoxidable, casquillos de nylon.
- Fabricado para ser soldado en tubos de manguera de 6", 7" y 8".



TDF6



TDF7



TDF8

# de Parte	Descripción
TDF6	Compuerta para tubo 6"
TDF7	Compuerta para tubo 7"
TDF8	Compuerta para tubo 8"

Tapas para Alivio de Presión/Vacío Automáticas

Características:

- La ventilación cerrada detiene la evaporación del combustible y obstruye contaminantes transportados en el aire.
- Puede asegurarse.
- Alivia la presión y el vacío en los tanques de combustible.

NOTA: Las tapas de alivio de presión/vacío deben ser inspeccionadas periódicamente para asegurar su funcionamiento y para asegurar que los componentes están libres de movimiento y que la parte del flujo no está obstruida.



Para Tanques de Combustible Estacionarios

Característica:

- Alivia el vacío a .7 Hg (.33 PSI) y la presión a 2 PSI, 20 SCFM de flujo.

Macho NPT	Zinc # de Parte
2"	2000L
2-1/2"	2500L



Para Tanques Móviles

Característica:

- Alivia el vacío a .33 Hg y la presión entre 7.5 - 9 PSI.

Macho NPT	Zinc # de Parte
2"	200-PV-9



Tapas de Venteo Estándar para Tanques Estacionarios

Características:

- Permite el venteo del tanque a la atmósfera en todo momento.
- También se le conoce como tapa de respiración.
- No tiene válvulas de presión o vacío.

Macho NPT	Aluminio # de Parte
2-1/2"	2500SFV



Conexiones de Carro-Tanque

Características:

- Todas las tuercas giratorias tienen una rosca estándar de 5".
- Se envía con empaque nitrilo en el extremo roscado, otros empaques disponibles.
- También disponible en otros materiales y medidas de 2" y 2½", consulte con Dixon®.

Estilo A



Conexiones para carro-tanques de acero inoxidable no son compatibles con aluminio y latón.

Adaptador Macho	Tuerca Giratoria	Codo	Acero Inoxidable 316 # de Parte	Aluminio # de Parte
3"	5"	120°	RTCA30	---
4"	5"	110°	RTCA40 ¹	ATCA40

¹ Producida como fabricación soldada.

Estilo F

Características:

- 4" brida TTMA puede apertarse a mirilla, adaptador API u otra desconexión en seco.
- Se envía con envoltura PTFE para empaque nitrilo.



codo 110°

Brida TTMA	Tuerca Giratoria	Codo	Aluminio # de Parte
4"	5"	110°	ATCF40 ¹
	5"	90°	ATCF40-90

¹ Producida como fabricación soldada.

Estilo GF

Características:

- 4" brida TTMA puede apertarse a mirilla, adaptador API u otra desconexión en seco.



codo 110°

Brida TTMA	Acople Boss-lock™	Codo	Aluminio # de Parte
4"	4"	110°	ATCGF40
	4"	90°	ATCGF40-90

Malla

Características:

- Malla de acero inoxidable encapsulado en empaque nitrilo.
- Para utilizar en codos Estilo GF.



Medida	Medida de Agujero	Acero Inoxidable 316L # de Parte
4"	1"	400-G-BUSS



Conexiones de Carro-Tanque

Estilo T

Macho NPT	Tuerca Giratoria	Codo	Hierro # de Parte	Aluminio # de Parte
3"	5"	120°	TCT30	ATCT30
4"	5"	110°	TCT40	ATCT40



Estilo T

Los componentes que hacen estos ensambles no son intercambiables con acero inoxidable y otros materiales.



Macho NPT	Tuerca Giratoria	Codo	Acero Inoxidable 316 # de Parte
3"	5"	120°	RTCT30
4"	5"	110°	RTCT40



Acople Dixon x Rosca Carro-Tanque

Características:

- Esta parte es producida como fabricación soldable.
- El valor de presión se basa en su parte acoplada.
- Utiliza manijas de reemplazo Dixon® solamente.

Acople	Rosca Macho	Aluminio # de Parte
4"	5"	400DWX5TC



EZ Boss-Lock™ x Acople de Carro-Tanque

Características:

- Esta parte es producida como fabricación soldable.
- El valor de presión se basa en su parte acoplada.
- Utiliza reemplazo de manijas EZ Boss-Lock™ solamente.

Acople	Rosca Macho	Aluminio # de Parte
4"	5"	AD400ALEZMTC



Ensamblajes para Descarga de Carro-Tanques

Características:

- Cuerpo de construcción robusta en aluminio.
- Removible, manija para cargar fácilmente.
- Seguro y confiable - las válvulas no se abren a menos que estén propiamente conectadas.
- Múltiples configuraciones disponibles, consulte a Dixon®.

Ensamble con Adaptador de Desconexión en Seco MannTek



Medida de Adaptador	Medida Tuerca Giratoria	Aluminio # de Parte
4"	5"	ATC40ASSDDA

Ensamble con Adaptador API

Características:

- Resortes de acero inoxidable en el adaptador y acople para resistencia a la corrosión.



Medida de Adaptador	Medida Tuerca Giratoria	Aluminio # de Parte
4"	5"	ATC40ASSAPI

Adaptadores de Carro-Tanque

Los componentes que hacen estos ensamblajes no son intercambiables con acero inoxidable y otros materiales.

Características:

- Rosca 5" de carro-tanque estándar. 
- Se envía con empaque nitrilo en el extremo roscado.



oreja de balancín



oreja de perno

Medida	Aluminio 356T6 # de Parte	Latón # de Parte	Hierro # de Parte	Acero Inoxidable 316 # de Parte
2"	200-TCA-AL	---	---	200-TCA-SS
3"	300-TCA-AL	300-TCA-BR	300-TCA-MI	300-TCA-SS
4"	400-TCA-AL	400-TCA-BR	---	400-TCA-SS

Giratoria 45°

Características:

- Rosca 5" de carro-tanque estándar.
- Adaptador 45° de carro-tanque giratorio.
- La unidad tiene manijas largas, tuerca giratoria y anillo de retención giratorio.
- Se envía con empaque nitrilo en el extremo roscado.



Medida	Aluminio 356T6 # de Parte
4"	40A-45TCAL



Empaques de Leva y Ranura para Conexiones de Carro-Tanque

Estilo Antiguo

Característica:

- Para utilizar con conexiones Dixon®.

Medida	D.E.	D.I.	Grosor	Piel # de Parte
5"	5¼"	3½"	3/16"	G9



Estándar

Característica:

- Para utilizar con conexiones Dixon®.

Medida	D.E.	D.I.	Grosor	Material	# de Parte
5"	5¼"	3⅞"	⅛"	Nitrilo	500GTCABU
	5¼"	3⅞"	⅛"	FKM	500GTCAVI
	5¼"	3⅞"	⅛"	Nitrilo p/combustible	500GTCABF
	5-5/16"	3⅞"	3/16"	FKM	500GTCAVITHK



Envoltura PTFE

Características:

- Para utilizar con conexiones Dixon®.
- Puede ser muy grueso para algunas conexiones Dixon® antiguas.

Medida	D.E.	D.I.	Grosor	Material	# de Parte
5"	5¼"	3-13/16"	3/16"	PTFE con relleno Nitrilo	500GTCATF
	5¼"	3-13/16"	3/16"	PTFE con relleno FKM	500GTCATV



Llave para Oreja de Perno

Característica:

- Utilizado en tuercas de hierro o aluminio para carro-tanques.

Hierro # de Parte
G10



Sistema Óptico de Sobre Llenado FloTech



Todos los sistemas electrónicos FloTech fabricados después del 1 de Enero, 2015 están cubiertos con nuestra garantía de 5 años.

Productos de Detección de Sobrellenado FloTech

Aplicación:

- El sistema de detección de sobrellenado utilizado en los tanques de carga de petróleo normalmente consta de un sensor montado en cada compartimento del tanque, un monitor a bordo ubicado cerca de las válvulas de carga inferiores y un enchufe compatible con API. El sistema de sobrellenado está destinado a detectar una condición de sobrellenado pendiente dentro del compartimento del tanque de carga y señala al estante de carga para cerrar la válvula de control de suministro de combustible, para evitar un derrame de producto. La ley exige estos sistemas como parte del sistema de carga inferior y se los considera con un dispositivo de apagado de emergencia secundario. El sistema de sobrellenado normalmente se activa cuando el sistema de medición primario falla al cargar el compartimento del tanque de carga con el volumen correcto de producto.

Estándares:

- Fabricado según la norma API RP-1004 del Instituto Americano del Petróleo (American Petroleum Institute), que permite reducir la capacidad de intercambio con otras marcas.

Materiales:

- Depende del componente, vea cada sección de productos para información del material.

Características y Beneficios:

- Conocimiento y diseño experimentado: el personal electrónico de Dixon® son veteranos en sistemas de sobrellenado.
- Nuestros empleados cuentan con años de experiencia en electrónicos, fabricación y lo más importante, con la solución de problemas en campo para instalación en terminales y cisternas. Es por eso que nos hemos centrado en las funciones de reemplazo rápido y fácil de instalar, con una vida útil de la sonda mejorada, porque hemos incluido equipo fabricado con materiales premium resistentes a la corrosión.
- Sondas y sensores sin problemas; las sondas / sensores de la marca FloTech no utilizan prismas de epoxy como medio para sellar el prisma. Por lo tanto, no están sujetos a mal funcionamiento debido a la separación de la interfaz epoxy / prisma. Las sondas / sensores FloTech incorporan un diseño de doble elastómero que sella y asegura la punta sensible del prisma óptico. Las juntas de elastómero son flexibles y permiten la expansión térmica y la resistencia a la limpieza con vapor y el ataque químico del petróleo.

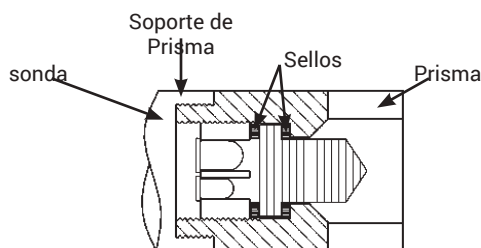

- Servicio Técnico de Primera Clase: Nuestro objetivo es proporcionar los componentes y sistemas de sobrellenado más confiables disponibles en el mercado hoy en día. A lo largo de los años, la marca FloTech se ha ganado la reputación de contar con otros sistemas comunes. ¡Pregunta a uno de nuestros muchos clientes!
- Instalación fácil: los artículos de la marca FloTech se entregan con instrucciones de instalación y manuales fáciles de seguir (también disponibles en dixonvalve.com). Si requiere de ayuda adicional puede llamar a nuestra línea directa 800.00.DIXON (34966). Los componentes de la marca FloTech se fabrican para instalarse fácilmente. Están diseñados para trabajar con sistemas API globales.
- Un excelente producto con una garantía sin igual: los productos de la marca FloTech están cubiertos por una garantía limitada de cinco años. La garantía es parte del sistema total que hace que la detección de sobrellenado sea la mejor opción para su operación.
- Compatible con biocombustibles: hasta E100 (100% Etanol) y B100 (100% de biodiésel). Para compatibilidad con otros combustibles, consulte la página 1068.
- Las sondas están valuadas a 36 PSIG por 49 CFR 178.345-5. Rango de temperatura -40°F a 160°F. Rango refractivo 1.37 a 1.60. Viscosidad menor que 1000 SSU.

T



Enchufe Checkmate Plug-n-Play para Sistema de Retención / Sobrellenado



Aplicación:

• La razón por la que muchos sistemas de sobrellenado fallan es porque el sensor está mal sellado y por que las conexiones de cableado son deficientes. El amperaje requerido dentro del sistema de sobrellenado es tan bajo que las conexiones de cable mal ensambladas o corroídas tienden a fallar (la baja corriente no puede pasar por corrosión o conexiones deficientes). Para eliminar la posibilidad de problemas en el sistema de cableado, Dixon® introdujo el sistema FloTech Plug-n-Play. Todas las conexiones de los cables están precableadas y probadas en fábrica con cables y enchufes de alta calidad resistentes a la intemperie. La instalación del sistema Plug-n-Play requiere una fracción del tiempo de instalación en comparación con los sistemas convencionales, simplemente monte todos los componentes y conéctelos.

Estándares:

• Fabricado bajo la norma API RP-1004 del American Petroleum Institute, que permite la intercambiabilidad.

Materiales:

• Depende de los componentes, vea cada sección de productos.

Características y Beneficios:

- Los cables pre-cableados y los enchufes de los sensores, el arnés de cableado, el monitor integrado y los enchufes hacen que instalar nuestro sistema sea más sencillo.
- Conexiones seguras y resistentes a la intemperie todo el tiempo eliminan la posibilidad de conexiones de cableado deficiente. Superan las pruebas de niebla salina IP67 y DIN40050.
- Fácil instalación: simplemente monta los componentes y conecta.
- Compatible con biocombustibles hasta E100 (100% etanol) y B100 (100% de biodiésel).

Monitores con Socket Doble



Características y Beneficios:

- Socket óptico (azul) y termistor (verde) integrados.
- Requiere menos espacio que las piezas por separado.
- Precableado y probado desde fábrica con enchufes Plug-n-Play, elimina horas de trabajo conectando cables prensados y elimina preocupaciones asociadas con problemas de conectividad.
- Incluye portafusibles hermético, todo el equipo de acero inoxidable y bloques de terminales que previenen la corrosión.
- Salida de relé configurable de alta corriente para bomba o control de señal.
- La pantalla codificada por colores se muestra bien en los tráilers.
- Estándar incluye en sockets los anillos de Ranuras FloTech en acero inoxidable con garantía de por vida.

Opciones Integradas Disponibles:

- Solo para monitoreo de sobrellenado, o ambos sobrellenado y monitoreo de fondo (retención).
- Tornillo de aterrizaje precableado.
- Sensor de presión precableado que se puede usar para enclavar frenos o conductos de ventilación de vapor.
- Módulo de identificación de remolque precableado.
- Cable de alimentación dual pin macho precableado.



# de Parte	Conexión Plug-n-Play		Disponible con Accesorios Instalados					Sockets	
	Sobrellenado Superior	Sobrellenado Fondo	Tornillo Aterrizaje	Sensor de Presión	Módulo de Identificación	Cable de alimentación Dual	Anillos de Acero Inoxidable	Óptico	Termistor
FT208-390							✓	6 contactos, 3 ranuras J	10 contactos, 4 ranuras J
FT208-390G			✓				✓		
FT208-390GS			✓	✓			✓		
FT208-390GST			✓	✓	✓		✓		
FT208-390GT			✓		✓		✓		

Monitor de Retención / Sobrellenado Doble Socket FloTech



# de Parte	Conexión Plug-n-Play		Disponible con accesorios integrados					Sockets	
	Sobre llenado Superior	Sobre llenado Fondo	Tornillo de Aterrizaje	Sensor de Presión	Módulo de Identificación	Cable de Alimentación Dual	Anillos de Acero Inoxidable	Óptico	Termistor
FT208-390P	✓						✓	6 contactos, 3 ranuras J	10 contactos, 4 ranuras J
FT208-390PG	✓		✓				✓		
FT208-390PGS	✓		✓	✓			✓		
FT208-390PGST	✓		✓	✓	✓		✓		
FT208-390PGT	✓		✓		✓		✓		
FT208-390PGSO	✓		✓	✓		✓	✓		
FT208-390PGSTO	✓		✓	✓	✓	✓	✓		
FT208-390PP	✓	✓					✓		
FT208-390PPG	✓	✓	✓				✓		
FT208-390PPGS	✓	✓	✓	✓			✓		
FT208-390PPGST	✓	✓	✓	✓	✓		✓		
FT208-390PPGT	✓	✓	✓		✓		✓		
FT208-390PPGSO	✓	✓	✓	✓		✓	✓		
FT208-390PPGSTO	✓	✓	✓	✓	✓	✓	✓		
FT208-391P	✓						✓		
FT208-391PG	✓		✓				✓		
FT208-391PGS	✓		✓	✓			✓		
FT208-391PGST	✓		✓	✓	✓		✓		
FT208-391PGT	✓		✓		✓		✓		
FT208-391PP	✓	✓					✓		
FT208-391PPG	✓	✓	✓				✓		
FT208-391PPGS	✓	✓	✓	✓			✓		
FT208-391PPGST	✓	✓	✓	✓	✓		✓		
FT208-391PPGT	✓	✓	✓		✓		✓		



Compatible con Biocombustible

T

Monitor Independiente para Retención/Sobrellenado FloTech



monitor



FT295

Características y Beneficios:

- Precableado y probado en fábrica con cables y enchufes Plug-n-Play. Atornille al autotanque y conecte al monitor.
- Incluye portafusibles hermético, componentes de acero inoxidable, bloques de terminal que previenen la corrosión.
- Codificación de colores mostrada en el tráiler.
- Capacidad de traducción de señales, permite la conexión con los tipos de socket (óptico, termistor y flotante) para una carga real en cualquier rack de carga.

Opciones integradas disponibles:

- Monitoreo superior (sobrellenado), o ambos superior (sobrellenado) y de fondo (retención).

# de Parte	Monitores Checkmate con Conectores Plug-n-Play
FT208P	Protección superior de sobrellenado
FT208PP	Detección de sobrellenado y retención
FT208PPC	Detección de sobrellenado y retención, para trenes 'b' canadienses.
FT208PSS	Switches de presión dual
FT208LCM	Monitor de control de carga Checkmate
FT295	Ensamble de alarma

Ensamblajes de Socket Independientes

Características y Beneficios:

- Precableado y probado en fábrica con cables y enchufes Plug-n-Play. Atornille al autotanque y conecte al monitor.
- Carcasa con revestimiento de aluminio, equipo y contactos de acero inoxidable.
- Conjuntos de sockets dobles o triples requieren **menos espacio**.

Opciones integradas disponibles:

- Cable a tierra interno precableado (enchufes doble o triples).
- Modulo de Identificación de remolque precableado.
- Sockets FT300P y FT301P están disponibles con anillos de acero inoxidable FloTech, garantizados de por vida. Sockets Plug-n-Play dobles o triples vienen estándar con anillos de acero inoxidable con garantía de por vida.



FT390PG-20



# de Parte	Socket	API Óptico	Termistor	Óptico J560	Cable a tierra interno
FT300P	Socket sencillo	6 contactos, 3 ranuras J	---	---	---
FT300PG	Socket sencillo	6 contactos, 3 ranuras J	---	---	---
FT301P	Socket sencillo	---	8 contactos, 4 ranuras J	---	---
FT306P	Socket sencillo	---	---	---	---
FT390PG-20 ¹	Socket doble, cable 20 ft	6 contactos, 3 ranuras J	8 contactos, 4 ranuras J	---	---
FT394P ¹	Socket triple	6 contactos, 3 ranuras J	10 contactos, 4 ranuras J	---	---
FT394PG ¹	Socket triple	6 contactos, 3 ranuras J	10 contactos, 4 ranuras J	---	---
FT394VP ¹	Socket triple vertical	6 contactos, 3 ranuras J	10 contactos, 4 ranuras J	---	---
FT394VPG ¹	Socket triple vertical	6 contactos, 3 ranuras J	10 contactos, 4 ranuras J	---	---
FT395P-20 ²	Socket triple, cable 20'	6 contactos, 4 ranuras J	10 contactos, 4 ranuras J	---	---
FT395PG-20 ²	Socket triple, cable 20'	6 contactos, 4 ranuras J	10 contactos, 4 ranuras J	---	---
FT391P-20	Socket doble, 20 pies cable Plug-n-Play, 4 ranuras J				
FT391PG-20	Socket doble, 20 pies cable Plug-n-Play, 4 ranuras J, cable de aterrizaje interno				

^{1,2} Garantía de por vida en anillos de acero inoxidable (E.U.A.¹, Canada²).

Sensor de Retención/Sobrellenado sistema FloTech

Características y Beneficios:

- El sistema de sobrellenado está destinado a detectar una condición pendiente dentro del compartimiento del tanque de carga y señala al estante de carga para cerrar la válvula de control de suministro de combustible, para evitar el derrame del producto.
- Precableado y probado en fábrica con cables y enchufes Plug-n-Play, no pase horas resolviendo problemas de conectividad de su socket. Simplemente atornille y conecte al monitor.
- Sonda a prueba de problemas: las sondas FloTech incorporan un diseño de doble elastómero que sella y asegura la punta sensible del prisma de vidrio óptico. Las juntas de elastómero son flexibles y permiten la expansión térmica y la resistencia a la limpieza con vapor y el ataque químico del petróleo.
- Longitudes personalizadas bajo pedido
- El sensor de la serie FT151P contiene una sonda Plug-n-Play en carcasa de aluminio fundido. La carcasa del sensor tiene una rosca NPT de 2", componentes de acero inoxidable de uso rudo y sello FKM en la sonda. Instale en una rosca NPT de 2" o en una abertura para tanque de 2" de diámetro con sellos y tuercas de seguridad incluidas. Todos los tornillos y anillos son de acero inoxidable de alta resistencia para fácil montaje y una larga vida útil.



# de Parte	Descripción	Sondas de Reemplazo
FT151P	Carcasa con sonda Plug-n-Play de 7", con conector arnés Plug-n-Play	FT150P
FT151P-12	Carcasa con sonda Plug-n-Play de 12", con conector arnés Plug-n-Play	FT150P-12
FT151P-18	Carcasa con sonda Plug-n-Play de 18", con conector arnés Plug-n-Play	FT150P-18



Sensores de Retención

Características y Beneficios:

- Los sensores de retención informan a la terminal de carga si los compartimientos del tanque están vacíos, o si queda producto en el tanque antes de volver a cargar el tanque (el producto ha sido retenido).
- Precableado y probado en fábrica con cables y enchufes Plug-n-Play, no pase horas resolviendo problemas de conectividad de su socket. Simplemente atornille y conecte al monitor.
- Sonda a prueba de problemas: las sondas FloTech incorporan un diseño de doble elastómero que sella y asegura la punta sensible del prisma de vidrio óptico. Las juntas de elastómero son flexibles y permiten la expansión térmica y la resistencia a la limpieza con vapor y al ataque químico del petróleo.
- El sensor FT152 es un sensor de detección de retención inferior. El sensor se envía con un medio acoplamiento de aluminio soldado de 1/2" NPT para el montaje. La parte del sensor principal es de acero inoxidable para evitar la corrosión en el tanque. La caja de cableado es de plástico para evitar la corrosión.



# de Parte	Descripción
FT152P	Carcasa y sonda de retención Plug-n-Play, con conector de arnés Plug-n-Play



Para instructivos y fichas técnicas visita dixonvalve.com
Compatible con biocombustible

Juego de cables para Sistema de Retención y sobrellenado Plug-n-Play



Características y Beneficios:

- Precableado y probado en fábrica con cables y enchufes Plug-n-Play, no pase horas resolviendo problemas de conectividad de su socket. Fácil de instalar, solo monta todos los componentes (sensores, sockets, monitores) en el tanque y conéctalos al arnés preconfigurado.
- Los cables viene preconfigurados según el tipo de tanque (tanques montados en camión para remolques de tanque de longitud completa) el número de compartimentos de tanque, los cables estándar se han diseñado para adaptarse a la mayoría de las configuraciones estándar.
- Longitudes personalizadas bajo pedido.
- Conexiones seguras y resistentes a todo tipo de clima, elimina la posibilidad de conexiones deficientes. Los conectores sellados superan las pruebas de niebla salina IP67 y DIN40050.

# de Parte	Descripción
Cable de detección de sobrellenado para tanque de cuerpo completo	
FT20801	Cable de sobrellenado con conexiones Plug-n-Play. Tanque de 1 compartimento.
FT20802	Cable de sobrellenado con conexiones Plug-n-Play. Tanque de 2 compartimientos.
FT20803	Cable de sobrellenado con conexiones Plug-n-Play. Tanque de 3 compartimientos.
FT20804	Cable de sobrellenado con conexiones Plug-n-Play. Tanque de 4 compartimientos.
FT20805	Cable de sobrellenado con conexiones Plug-n-Play. Tanque de 5 compartimientos.
FT20806	Cable de sobrellenado con conexiones Plug-n-Play. Tanque de 6 compartimientos.
Cable de detección de retención para tanque de cuerpo completo	
FT20801S	Cable de retención con conexiones Plug-n-Play. Tanque de 1 compartimento.
FT20802S	Cable de retención con conexiones Plug-n-Play. Tanque de 2 compartimientos.
FT20803S	Cable de retención con conexiones Plug-n-Play. Tanque de 3 compartimientos.
FT20804S	Cable de retención con conexiones Plug-n-Play. Tanque de 4 compartimientos.
FT20805S	Cable de retención con conexiones Plug-n-Play. Tanque de 5 compartimientos.
FT20806S	Cable de retención con conexiones Plug-n-Play. Tanque de 6 compartimientos.
Cable de detección de sobrellenado para tanques montados	
FT20801TWS	Cable de sobrellenado con conexiones Plug-n-Play. Tanque de 1 compartimento.
FT20802TWS	Cable de sobrellenado con conexiones Plug-n-Play. Tanque de 2 compartimientos.
FT20803TWS	Cable de sobrellenado con conexiones Plug-n-Play. Tanque de 3 compartimientos.
FT20804TWS	Cable de sobrellenado con conexiones Plug-n-Play. Tanque de 4 compartimientos.
FT20805TWS	Cable de sobrellenado con conexiones Plug-n-Play. Tanque de 5 compartimientos.
FT20806TWS	Cable de sobrellenado con conexiones Plug-n-Play. Tanque de 6 compartimientos.
Extensiones de monitor a arnés	
FT20800-EXT-2FT	Extensión de monitor a arnés 2 ft
FT20800-EXT-8	Extensión de monitor a arnés 8 ft
FT20800-EXT-25	Extensión de monitor a arnés 25 ft
FT20800-EXT-36	Extensión de monitor a arnés 36 ft



Para instructivos y fichas técnicas visita dixonvalve.com

Compatible con Biocombustible



Sistema de Detección de Sobrellenado Checkmate FloTech (Detección por Parte Superior)



Características y Beneficios:

- Los kits de sistema de sobrellenado FloTech proporcionan todo lo necesario para instalar un nuevo sistema de sobrellenado en su tanque. Los kits de uno a ocho compartimentos están disponibles en nuestro inventario. Los sistemas incluyen: 1 monitor FT208, 1 sensor de sobrellenado FT151 por compartimento, cable FT404 y glándula de conexión FT402.
- Otras longitudes de sonda disponibles.

# de Parte	Descripción
FT2801	Sistema 1 compartimento (Superior) - sonda 7"
FT2802	Sistema 2 compartimentos (Superior) - sonda 7"
FT2803	Sistema 3 compartimentos (Superior) - sonda 7"
FT2804	Sistema 4 compartimentos (Superior) - sonda 7"
FT2805	Sistema 5 compartimentos (Superior) - sonda 7"
FT2806	Sistema 6 compartimentos (Superior) - sonda 7"
FT2807	Sistema 7 compartimentos (Superior) - sonda 7"
FT2808	Sistema 8 compartimentos (Superior) - sonda 7"
FT2801-12	Sistema 1 compartimento (Superior) - sonda 12"
FT2802-12	Sistema 2 compartimentos (Superior) - sonda 12"
FT2803-12	Sistema 3 compartimentos (Superior) - sonda 12"
FT2804-12	Sistema 4 compartimentos (Superior) - sonda 12"
FT2805-12	Sistema 5 compartimentos (Superior) - sonda 12"
FT2806-12	Sistema 6 compartimentos (Superior) - sonda 12"
FT2807-12	Sistema 7 compartimentos (Superior) - sonda 12"
FT2808-12	Sistema 8 compartimentos (Superior) - sonda 12"



Sistema de Detección de Sobrellenado Checkmate FloTech (Detección por Parte Superior y Fondo)



Características y Beneficios:

- Los kits FloTech proporcionan todo lo necesario para instalar un nuevo sistema de sobrellenado en su tanque. Los kits de uno a ocho compartimentos están disponibles en nuestro inventario. Los sistemas incluyen: 1 monitor FT208, 1 sensor de sobrellenado FT151 y 1 sensor de retención FT152 por compartimento, cable FT404-150 y alivios de tensión FT403 (glándulas).
- Otras longitudes de sonda disponibles.

# de Parte	Descripción
FT2811	Sistema 1 compartimento (sobrellenado y retención) - sonda 7"
FT2812	Sistema 2 compartimentos (sobrellenado y retención) - sonda 7"
FT2813	Sistema 3 compartimentos (sobrellenado y retención) - sonda 7"
FT2814	Sistema 4 compartimentos (sobrellenado y retención) - sonda 7"
FT2815	Sistema 5 compartimentos (sobrellenado y retención) - sonda 7"
FT2816	Sistema 6 compartimentos (sobrellenado y retención) - sonda 7"
FT2817	Sistema 7 compartimentos (sobrellenado y retención) - sonda 7"
FT2818	Sistema 8 compartimentos (sobrellenado y retención) - sonda 7"
FT2811-12	Sistema 1 compartimento (sobrellenado y retención) - sonda 12"
FT2812-12	Sistema 2 compartimentos (sobrellenado y retención)- sonda 12"
FT2813-12	Sistema 3 compartimentos (sobrellenado y retención)- sonda 12"
FT2814-12	Sistema 4 compartimentos (sobrellenado y retención)- sonda 12"
FT2815-12	Sistema 5 compartimentos (sobrellenado y retención)- sonda 12"
FT2816-12	Sistema 6 compartimentos (sobrellenado y retención)- sonda 12"
FT2817-12	Sistema 7 compartimentos (sobrellenado y retención)- sonda 12"
FT2818-12	Sistema 8 compartimentos (sobrellenado y retención)- sonda 12"



Sistema de Detección de Sobrellenado Checkmate FloTech - Partes de Reemplazo

Monitores Checkmate

Características y Beneficios:

- Guía de programación fácil de seguir, hasta ocho compartimentos superiores o servicio superior e inferior con el mismo monitor.
- El monitor se puede programar hasta 100,000 veces sin enviarse de regreso a fábrica.
- Los bloques de terminales de acero inoxidable resisten la oxidación de los contactos.
- Equipo de acero inoxidable.
- Componentes con pintura de polvo para una apariencia excepcional.
- Entrada auxiliar para interruptores tipo Hobbs.
- Salida de relé de control de potencia.
- Compatibilidad de caída con la competencia.
- Potencia de entrada de 12-24 VDC.
- Los monitores incluyen capacidades avanzadas de diagnóstico y capacidades de traducción de señales para todos los tipos de sockets (óptico, termistor y flotador). El sistema muestra carga real en cualquier compatibilidad.



FT208

Opciones integradas disponibles:

- La función opcional FloTech solo está disponible en los monitores a bordo del modelo Checkmate. Data Link ofrece al personal de mantenimiento la capacidad de descargar el rendimiento y el historial de diagnóstico del sistema de sobrellenado. Conecte el terminal portátil de diagnóstico FloTech al monitor Checkmate y descárguelo a su PC. Se genera un informe con fecha y hora, que muestra el historia de cada sensor mojado o con fallas, conexión de rack, entrada auxiliar y datos de carga/descarga.

# de Parte	Descripción
FT208	Monitor programable con caja protectora
FT207	Monitor programable de reemplazo (sin caja)

Sensores de Detección

Características y Beneficios:

- La sonda termo-óptica de 2 cables es electrónica y mecánicamente compatible para sustituir otras sondas de 2 cables usadas comúnmente por cables blancos y negros. Proporciona respuesta rápida y la confiabilidad de la tecnología óptica en una aplicación de termistor.
- Longitudes personalizadas bajo pedido.
- La carcasa del sensor en aluminio fundido contiene una sonda de 2 hilos en blanco y negro.
- La carcasa del sensor tiene una rosca de montaje de 2" NPT, herrajes de acero inoxidable para uso rudo y sello de sonda FKM. Instale en un orificio roscado NPT de 2" o en una abertura de tanque de 2" de diámetro con empaque y tuerca de seguridad.



FT151

# de Parte	Descripción	Sondas de Reemplazo
FT151	Carcasa con sonda 7" de 2 cables blanco y negro	FT150
FT151-12	Carcasa con sonda 12" de 2 cables blanco y negro	FT150-12
FT151-18	Carcasa con sonda 18" de 2 cables blanco y negro	FT150-18

Sensores de Retención

Características y Beneficios:

- Los sensores de retención informan a la terminal de carga si los compartimentos del tanque están vacíos o si queda producto en el tanque antes de volver a cargarlo (el producto ha sido retenido).
- El sensor se envía con medio acople de aluminio soldable de 1/2" NPT para su montaje. La parte del sensor principal es de acero inoxidable para evitar la corrosión en el tanque. La caja de cableado es de nailon para evitar la corrosión, la cual se puede quitar para facilitar la instalación. El diseño es compatible con la carcasa anterior de doble puerto en línea y paralela.



FT152

# de Parte	Descripción
FT152	Carcasa con sonda de retención de dos cables



Sistema de Detección de Sobrellenado API Óptico de 5 Cables FloTech

Aplicación:

El sistema de cables ópticos FloTech API Optic 5 es ideal en instalaciones para tanques nuevas y existentes. El sistema API Optic 5 es un sistema cableado, que requiere de conexiones crimpadas.

Materiales:

Depende del componente, vea cada sección de productos para materiales.

Características y Beneficios:

- Vea las características y beneficios de cada componente del sistema.
- Compatible con biocombustible hasta E100 (100% etanol) y B100 (100% biodiésel).

Sistema de Detección de Sobrellenado API Óptico de 5 Cables FloTech (Detección Superior)



Características y Beneficios:

- Los kits del sistema FloTech brindan todo lo necesario para instalar nuevos sistemas en el tanque. Kits de uno a seis compartimentos disponibles. El sistema incluye: 1 monitor FT103, 1 sensor FT101 por compartimento, socket abierto FT300, cable FT400 y glándulas FT402.
- Otras longitudes disponibles bajo pedido.



# de Parte	Descripción
FT1001	Cable API óptico de 5 cables, sistema de sobrellenado de 1 compartimento (superior) – sonda 7"
FT1002	Cable API óptico de 5 cables, sistema de sobrellenado de 2 compartimentos (superior) – sonda 7"
FT1003	Cable API óptico de 5 cables, sistema de sobrellenado de 3 compartimentos (superior) – sonda 7"
FT1004	Cable API óptico de 5 cables, sistema de sobrellenado de 4 compartimentos (superior) – sonda 7"
FT1005	Cable API óptico de 5 cables, sistema de sobrellenado de 5 compartimentos (superior) – sonda 7"
FT1006	Cable API óptico de 5 cables, sistema de sobrellenado de 6 compartimentos (superior) – sonda 7"
FT1001-12	Cable API óptico de 5 cables, sistema de sobrellenado de 1 compartimento (superior) – sonda 12"
FT1002-12	Cable API óptico de 5 cables, sistema de sobrellenado de 2 compartimentos (superior) – sonda 12"
FT1003-12	Cable API óptico de 5 cables, sistema de sobrellenado de 3 compartimentos (superior) – sonda 12"
FT1004-12	Cable API óptico de 5 cables, sistema de sobrellenado de 4 compartimentos (superior) – sonda 12"
FT1005-12	Cable API óptico de 5 cables, sistema de sobrellenado de 5 compartimentos (superior) – sonda 12"
FT1006-12	Cable API óptico de 5 cables, sistema de sobrellenado de 6 compartimentos (superior) – sonda 12"
Sistemas Rectos sin Monitor - Conecte directamente al socket	
FT901	Cable API óptico de 5 cables recto, sistema de sobrellenado de 1 compartimento (superior) – sonda 7"
FT902	Cable API óptico de 5 cables recto, sistema de sobrellenado de 2 compartimentos (superior) – sonda 7"
FT903	Cable API óptico de 5 cables recto, sistema de sobrellenado de 3 compartimentos (superior) – sonda 7"
FT904	Cable API óptico de 5 cables recto, sistema de sobrellenado de 4 compartimentos (superior) – sonda 7"
FT905	Cable API óptico de 5 cables recto, sistema de sobrellenado de 5 compartimentos (superior) – sonda 7"

T

Sistema de Detección de Sobrellenado API Óptico de 5 Cables FloTech Partes de Reemplazo

Monitores a Bordo

Características y Beneficios:

- Bloques de contacto en acero inoxidable para resistencia al óxido en los contactos.
- Componentes de acero inoxidable.
- Componentes con pintura de polvo para apariencia excepcional.
- Habilidad de Traducción de señal, permite la conexión con todos los tipos de socket (óptico, termistor o flotador). El sistema ofrece una descarga confiable en cualquier compatibilidad de rack.



FT103

# de Parte	Descripción
FT102	Reemplazo de monitor API Óptico de 5 Cables (sin carcasa)
FT103	Reemplazo de monitor API Óptico de 5 Cables y carcasa

Sensores de Detección de Sobrellenado

Características y Beneficios:

- La sonda óptica API de 5 cables es electrónica y mecánicamente compatible con el reemplazo de caída y otros comúnmente usados en sondas de 5 cables.
- Longitudes de sonda personalizadas disponibles.
- La carcasa del sensor contiene una sonda de 5 cables, en una carcasa de aluminio. La carcasa tiene un montaje de rosca 2" NPT, componentes de acero inoxidable, y sello de sonda de FKM. Instale en ambos rosca 2" NPT o en apertura de tanque de 2³/₈" usando el empaque y tuerca que se proporcionan.



FT101

# de Parte	Descripción
FT101	Carcasa con sonda 7" de 5 cables para detección de sobrellenado
FT101-12	Carcasa con sonda 12" de 5 cables para detección de sobrellenado
FT101-18	Carcasa con sonda 18" de 5 cables para detección de sobrellenado

Sondas de Reemplazo

# de Parte	Descripción
FT100	Sonda 7" de 5 cables para detección de sobrellenado
FT100-12	Sonda 12" de 5 cables para detección de sobrellenado
FT100-18	Sonda 18" de 5 cables para detección de sobrellenado



FT100



Sondas y Carcasas de Sensor en Acero Inoxidable de 2 Cables

(Blanco y Negro)



FT150S

Características y Beneficios:

- Las sondas y carcasas de sensor de acero inoxidable están diseñadas para ser usados con productos químicos. Todas las partes de contacto son de acero inoxidable 316 o de PTFE. Los sensores están diseñados para enroscarse con una salida de 3".
- Todas las sondas FloTech están libres de fallas, que vienen con un exclusivo sello dual de elastómero para el prisma óptico. El sello de elastómero es flexible permitiendo la expansión térmica al mismo tiempo que resiste la limpieza por medio de vapor desde el interior del tanque, los cambios de temperatura y al químico del petróleo. Las sondas de reemplazo tienen un diseño de punta de fácil reemplazo e instalación dentro de la carcasa del sensor sin dañar los empaques.
- Máxima presión de trabajo de **900 PSI a 70°F (21°C)**
- Longitudes de sonda disponibles usando nipples $\frac{3}{4}$ " bajo pedido.

# de Parte	Descripción
FT150S	2 cables de acero inoxidable 316 de 7", sonda de detección de sobrellenado (sin carcasa)
FT191S	Carcasa de acero inoxidable, rosca hembra NPS de 3" (carcasa solamente, sonda por separado)

5 Cables



FT191S y FT100S

Características y Beneficios:

- Las sondas y carcasas de acero inoxidable son diseñadas para ser usadas con químicos. Las partes de contacto son de acero inoxidable 316 o PTFE. Estas sondas son diseñadas para roscar a nipple de tanque DOT 407 de 3". La longitud del sensor puede ajustarse con nipples NPT de $\frac{3}{4}$ ".
- Todas las sondas FloTech están libres de fallas, que vienen con un exclusivo sello dual de elastómero para el prisma óptico. El sello de elastómero es flexible permitiendo la expansión térmica al mismo tiempo que resiste la limpieza por medio de vapor desde el interior del tanque, los cambios de temperatura y al químico del petróleo. Las sondas de reemplazo tienen un diseño de punta de fácil reemplazo e instalación dentro de la carcasa del sensor sin dañar los empaques.
- Máxima presión de trabajo de **900 PSI a 70°F (21°C)**.
- Otras longitudes de sonda disponibles bajo pedido.

# de Parte	Descripción
FT100S	2 cables de acero inoxidable 316 de 7", sonda de detección de sobrellenado (sin carcasa)
FT191S	Carcasa de acero inoxidable, rosca hembra NPS de 3" (carcasa solamente, sonda por separado)



Socket con Ranuras-J de Aluminio

Características y Beneficios:

- Los sockets independientes tienen anillos con ranura-J de aluminio, esto asegura un servicio de larga vida. Los sockets individuales con anillos de acero inoxidable con “garantía de por vida” de por vida.
- Equipo de acero inoxidable y pins de contacto previenen la corrosión.
- Los sockets y las tapas están codificadas por colores estándar de la industria para una fácil identificación (son sockets ópticos son azules, termistor verde, y flotador rojo, las tapas son incluidas en los modelos óptico y termistor).



FT300



FT300GW



FT301



FT302

# de Parte	Descripción
FT300	Socket Óptico API / WOGA, 6 pin y 3 ranuras-J (EUA)
FT300GW	Socket Óptico API / WOGA, 6 pin y 3 ranuras-J con cable de aterrizaje
FT307	Socket Óptico, 6 pin y 4 ranuras-J (Canada)
FT306	Socket Óptico, J560 tipo pin
FT301	Socket termistor, API, 8 pin y 4 ranuras-J (US)
FT301GW	Socket termistor, API, 8 pin y 4 ranuras-J con cable de aterrizaje
FT304	Socket termistor, 10 pin y 4 ranuras-J (Canada/Europa)
FT305	Socket termistor, J560 tipo pin
FT302	Flotador, API, J560 socket tipo pin



Reemplazo de Placa Frontal y Tapa Protectora

# de Parte	Descripción
FT310	Ensamble de plato API óptico, 6 pin, 3 ranuras-J (EE. UU.) con tapa guarda polvo
FT317	Ensamble de plato óptico, 6 pin, 4 ranuras-J (Canada) con tapa guarda polvo
FT316	Reemplazo de plato óptico, tapa guardapolvo tipo J560
FT311	Ensamble de plato API termistor, 8 pin, 4 ranuras-J (EE. UU.) con tapa guardapolvo
FT314	Ensamble de plato Termistor, 10 pin, 4 ranuras-J (Canada/Europa) con tapa guardapolvo
FT315	Reemplazo de plato termistor, tipo J560 con tapa guardapolvo
FT320	Reemplazo de tapa guardapolvo azul para socket óptico
FT321	Reemplazo de tapa guardapolvo verde para socket termistor



Sockets Individuales GFL (Garantía de por Vida) Anillos de Acero Inoxidable con Ranuras - J

Características y Beneficios:

- Disponible en cualquier configuración de socket con Ranuras-J.
- Mas duro y resistente a la corrosión que cualquier otro en el mercado.
- Garantía de por vida contra el desgaste.



FT301SS



FT300SSGW

# de Parte	Descripción
FT300SSGW	Socket óptico API/WOGA, 6 pin y 3 ranuras-J, anillo de ranura-J de acero inoxidable GFL con cable de aterrizaje
FT307SS	Socket óptico, 6 pin y 4 ranuras-J, anillo de ranura-J de acero inoxidable GFL (Canada)
FT301SS	Socket termistor, API, 8 pin y 4 ranuras-J, anillo de ranura-J de acero inoxidable GFL (EE. UU.)
FT300SS	Socket óptico API/WOGA, 6 pin y 3 ranuras-J, anillo de ranura-J de acero inoxidable GFL (EE. UU.)
FT301SSGW	Socket termistor, API, 8 pines y 4 ranuras-J, anillo de ranura-J de acero inoxidable GFL con cable de aterrizaje
FT304SS	Socket termistor, 10 pin y 4 ranura-J, anillo de ranura-J de acero inoxidable GFL (Canada/Europa)

Reemplazo de Placa Frontal y Tapas Protectoras

# de Parte	Descripción
FT310SS	Ensamble de plato frontal API Óptico, 6 pins, 3 ranuras-J, anillo de ranura-J de acero inoxidable GFL (EUA) con tapa guardapolvo
FT317SS	Ensamble de plato frontal con patron óptico, 6 pins, 4 ranuras-J, anillo de ranura-J de acero inoxidable GFL (Canada) con tapa guardapolvo
FT311SS	Ensamble de plato frontal API termistor, 8 pins, 4 ranuras-J, anillo de ranura-J de acero inoxidable GFL (EUA) con tapa guardapolvo
FT314SS	Ensamble de plato frontal Termistor, 10 pins, 4 ranuras-J, anillo de ranura-J de acero inoxidable GFL (Canada/Europa) con tapa guardapolvo
FT320	Reemplazo de tapa guarda polvo azul óptica
FT321	Reemplazo de tapa guarda polvo verde termistor



Para instructivos y fichas técnicas visita dixonvalve.com

Socket Doble EZ-Cept



FT390

Características y Beneficios:

- Cuerpo y contactos de acero inoxidable resistentes a la corrosión.
- Los sockets y las tapas están codificadas por colores estándar de la industria para una fácil identificación (son sockets ópticos son azules, termistor verde, y flotador rojo, las tapas son incluidas en los modelos óptico y termistor).
- Ranura-J con garantía de por vida: Nuestro anillo de aleación de acero inoxidable probablemente resista mas que el autotanque.
- Precableado listo para instalarse en tanque, no más largas horas cableando y probando tus conexiones de socket; simplemente atornille al tráiler y conecte al bloque de terminal abordo del monitor.
- Cable de aterrizaje interno y chip de identificación: Ambos, el cable de aterrizaje y el chip de identificación son montados dentro de la carcasa EZ-Cept para proteger contra elementos corrosivos, o si lo desea, el perno puede ser montado al marco del tráiler y el cable conectado a la terminal EZ-Cept.
- Carcasa con cubierta de polvo resistente a la corrosión equipo y pins de contacto de acero inoxidable y nuestro diseño de carcasa mantiene el servicio del tráiler y la corrosión en el puerto.



# de Parte	Descripción
FT390	Óptico 6 pins, 3 ranuras-J, y termistor 10 pin, 4 ranuras-J, montaje horizontal, anillo de ranura-J de acero inoxidable GFL (EUA)
FT390V	Óptico 6 pins, 3 ranuras-J, y termistor 10 pin, 4 ranuras-J, montaje vertical, anillo de ranura-J de acero inoxidable GFL (EUA)
FT390G	Óptico 6 pins, 3 ranuras-J, y termistor 10 pin, 4 ranuras-J, montaje horizontal, anillo de ranura-J de acero inoxidable GFL, cable de aterrizaje a tierra (EUA)
FT390GT	Óptico 6 pins, 3 ranuras-J, y termistor 10 pin, 4 ranuras-J, montaje horizontal, anillo de ranura-J de acero inoxidable GFL, cable de aterrizaje a tierra (EUA) y Chip de módulo TIM
FT390T	Óptico 6 pins, 3 ranuras-J, y termistor 10 pin, 4 ranuras-J, montaje horizontal, anillo de ranura-J de acero inoxidable GFL (EUA) y Chip de módulo TIM
FT390-20	Óptico 6 pins, 3 ranuras-J, y termistor 10 pins, 4 ranuras-J, montaje horizontal, anillos de acero inoxidable GFL, 20' de cable (EUA)
FT390G-20	Óptico 6 pins, 3 ranuras-J, y termistor 10 pins, 4 ranuras-J, montaje horizontal, anillos de acero inoxidable GFL, cable de aterrizaje a tierra, 20' de cable (EUA)
FT391	Óptico 6 pins, 4 ranuras-J, y termistor 10 pins, 4 ranuras-J, montaje horizontal, anillos de acero inoxidable GFL (Canada)
FT391V	Óptico 6 pins, 4 ranuras-J, y termistor 10 pins, 4 ranuras-J, montaje vertical, anillos de acero inoxidable GFL (Canada)

Para instructivos y fichas técnicas visita dixonvalve.com

Compatible con biocombustible

Sockets Triples EZ-Cept



FT394

Características y Beneficios:

- Cuerpo y contactos de acero inoxidable resistentes a la corrosión.
- Los sockets y las tapas están codificadas por colores estándar de la industria para una fácil identificación (son sockets ópticos son azules, termistor verde, y flotador rojo, las tapas son incluidas en los modelos óptico y termistor).
- Ranura-J de acero inoxidable con garantía de por vida.
- Precableado listo para instalarse en tanque, no más largas horas cableando y probando tus conexiones de socket. Simplemente atornille al tráiler y conecte al bloque de terminal abordo del monitor.
- Cable de aterrizaje interno y chip de identificación: Ambos, el cable de aterrizaje y el chip de identificación son montados dentro de la carcasa EZ-Cept para proteger contra elementos corrosivos. O si lo desea, el perno puede ser montado al marco del tráiler y el cable conectado a la terminal EZ-Cept.
- Carcasa con cubierta de polvo resistente a la corrosión equipo y pins de contacto de acero inoxidable y nuestro diseño de carcasa mantiene el servicio del tráiler y la corrosión en el puerto.

# de Parte	Descripción
FT393	Óptico 6 pins, 3 ranuras-J, termistor 10 pins, 4 ranuras-J, y flotador J560, montaje horizontal, anillos de acero inoxidable GFL (EE. UU.)
FT394	Óptico 6 pins, 3 ranuras-J, termistor 10 pins, 4 ranuras-J, y óptico J560, montaje horizontal, anillos de acero inoxidable GFL (EE. UU.)
FT394G	Óptico 6 pins, 3 ranuras-J, termistor 10 pins, 4 ranuras-J, y óptico J560, montaje horizontal, cable de aterrizaje anillos de acero inoxidable GFL (EE. UU.)
FT394V-G	Óptico 6 pins, 3 ranuras-J, termistor 10 pins, 4 ranuras-J, y óptico J560, montaje vertical, cable de aterrizaje anillos de acero inoxidable GFL (EE. UU.)
FT395	Óptico 6 pins, 4 ranuras-J, termistor 10 pins, 4 ranuras-J, y óptico J560, montaje horizontal, anillos de acero inoxidable GFL (Canada)
FT395G	Óptico 6 pins, 4 ranuras-J, termistor 10 pins, 4 ranuras-J, y óptico J560, montaje horizontal, cable de aterrizaje interno, anillos de acero inoxidable GFL (Canada)
FT395V	Óptico 6 pins, 4 ranuras-J, termistor 10 pins, 4 ranuras-J, y óptico J560, montaje horizontal, cable de aterrizaje interno, anillos de acero inoxidable GFL (Canada)
FT395V-G	Óptico 6 pins, 4 ranuras-J, termistor 10 pins, 4 ranuras-J, y óptico J560, montaje vertical, cable de aterrizaje interno, anillos de acero inoxidable GFL (Canada)



Limpiador de Socket



Aplicación:

- Utilizado para remover suciedad y corrosión de los contactos.

Características y Beneficios:

- Mejora la conexión y reduce la interferencia con el termistor.
- Limpiador amigable y fácil de utilizar.
- Fibra 3M Scotch-Brite

# de Parte	Descripción
FT406	Limpiador de socket

Multillave

Aplicación:

- Utilizada para roscar y desroscar tuercas.

Características y Beneficios:

- Cubierta endurecida para resistencia a la corrosión.
- Cortado a laser.



# de Parte	Descripción
40530AL	Llave para instalación de FT9000/VR6030SQ

Tornillo y Bola de Aterrizaje a Tierra



FT450



FT451



FT452



FT452-002

# de Parte	Descripción
FT450	Tornillo de verificación de tierra
FT451	Bola de verificación de tierra
FT452	Cable de aterrizaje para socket individual
FT452-002	Cable de aterrizaje para sockets duales

Sensor Dummy de Sistema de Sobrellenado Checkmate FloTech (2 cables)

# de Parte	Descripción
FT155	Dummy de sensor termistor (cada dummy añade hasta 5 compartimentos).



Compatible con biocombustible

Módulos de Identificación de Remolque (TIM) FloTech



Aplicación:

- Diseñado como un reemplazo de caída para el Módulo de Identificación de Remolque, brindando larga vida y reduciendo costos.

# de Parte	Descripción
FT470	Módulo de Identificación de Remolque (TIM)

Cables y Protectores Contra Tensión

Características y Beneficios:

- El cable FloTech está producido con cable delgado platinado, que cuando se conecta crimpada, brinda años de servicio sin problemas.



FT400



FT402

# de Parte	Descripción	Tipo de Sistema
FT400	Cable de 5 conductores, 100'	API óptico de 5 cables
FT400-500	Cable de 5 conductores, 500'	API óptico de 5 cables
FT400-1000	Cable de 5 conductores, 1000'	API óptico de 5 cables
FT401	Cable de 7 conductores, 100'	2 cables blanco y negro tipo ROM
FT401-150	Cable de 7 conductores, 150'	2 cables blanco y negro tipo ROM
FT401-1000	Cable de 7 conductores, 1000'	2 cables blanco y negro tipo ROM
FT404	Cable de 11 conductores, 100'	2 cables blanco y negro tipo Checkmate/termistor
FT404-150	Cable de 11 conductores, 150'	2 cables blanco y negro tipo Checkmate/termistor
FT404-1000	Cable de 11 conductores, 1000'	2 cables blanco y negro tipo Checkmate/termistor
Cable de Alivio de Tensión (Glándulas)		
FT402	Paquete 20 pzs de protectores contra tensión (glándulas), ½" NPT	
FT403	Paquete 30 pzs de protectores contra tensión (glándulas), ½" NPT	
FT405-500	Paquete 500 pzs de protectores contra tensión (glándulas), ½" NPT	
Herramientas y accesorios para cables		
FT9023	Herramienta profesional para pelar cables	
FT9024	Herramienta profesional para crimpar cables	
FT9021	Paquete de 100 pzs de conectores crimpables	
FT9022	Tubos de silicón 2.8 Oz. GE RTV103 para sellar conexiones de cables crimpados	
FT9025	Pins de terminal, 14-16 AWG, 100 piezas	



Debido a la baja corriente que se emplea en estos sistemas, es de extrema importancia utilizar los cables correctos. Utilizar otro tipo de cable puede provocar fallas en el sistema debido generalmente a la corrosión en las conexiones.



Compatible con Biocombustible

Probadores de Sistema Óptico

Aplicación:

- Utilizado para detección de problemas en sistemas de sobrellenado.

Estándares:

- Trabaja en cualquier sistema óptico de sobrellenado.

Materiales:

- Carcasa de plástico de gran durabilidad, cables y puertos de prueba de alta resistencia.

Características y Beneficios:

- El kit de prueba para sistema óptico FT520 incluye probador y terminales para probar el pulso óptico de 5 cables, sonda óptica de 5 cables, sonda óptica de 2 cables, sonda óptica plug-n-play, incluso monitor y sockets. Utiliza la misma señal permisiva que el monitor del rack en la terminal. Opcional: enchufes de prueba ópticos FT521, FT522 y FT523 para un tráiler Go, No/Go, 2 baterías 9 Voltios incluidas.

# de Parte	Descripción
FT520	Probador de sistemas ópticos, set de 5 terminales de prueba, baterías e instructivo
FT520CASE	Maletín para FT520
FT520WOGA	Probador de sistema óptico, con plug FT521 de 6-pins / 3-ranuras J, baterías e instructivo
FT520WOGACASE	Maletín para FT520WOGA
FT521	Plug óptico API de prueba, 6-pins / 3 ranuras-J
FT522	Probado de sistema óptico, 6-pins y 2 ó 4 ranuras-J (el plug conecta con ambos sockets, 2 y 4-ranuras J)
FT523	Plug óptico de prueba tipo J560
10622	Terminales de prueba Plug-n-Play
FT9037	Reemplazo de terminales de prueba para FT520



FT520



FT520WOGA

Lector de Módulos de Identificación de Remolque

Aplicación:

- Diseñado para prueba y lectura de los módulos de identificación de remolque dentro de sockets API de sobrellenado compatibles.

Características y Beneficios:

- Diseñado para lectura de chips TIM.
- Construcción de aluminio sólido.
- Pantalla LCD con iluminación.
- Tornillos intercambiables para ranuras-J óptico y termistor.
- Baterías de larga duración.

# de Parte	Descripción
FT530	Lector de chips TIM



T

Compatible con biocombustible

Probador de Camión FloTech



FT555



FT555PA

Aplicación:

Permite la revisión completa del sistema y tornillo de aterrizaje, prueba el tornillo de aterrizaje hacia adelante en reversa como el rack en terminal.

Características y Beneficios:

- Lee el módulo de identificación del camión y muestra el número de serie en la pantalla.
- El modo automático permite las cuatro pruebas, o cualquier combinación para revisar el camión en su totalidad.
- En la pantalla LCD se muestra el resultado de la prueba y un indicador de pasa/falla para pruebas rápidas del sistema.
- Prueba de humedad "Wet Test" que emite una señal audible "Beep" equivalente al sensor detectado.
- Microprocesador controlado por un diseño basado en flexibilidad que se expande a un número mayor de aplicaciones.
- Requiere dos baterías D que pueden reemplazarse por una compuerta al costado del probador.

# de Parte	Descripción
FT555	Probador de camión
FT555PA	Probador de camión de camión con asa y terminales (EUA)

Probadores de Monitores Serie FT590 y Sistemas de sobrellenado para Mini Camiones



FT590TG

# de Parte	Descripción
FT590TG	Probador de rack con tornillo de aterrizaje
FT590TGT	Probador de termistor en terminal
FT590OG	Probador de rack con tornillo de aterrizaje a tierra
FT590OGT	Probador de rack con tornillo de aterrizaje y TIM



Cable de Descarga Compatible con API

Aplicación:

- Los cables API se utilizan para conectar el autotanque al monitor del rack de carga.

Estándares:

- Cables intercambiables con Civacon.

Materiales:

- Enchufes de nailon reforzado con contactos y componentes de acero inoxidable, cable para servicio pesado con cubierta de seguridad color anaranjado.

Características y Beneficios:

- FT600 y FT620 son compatibles con el sensor óptico y termistor API.
- Cable espiral o recto disponible.
- Recubrimiento de seguridad color anaranjado según requerimientos para productos peligrosos.
- El cable está unido mecánicamente y tiene resistencia superior a la abrasión y aceite.
- Enchufe en color azul (óptico) y verde (termistor).
- Contactos de acero inoxidable 316 resistentes a la corrosión.

Ensamblados de Cable Óptico API

# de Parte	Descripción
FT620	Enchufe azul de 6 contactos y 3 ranuras-J, en cable espiral azul de 30'
FT620S	Enchufe azul de 6 contactos y 3 ranuras-J, en cable recto azul de 20'
FT620P	Enchufe azul con 6 contactos de pin y 3 ranuras-J en cable espiral de 30' y enchufe J560 de 7 pins de aluminio
FT620SP	Enchufe Óptico API, enchufe de aluminio J560 con Cable recto de 30'
FT621	Reemplazo de ensamble de enchufe azul con 6 pins de contacto y 3 ranuras-J
FT622	Reemplazo de cable espiral azul de 30', 6 conductores ópticos
FT623	Stand de almacenamiento óptico
FT624	Reemplazo de cable recto azul de 20', 6 conductores ópticos



FT620

Tome como referencia las tablas de las páginas 1139 para números de parte de otros fabricantes.



Ensamblajes de Cable Termistor API



FT600

# de Parte	Descripción
FT600	Enchufe verde con 8 pins de contacto y 2 ranuras-J, en cable espiral anaranjado de 30'
FT600-4	Enchufe verde con 8 pins de contacto y 4 ranuras-J, en cable espiral anaranjado de 30'
FT600P	Enchufe verde con 8 pins de contacto y 2 ranuras-J, en cable espiral anaranjado y enchufe de nailon J560 de 13 pins de contacto
FT600P-4	Enchufe termistor API, 13 pins de contacto, J660, 4 ranuras-J, 8 pins con cable espiral de 30'
FT600S	Enchufe verde con 8 pins de contacto y 2 ranuras-J, en cable recto anaranjado de 20'
FT600S-4	Enchufe Termistor API, 8 pernos de contactos, 4 ranuras-J, en cable recto de 20'
FT600C	Enchufe verde con 10 pins de contacto y 4 ranuras-J, en un cable espiral anaranjado de 30'
FT600C-2	Enchufe termistor API, 2 ranuras-J, en cable de 30'
FT600CP	Enchufe verde con 10 pins de contacto y 4 ranuras-J en cable espiral anaranjado de 30' y conector de nailon de 13 pins
FT600SC	Enchufe verde con 10 pins de contacto y 4 ranuras-J, en cable recto anaranjado de 20'
FT601	Reemplazo de enchufe verde con 8 pins de contacto y 2 ranuras-J
FT601-10	Reemplazo de enchufe verde con 10 pins de contacto y 4 ranuras-J
FT602	Reemplazo de cable espiral anaranjado de 30', termistor de 10 conductores
FT603	Stand para almacenamiento de enchufe termistor
FT604	Reemplazo de cable espiral anaranjado de 20', termistor de 10 conductores
FT606	Reemplazo de cable de 8 pins espiral termistor de 30'
FT607	Reemplazo de cable de 8 pins recto termistor de 20'

Tome como referencia las tablas de las páginas 1139 para números de parte de otros fabricantes.



Cajas para Uniones FloTech

Aplicación:

Las cajas de unión serie FT7500 están diseñadas para brindar protección y seguridad en el punto de servicio para accesorios de cables. Cuando se instala correctamente, la caja protegerá los cables de desgaste excesivo, y los cables y conexiones de agua, corrosión en ambientes difíciles.

Materiales:

Aluminio cubierto de polvo resistente al medio ambiente.

Características y Beneficios:

- Construcción hermética ayuda a prevenir condensación y humedad que causa corrosión en las conexiones.
- Bloque terminal de doce posiciones para un rápido reemplazo de varios tipo de cable incluyendo óptico, tierra y cables 'deadman'
- Volumen interno grande que permite espacio para cableado y fácil instalación.
- La agarradera de cable reduce la tensión y previene la desconexión de cables.
- Gancho de cable integrado para sostener el cable cuando no esté en uso.



# de Parte	Descripción
FT7500	Caja de unión para un cable
FT7501	Caja de unión para dos cables
FT7502	Caja de unión con socket amarillo de 13 pines de contacto

Cajas de Unión, Ensamblajes de Cable y Accesorios

# de Parte	Caja de Unión	Cable	Terminación	Longitud	Color	Tipo	Conductores	API Plug	
								Color	Ranuras-J
FT7600	FT7500	FT600	Terminal abierta	30'	naranja	espiral	8	verde	2
FT7600-4	FT7500	FT600-4	Terminal abierta	30'	naranja	espiral	8	verde	4
FT7600C	FT7500	FT600C	Terminal abierta	30'	naranja	espiral	10	verde	4
FT7600C-2	FT7500	FT600C-2	Terminal abierta	30'	naranja	espiral	10	verde	2
FT7600CP	FT7502	FT600CP	Enchufe amarillo de 13 pines	30'	naranja	espiral	10	verde	4
FT7600P	FT7502	FT600P	Enchufe amarillo de 13 pines	30'	naranja	espiral	8	verde	2
FT7600P-4	FT7502	FT600P-4	Enchufe amarillo de 13 pines	30'	naranja	espiral	8	verde	4
FT7600S	FT7500	FT600S	Terminal abierta	20'	naranja	recto	8	verde	2
FT7600SC	FT7500	FT600SC	Terminal abierta	20'	naranja	recto	10	verde	4
FT7600SP	FT7502	FT600SP	Enchufe amarillo de 13 pines	20'	naranja	recto	8	verde	4
FT7605C	FT7500	FT605C	Terminal abierta	30'	naranja	espiral	6	verde	4
FT7620	FT7500	FT620	Terminal abierta	30'	azul	espiral	6	azul	3
FT7620P	FT7502	FT620P	J560 metal	30'	azul	espiral	6	azul	3
FT7620S	FT7500	FT620S	Terminal abierta	20'	azul	recto	6	azul	3
FT7620SP	FT7502	FT620SP	J560 metal	20'	azul	recto	6	azul	3
FT7630	FT7500	FT630	Terminal abierta	30'	azul	espiral	10	negro	4
FT7630D	FT7503	FT630D	Conector D	30'	azul	espiral	10	negro	4
FT7640-3	FT7500	FT640-3	Terminal abierta	30'	azul	espiral	10	negro	3
FT7640-4	FT7500	FT640-4	Terminal abierta	30'	azul	espiral	10	negro	4



Monitor de Control Serie FT7000 FloTech



FT7000

Aplicación:

- Prevención de sobrellenado, verificación de tierra, identificación de tráiler, datos de comunicación.
- Control automático, continuo y de auto-verificación.
- Por reglas NPFA, RCM FT7000 FloTech brinda protección secundaria de sobrellenado para la carga de petróleo o químicos-líquidos dentro de tanques. Está diseñado para localizaciones peligrosas usando cubierta a prueba de explosión y electrónicos intrínsecos seguros.
- El Monitor de Control FT7000 cumple con aprobaciones y certificaciones en EUA e internacionales.
- Fue diseñado para confianza en los circuitos de prueba. La operación es monitoreada para determinar la propia operación
- Tiene la habilidad de comunicación redundante para estatus de monitor independiente al relé de estatus. Permite verificarse vía comunicación digital no depende del estatus del relé.

Estándares:

Certificado por los estándares:

- CSA C22.2 No. 61010-1-12, No. 30-M1986, No. 157-92, No. 60079-0:11, No. 60079-1:11, No. 60079-11:14.
- UL 61010-1, UL 1203, UL 913, UL 60079-0, UL 60079-1, UL 60079-11.
- IEC 60079-0, IEC 60079-1, IEC 60079-11, IEC 60529.
- EN 60079-0, EN 60079-1, EN 60079-11.

Materiales:

- Carcasa hermética de aluminio cubierta de polvo IP54 a prueba de explosión.

Características y Beneficios:

El Monitor de Control FT7000 brinda comunicación del estatus de sobrellenado en el monitor, verificación por tierra, datos de identificación de tráiler y eventos vía RS-485 y Modbus. Todas las funciones en una sola unidad con la habilidad de conectar a un TAS existente o a un software de terminal FloTech.

- Sobrellenado, aterrizaje a tierra e identificación de módulo en una sola caja.
- Cambio automático entre sensores ópticos y termistor (2 o 5 cables).
- Compatible con todos los sensores análogos y digitales.
- Monitorea hasta (8) 2 cables o (12) 5 sensores de cable.
- Varios ensambles de cable y cables de unión con estándares mundiales.
- Todas las funciones visibles.

Sensores	Identificación	Dispositivos de Tierra
<ul style="list-style-type: none"> • Sensores de cinco cables ópticos; 1-12 sensores • Sensores de dos cables termistor blanco y negro; 1-8 sensores • Sensores de dos cables termistor gris y gris; 1-8 sensores • Sensores de dos cables termistor análogo; 1-8 sensores • Monitores a bordo 	<ul style="list-style-type: none"> • Módulos de Identificación de Tráiler (TIM) 	<ul style="list-style-type: none"> • Tornillo de aterrizaje/tornillo/cable • cables de aterrizaje

NOTA: No es compatible con sensores flotantes, o sensores de termistor análogo de 3 cables.



Monitor de Verificación a Tierra Serie A240

Aplicaciones:

- Terminales de carrotanques y autotanques.
- Sitios de llenado de barriles y tambores.
- Carga de tanques estacionarios.

Características:

- Indicadores rojos y verdes comunican el estado de monitor A240.
- Bloques de terminal para fácil instalación.
- Carcasa sellada brinda una vida de servicio larga en ambientes exteriores.
- Se integra fácilmente dentro de los sistemas de control de proceso.
- Brinda y verifica el enlace a tierra a través de una sola conexión.



Especificaciones:

- Valor de temperatura: **-40°F a 140°F (-40°C a 60°C)**.
- Protección de ingreso: IEC 60529 IP 66.
- Valor NEMA: NEMA Tipo 4, 4X, 7, 9.
- Entradas de conducto: Tres
- Apto para instalación en ubicaciones peligrosas: Ubicaciones Peligrosas Clase I, División 1 & 2, Grupos B, C, y D, Ubicaciones Peligrosas Clase II, División 1 & 2, Grupos E, F, y G, y Ubicaciones Peligrosas Clase III.
- Apto para conectar en ubicaciones peligrosas: Clase I, División 1 & 2, Grupos A, B, C, y D, Ubicaciones peligrosas Clase I, Zona 0, 1 & 2, Grupos IIC, IIB, y IIA.
- Conexión de aterrizaje: Relé se energiza cuando la conexión de la pinza es menor a 10Ω
- Número de relés de salida: Uno.
- Un set de contactos FORMA C (Contactos Normalmente abiertos, Común y Normalmente cerrados).
- Valor de relé de salida: 4Amp a 250VAC.



Descripción	# de Parte
Monitor de Verificación de Aterrizaje 120VAC	A240120
Monitor de Verificación de Aterrizaje 24VDC	A240024

Pinzas de Aterrizaje y Cajas de Unión Serie A540



Aplicaciones:

- Terminales de autotanques y carrotanques.
- Sitios de llenado de tambores y barriles.
- Carga de tanques estacionarios.

Características:

- La pinza está unida al cable por una tira de acero inoxidable que protege la conexión de desgaste.
- Cordón resistente en caja de unión, mantiene el cable asegurado cuando se tira de él.
- La caja de unión crea un punto conveniente en instalaciones peligrosas.
- Cable enrollado brinda la opción de almacenamiento compacto.
- La pinza con agarre fuerte penetra la suciedad y permanece conectada durante el proceso de carga.
- Brinda aterrizaje y señal de verificación en una sola pinza.

Materiales:

- Cubierta: Elastómero termoplástico.
- Pinza: Acero inoxidable.

Especificaciones:

- Rango de Temperatura: **-40°F a 194°F (-40°C a 90°C)**.
- Protección de ingreso: a prueba de agua, lluvia y hermético para polvo.
- Entradas de conducto: un agujero 3/4" y un cable instalado desde fábrica.
- Apto para instalarse en lugares peligrosos: Ubicaciones Peligrosas Clase I, División 1 & 2, Ubicaciones peligrosas Grupos B, C, y D, Ubicaciones Peligrosas Clase II, División 1 & 2, Grupos E, F, y G y Ubicaciones Peligrosas Clase III.
- Apto para conectarse en lugares peligrosos: Lugares peligrosos Clase I, División 1 & 2, Grupos A, B, C, y D, y Ubicaciones peligrosas Clase I, Zona 0, 1 & 2, Grupos IIC, IIB, y IIA.
- Se recomienda conectar entre el controlador y la pinza: cable de cobre (THHN) 18 GA.

Descripción	# de Parte
Pinza de aterrizaje y caja de unión	A540CSB0251



Ensamblajes de Cable API para Racks

# de Parte FloTech	# de Parte Civacon	# de Parte Scully	API		Cable		Ranura-J			Pin			Enchufe Breakaway	
			Termistor	Óptico	20' recto	30' espiral	2	3	4	6	8	10	Óptico Aluminio J560	Termistor 13 Pin Plástico
FT600	7300SR-7300	21818	✓			✓	✓				✓			
FT600C	7300CSR-7300	31090	✓			✓		✓				✓		
FT600C-2	7300C-7300	---	✓			✓	✓					✓		
FT600P	7320SR-7320	---	✓			✓	✓				✓			✓
FT600S	7300-STRAIGHT	20830	✓		✓			✓			✓			
FT600SC	7300C-STRAIGHT	---	✓		✓				✓			✓		
FT600S-4	---	---	✓		✓				✓		✓			
FT620	7100SR-7100	21831		✓				✓		✓				
FT620P	7100-J560	---		✓				✓		✓			✓	
FT620S	7100-STRAIGHT	21764		✓	✓			✓		✓				

Partes de Cable API para Racks

# de Parte FloTech	# de Parte Civacon	# de Parte Scully	API		Cable		Ranura-J			Pin			
			Termistor	Óptico	20' recto	30' espiral	2	3	4	6	8	10	
FT601	7310SR-7310	---	✓					✓				✓	
FT603	7350-7350	---	✓							✓			
FT621	7110SR-7110	21766		✓					✓		✓		
FT622	7220-7220	31099		✓			✓		✓				
FT623	7150-7150	---		✓					✓				



Alarma A100 Outalarm® con Sonda

Dixon® ADS industrial fluid control fabrica productos específicamente diseñados para operaciones de terminales de líquidos. Nuestra oferta de productos estándar se muestra en las siguientes páginas. Sin embargo, hay numerosas aplicaciones adicionales, materiales y diseños personalizados disponibles. Para información técnica o asistencia cuando ordenas estos productos, llama a Dixon® al 800.00.34966 o visita dixonvalve.com.

*Anteriormente conocida como Automated Design Service, Inc. (ADS)



A100
Sonda de
capacitancia

Aplicación:

- Especialmente diseñado para operaciones en terminales de líquidos durante la descarga y la protección de sobrellenado en autotanques, carrotanques, buques marinos y es apto para domos abiertos o cerrados.

Medidas:

- Sondas de 24", 36", 48", y 60" estándar, otras medidas disponibles.

Características:

- Totalmente auto-contenido; sin cables, tubing o poder externo.
- Construcción robusta y resistente a la corrosión.
- Sin partes que se mueven, la punta sensible cambia de sensor de capacitancia digital para fluidos conductivos y no-conductivos; sensor de conductividad disponible para fluidos conductivos.
- No requiere calibración o ajustes.
- Inserto de medida ajustable a través de una conexión ½" NPT estándar.
- Sistema auditivo de alta intensidad y flash visual.
- Opción de salida de contacto de estado sólido optoaislado.
- Sonda endurecida y grabada con láser.
- La sonda A100 opera a 2,500 horas con una sola batería alcalina de 9V en modo standby.
- Batería continúa a prueba de fallos, cambia a estado de alarma con batería baja.
- Drenaje de corriente de batería <0.23 mA durante standby; <60 mA en estado de alarma.

Materiales:

- Materiales en contacto: Acero inoxidable 316, PTFE estándar y otros materiales disponibles.

Especificaciones:

- Dieléctrica mínima constante: 1.8.
- Rango de temperatura:
 - Sonda de capacitancia: -14°F a 250°F (-26°C a 121°C).
 - Sonda de capacitancia para alta temperatura: -14°F a 325°F (-26°C a 163°C).
- Monitor Outalarm®: -40°F a 150°F (-40°C a 65°C).
- Punto de activación: ¼" dentro de la superficie del líquido.
- Compatible con cualquier líquido o material de carga seca con dieléctrica constante de 1.8 o mayor.
- Intensidad de Alarma Sonora: 101 dB a 2'.
- Salida de Luz: tres luces rojas LED de alta intensidad que parpadean a 3,000 mcd.
- Valor de presión en unidad estándar: 50 PSI, consulta a Dixon® para aplicaciones arriba de 300 PSI.

Aprobaciones:

- Diseño intrínseco seguro para ANSI/UL913 Áreas Peligrosas Clase I, Div I Grupos A, B, C, y D.

Sonda A100

Longitud	Capacitancia 250°F (121°C) Max # de Parte	Capacitancia Alta Tem- peratura 325°F (163°C) Max # de Parte	Conductividad para Fluidos Conductivos* # de Parte
12"	A100C12A	A100HC12A	A100CSS12A
24"	A100C24A	A100HC24A	A100CSS24A
36"	A100C36A	A100HC36A	A100CSS36A
48"	A100C48A	A100HC48A	A100CSS48A
60"	A100C60A	A100HC60A	A100CSS60A
72"	A100C72A	A100HC72A	A100CSS72A
84"	A100C84A	A100HC84A	A100CSS84A

*El material de la aplicación debe ser especificado en la orden.



Sistema A210 ADS Spillguard®

Aplicaciones:

- Sistema de Alarma y cierre para carro tanques, auto tanques, buques y barcos.
- Apto para domos abiertos o cerrados.

Medidas:

- Medidas de cable estándar: 15', 25', y 50', otras medidas disponibles.
- Medidas de inmersión: 4" a 60" estándar, otras medidas disponibles.

Características:

- Construcción robusta, a prueba de explosión, clima adverso, químicos y corrosión.
- Luces de estado LED visibles a través de la cubierta de vidrio.
- Se inserta en el tanque a través de una conexión ½" NPT estándar.
- La sonda puede ser portátil o instalada permanentemente dentro del tanque.
- Sonda grabada con láser con graduaciones de ¼".
- Cable de Sonda-a-controlador protegido por coraza de acero inoxidable y conectores para trabajo pesado en ambos extremos.
- Diseño a prueba de fallos, la unidad indica el caso de un cable abierto o cortado o pérdida de poder.
- Opción de sensores de capacitancia, conductividad o punto sencillo.
- Poder de entrada: 120 VAC, 240 VAC, o 24 VDC, 2.5 watts.
- Relay de salida remueve energía a los sensores rotos o cortos, o en caso de pérdida de poder.
- El sensor abre el circuito con voltaje de 8 VDC, circuito corto 8 mA con barrera integrada aprobada por FM.
- Opción de auto-prueba, verificación de inclinación y aterrizaje y unión de circuito disponible.

Materiales:

- Material en contacto: acero inoxidable 316 y PTFE estándar, otros materiales disponibles.
- Carcasa de Controlador: NEMA 4X, NEMA 7, A prueba de explosión Clase I, II, Grupos B, C, y D.

Especificaciones:

- Dieléctrica constante mínima: 1.8.
- Rango de Temperatura:
 - Sonda de Capacitancia: -14°F a 250°F (-26°C a 121°C).
 - Sonda de Capacitancia Alta Temperatura: -14°F a 325°F (-26°C a 163°C).
- Valor de Presión de Sonda: **50 PSI** con conexiones estándar; consulta a Dixon® para aplicaciones arriba de **300 PSI**.
- Sensor Apto para Clase I, II, III, Div 1, Grupos A, B, C, y D cuando se utiliza con el controlador suministrado y cables de 10,000'.
- Contactos secos de salida de relay con forma C (2PDT) valuados a 2 amps a 120/240 VAC, 1 forma C (SPDT) con unión de circuito y switch de reinicio.

Aprobaciones:

- Los conectores están diseñados para cumplir los estándares IP 65 mecánico y del medio ambiente.
- FM, CSA Ubicaciones Peligrosas Clase I Div I, Grupos B, C, y D.

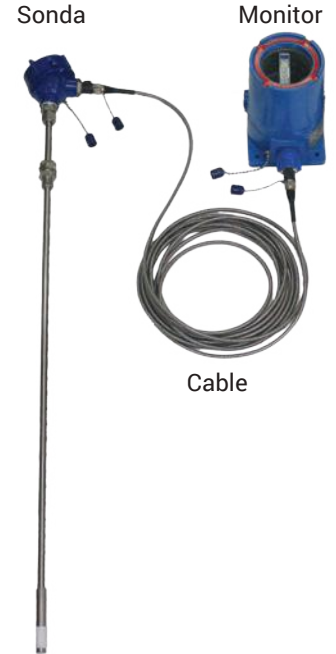

Monitores A210 Spillguard®

Opciones de Monitor	# de Parte 24V DC	# de Parte 120V DC
Monitor A210 Spillguard®	A210-24	A210-120
Con temporizador bypass	A210B-24	A210B-120
Con switch de reinicio externo	A210R-24	A210R-120
Monitor con doble canal de control	A212-24	A212-120

Sondas ADS Spillguard™

Sondas de Capacitancia

Aplicación:

- Para materiales con constante dieléctrica > 1.8, líquidos, polvos, lodo.

Materiales:

- Sonda: Acero inoxidable 316.
- Carcasa: NEMA 4X, IP66.

Características:

- Conexión deslizable estándar ½" NPT, conexión opcional ¾".
- Adaptador de domo abierto y conexión de lavado disponible.
- Sensor de inclinación opcional.

Especificaciones:

- Sonda de capacitancia: **250°F (121°C)** máximo.
- Sonda para alta temperatura: **325°F (163°C)** máximo.

Longitud	Capacitancia	
	Capacitancia	Alta-Temperatura
12"	A200PC12A	A200PHC12A
24"	A200PC24A	A200PHC24A
36"	A200PC36A	A200PHC36A
48"	A200PC48A	A200PHC48A
60"	A200PC60A	A200PHC60A
72"	A200PC72A	A200PHC72A
84"	A200PC84A	A200PHC84A

Sondas Flotantes

Aplicación:

- Para utilizar con espuma de baja densidad o líquidos altamente viscosos.

Materiales:

- Sonda: Acero inoxidable 316, Hastelloy disponible para servicio HCL.
- Carcasa: NEMA 4X.

Características:

- Punto sencillo estándar, dual o multi nivel flotante disponible.
- Adaptador de domo abierto y conexión de lavado disponible.
- Monitor con batería A100.

Longitud	Sonda Flotante sin Alarma A100	Sonda Flotante A200
24"	A100F24DA	A200F24DA
36"	A100F36DA	A200F36DA
48"	A100F48DA	A200F48DA

Sondas de Conductividad

Aplicación:

- Para fluidos conductivos como ácidos y mezclas con base de agua.

Materiales:

- Sonda: acero inoxidable 316, Hastelloy disponible para servicio HCL.
- Carcasa: NEMA 4X, IP66.

Características:

- Conexión deslizable estándar ½" NPT, conexión opcional ¾".
- Adaptador de domo abierto y conexión de lavado disponible.
- Sensor de presión e inclinación opcional.
- Electrodo sencillo protegido en carcasa.
- Electrodo dual expuestos para limpieza fácil.

Longitud	Conductividad	
	Electrodo Sencillo	Electrodo Dual
12"	A200PCSS12A	A200PCSSDP12A
24"	A200PCSS24A	A200PCSSDP24A
36"	A200PCSS36A	A200PCSSDP36A
48"	A200PCSS48A	A200PCSSDP48A
60"	A200PCSS60A	A200PCSSDP60A
72"	A200PCSS72A	A200PCSSDP72A
84"	A200PCSS84A	A200PCSSDP84A

Sondas Multipunto Ultrasonicas

Aplicación:

- Para utilizar cuando la detección de puntos múltiples es necesaria como modo de goteo, apagado de bomba y alarma de sobrellenado.

Características:

- Hasta 5 puntos disponibles.
- Sensor de presión.
- Verificación de tierra.
- Sonda de inclinación disponible solamente en posición vertical.
- Fabricada bajo pedido especial, contacte a Dixon®.



Medidor Visual ADS

Aplicaciones:

- Configura el punto de llenado para control manual/visual.
- Medidor de corte en tanques móviles.

Características:

- Bracket de domo abierto.

Longitud	Estándar acero inoxidable 316 # de Parte	Barra-J acero inoxidable 316 # de Parte
2'	A800OG2	A800OGJ2
3'	A800OG3	A800OGJ3
4'	A800OG4	A800OGJ4
5'	A800OG5	A800OGJ5



Barras de Medición ADS

Aplicación:

- Utilizado para medir niveles de líquido en tanques móviles.

Características:

- Acero inoxidable 316 endurecido 1/2" x .065 wt.
- Escala de grabado laser graduado en intervalos de 1/4".
- Las barras se dividen en dos secciones que se atornillan juntas en un punto medio.
- Marcas en intervalos de 1".
- Mango de plástico para trabajo pesado.
- Disponible en longitudes de 4", 8" y 12".

Descripción	Acero Inoxidable 316 # de Parte
4"	ADS4GR
8"	ADS8GR
12"	ADS12GR



Acercamiento del grabado laser



Cables ADS Spillguard™

Cable con Armadura

Longitud	3 Pin	5 Pin
15'	A200CA3P15	A200CA5P15
20'	A200CA3P20	A200CA5P20
25'	A200CA3P25	A200CA5P25
50'	A200CA3P50	A200CA5P50



Cable de Hule ¹

Longitud	3 Pin
25'	A200CB3P25



¹ Para utilizar con mini conectores (-M) solamente.

T

Adaptadores de Domo Abierto ADS



A100DA

Características:

- Diseño flexible que se acomoda en la mayoría de los domos.
- Puertos 1/2" y 3/4" NPT para sondas Outalarm™.

Material:

- Acero Inoxidable.

Medida NPT	# de Parte
1/2"	A100DA
3/4"	A100DB



A100TTA

Tapas de Tanque para Lavado

Descripción	# de Parte
Adaptador de lavado para autotanque 3", 1/2" NPT	A100TTA
Adaptador de lavado para autotanque 3", 3/4" NPT	A100TTB
Tapa para lavado giratoria	A200SA
Tapa para lavado giratoria con ventilación de 2"	A200SVA



A200SA



A210CR-3

Cajas de Unión

Descripción	# de Parte
3-Pin	A210CR-3
5-Pin	A210CR-5



A210PZH-24

Alarma Sonora A210 Pezio

Descripción	# de Parte
Alarma A210 Pezio 24V DC	A210PZH-24
Alarma A210 Pezio 120V AC	A210PZH-120

Señal Visual

Descripción	# de Parte
Señal externa tri-color 24V DC	A210-24TC
Señal externa tri-color 120V AC	A210-120TC



A210-120TC



Productos de Carga Seca 1145 a 1165

Válvulas de Alivio de Aire 1147 - 1149
 Cables de PVC..... 1148
 Acople Boss Lock x Tubo con Corte 45° 1149
 Válvulas de Alivio de Vacío 1150
 Manifold con Válvula de Columpio Integrada..... 1151
 Empaques de Brida..... 1152
 Tolvas Tee Serie Alto Flujo Bayco..... 1153
 Tolvas Tee Serie Clásica 3000 Bayco 1154
 Sistema de Filtración Neumática Pneuclean..... 1155
 Clump Buster 1156
 Abrazaderas Apernadas de Aluminio 1157
 Abrazaderas de Liberación Rápida de Aluminio.. 1158
 Abrazadera de Banda de Tubería..... 1158
 Válvulas Mariposa 1159 - 1161
 Tolvas Tee 1162
 Aireadores 1163
 Compuertas para Tubo de Manguera..... 1164
 Conexiones de Leva y Ranura Rectas y
 Giratorias..... 1165



Conexiones para Auto Tanques y Tolvas

Los productos para carga seca marca Dixon Bayco® están diseñados para usarse en camiones y tolvas para transferencia neumática de productos secos como polvo, granos y pellets de plástico. Otras aplicaciones industriales son posibles donde se requiera un control neumático de aire o productos secos.



Válvulas de Alivio de Aire o Vacío
P. 1147 - 1150

Accesorios
P. 1156 - 1158

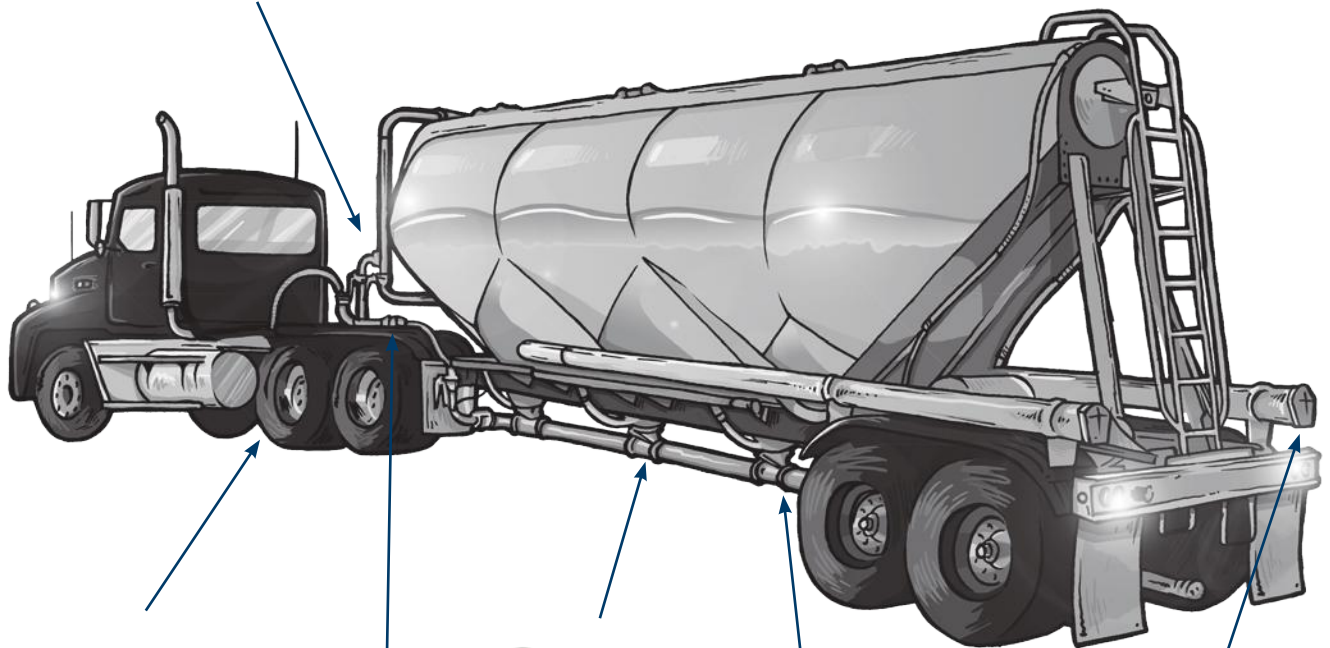

Sistemas de Filtración
Pneuclean™
P. 1155



Aireadores
P. 1163



Compuertas para
Tubo
P. 1164



Válvulas Check de
Columpio P. 1153 - 1154



Válvulas Mariposa y Tolva Tee
P. 1159 - 1162



Válvulas de Alivio de Aire

Aplicaciones:

- Diseñado específicamente para usar en sopladores montados a tractor. Las válvulas de alivio de aire 2182 tienen una configuración de alivio compensada por temperatura para acomodarse a las altas temperaturas y aire dinámico producido por el soplador. Si hubiese un bloqueo en el sistema, las válvulas están diseñadas para ventilar a la atmósfera una vez que el nivel configurado de presión es alcanzado.

Características:

- La configuración de presión más popular para montaje en camión es de **20 PSI**. Las válvulas están disponibles para otras aplicaciones con configuraciones de presión compensada por temperaturas de entre **5 PSI y 25 PSI**. El cliente debe de elegir la configuración de presión al tiempo de ordenar.
- La capacidad de alivio varía entre **800 SCFM y 1700 SCFM** dependiendo de la configuración de presión elegida; para valores específicos de alivio contacte a Dixon® 800.00.34966
- Sello de copa antiestropo instalado.
- Cuerpo de aluminio anodizado elimina el desgaste de roscas.

Materiales:

- Cuerpo de aluminio anodizado, poppet y diafragma de silicón blanco grado alimenticio.

Especificaciones:

- La presión configurada a una temperatura de **400°F (204°C)**.
- Disponible con conexiones macho NPT en 2", hembra NPT y adaptador de leva y ranura en 2".
- Tolerancia: -0/+4.



2182F



2182B



2182

# de Parte	Conexión
2182/15	Válvula de alivio de aire macho NPT en 2" a 15 PSI
2182/18	Válvula de alivio de aire macho NPT en 2" a 18 PSI
2182/20	Válvula de alivio de aire macho NPT en 2" a 20 PSI
2182/XX	Válvula de alivio de aire macho NPT en 2" con configuración especial desde 5 PSI a 25 PSI
2182F/15	Válvula de alivio de aire hembra NPT en 2" a 15 PSI
2182F/18	Válvula de alivio de aire hembra NPT en 2" a 18 PSI
2182F/20	Válvula de alivio de aire hembra NPT en 2" a 20 PSI
2182F/XX	Válvula de alivio de aire macho NPT en 2" con configuración especial desde 5 PSI a 25 PSI
2182B/15	Alivio de aire en 2" de adaptador de leva y ranura en 2" a 15 PSI
2182B/18	Alivio de aire en 2" de adaptador de leva y ranura en 2" a 18 PSI
2182B/20	Alivio de aire en 2" de adaptador de leva y ranura en 2" a 20 PSI
2182B/XX	Alivio de aire en 2" de adaptador de leva y ranura con configuración especial desde 5 PSI a 25 PSI

NOTA: Disponible los rangos de presión ofrecidos desde **5 PSI a 25 PSI**.

El XX en el número de parte refleja el ajuste de presión que está solicitando a la fábrica para configurar la válvula de alivio de aire.



Aplicaciones:

- Diseñado específicamente para usar en remolque/tanque que contengan productos secos. Si el sistema se bloquea las válvulas están diseñadas para ventilar a la atmósfera una vez que se alcanza la presión configurada. No es para usar en servicio de soplores (para servicio de soplores vea la serie 2182 mostrada en la página 1147).

Características:

- Disponible con una variedad de presiones, vea tabla para configuraciones específicas. Los clientes deberán brindar la configuración al tiempo de ordenar.
- Sello de copa antiestropeo instalado.
- El cuerpo Bayloy ayuda a prevenir el desgaste de roscas.
- Cable cubierto de PVC disponible para asegurar las válvulas de alivio con adaptadores de leva y ranura o conexiones ranuradas de tuberías.

Válvulas de Alivio en Remolque/Tanque

Materiales:

- El venteo Bayloy tiene una parte superior de aluminio, poppet de bronce con diafragma de silicón color blanco grado alimenticio en el 2180, diafragma de silicón rojo en el 3180.

Especificaciones:

- 2180 disponible con NPTF macho o hembra en 2", adaptador de leva y ranura, o conexiones ranuradas de tubería.
- 3180 solo disponibles con conexiones NPT hembra en 3"
- Tolerancia de serie 2180: -0/+3.



2180



2180B/15



2180V/15



3180

Serie de Válvula	Conexión de Válvula	Material de Diafragma	Capacidad de Alivio (SCFM)
2180/15	Válvula de alivio de aire hembra NPT en 2" a 15 PSI	Silicón blanco grado alimenticio	500-950
2180/18	Válvula de alivio de aire hembra NPT en 2" a 18 PSI		
2180/20	Válvula de alivio de aire hembra NPT en 2" a 20 PSI		
2180/XX	Válvula de alivio de aire hembra NPT en 2" con configuración especial desde 5 PSI a 25 PSI		
2180B/15	Alivio de aire en 2" de adaptador de leva y ranura en 2" a 15 PSI		
2180B/18	Alivio de aire en 2" de adaptador de leva y ranura en 2" a 18 PSI		
2180B/20	Alivio de aire en 2" de adaptador de leva y ranura en 2" a 20 PSI		
2180B/XX	Alivio de aire en 2" de adaptador de leva y ranura en 2" con configuración especial desde 5 PSI a 25 PSI		
2180V/15	Alivio de aire en 2" ranurado en 2" a 15 PSI		
2180V/18	Alivio de aire en 2" ranurado en 2" a 18 PSI		
2180V/20	Alivio de aire en 2" ranurado en 2" a 20 PSI	Silicón rojo	750-1500
2180V/XX	Alivio de aire en 2" ranurado en 2" con configuración especial desde 5 PSI a 25 PSI		
3180/15	Válvula de alivio de aire hembra NPT en 3" a 15 PSI		
3180/18	Válvula de alivio de aire hembra NPT en 3" a 18 PSI		
3180/20	Válvula de alivio de aire hembra NPT en 3" a 20 PSI		
3180/XX	Válvula de alivio de aire hembra NPT en 3" con configuración especial desde 5 PSI a 25 PSI		

NOTA: Serie 2180 disponible en los rangos de presión ofrecidos desde 5 PSI a 25 PSI.

Serie 3180 disponible en los rangos de presión ofrecidos desde 5 PSI a 30 PSI.

El XX en el número de parte refleja el ajuste de presión que está solicitando a la fábrica para configurar la válvula de alivio de aire en la capacidad de alivio (SCFM) varía con la presión establecida, para rangos específicas, comuníquese con Dixon® 800.00.34966.

Cables Cubiertos de PVC



CAL15

Aplicación:

- El cable cubierto de PVC se usa para asegurar las válvulas de alivio de presión de leva y ranura.

# de Parte	Descripción
CAL15	Cable de acero al carbón con cubierta PVC en 15" de largo, con mangas crimpables de aluminio. Un extremo es crimpado de fábrica, el otro sin prensar para instalación en campo.
CAL25	Cable de acero al carbón con cubierta PVC en 25" de largo, con mangas crimpables de aluminio. Un extremo es crimpado de fábrica, el otro sin prensar para instalación en campo.

Instrucciones y fichas técnicas del producto disponibles en www.dixonvalve.com



Válvulas de Alivio de Aire Montadas a Remolque/Tanque

Aplicaciones:

- Diseñado específicamente para usarse en camiones tolva que contengan productos secos. Si un bloqueo en el sistema llegase a ocurrir, las válvulas están diseñadas para ventilar a la atmósfera una vez que la presión configurada de fabrica puede cambiar -3/+3 PSI para cumplir con los requerimientos específicos de la aplicación/tanque (los ajustes deben de ser hechos por el fabricante de remolque/tanque o el equipo de mantenimiento del tanque).
- No está hecho para servicio de soplador (para servicio de soplador vea la serie 2182 en la página 1147).
- No está evaluado por los requerimientos ASME.



Características:

- Disponible con una variedad de configuraciones de presión, vea la tabla debajo para para modelos específicos. El cliente debe dar la configuración deseada al momento de ordenar.
- La presión configurada en fabrica puede cambiar -3/+3 PSI para cumplir con los requerimientos específicos de la aplicación/tanque (los ajustes deben ser hechos por el fabricante de remolque/tanque o el equipo de mantenimiento).
- Sellos de copa antiestropeo instalado.
- Cuerpo Bayloy ayuda a prevenir el desgaste de roscas.

Materiales:

- El venteo Bayloy con la parte superior de aluminio, poppet de bronce con diafragma de silicón blanco grado alimenticio en la 2180, diafragma de silicón rojo en la serie 3180.

Especificaciones:

- Las válvulas tienen una tolerancia de presión de -0/+1 (las válvulas se abren a la presión configurada +1 PSI) y son ajustables por -3/+3 PSI.
- A2180ADJ tiene una conexión hembra NPT en 2" y A3180ADJ tiene una conexión hembra NPT en 3".



A2180-XXADJ



A3180-XXADJ

Serie de Válvula	Conexión de Válvula	Material de Diafragma	Capacidad de Alivio (SCFM)
A2180/15ADJ	Válvula de alivio de aire ajustable hembra NPT en 2" a 15 PSI	Silicón blanco grado alimenticio	500-950
A2180/18ADJ	Válvula de alivio de aire ajustable hembra NPT en 2" a 18 PSI		
A2180/20ADJ	Válvula de alivio de aire ajustable hembra NPT en 2" a 20 PSI		
A2180/XXADJ	Válvula de alivio de aire ajustable hembra NPT en 2" con configuración especial de 9 PSI a 25 PSI		
A3180/15ADJ	Válvula de alivio de aire ajustable hembra NPT en 3" a 15 PSI	Silicón rojo	750-1500
A3180/18ADJ	Válvula de alivio de aire ajustable hembra NPT en 3" a 18 PSI		
A3180/20ADJ	Válvula de alivio de aire ajustable hembra NPT en 3" a 20 PSI		
A3180/XXADJ	Válvula de alivio de aire ajustable hembra NPT en 3" con configuración especial de 5 PSI a 25 PSI		

NOTA: Serie 2180 disponible en los rangos de presión ofrecidos desde **9 PSI a 30 PSI**.

Serie 3180 disponible en los rangos de presión ofrecidos desde **9 PSI a 30 PSI**.

El XX en el número de parte refleja el ajuste de presión que está solicitando a la fábrica para configurar la válvula de alivio de aire en la capacidad de alivio (SCFM) varía con la presión establecida, para rangos específicos, comuníquese con Dixon® 800.00.34966.

Acople Boss-Lock x Tubo con corte 45°

Aplicación:

- Para uso en válvulas de alivio de remolque/tanque.

Características:

- Tubería de soldadura a tope.
- Empaque de nitrilo, otros empaques disponibles.
- Todos los acoples Boss-Lock se suministran con clips de seguridad para anillos de tracción.

Material:

- Aluminio 356T6.



# de Parte	Descripción
AC200TUBE	Acople Boss-Lock x tubo con corte 45° en 2"

Instrucciones y fichas técnicas del producto disponibles en www.dixonvalve.com



Válvulas de Alivio de Vacío

Aplicaciones:

- Diseñada especialmente para usarse en camiones que contienen productos secos. Si llegara a ocurrir un bloqueo del sistema, las válvulas están diseñadas para ventear a la atmósfera y prevenir así, que la tolva sufra una implosión.

Características:

- Disponible con una variedad de configuración de vacío, vea la tabla debajo para especificaciones de presión. El cliente debe proporcionar la configuración de vacío al momento de hacer la orden.
- Sello de pernos instalado para evitar alteraciones.
- El cuerpo Bayloy ayuda a prevenir el desgaste en las roscas.

Materiales:

- Cuerpo Bayloy y poppet de bronce.

Especificaciones:

- Estas válvulas vienen con una tolerancia de vacío establecida de +/-0,5 HG, disponibles en 3 tamaños de cuerpo:
 - Salida macho NPT (conexión a tanque) en 1½" x entrada hembra NPT (atmósfera) en 1½".
 - Salida macho NPT (atmósfera) en 2" x entrada hembra NPT (conexión a tanque) en 2".
 - Salida hembra NPT (conexión a tanque) en 3" x entrada hembra NPT (atmósfera) en 3".



Series de Válvula	Salida de Válvula (Conexión a Remolque/Tanque)	Entrada de Válvula (Conexión a Atmósfera)	Capacidad de Alivio (SCFM)
1120/15	Válvula de alivio de vacío hembra NPT en 1-1/2, 15 Hg	Entrada macho NPT en 1-1/2"	175-420
1120/18	Válvula de alivio de vacío hembra NPT en 1-1/2, 15 Hg		
1120/20	Válvula de alivio de vacío hembra NPT en 1-1/2, 20 Hg		
1120/XX	Válvula de alivio de vacío hembra NPT en 1-1/2, con configuración especial de 6 Hg a 24 Hg		
2120/15	Válvula de alivio de vacío hembra NPT en 2", 15 Hg	Entrada macho NPT en 2"	280-600
2120/18	Válvula de alivio de vacío hembra NPT en 2", 18 Hg		
2120/20	Válvula de alivio de vacío hembra NPT en 2", 20 Hg		
2120/XX	Válvula de alivio de vacío hembra NPT en 2", con configuración especial de 5 Hg a 24 Hg		
3120/15	Válvula de alivio de vacío hembra NPT en 3", 15 Hg	Entrada hembra NPT en 3"	700-1350
3120/18	Válvula de alivio de vacío hembra NPT en 3", 18 Hg		
3120/20	Válvula de alivio de vacío hembra NPT en 3", 20 Hg		
3120/XX	Válvula de alivio de vacío hembra NPT en 3", con configuración especial de 11 Hg a 25 Hg		
3120ADJ/XX	Válvula de alivio de vacío ajustable hembra NPT en 3", con configuración especial de 14 Hg a 22 Hg		

NOTA: Serie 1120 con rango de tolerancia de presión (PSI) +/-1.5 Hg rangos de vacío establecidos en fábrica que se ofrecen de 6 Hg a 24 Hg.
 Serie 2120 con rango de tolerancia de presión (PSI) +/-1.5 Hg rangos de vacío establecidos en fábrica que se ofrecen de 5 Hg a 24 Hg.
 Serie 3120 con rango de tolerancia de presión (PSI) +/-1.5 Hg rangos de vacío establecidos en fábrica que se ofrecen de 14 Hg a 22 Hg.
 El XX en el número de parte refleja el ajuste de presión que está solicitando a la fábrica para configurar la válvula de alivio de aire en la capacidad de alivio (SCFM) varía con la presión establecida, para rangos específicos, comuníquese con Dixon® 800.00.34966.



Manifold de Alivio de Aire/Check de Columpio Montado en Soplador

Aplicaciones:

- Diseñado específicamente para ser utilizado en sopladores y para reemplazar conexiones múltiples utilizadas para conectar el soplador al check de columpio y la válvula de alivio de aire.

Características:

- Unidad compacta que incluye check de columpio, puerto para válvula de alivio de aire y puertos entrada/salida.
- Se conecta directamente a la sopladora utilizando adaptadores de rosca TTMA.
- Puerto para válvula de alivio NPT en 2".
- Puertos de entrada/salida intercambiables de leva y ranura en 3" y 4" y hembra NPT en 4".

Materiales:

- Cuerpo de aluminio, aleta de silicón y sello de borde 400°F (204°C), equipo inoxidable.

Especificaciones:

- Fabricado con brida TTMA en 4" para conectar directamente al soplador.
- Todos los sellos EPDM blanco y de silicón cumplen con FDA.



3090MADC-82/18



3090MA

# de Parte	Descripción	Conexión de Salida de Manifold	Longitud	Peso
3090F	Manifold check de columpio con aleta de silicón blanco, acción por resorte	Hembra NPT en 4"	11-1/2"	8.7
3090M		No incluido	9-5/8"	6.2
3090MS	Manifold check de columpio, aleta de silicón blanco, acción por resorte, con kit de seguridad	No incluido	9-5/8"	6.6
3090MA	Manifold check de columpio con aleta de silicón blanco, acción por resorte	Adaptador de leva y ranura en 3"	12-1/2"	7.5
3090MA-DC	Manifold check de columpio con aleta de silicón blanco, acción por resorte con tapón guardapolvos y cadena	Adaptador de leva y ranura en 3"	14-1/2"	8.6
3090MADC-82/18	Manifold check de columpio con aleta de silicón blanco, acción por resorte con tapón guardapolvos y cadena, con válvula de alivio de aire 2180/18	Adaptador de leva y ranura en 3"	20-1/16'	16.45
3090MADC-82/20	Manifold check de columpio con aleta de silicón blanco, acción por resorte con tapón guardapolvos y cadena, con válvula de alivio de aire 2180/20	Adaptador de leva y ranura en 3"	20-1/16'	16.45
3090MAS	Manifold check de columpio con aleta de silicón blanco, acción por resorte, con kit de seguridad	Adaptador de leva y ranura en 3"	12-1/2"	7.9
3090MB	Manifold check de columpio con aleta de silicón blanco, acción por resorte	Adaptador de leva y ranura en 4"	12-1/2"	7.6
3090MBS	Manifold check de columpio con aleta de silicón blanco, acción por resorte, con kit de seguridad instalado	Adaptador de leva y ranura en 4"	12-1/2"	8.1
3091MA	Manifold check de columpio con aleta de metal, acción por resorte, con kit de seguridad	Adaptador de leva y ranura en 3"	12-1/2"	7.4
3091MB		Adaptador de leva y ranura en 4"	12-1/2"	7.5
3091MBS	Manifold check de columpio con aleta de metal, acción por resorte, con kit de seguridad	Adaptador de leva y ranura en 4"	12-1/2"	7.6

Entradas/Salidas de Manifold Check de Columpio y Kits de Reparación

# de Parte	Descripción
6000-16	Salida del manifold con adaptador de leva y ranura en 3", requiere un O-ring kit 3090RK1
6000-17	Salida del manifold con adaptador de leva y ranura en 4", requiere un O-ring kit 3090RK1
6000-20	Salida del manifold hembra NPT en 4", requiere un O-ring kit 3090RK1
3090RK1	O-ring para 3090MA y 3090MB
3090RK2	Kit de aleta y borde para manifold 30900M y check de columpio 3030
TTF4AL-3EMT	Soplador a adaptador de salida de manifold macho NPT en 3", requiere un empaque TTMA en 4"
TTF4AL-4EMT	Soplador a adaptador de salida de manifold macho NPT en 4", requiere un empaque TTMA en 4"

Instrucciones y fichas técnicas del producto disponibles en www.dixonvalve.com



Aplicación:

Empaques de brida

- Crea una conexión de sello libre de fugas entre las dos caras de brida apernadas.

Materiales:

- PTFE, Klingersil®, Corcho nitrilo.

Especificaciones:

- Los empaques de brida TTMA son fabricados para sellas con bridas producidas bajo el patrón TTMA (Asociación de Fabricantes de Auto-tanques) en 3" o 4".
- Rangos de temperatura: Corcho nitrilo -20°F (-29°C) a 250°F (121°C), Klingersil nylon -50°F (-45°C) a 400°F (204°C), PTFE con núcleo de fibra suave -40°F (-40°C) a 500°F (260°C), EPDM blanco -40°F (-40°C) a 250°F (121°C).

Empaques de Brida TTMA Redonda

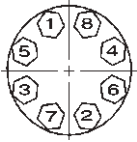

8 bolt

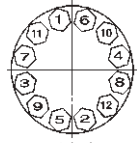

12 bolt

# de Parte	Medida	Descripción	D.E.	D.I.	Grosor	Diámetro de pernos
300GTTFCB	3"	TTMA-corcho nitrilo	5-5/8"	3-1/2"	1/8"	4-7/8"
300GTTFTK		Sobre PTFE con relleno Klingersil			1/16"	
300GTTFK		Nylon Klingersil			1/8"	
40321TF	4"	TTMA-PTFE con núcleo de fibra suave	5-29/32"	4-9/16"	3/32"	5-7/8"
400GTTFCB		TTMA-corcho nitrilo	6-5/8"		1/8"	
400GTTFTK		Sobre PTFE con relleno Klingersil			1/16"	
400GTTFK		Nylon Klingersil			1/8"	
40322TF		TTMA-PTFE con núcleo de fibra suave	6-7/8"	4-5/8"	3/32"	

Empaques de Brida TTMA cuadrada

# de Parte	Medida	Descripción	D.E.	D.I.	Grosor	Diámetro de Pernos
300GDBSQCB	3"	TTMA-corcho cuadrado/nitrilo	4-1/2"	3-4/8"	1/8"	---
300GDBSQK		TTMA cuadrado-nylon Klingersil		3-3/8"	1/16"	---
300GDBSQE		TTMA cuadrado-EPDM blanco		3-3/8"	1/8"	---

Dimensiones de Brida TTMA redonda

Tamaño Nominal de Tubo	D.E. Brida	Grosor de Brida de Aluminio	Diámetro de Círculo de Perno	Número de Pernos	Diámetro de Agujeros de Perno	Diámetro de Pernos Utilizados
3"	5-5/8"	3/8"	4-7/8"	8	7/16"	3/8"
4"	6-5/8"		5-7/8"	8		
6"	8-7/8"		8-1/8"	12		



Aplicaciones:

Serie Alto Flujo Bayco®

- Comúnmente utilizadas tanto en soplador como en remolque/tanque, diseñado para evitar el contraflujo del producto.

Características:

- Opción de sellos: Metal a metal, nitrilo o silicón.
- Opciones de conexión: Hembras NPT, brida TTMA redonda o brida TTMA cuadrada.
- Aletas de acción de resorte son estándar.
- El diseño del ensamble de la aleta previene que partes sueltas contaminen el producto
- Tapas de inspección pueden ser removidas para facilitar la inspección de rutina (el sistema no debe de estar en servicio durante inspecciones o reparaciones).
- Reparaciones completas se pueden llevar a cabo fácilmente en todas las válvulas check de columpio de alto flujo sin ser removidas del tanque.
- Cuando está en uso, la aleta puede columpiarse completamente fuera del paso del aire, resultando un incremento de flujo de aire y por subsecuente del producto.

Materiales:

- Cuerpo y tapa de inspección de aluminio, equipo de acero inoxidable, metal a metal, EPDM 250°F (121°C) o sellos de silicón 400°F (204°C) disponibles (la disponibilidad de sellos depende del modelo, vea la tabla debajo para más información).

Especificaciones:

- Las válvulas check de columpio de alto flujo Bayco tienen opciones de conexión en 2", 3" o 4": hembra NPT, brida TTMA redonda, o brida TTMA cuadrada. Los sellos EPDM blanco cumplen con FDA.



3030SQ-SSP



3031TE



3031VIC



4040RD

Hembra NPT

# de Parte	Tipo de Conexión	Tipo de Sello	¿Aleta de Acción con Resorte?	Longitud
3020TE	Hembra NPT ambos extremos en 2"	Sello EPDM blanco	sí	5-1/8"
3030TE-SSP	Hembra NPT ambos extremos en 3"	Sello de silicón blanco	sí	7-1/8"
3031TE		Sello metal a metal		
4040TE	Hembra NPT ambos extremos en 4"	Sello EPDM blanco	sí	9"
4041TE		Sello metal a metal		
4042TE		Sello de silicón blanco		

Brida TTMA Cuadrada

# de Parte	Tipo de Conexión	Tipo de Sello	¿Aleta de Acción con Resorte?	Longitud
3020SQ	Brida TTMA cuadrada en 2"	Sello EPDM blanco	sí	5-1/8"
3030SQ-SSP	Brida TTMA cuadrada en 3"	Sello de silicón blanco	sí	6-7/8"
3031SQ		Sello metal a metal		

Brida TTMA Redonda

# de Parte	Tipo de Conexión	Tipo de Sello	¿Aleta de Acción con Resorte?	Longitud
3030RD-SSP	Brida TTMA redonda en 3"	Sello de silicón blanco	sí	6-7/8"
3031RD		Sello metal a metal		
4040RD	Brida TTMA redonda en 4"	Sello EPDM blanco	sí	9"
4041RD		Sello metal a metal		
4042RD		Sello de silicón blanco		

Tubo Ranurado

# de Parte	Tipo de Conexión	Tipo de Sello	¿Aleta de Acción con Resorte?	Longitud
3030VIC-SSP	Tubo ranurado en ambos extremos en 3"	Sello de silicón blanco	sí	8"
3031VIC		Sello metal a metal		

Instrucciones y fichas técnicas del producto disponibles en www.dixonvalve.com



Serie Clásica 3000 Bayco®

Aplicación:

- Las válvulas serie 3000 comúnmente utilizadas tanto en soplador como en remolque/tanque, diseñado para evitar el contraflujo del producto.

Características:

- Opciones de sellos: metal a metal, nitrilo, o silicón.
- Opciones de conexión: hembra NPT, brida TTMA redonda, o brida TTMA cuadrada.
- Disponibles con o sin aletas de acción por resorte.
- El diseño del ensamble de la aleta previene que partes sueltas contaminen el producto.
- Tapas de inspección que pueden ser removidas para facilitar la inspección de rutina (el sistema no debe de estar en servicio durante inspecciones o reparaciones).
- Reparaciones limitadas pueden ser llevadas a cabo en ambas, roscadas y bridas cuadradas sin ser removidas del tanque, en cambio, las bridas redondas deben ser removidas para facilitar las reparaciones.
- Para las válvulas check de columpio que pueden ser reparadas en el tanque vea la serie 3030 de alto flujo Bayco en la página 1153.



Materiales:

- Cuerpo de aluminio, ensamble de aleta y tapa de inspección de Bayloy, sellos de nitrilo **250°F (121°C)** o de silicón **400°F (204°C)**.

Especificación:

- Todas las válvulas check de columpio de la serie clásica 3000 en 3" tienen opciones de conexión: hembra NPT, brida TTMA redonda, o brida TTMA cuadrada.



3000TE



3001SQ-N



3000-N



# de Parte	Tipo de Conexión	Tipo de Sello	¿Aleta de Acción con Resorte?	Longitud
3000TE	Hembra NPT ambos extremos en 3"	Sello metal a metal	No	7-1/8"
3000TE-SP			Sí	
3000TE-B		Sello de nitrilo negro	No	
3000TE-BSP			Sí	
3000TE-S		Sello de silicón blanco	No	
3000TE-SSP			Sí	
3001SQ-N	Brida TTMA cuadrada en 3"	Sello metal a metal	No	6-7/8"
3001SQ-SP			Sí	
3001SQ-B		Sello de nitrilo negro	No	
3001SQ-BSP			Sí	
3001SQ-S		Sello de silicón blanco	No	
3001SQ-SSP			Sí	
3000-N	Brida TTMA redonda en 3"	Sello metal a metal	No	5-5/8"
3000-SP			Sí	
3000-B		Sello de nitrilo negro	No	
3000-BSP			Sí	
3000-S		Sello de silicón blanco	No	
3000-SSP			Sí	

Instrucciones y fichas técnicas del producto disponibles en www.dixonvalve.com

Sistema de Filtración Neumática Pneuclean

Aplicaciones:

- La unidad Pneuclean está diseñada para eliminar partículas microscópicas en los sopladores durante la conducción neumática de productos secos sensibles a contaminantes. Contaminantes tales como hierro e hidrocarburos son producidos por los sopladores y pueden afectar a los productos secos como los pellets de plástico y productos alimenticios. Estas unidades filtrantes se usan típicamente en remolque/tanque de productos secos y se instalan después del soplador. Este sistema neumático en línea es también adecuado para aplicaciones industriales o donde se requiera una filtración (hasta de 4 micrones) de impurezas microscópicas.

Características:

- Variedad de tipos de conexión (vea la tabla debajo para detalles).
- El contenedor del tanque es de aluminio resistente.
- Peso total de 26 lb.
- Flujo de aire máximo 1000 CFM.
- El elemento filtrante estilo cartucho tiene una expectativa de vida aproximada de 12 meses o 2000 horas de servicio.
- Valuado hasta **400°F (204°C)**.
- Filtro atenuante de ruido, reducción a 13.8 dB a 600 CFM.
- El elemento filtrante cumple con la FDA con una eficiencia máxima del 99,99 % a 4 micras.
- Presión de contraflujo **0.05 PSI**.
- Abrazadera V de liberación rápida para fácil uso e inspección.

Materiales:

- Contenedor del tanque de aluminio, abrazadera V de acero inoxidable.
- Filtro de poliéster.

Especificaciones:

- Las unidades estándar emplean entradas y salidas en 4", elija entre tubería cédula 40, tubería ranurada, brida TTMA o adaptadores leva y ranura en 4" (la tubería en 3" se puede usar con los adaptadores de leva y ranura soldados disponibles en 4" x 3").
- La presión máxima de trabajo es de **50 PSI** con valor MERV de 8.



PC5000



PC5000TTTE

# de Parte	Descripción
PC5000	Sistema de filtración Pneuclean completa con 4" cédula 40 tubería entrada y salida
PC5000-002	Sistema de filtración Pneuclean completa con 4" cédula 40 tubería entrada y salida con elemento perforado
PC5003	Soporte de montaje (se vende por separado, se requieren 2)

Partes de Reemplazo



PC5001



PC5001-002

# de Parte	Descripción
PC5001	Reemplazo filtrante Pneuclean, valuado a 400°F (204°C)
PC5001-002	Reemplazo filtrante Pneuclean con perforación exterior, valuado a 400°F (204°C)
PC5004	Reemplazo de abrazadera V para asegurar la tapa al cuerpo
PC5005	Reemplazo de sello O-ring de la tapa
PC5006	Reemplazo del fondo de remolque/tanque de empaque de silicón blanco
PC5007	Tapa de reemplazo

Instrucciones y fichas técnicas del producto disponibles en www.dixonvalve.com



Conexiones para Auto Tanques y Tolvas



DB1000



Vista interior DB1000

Aplicación: **Clump Buster**

- Diseñado para usarse en línea para aplicaciones de carga seca donde la carga seca puede tender a acumularse durante la carga.

Características:

- Extremos estilo leva y ranura en 4".
- Diseño de carcasa de dos piezas con abrazadera en V. (DB1000)
- Diámetro de orificio de malla de acero inoxidable es de 7/16".
- Sellos de nitrilo.
- Carcasa en forma de campana (DB1000).

Materiales:

- Cuerpo de aluminio, malla y abrazadera V de acero inoxidable.

Especificación:

- Fabricado con configuraciones de extremos de leva y ranura.

# de Parte	Descripción
DB1000	Clump Buster

Aplicación: **Mirillas en Línea de Leva y Ranura**

- Usualmente las mirillas de flujo de leva y ranura son conectadas a la salida de producto de remolque/tanque con carga seca permitiendo al operador confirmar visualmente que el producto está fluyendo fuera del tanque.

Características:

- Permite que el operador vea el flujo.
- Maquinado de precisión para tolerancias rígidas.
- Pins duraderos de acero inoxidable de leva que no se oxidan ni se atascan, proporcionando resistencia y seguridad.
- El asiento mantiene el empaque firmemente sujeto, asegurando la colocación adecuada.
- Solamente para productos secos.

Materiales:

- Aluminio, mirillas de acrílico, manivelas de latón y empaques de nitrilo.

Especificación:

- Se intercambia con todos los productos bajo la descripción comercial A-A-59326B.



3543CA

Acople x Adaptador

# de Parte	Descripción
3544CA	Acople en 4" x adaptador en 4"
3543CA	Acople en 4" x adaptador en 3"
3534CA	Acople en 4" x adaptador en 4"
3533CA	Acople en 4" x adaptador en 4"

Acople x Acople

# de Parte	Descripción
3544CC	Acople en 4" x acople en 4"
3543CC	Acople en 4" x acople en 4"
3533CC	Acople en 3" x acople en 4"

Adaptador x Adaptador

# de Parte	Descripción
3544AA	Adaptador en 4" x adaptador en 4"
3534AA	Adaptador en 3" x adaptador en 4"
3533AA	Adaptador en 3" x adaptador en 3"

Instrucciones y fichas técnicas del producto disponibles en www.dixonvalve.com



Abrazaderas Apernadas de Aluminio

Aplicaciones:

- Diseñado para unir dos piezas de tubería ranurada. Los dos tubos se unen a tope por medio de ranuras que cubren la circunferencia exterior. Las abrazaderas ranuradas tiene dientes que se aseguran con las ranuras de los tubos y el empaque se comprime creando un sello libre de fugas. Las abrazaderas ranuradas son utilizadas comúnmente en conexiones para remolque/tanque de carga seca en lugar de soldaduras ofreciendo opciones de ajuste, cambio y reemplazo de secciones sin necesidad de una unión permanente.

Características:

- Construcción de aluminio o hierro fundido resistente.
- Mantenimiento fácil de realizar.
- Ligero pero robusto, distinto a las abrazaderas ranuradas de acero que aseguran los extremos de la tubería con gran fuerza contra las paredes de la tubería, la abrazadera de aluminio apernada Dixon® toma fuerza de los pernos y asegura en las ranuras de la tubería, previniendo la distorsión del diámetro de la tubería.
- Fundido a precisión y maquinado a dimensiones que brindan un ajuste exacto y gran apariencia.
- Las tuercas de seguridad evitan que se aflojen en aplicaciones con vibración.
- Sellos de nitrilo para productos alimenticios.

Materiales:

- Cuerpos de aluminio o de hierro dúctil revestido con tornillos/tuercas de acero, sellos de nitrilo.

Especificación:

- Fabricado para adaptarse a conexiones de tuberías ranuradas nuevas y existentes.

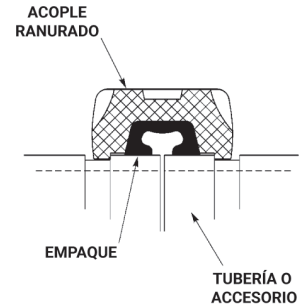

DBV-WB400

Medida	Sello	# de Parte	PSI Máximo	Peso Aproximado (lbs)	Torque de pernos (ft lbs)
4"	Nitrilo blanco	DBV-WB400	120	1.5	50

Empaques de Reemplazo

Medida de Abrazadera	# de Parte	Sello	Compatibilidad de Combustible
2"	G200T	Nitrilo (1 franja naranja)	Gasolina y diesel
3"	G300T		
4"	G400T		
2"	G200VB	FKM-B (2 franjas rojas)	Gasolina y diesel, hasta E100 y B100 biocombustibles
3"	G300VB		
4"	G400VB		
2"	G200BL	Baylast™ (2 franjas naranjas)	
3"	G300BL		
4"	G400BL		



Compatible con biocombustible

Abrazaderas de Liberación Rápida de Aluminio



DBCG400

Aplicación:

- Abrazadera de línea rápida diseñada para acoplar conexiones de ranura a ranura en aplicaciones de carga seca.

Características:

- Abrazadera para líneas de 4".
- Mecanismo de cierre ajustable.
- Clip de seguridad incluido.
- Presión de trabajo de **50 PSI**.
- Temperatura máxima de **250°F (121°C)**.

Material:

- Empaque de nitrilo blanco, manija composite de alta resistencia, cuerpo de aluminio forjado y mecanismo de bloqueo de acero inoxidable.

# de Parte	Descripción
DBCG400	Abrazadera de aluminio ranura x ranura en 4"
DBCG400-P	Abrazadera de aluminio tubería x tubería en 4"
DBCG400-PG	Tubería de aluminio en 4" x abrazadera ranurada

Abrazadera de Banda de Tubería



DBPCB400

Aplicaciones:

- Apto para grado alimenticio donde se unen las salidas de tubería y tolva en Tee. Comúnmente utilizadas en remolque/tanque para carga seca.

Características:

- Trabaja con conexiones de tuberías ranuradas o rectas.
- Correa conductora estática integrada en la abrazadera.
- Abrazaderas para trabajo pesado.
- El soporte de acero inoxidable que mejora la fuerza de agarre.
- Los retenedores de la abrazadera de banda alinean la posición de la abrazadera.
- Presión de trabajo de **50 PSI**.
- Temperatura máxima de **250°F (121°C)**.

Materiales:

- Abrazadera y banda de acero inoxidable, sello de nitrilo blanco aprobado por FDA.

# de Parte	Medida de D.I.	Longitud	Descripción
DBPCB400	4"	4"	Abrazadera de banda de acero inoxidable con sello de nitrilo blanco



Válvulas Mariposa

Aplicación:

- Las válvulas mariposa son comúnmente utilizadas en remolque/tanque de carga seca para controlar el flujo del producto; diseñadas para posicionarse entre 2 bridas ASME/ANSI de 125 o 150 lb.

Características:

- No se requiere de empaques de brida; el asiento de la válvula funciona como empaque.
- Manijas de aluminio 713 de alta resistencia, con proceso retroregenerativo que crea una manija más resistente que la manija de hierro fundido comúnmente utilizada en la industria.
- Discos de hierro o acero inoxidable para mayor resistencia al desgaste.
- Sellos de nitrilo negro o blanco aprobados por FDA, -20°F a 275°F (-29°C a 135°C).

Materiales:

- Cuerpos de aluminio con discos de hierro o acero inoxidable, buje de polímero, sellos y asientos de nitrilo, resorte, vástago y pin de seguridad de acero inoxidable, manija y plato de estrangulación de aluminio.

Dimensiones de Válvula Mariposa

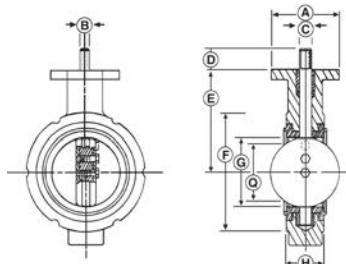

Medida	A	B	C	D	E	F	G	H	Q	Peso (lbs.)
2"	4.000	0.375	0.563	1.250	3.938	4.125	2.125	1.625	1.688	3
3"		0.375	0.563	1.250	4.875	5.375	3.125	1.750	2.875	5
4"		0.438	0.625	1.250	6.000	6.875	4.125	2.000	3.875	8
5"		0.438	0.625	1.250	6.000	7.625	5.188	2.125	5.000	9
6"		0.438	0.625	1.250	6.625	8.750	6.125	2.125	6.000	9
8"	6.000	0.500	0.750	1.250	8.313	11.000	8.125	2.500	8.000	---
10"		0.625	0.875	1.250	9.125	13.375	10.125	2.500	10.000	---

NOTA: Todas las dimensiones son en pulgadas.

NOTA: La dimensión "Q" es el mínimo permitido dentro del diámetro de la tubería o brida.

Cuerpo de una Sola Pieza con Disco de Hierro y Sellos de Nitrilo Negro



5-480-1500

con plato dentado integrado

Medida	Descripción	Válvula Completa # de Parte ¹
4"	Brida 125/150#	4-480-1500
4"	TTMA	4A-480-1500
5"	Brida 125/150#	5-480-1500
6"		6-480-1500
8"		8-400-1500
10"		10-400-1500



Cuerpo de una Sola Pieza con Disco de Hierro y Sellos de Nitrilo Blanco



5-480-3501
con plato dentado integrado

Medida de Válvula	Descripción	Válvula Completa # de Parte ¹
3"	125/150# brida	3-480-3501
4"		4-480-3501
4"	TTMA	4A-480-3501
5"	125/150# brida	5-480-3501
6"		6-480-3501

¹ Los kits de manija se venden por separado.

Kits de Manijas para Válvulas Mariposa de Aluminio

Medida	Descripción	Material	# de Parte
2-3"	Manija de 10 posiciones y plato de estrangulación	Acero	DB237-23-10
3-6"	Manija de 5 posiciones y plato de estrangulación	Aluminio	DB206-46-5
4-6"	Manija de 10 posiciones y plato de estrangulación	Acero	DB237-46-10
8"	Manija de 10 posiciones y plato de estrangulación	Aluminio	DB206-810
10"	Manija de 10 posiciones y plato de estrangulación	Aluminio	DB206-1010

Instrucciones y fichas técnicas del producto disponibles en www.dixonvalve.com



Válvulas Mariposa de Composite

Aplicación:

- Las válvulas de mariposa de Composite son comúnmente utilizadas en remolque/tanque de carga seca para controlar el flujo del producto.

Características:

- Alternativa robusta y ligera a las válvulas de aluminio más pesadas y costosas.
- Diseño resistente a la corrosión y confiable en campo comprobado por Bayco.
- Reemplazo directo para actualizar las válvulas de aluminio existentes.
- Reducción de peso permite un incremento de carga útil.

Material:

- Cuerpos de composite con discos de hierro, aluminio o acero inoxidable y asientos de Baylast™ blanco.

Especificación:

- Los kits de manijas se venden por separado.



DB3-900-501



DB5-900-301



DB5-900-501



DB6-900-501

# de Parte	Tipo de Conexión	Material del Disco	Color de Asiento Baylast
DB3-900-150	Válvula de mariposa de Composite en 3"	Hierro	negro
DB3-900-301		Aluminio	blanco
DB3-900-501		Acero inoxidable	
DB4-900-150	Válvula de mariposa de Composite en 4"	Hierro	negro
DB4-900-301		Aluminio	blanco
DB4-900-501		Acero inoxidable	
DB5-900-150	Válvula de mariposa de Composite en 5"	Hierro	negro
DB5-900-301		Aluminio	blanco
DB5-900-501		Acero inoxidable	
DB6-900-150	Válvula de mariposa de Composite en 6"	Hierro	negro
DB6-900-301		Aluminio	blanco
DB6-900-501		Acero inoxidable	

Kits de Manijas para Válvulas Mariposa de Composite

# de Parte	Medidas	Descripción	Material
DB206-46-5	3-6"	Manija de 5 posiciones y plato de estrangulación	Aluminio

Instrucciones y fichas técnicas del producto disponibles en www.dixonvalve.com



Tolvas Tee

Aplicaciones:

- Las Tee rectas y de descarga de fondo son utilizadas en la base de las tolvas de remolque/tanque de carga seca. Con una Tee recta el producto seco es descargado utilizando el flujo neumático generado por un soplador a través de la Tee y la presión de aire arriba de la tolva. La Tee de caída por fondo puede ser utilizada como una Tee recta usando transportación neumática o puede ser utilizada como descarga por gravedad de los productos secos abriendo la compuerta caída en la base de la Tee.

Características:

- Las Tee rectas se moldean de una pieza.
- Diseños que permiten altas tasas de descarga y turbulencia de flujo reducida.
- Las Tee de descarga por fondo tienen una compuerta de fondo fácil de utilizar.

Materiales:

- Aluminio o aleación de hierro Baycast™.

Especificaciones:

- Intercambiables con las dimensiones estándar de la industria. Bridado a la tolva y con extremos ranurados o por conexión de tubería.



DB500TA



DB500LTA



DB600TA



DB600LTA



DB605LTA



DB510TI-VXP



DB510TI-PXC



DB510TI-PXP

# de Parte	Tipo de Conexión	Perfil Bajo	Material		Altura	Longitud
			Aluminio	Hierro		
DB500TA	Tee recta - ranura x ranura 5" x 4"	---	✓	---	6.438"	13.875"
DB600TA	Tee recta - ranura x ranura 6" x 6"	---	✓	---	7.000"	13.875"
DB500TI	Tee recta - tubería x tubería 5" x 4"	---	---	✓	6.5625"	13.875"
DB500TI-PXV	Tee recta - tubería x ranura 5" x 4"	---	---	✓	6.5625"	13.875"
DB500TI-VXV	Tee recta - ranura por ranura 5" x 4"	---	---	✓	6.5625"	13.875"
DB500LTA	Tee recta - ranura por ranura 5" x 4"	✓	✓	---	6.187"	13.875"
DB600LTA	Tee recta - ranura por ranura 6" x 4"	✓	✓	---	5.063"	13.875"
DB605LTA	Tee recta - ranura por ranura 6" x 5"	✓	✓	---	6.094"	13.875"
DB510TA	Tee caída - ranura x ranura 5" x 4"	---	✓	---	7.625"	13.875"
DB510TI	Tee caída - ranura x ranura 5" x 4"	---	---	✓	7.639"	13.875"
DB510TI-PXP	Tee caída - tubería x tubería 5" x 4"	---	---	✓	7.639"	13.875"
DB510TI-PXT	Tee caída 5" x 4" - tubería a NPI rosca macho en 4"	---	---	✓	7.639"	13.875"
DB510TI-PXV	Tee caída 5" x 4" - tubería x ranura	---	---	✓	7.639"	13.875"
DB510TI-VXP	Tee caída 5" x 4" - ranura x tubería	---	---	✓	7.639"	13.875"
DB510TI-VXC	Tee caída 5" x 4" - ranura x acople leva y ranura	---	---	✓	7.623"	15.593"
DB510TI-PXC	Tee caída 5" x 4" - tubería x acople leva y ranura	---	---	✓	7.623"	15.593"
DB510TI-VXT	Tee caída 5" x 4" - ranura a NPI rosca macho en 4"	---	---	✓	7.639"	13.875"
DB610TI-PXP	Tee caída 6" x 4" - tubería a tubería	---	---	✓	7.265"	13.975"
DB610TI-PXT	Tee caída 6" x 4" - tubería x rosca	---	---	✓	7.265"	13.975"
DB610TI-PXV	Tee caída 6" x 4" - tubería x ranurada	---	---	✓	7.265"	13.975"
DB610TI-VXP	Tee caída 6" x 4" - ranurada x tubería	---	---	✓	7.265"	13.975"
DB610TI-VXT	Tee caída 6" x 4" - ranurada x rosca	---	---	✓	7.265"	13.975"
DB610TI-VXV	Tee caída 6" x 4" - ranurada x ranurada	---	---	✓	7.265"	13.975"

Instrucciones y fichas técnicas del producto disponibles en www.dixonvalve.com



Aireadores

Aplicaciones:

- Diseñados para brindar el volumen de aire óptimo necesario para una descarga neumática eficiente en remolque/tanque, permitiendo mayor flujo, menor contra presión y valores altos de descarga.

Características:

- Sello completo en la tolva o plato de desgaste para detener el contraflujo del producto hacia las líneas de aire, incluso en condiciones de carga abundante.
- Silicón duradero de calidad alimenticia que resiste endurecimiento, agrietamiento o desgarro.
- Diseño robusto sin piernas de retención a presión que puedan romperse ni discos endebles que se agrieten y desgasten prematuramente.
- Los componentes del aireador pueden soportar temperaturas hasta 350°F (177°C).



111131

Kits de aireadores comúnmente utilizados

# de Parte	Descripción
111111	Ensamble de 1 puerto, incluye disco de silicón azul, vástago protector gris, empaque azul para manifold, manifold gris de 1 puerto, manija Tee
111131	Ensamble de 3 puertos, incluye disco de silicón azul, vástago protector gris, empaque azul para manifold, manifold gris de 3 puertos, manija Tee
113111	Ensamble de 1 puerto, incluye disco de silicón azul, vástago gris, empaque azul para manifold, manifold gris de 1 puerto, manija Tee
113131	Ensamble de 3 puertos, incluye disco de silicón azul, vástago gris, empaque azul para manifold, manifold gris de 3 puertos, manija Tee
111141	Ensamble de 1 puerto, incluye disco de silicón azul, vástago protector gris, empaque azul para manifold, manifold claro de 1 puerto, manija Tee
111161	Ensamble de 3 puertos, incluye disco de silicón azul, vástago protector gris, empaque azul para manifold, manifold claro de 3 puertos, manija Tee

Componentes para Aireadores

#	Descripción
4124	Disco de silicón azul (grado alimenticio)
4134	Disco de silicón blanco (grado alimenticio)
4125	Vástago gris con inserto de latón
4135	Vástago con inserto de acero inoxidable
4155	Vástago de aluminio
4157	Vástago de acero al carbón
4126B	Protector de tolva apertura 1-1/2", respaldo de silicón blanco
4127	Empaque de manifold silicón azul (grado alimenticio)
4137	Empaque de manifold silicón blanco (grado alimenticio)
5050	Plato de 3 aireadores de acero inoxidable en 20" (D.I. de 16")
5052	Plato de 3 aireadores de acero inoxidable en 20" (D.I. de 16")
5012	Empaque de neopreno de 20"
4121	Manifold gris 1 puerto
4122	Manifold gris 2 puertos
4123	Manifold gris 3 puertos
4621	Manifold transparente 1 puerto
4622	Manifold transparente 2 puertos
4623	Manifold transparente de 3 puertos
4129	Ensamble de manija tee - acero inoxidable
4130	Ensamble de manija tee ascendente
4139	Ensamble perno hexagonal - acero inoxidable
4149	Ensamble interno de perno hexagonal - acero inoxidable



4124



4125



4134



4127



4122



4623



4129

Instrucciones y fichas técnicas del producto disponibles en www.dixonvalve.com



Compuertas para Tubo de Manguera

Aplicación:

- Cuando no están en uso, las mangueras a menudo se almacenan en tubos que corren a lo largo del remolque/tanque. Una tapa soldada en un extremo y una compuerta del tubo con bisagras soldada en el otro extremo mantiene las mangueras en los tubos de almacenamiento.

Características:

- Cerrojo ajustable.
- Mantiene las mangueras de suministro de combustible ordenadas y almacenadas de forma segura en los tubos de almacenamiento designados.
- Protege las mangueras de suministro y los accesorios de suciedad, salinidad y otros factores ambientales.

Materiales:

- Cuerpo de aluminio, sellos de nitrilo, resorte y componentes de cierre de acero inoxidable, buje de nylon.

Especificación:

- Fabricado para ser soldado en tubos de 6", 7" y 8".



TDF6



TDF7



TDF8



# de Parte	Descripción
TDF6	Compuerta para tubo de manguera en 6"
TDF7	Compuerta para tubo de manguera en 7"
TDF8	Compuerta para tubo de manguera en 8"

Aplicaciones:

- Utilizado para conectar mangueras de producto seco. Cuando el acople tipo leva y ranura Dixon® con roscas hembras rectas se conecta con una rosca macho cónica (NPT), el macho cónico embona hasta el tope de la cavidad de la rosca, creando una parte del flujo más lisa. Esto reduce la turbulencia y la acumulación de producto. Las conexiones de rosca estándar de leva y ranura con rosca cónica, conectadas con otras roscas cónicas, dejan expuestas a la rosca dentro de la zona de flujo del producto. La cavidad que deja la rosca expuesta no solo causa turbulencia en el producto, si no también es un lugar donde el producto puede acumularse.

Características:

- Sin roscas expuestas dentro del flujo del producto, reduce la turbulencia y acumulación del producto.
- Maquinado a precisión para tolerancias rígidas.
- Pernos de la manivela en acero inoxidable, no se pegan, para mayor fuerza y seguridad.
- El espacio mantiene el empaque firmemente en su lugar, asegura una colocación adecuada.

Materiales:

- Cuerpo de aluminio, empaque de adaptador de corcho/nitrilo, empaque de acople de nitrilo.

Especificaciones:

- Fabricadas para intercambiarse con todos los productos con Descripción Comercial A-A59326B.
- Roscas NPSM estándar.



400-AS-AL



ADS400

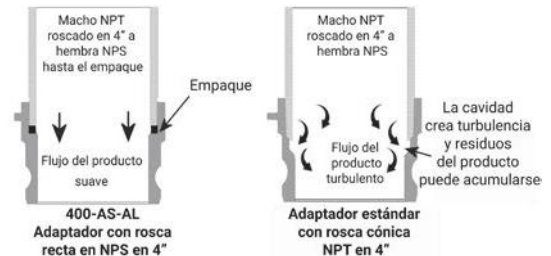

# de Parte	Descripción
400-AS-AL	Adaptador leva y ranura en 4" con hembra NPSM (rosca recta)
400GAGFI	Reemplazo de empaque roscado corcho nitrilo para 400-AS-AL
ADS400	Acople de leva y ranura en 4" con hembra NPSM (rosca recta)
400-G-BU ¹	Reemplazo de empaque de nitrilo para acople ADS400

¹ Otros materiales de empaque disponibles, por favor contacte a Dixon® al 800.00.34966.

NOTA: Por favor contacte a Dixon® para otros materiales y configuraciones.

Conexiones Giratorias Estilo Leva y Ranura

Adaptadores Tipo A

Adaptador x Hembra NPT

Medida	# Parte de Aluminio	# de Parte de Acero Inoxidable 316
2"	200-A-ALSWIV	200-A-SSSWIV
3"	300-A-ALSWIV	300-A-SSSWIV
4"	400-A-ALSWIV	400-A-SSSWIV

Acoples Tipo C

Acople x Vástago para Manguera

Medida	# Parte de Aluminio	# de Parte de Acero Inoxidable 316
2"	AC200EZSWIV	RC200EZSWIV
3"	AC300EZSWIV	RC300EZSWIV
4"	AC400EZSWIV	RC400EZSWIV

Acoples tipo D

Acople x Hembra NPT

Medida	# Parte de Aluminio	# de Parte de Acero Inoxidable 316
2"	AD200EZSWIV	RD200EZSWIV
3"	AD300EZSWIV	RD300EZSWIV
4"	AD400EZSWIV	RD400EZSWIV

Adaptadores tipo E

Adaptador x Vástago para Manguera

Medida	# Parte de Aluminio	# de Parte de Acero Inoxidable 316
2"	200-E-ALSWIV	200-E-SSSWIV
3"	300-E-ALSWIV	300-E-SSSWIV
4"	400-E-ALSWIV	400-E-SSSWIV

Instrucciones y fichas técnicas del producto disponibles en www.dixonvalve.com



Mantenimiento y Reparación..... 1166 a 1185

Cinta PTFE (Púrpura)	1167
Cinta PTFE Industrial (Blanca)	1167
Cinta PTFE de Acero Inoxidable (Gris)	1167
Cinta PTFE Industrial para Trabajo Pesado (Rosada)	1167
Cinta PTFE para Gas (Amarilla)	1168
Pasta Selladora de Roscas	1168
Sellador de Empaques	1168
Detector de Fugas	1168
Aceite Penetrante Jax de Grado Alimenticio	1169
Petrolato PurGel Klear	1169
Antiadherente de Grado Alimenticio	1169
Limpiador y Pulidor de Acero Inoxidable	1169
Insertador de Acoples para Manguera Larga	1170
Insertadores de Acoples	1170
Racks para Manguera "Hung Up On" Dixon®	1170
Bomba Manual para Prueba Hidrostática	1171
Bomba de Prueba Electrónica	1171
Bomba de Prueba Neumática	1171
Accesorios para Bomba de Prueba Hidrostática....	1172
Niple de Prueba Tipo Leva y Ranura para Adaptadores Macho	1172
Niple de Prueba Tipo Leva y Ranura para Acoples Hembra	1172
Tapas para Prueba Hembra NPT	1172
Niples para Prueba Macho NPT	1172
Válvula de Purga	1172
Accesorios FRL	1172
Lubricante para Acoples Dixon®	1173
WD-40 con Aplicador	1173
Mazo Blando para Golpeo de Objetos Metálicos	1173
Cuchillo para Manguera	1173
Cortadores para Tubing de Cobre	1174
Cinta para Diámetro Dixon	1175
Llavero Dixon®	1175
Destapador de Botellas Tipo "Leva"	1175
"Cuenta Hilos"	1175
Etiqueta de Seguridad	1175
Cinta de Seguridad	1176
Correas Elásticas	1176
Cable de Seguridad King de Nylon	1177
Grilletes de Seguridad King	1177
Cable de Seguridad King	1178
Kit de Reparación para Tuberías "Rapp-it"	1179
Manguera Espiral y Protección de Cable	1180
Mangas de Fibra de Vidrio	1181

Manga Protectora Kevlar®	1181
Mangas Protectoras de Nylon - Aceptado MSHA	1182
Fundas Antiflama para Mangueras	1182
Cinta Antiflama para Manguera	1182
Camisa Antiflama (sin adhesivo)	1183
Guarda Tipo Resorte	1183
Guarda Continua Tipo Resorte	1183
Carrete de Manguera con Acción por Resorte Reelcraft Serie 5000	1184
Carrete de Manguera con Acción por Resorte Reelcraft Serie 7000	1184
Carrete de Manguera con Acción por Resorte Reelcraft Serie 8000	1185
Carrete de Operación Manual Reelcraft Serie 30,000	1185
Carrete para Manguera con Cigüeñal Manual	1185



Cinta PTFE (Púrpura)

Características:

- Grosor: 3.5 mil (0.0035 mm).
- Rango de temperatura: -450°F a 500°F (-268°C a 260°C).
- Calidad superior.
- No es para utilizarse en aplicaciones de aire.

Medida	Longitud	# de Parte
1/2"	520"	TTPM50-520
	700"	TTPM50-700
	1429"	TTPM50-1429
3/4"	520"	TTPM75-520
	700"	TTPM75-700
	1429"	TTPM75-1429
1"	520"	TTPM100-520
	700"	TTPM100-700
	1429"	TTPM100-1429



Cinta PTFE Industrial (Blanca)

Características:

- Grosor: 3.5 mil (0.0035 mm).
- Rango de temperatura: -212°F a 500°F (-136°C a 260°C).

Medida	Longitud	# de Parte
1/2"	260"	TTA50
	520"	TTB50
	1296"	TTC50
3/4"	260"	TTA75
	520"	TTB75
1"	520"	TTB100



Cinta PTFE de Acero Inoxidable (Gris)

Características:

- Grosor: 4 mil.
- Rango de temperatura: -450°F a 550°F (-268°C a 288°C).
- Utilizado en conexiones de acero inoxidable roscadas o uniones.
- PTFE con níquel, el níquel funciona como balero.
- Hecho en EE. UU.

Medida	Longitud	# de Parte
1/2"	260"	TTA50SS



Cinta PTFE Industrial para Trabajo Pesado (Rosada)

Características:

- Grosor: 4 mil.
- Rango de temperatura: -400°F a 500°F (-240°C a 260°C).

Medida	Longitud	# de Parte
1/2"	540"	TTBP50





Cinta PTFE para Gas (Amarilla)

Características:

- Grosor: 4 mil.
- Temperatura máxima: **500°F (260°C)**.
- Listado Underwriters.

Medida	Longitud	# de Parte
½"	260"	TTA50LP

Pasta Selladora de Roscas



Características:

- Rango de temperatura: **-300°F a 500°F (-184°C a 260°C)**.
- No se utilice con oxígeno.

Medida	# de Parte
¼ pinta	LCTS14
½ pinta	LCTS1
1 pinta	LCTS2
¼ de galon	LCTS3

Sellador de Empaques

Características:

- GORE-TEX® intercambiable.

Material:

- PTFE de empaque con reverso adhesivo.
- PTFE 100 % virgen.
- No le afectan los químicos comunes (pH de 0-14).
- Vida en almacén longeva.
- Resistente al bajo flujo frío.
- Requiere de menor fuerza que los materiales de empaque estándar.
- Rango de temperatura: **vacío a 3000 PSI**.
- Rango de temperatura: **-450°F a 600°F (-268°C a 316°C)**.
- Hecho en EE. UU.
- Cumple con FDA #21CFR177.1550.
- Presentaciones más grandes sobre pedido.



Medida	Longitud	# de Parte
¼"	20'	LCJS4-20
¼"	50'	LCJS4-50
⅜"	25'	LCJS6-25
½"	15'	LCJS8-15
¾"	15'	LCJS12-15

Detector de Fugas

Características:

- Detecta fugas formando burbujas que permanecen hasta por diez minutos.
- No causa corrosión y deterioro.
- Color: Amarillo fluorescente.
- No tóxico, no se congela.
- Rango de temperatura: **-7°F a 180°F (-20°C a 82°C)**.
- Cumple con las especificaciones federales MIL-L-25567-C.



Medida	# de Parte
8 oz.	LCLD



Aceite Penetrante Jax de Grado Alimenticio

Características:

- NSF H1 Registrado para contacto incidental con alimentos.
- Inodoro, incoloro e insípido.
- Libera rápidamente las partes corroidas.
- Protege el metal de la corrosión.
- Lubrica las partes en movimiento.



Descripción	# de Parte
Bote de 16 fl.oz. con atomizador	LUPO-16

Petrolato PurGel Klear

Características:

- Petrolato puro color blanco, aprobado por FDA, kosher, para uso con agentes de liberación.
- Se usa en cualquier ensamble, barrera o aplicaciones de liberación de O-rings, empaques, cuchillas cortadoras o barrenos.



Aprobación:

- Cumple con estándares FDA 21 CFR Parte 172: Aditivos de Alimentos Permitidos para adición a alimentos de consumo humano y Parte 178: Aditivos de Alimentos Indirectos.

Descripción	# de Parte
Tubo de 8 oz.	LUPG-08

Antiadherente de Grado Alimenticio

Características:

- No es tóxico; no se seca.
- Lubrica roscas.
- Forma un sello a prueba de fugas.
- Previene la corrosión.
- Resiste agua y vapor.



Aprobación:

- NSF H1 Registrado para contacto incidental con alimentos.

Descripción	# de Parte
Bote de 8 oz. con brocha en la tapa	LUAS-08

Limpiador y Pulidor de Acero Inoxidable

Características:

- Repele el agua – se hace perlas como con la cera.
- Brinda un escudo protector brillante.
- Disuelve el deslustre.
- Se frota completamente, sin polvos, ni residuos.

Aprobación:

- Registrado A7 para uso en fabricas inspeccionadas por la federación.



Descripción	# de Parte
Aerosol de 14 oz.	LUCP-14

NOTA: Todos los productos incluyen un MSDS (Hoja de Datos de Seguridad del Material).



Insertador de Acoples para Manguera Larga

Características:

- Acoples de 4", 5", 6", 8", 10" y 12".
- Incluye bomba CI96AH (mostrada debajo).
- Portátil.
- Los platos empujadores (no mostrados) deben comprarse por separado.



de Parte

CI9

D.I. de Manguera	# de Parte
4" - 5"	45CIPUSH
6" - 8"	68CIPUSH
10" - 12"	1012CIPUSH

Insertadores de Acoples

Aplicación:

- Para insertar vástagos en mangueras de diámetro exterior 2¾" a 7¼".

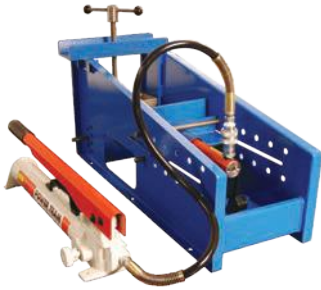

CI96



CI96AH

Descripción	# de Parte
Insertador con bomba manual de 10,000 PSI y 5 ton ram	CI96
Insertador con bomba neumática/hidráulica de 10,000 PSI y 5 ton ram	CI96AH
Mordaza pequeña para 1" a 3" D.E. de manguera	CI9311SML



Racks para Manguera "Hung Up On" Dixon

Aplicación:

- Puede ser usado con manguera contra incendios y manguera de agua.

Características:

- 5 agujeros de 5/16" para fácil montaje.
- Dos racks pueden apertarse cara a cara para crear capacidad extra para la manguera.

Material:

- Aluminio.



Descripción	Dimensiones	Peso (lbs.)	# de Parte
Rack sencillo	19-1/2" x 6" x 9-3/16"	3.4	DHR1
Rack doble	19-1/2" x 12" x 9-3/16"	7.1	DHR2

Bomba Manual para Prueba Hidrostática

Aplicación:

- Diseñado para utilizarse para pruebas en líneas de tuberías, tanques de presión y contenedores de presión.

Características:

- Utiliza válvulas check que son más eficientes y duraderas que los sistemas poppet.
- Desplazamiento del cilindro: 1.37 cu. in.
- **0-1000 PSI** manómetro de presión, 10' manguera para alta presión y acople de desconexión en seco incluido.
- Pistón: 7/8" con carrera de 2".
- Pistón de acero inoxidable.
- Presión de trabajo: **1000 PSI a 70°F (21°C)**.



Entrada NPT	Salida NPT	Aluminio # de Parte
1/2"	1/2"	HHTTP

Bombas para Prueba Hidrostática

Bomba de Prueba Electrónica

Características:

- Bomba Electrónica de Prueba Hidrostática Portátil de 110 Voltios - Modelo (ETP).
- Presión máxima de prueba **3000 PSI**.
- Rango de llenado **1.3 GPM** (a 60 PSI de presión de entrada).
- Conecta el cople de manguera de jardín para suministro de agua.
- Manguera intermedia 1/2" x 25' con acople de latón Straight-Thru x conexión giratoria NPSM.
- Niple 1/2" Straight-Thru de latón en salida de presión.
- Manómetro **0 – 3000 PSI** de presión relleno de líquido montado en la parte trasera.



de Parte
ETP

Bomba de Prueba Neumática

Características:

- Valor de llenado **5.5 GPM**.
- Presión de prueba: **0 a 1500 PSI**.
- Interior de acero inoxidable.
- Manómetro de aire para un ajuste fácil y rápido de la presión máxima de prueba.
- Manómetro de alta presión para prueba.
- Filtro/regulador para aire limpio y seco que asegura la vida larga de la unidad.
- Válvula On/Off para entrada de aire.
- 15 pies de manguera incluidos.
- Fácil de utilizar: carretilla portátil o montaje estacionario en muro disponible.
- Utiliza un filtro coalescente y filtro de agua para prolongar la vida de la bomba.



Montaje en Carretilla # de Parte	Montaje en Muro # de Parte
PTP	PTP-WM



Accesorios para Bomba de Prueba Hidrostática

Características:

- Tapas preensambladas o nipples permiten una configuración rápida para probar las mangueras.
- Tapas y tapones equipados con acoples ½" de latón para adherirse a la manguera intermedia en la bomba (Bomba de Prueba Neumática) y válvula de purga.

Niple de Prueba Tipo Leva y Ranura para Adaptadores Macho



Medida	Hierro / Acero # de Parte
1"	ID100TC
1½"	ID150TC
2"	ID200TC
3"	ID300TC
4"	ID400TC

Niple de Prueba Tipo Leva y Ranura para Acoples Hembra



Medida	Hierro / Acero # de Parte
1"	IA100TP
1½"	IA150TP
2"	IA200TP
3"	IA300TP
4"	IA400TP

Tapas para Prueba Hembra NPT



Medida	Hierro / Acero # de Parte
1"	NPT100TC
1½"	NPT150TC
2"	NPT200TC
3"	NPT300TC
4"	NPT400TC

Nipples para Prueba Macho NPT



Medida	Hierro / Acero # de Parte
1"	100TP
1½"	150TP
2"	200TP
3"	300TP
4"	400TP

Válvula de Purga



de Parte
IBV50BOV

Accesorios FRL



Descripción	# de Parte
¾" filtro coalescente modular Wilkerson (purga automática)	M16-03A
¾" filtro coalescente modular Wilkerson (purga manual)	M16-03M
Manga modular necesaria para conectar a M16-03A o M16-03M	GPA-95-292

M16-03A



Lubricante para Acoples Dixon

Aplicación:

- Para utilizar con ensambles de operaciones que envuelvan hule natural o sintético o plástico, también es excelente lubricante cuando el hule o plástico debe cortarse, maquinarse, presionarse o aterrizzarse.

Características:

- Lubricante biodegradable para acoplar vástagos, O-rings, mangueras, mangas, arandelas de hule y ojales.
- Una vez que el lubricante se seca ya no puede deslizarse.



Medida	# de Parte
1 litro	DCL20
4 litros	DCL80

WD-40 con Aplicador

Características:

- Aplicador adherido.
- Gira hacia arriba para spray a precisión, gira hacia abajo para acción de spray regular.
- No debe utilizarse para inserción de vástagos.



Medida	# de Parte
11 oz.	WD40

Mazo Blando para Golpeo de Objetos Metálicos

Características:

- Mazo suave para golpear objetos metálicos sin dañarlos.
- El material de la cabeza no se agrieta y se mantiene sujeto al mango.
- Longitud: 23".
- Peso: 10 lbs.



de Parte
DCM1

Cuchillo para Manguera

Características:

- Para un rápido corte de manguera de hule y fleje de plástico.
- La guarda protege la mano durante el corte.



de Parte
DRK15



Cortadores para Tubing de Cobre

Cortadores de Tubo "Hi-Duty"

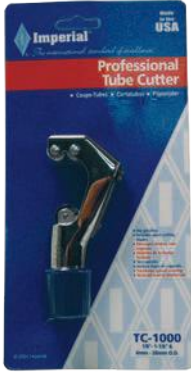

Características:

- Para tubing con D.E. de 1/8" a 1-1/8".
- Incluye 2 discos de cortador de uso general.
- Cuerpo robusto de aleación de aluminio niquelado.
- Escariador desdoblable de acero endurecido para retirar rebabas, la superficie con lima retira las rebabas externas.
- Discos de corte de acero con cromo.
- Partes de reemplazo disponibles, contacte a Dixon® para mayor información.

Descripción	# de Parte
Largo 5", peso 6.5 oz.	TC-1000

Cortadores de Tubo Tipo Trinquete



Características:

- Para tubing con D.E. de 1/8" a 5/8".
- Use el cortador con o sin manija - se ajusta en sitio solo en segundos.
- Incluye 1 disco de cortador de uso general.
- El tornillo de alimentación incluido minimiza contaminación asegurando operación suave.
- Rodillos de acero inoxidable colocados al fondo del cortador permiten un fácil enganche del cortador en el tubing y una acción de corte más suave.
- Partes de reemplazo disponibles, contacte a Dixon® para mayor información.

Descripción	# de Parte
Largo con manija 4¾", peso 4 oz., radio de giro de 4" con manija	TC-1050RH

Cortador de Tubo



Características:

- Para tubing D.E. de 3/8" a 1-1/8".
- Incluye 2 discos de corte de uso general.
- Partes de reemplazo disponibles, contacte a Dixon® para mayor información.

Descripción	# de Parte
Largo 2-11/16", peso 5 oz., radio de giro 1-15/16"	174-F



Cinta para Diámetro Dixon

Características:

- Cinta de 6 pies (1.8 m) para encontrar rápidamente el diámetro externo de cualquier objeto cilíndrico como mangueras.
- Convierte la circunferencia en diámetro externo en el punto de medición.
- Cubierta de plástico ABS.



de Parte

DDT1

Llavero Dixon

Característica:

- Las mitades se separan como un cople y un niple.

Acero Platinado

de Parte

DKC1



Destapador de Botellas Tipo "Leva"

Latón

de Parte

CAMOPENER



"Cuenta Hilos"

Características:

- Utilizado para determinar la cantidad de hilos por pulgada en una rosca.
- 30 hojas.

Acero Inoxidable

de Parte

TPG



Etiqueta de Seguridad

Características:

- Dixon® recomienda ampliamente el uso de etiquetas de seguridad o de precaución en todos los ensambles de manguera.
- Vendido en cantidades de 100 etiquetas solamente.

Largo	Ancho	# de Parte
5"	2 ³ / ₈ "	DWL100



¡¡PRECAUCIÓN!!

- Las conexiones desgastadas tienen que ser reemplazadas.
- Las abrazaderas flojas en la manguera pueden causar accidentes.
- Los pernos de la abrazadera deben ser apretados regularmente.
- Para seguridad extra, dispositivos de retención como clips, cadenas o cables deben utilizarse.



Cinta de Seguridad

Características:

- Dixon® recomienda ampliamente el uso de etiquetas de seguridad o de precaución en todos los ensambles de manguera.
- Longitud de la cinta - 50 metros, aproximadamente 255 precauciones.



Largo	# de Parte
1 1/2"	DSTW

¡¡PRECAUCIÓN!!



- Las conexiones desgastadas tienen que ser reemplazadas.
- Las abrazaderas flojas en la manguera pueden causar accidentes.
- Los pernos de la abrazadera deben ser apretados regularmente.
- Para seguridad extra, dispositivos de retención como clips, cadenas o cables deben utilizarse.

Correas Elásticas

Características:

- Correas de larga duración.
- Hechas de EPDM.
- La longitud no incluye el gancho-S.
- Los ganchos-S son de acero.



Largos	# de Parte
10"	SSE10
15"	SSE15
21"	SSE21
31"	SSE31
41"	SSE41



¡¡PRECAUCIÓN!!

Omitir esta precaución puede resultar en daños o accidentes personales
Estiramiento máximo de extremos = 150% de la longitud

- No exceda el estiramiento máximo.
- Inspeccione antes de cada uso, no se use si la correa está cortada, agrietada o gastada.
- Inspeccione los ganchos por daños y/o desgaste. Reemplace si es necesario.
- Proteja la correa de orillas filosas o calor.
- Utiliza protección ocular durante el uso de la correa.
- No utilice este producto como soporte principal.



Cable de Seguridad King de Nylon

Aplicaciones:

- Mangueras neumáticas, hidráulicas y de agua.

Características:

- Tejido de nylon de gran flexibilidad y fuerza.
- Mayor resistencia a chispas y corrosión.
- Los ojales de hule sujetan con firmeza la manguera.
- Debe ser instalada completamente estirada (sin holguras).
- Se envía con condiciones de uso y presiones de trabajo.
- Temperatura de trabajo máxima: **200°F (93°C)**.
- Minimiza el daño a equipos y evita lesiones al personal en caso de presentarse alguna falla con el sistema de sujeción o desconexión accidental.

Materiales:

- Banda: Nylon.
- Ojales: Hule.



Longitud	Recomendado para utilizar con los siguientes Diámetros Interiores:								Nylon # de Parte
	¼"	½"	¾"	1"	2"	3"	4"	6"	
	Presión de trabajo máxima (PSI) para los Diámetros Interiores								
30"	26,000	6,500	2,900	1,650	400	---	---	---	WBN130
40"	---	---	---	1,650	400	175	100	---	WBN140
30"	52,000	13,000	5,800	3,300	750	---	---	---	WBN230
64"	---	---	---	---	750	350	200	90	WBN264
44"	---	---	---	7,300	1,800	820	450	---	WBN344
64"	---	---	---	---	2,300	1,040	580	260	WBN464



Grilletes de Seguridad King

Aplicaciones:

- Se utilizan dos grilletes para anclar el cable de seguridad King Whipsock.
- Asegura ambos grilletes a una base rígida para reducir el latiguo de la manguera en caso de presentarse alguna falla con el ensamble para alta presión.

Características:

- Se recomienda utilizar perno, tuerca y tornillo estilo pasador.
- La carga de trabajo debe estar especificada para la aplicación.



Medida	Carga de trabajo	Cable de seguridad	Micro aleación de acero # de Parte
5/16"	¾ ton (1000 lbs)	KSW06-KSW12	KSS04
7/16"	1½ ton (3000 lbs)	KSW16-KSW40	KSS06
5/8"	3¼ ton (6000 lbs)	KSW48-KSW96	KSS08



Cable de Seguridad King

Aplicación:

- Ideal para utilizarse en aplicaciones de alta presión de trabajo tales como aire, agua, hidráulicos y lodo.

Características:

- Los cables de seguridad King Whipsock mantiene la manguera bajo control en caso de presentarse una falla en el ensamble de alta presión.
- Los puntos de anclaje eliminan el latigazo.
- Toma en cuenta que los puntos de anclaje soporten la presión de la aplicación.
- Malla tejida de acero galvanizado que cubre la superficie de la manguera previniendo latigazo, abrasión y desgaste.
- Los anclajes de grillete a grillete o grillete a base rígida reducen el latigazo de la manguera al ocurrir una falla en el ensamble.
- Contacte a Dixon® para aclarar dudas respecto a presiones de trabajo, disponibilidad y configuraciones personalizadas.



KSW32



KSW40

Materiales:

- Cable de seguridad: Acero al carbón galvanizado.
- Féruas: Aluminio.

Medida	Rango D.E.	Longitud	Presión de Trabajo Max PSI	# de Parte
3/8"	.315" - .5512"	15.75"	5000	KSW06
1/2"	.5512" - .7874"	21.65"	3000	KSW08
3/4"	.7874" - 1.181"	25.20"	2000	KSW12
1"	1.181" - 1.575"	34.25"	1500	KSW16
1 1/4"	1.575" - 1.969"	38.19"	1000	KSW20
1 1/2"	1.969" - 2.362"	49.21"	700	KSW24
2"	2.362" - 2.756"	51.18"	1300	KSW32
2 1/2"	2.756" - 3.346"	53.15"	800	KSW40
3"	3.346" - 3.937"	72.44"	750	KSW48
3 1/2"	3.937" - 4.724"	72.05"	550	KSW56
4"	4.724" - 5.512"	86.61"	550	KSW64
6"	5.512" - 7.087"	93.31"	250	KSW96



Kit de Reparación para Tuberías "Rapp-it"

Aplicaciones:

- Kit de reparación de emergencia en varias aplicaciones industriales: minería, procesamiento, combustible y gas, petroquímicos, manufactura, industrias marina y agrícola, para usar con acero, polietileno, PVC, cobre, concreto o hule.

Medidas:

- 2" x 12', 3" x 12', 4" x 12', 4" x 16', 4" x 30'.

Características:

- No requiere mezclar o medir
- Retiene las sustancias que se fugan rápidamente, manteniendo segura el área de trabajo
- Reparación tenáz: 5 a 10 min., reparación funcional aprox. 30 min.
- Un producto que puede ser utilizado en una amplia variedad de medidas de tuberías, formas y materiales.
- Apto para utilizarse en líneas de ácido, gas, químicos diluidos, agua de mar, combustibles y aceite.
- Resistencia química, resistencia a hidrocarburos, cetonas, ésteres, alcoholes, halocarburos, soluciones salinas, ácidos/bases diluidas.
- Apto para tubería húmeda o seca: Aplicar bajo agua fresca y de mar.

Materiales:

- Bandas: Fibras de vidrio tejida.
- Resina: Resina de poliuretano que se activa con agua.

Especificaciones:

- Resistencia de presión hasta **360 PSI** (2500kPa).
- Dureza completa Shore D (24 horas): 80 durómetro.
- Resistencia en acero (1" x 1" x 1/16") 400kg (6.2MPa).
- Fuerza de compresión **8,000 PSI** (55 MPa).
- Temperaturas:
 - Continuo: **-40°F a 250°F** (-40° a 121 °C).
 - Intermitente: **-40°F a 300°F** (-40° a 149°C).
 - Resistencia al calor: **300°F** (150°C).



Aprobación:

- Certificación NATO 4730-66-1257893.

Medida	Descripción	# de Parte
2" x 12'	El kit incluye bandas de fibra de vidrio tejida infundida con resina que se activa con agua y un tubo de 90mm de Masilla de Acero Rapp-it	RAP122
3" x 12'		RAP123
4" x 12'		RAP124
4" x 16'		RAP164
4" x 30'		RAP304

Display de Kits de Reparación de Tubería Rapp-it

Característica:

- No incluye el kit de reparación Rapp-it.
- Display de hasta 6 kits Rapp-it.
- El display debe ensamblarse por el cliente.

Medida	Descripción	# de Parte
9-1/2" L x 11-1/2" W x 16" H	El display incluye una caja, 30 flyers del kit a color y una muestra de tubería; No incluye el kit de reparación, ve debajo para kits Rapp-it	RAPDISPLAY
---	Incluye 2 kits de reparación de cada medida (10 kits en total); no incluye display.	RAPDISPLAYFILL



Manguera Espiral y Protección de Cable

Aplicación:

- Utilizado aplicaciones de minería, canteras, forestal, industrias costeras y la mayoría de aplicaciones de manguera hidráulica.

Características:

- Resistencia a golpes y alta abrasión.
- Resistente a químicos y rayos UV.
- Autolubrificante para reducir daños en la manguera.
- Fácil de instalar en sitio.
- Radio suave en todos los bordes.
- Puede ser utilizado en una sola manguera o múltiples.
- Vendido en longitudes de bobina solamente.

Con Retardante de Flama

Características:

- Aprobado por MSHA #1C-264/0
- Probado para: AS 2600, AS1180.10B, AS 1180.13A
- Retardante de flamas, autoextinguible, antiestática
- Rango de temperatura: **-148°F a 262°F (-100°C a 128°C)**.
- Color: Negro estándar



D.I. Nominal	Longitud de Bobina	Rango de D.E. (pulgadas)	# de Parte
0.45"	66'	.47" a .86"	FRSGX16
0.55"	66'	.62" a 1.06"	FRSGX20
0.80"	66'	.86" a 1.37"	FRSGX25
1.00"	66'	1.06" a 1.69"	FRSGX32
1.26"	66'	1.30" a 2.17"	FRSGX40
1.50"	66'	1.65" a 2.52"	FRSGX50
2.00"	66'	2.05" a 2.95"	FRSGX63
2.40"	66'	2.56" a 3.80"	FRSGX75
2.83"	66'	3.15" a 4.30"	FRSGX90
3.43"	33'	3.80" a 4.90"	FRSGX110



Producto Estándar

Características:

- Sin aprobación MSHA #1C-264/0.
- No es retardante de flamas.
- Rango de temperatura: **-40°F a 248°F (-40°C a 120°C)**.
- Colores: Negro estándar. Otros colores: Azul, amarillo, rojo y fluorescente. Consulta a Dixon®.



DI Nominal	Longitud de Bobina	Rango de D.E. (pulgadas)	# de Parte
0.45"	66'	.47" a .86"	NFSGX16
0.55"	66'	.62" a 1.06"	NFSGX20
0.80"	66'	.86" a 1.37"	NFSGX25
1.00"	66'	1.06" a 1.69"	NFSGX32
1.26"	66'	1.30" a 2.17"	NFSGX40
1.50"	66'	1.65" a 2.52"	NFSGX50
2.00"	66'	2.05" a 2.95"	NFSGX63
2.40"	66'	2.56" a 3.80"	NFSGX75
2.83"	66'	3.15" a 4.30"	NFSGX90
3.43"	33'	3.80" a 4.90"	NFSGX110
4.48"	40'	4.50" a 5.50"	NFSGX125
5.07"	27'	4.80" a 6.00"	NFSGX140
5.87"	20'	5.70" a 7.00"	NFSGX160

Mangas de Fibra de Vidrio

Características:

- Cubierta térmica para aplicaciones de temperaturas arriba de 1000°F (538°C).
- Se envía en longitudes de 100'.
- 1/16" de grosor de muro.
- Trenza de E-glass texturizado, el tubing es flexible y se expande para cubrir diámetros cambiantes.
- Hecho en los Estados Unidos.

D.I. Nominal	Fibra de Vidrio # de Parte
1/4"	LW04200
3/8"	LW06200
1/2"	LW08200
5/8"	LW10200
3/4"	LW12200
7/8"	LW14200
1"	LW16200
1 1/4"	LW20200
1 1/2"	LW24200
2"	LW32200
2 1/2"	LW40200
3"	LW48200
3 1/2"	LW56200
4"	LW64200



Manga Protectora Kevlar®

Características:

- Tejido anticortes de gran flexibilidad.
- Brinda protección para mangueras hidráulicas, líneas de cables y otros sistemas.
- Temperatura de trabajo: continuo 320°F (160°C), corto plazo 570°F (300°C).
- Kevlar® balístico grado 3000; fibra no irritante.
- Hecho en los Estados Unidos.

D.I. de Manga	Carrete 100' # de Parte
1/2" (13 mm)	KS08200
3/4" (19 mm)	KS12200
1" (25 mm)	KS16200
1 1/4" (32 mm)	KS20200
1 1/2" (38 mm)	KS24200
1 3/4" (44 mm)	KS28200
2" (51 mm)	KS32200
2 1/2" (64 mm)	KS40200
3" (76 mm)	KS48200
3 1/2" (89 mm)	KS56200
4" (102 mm)	KS64200



Mangas Protectoras de Nylon - Aceptado MSHA

Características:

- Funda tubular de nylon tejido. Ideal para cubierta protectora sobre manguera hidráulica y manguera industrial.
- Aceptado MSHA, para temperaturas mayores de **275°F (135°C)**.
- No es un rollo continuo.

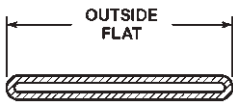
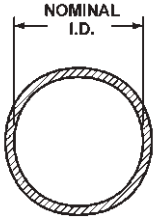

D.I. Nominal	Exterior Plano	Rollo de 100' # de Parte	Rollo de 300' # de Parte
0.90"	1.50"	DHS90-100	DHS90-300
1.00"	1.66"	DHS100-100	DHS100-300
1.13"	1.88"	DHS106-100	DHS106-300
1.25"	2.13"	DHS122-100	DHS122-300
1.46"	2.25"	DHS138-100	DHS138-300
1.42"	2.50"	DHS142-100	DHS142-300
1.58"	2.75"	DHS159-1-100	DHS159-1-300
1.78"	2.88"	DHS175-100	DHS175-300
1.91"	3.00"	DHS181-100	DHS181-300
2.18"	3.63"	DHS219-100	DHS219-300
2.38"	3.88"	DHS238-100	DHS238-300
2.65"	4.25"	DHS263-100	DHS263-300
2.86"	4.75"	DHS288-100	DHS288-300
3.65"	5.88"	DHS366-100	DHS366-300

Fundas Antiflama para Mangueras

Aplicación:

- Usadas para proteger mangueras y ensambles de manguera, tubing, tubería, alambres y cables de alta temperatura o de salpicaduras de metal fundido. Ayuda a mantener la temperatura en la línea y a reducir el sobrecalentamiento o sobreenfriamiento causado por el medio ambiente.

Características:

- Resistente a fluidos hidráulicos y aceites lubricantes.
- Color rojo óxido.
- Se suministra en tramos de 50 pies.
- Rango de temperatura: - 65°F a 500°F (-54°C a 260°C).

- La funda se desliza fácilmente sobre la manguera y se expande para cubrir los acoples en los extremos del ensamble de manguera.
- Compuesto de revestimiento de hule silicón sobre fibra de vidrio
- Producto totalmente libre de asbesto.



D.I. Nominal	# de Parte	D.I. Nominal	# de Parte
1/4"	0610-4	1 ¼"	3210-20
3/8"	1010-6	1 ½"	3810-24
1/2"	1310-8	1 ¾"	4510-28
5/8"	1610-10	2"	5110-32
3/4"	1910-12	2 ½"	6410-40
7/8"	2210-14	3"	7610-48
1"	2510-16	4"	10210-64



Cinta Antiflama para Manguera

Aplicación:

- Cinta de hule silicon usada para sellar los extremos de las fundas contra fuego y evitar que se deshilachen.

Características:

- Totalmente libre de asbesto.
- Color rojo óxido.
- Rango de temperatura: -45°F a 380°F (-45°C a 200°C).



Tamaño	Largo	Goma Silicón # de Parte
1"	12 yardas	FTH100

Camisa Antiflama (sin adhesivo)

Características:

- Goma de silicon recubierto de fibra de vidrio.
- Resistentes a fluidos hidráulicos y aceites lubricantes.
- Se debe instalar en una envoltura espiral sobreponiendo de un 30 % a 50 %.
- El color es rojo óxido.
- Rango de temperatura: -65°F a 500°F (-54°C a 260°C).



Tamaño	Largo	# de Parte
Ancho de 3"	50'	4055-3

Guarda Tipo Resorte

Características:

- Protege la manguera contra los efectos de flexión en su punto más vulnerable.
- La espiga recta permite que el extremo se fije y asegure debajo de la abrazadera o férula.
- El cable sirve para la mayoría del DE de manguera de ½" a 3¼".

Con espiga

D.I. Guarda	Calibre	Largo	Espiga	# Aprox de embobinado	Acero Galvanizado # de Parte	Acero Inoxidable 304 # de Parte
¾"	0.175	12"	1"	33	SEGC1-0.75-12	SEGS1-0.75-12
1"	0.175	12"	1"	33	SEGC1-1.00-12	SEGS1-1.00-12
1¼"	0.175	14"	2"	39	SEGC1-1.25-14	SEGS1-1.25-14
1½"	0.175	14"	2"	39	SEGC1-1.50-14	SEGS1-1.50-14
1¾"	0.175	16"	2"	44	SEGC1-1.75-16	SEGS1-1.75-16
2"	0.280	16"	2"	44	SEGC1-2.00-16	SEGS1-2.00-16
2½"	0.280	18"	2"	50	SEGC1-2.50-18	SEGS1-2.50-18
3"	0.280	18"	2"	50	SEGC1-3.00-18	SEGS1-3.00-18



Sin espiga

D.I. Guarda	Calibre	Largo	Espiga	# Aprox de embobinado	Acero Galvanizado # de Parte	Acero Inoxidable 304 # de Parte
¾"	0.175	12"	1"	33	SEGC0-0.75-12	SEGS0-0.75-12
1"	0.175	12"	1"	33	SEGC0-1.00-12	SEGS0-1.00-12
1¼"	0.175	14"	2"	39	SEGC0-1.25-14	SEGS0-1.25-14
1½"	0.175	14"	2"	39	SEGC0-1.50-14	SEGS0-1.50-14
1¾"	0.175	16"	2"	44	SEGC0-1.75-16	SEGS0-1.75-16
2"	0.280	16"	2"	44	SEGC0-2.00-16	SEGS0-2.00-16
2½"	0.280	18"	2"	50	SEGC0-2.50-18	SEGS0-2.50-18
3"	0.280	18"	2"	50	SEGC0-3.00-18	SEGS0-3.00-18



Guarda Continua Tipo Resorte

Características:

- Protege la manguera contra los efectos de flexión en su punto más vulnerable.
- Alambre redondo de perfil plano se ajusta firmemente a la manguera reduciendo el enganchamiento.
- Contacta a Dixon® para otras longitudes y medidas.

D.I. Guarda	Calibre	Largo	# Aprox de embobinado en pies	Acero Galvanizado # de Parte	Acero Inoxidable 304 # de Parte
¾"	0.175"	25'	33'	CWG-C-0.75-25	CWG-S-0.75-25
1"	0.175"	25'	33'	CWG-C-1.00-25	CWG-S-1.00-25
1¼"	0.175"	25'	33'	CWG-C-1.25-25	CWG-S-1.25-25
1½"	0.175"	25'	33'	CWG-C-1.50-25	CWG-S-1.50-25
1¾"	0.175"	25'	33'	CWG-C-1.75-25	CWG-S-1.75-25
2"	0.280"	25'	33'	CWG-C-2.00-25	CWG-S-2.00-25
2½"	0.280"	25'	33'	CWG-C-2.50-25	CWG-S-2.50-25
3"	0.280"	25'	33'	CWG-C-3.00-25	CWG-S-3.00-25



Carrete de Manguera con Acción por Resorte Reelcraft Serie 5000



Características:

- Entrada 3/8" NPTF.
- Construcción toda de acero.
- Eje y giratoria completos.
- Se envía con manguera estándar de PVC.
- Temperatura máxima: **150°F (66°C)**.
- Manguera para aire comprimido no debe ser utilizada para servicio con oxígeno; estas comúnmente contaminadas con una cubierta de aceite que puede reaccionar explosivamente cuando se introduce el oxígeno.



Con manguera

DI Manguera	Medida de Manguera	Servicio	Presión de Trabajo PSI	# de Parte
1/4"	50'	Aire / agua	300	5450LP
3/8"	35'	Aire / agua	300	5635LP
	50'	Aire / agua	300	5650LP

Sin manguera

Capacidad de Manguera	Servicio	Presión de Trabajo PSI	# de Parte
50' de 1/4" o 35' de 3/8"	Aire / agua	500	5600LP
50' de 3/8"	Aire / agua	500	5605LP

Carrete de Manguera con Acción por Resorte Reelcraft Serie 7000



Características:

- Construcción toda de acero.
- LP Carretes para Baja Presión:
 - Temperatura máxima **150°F (66°C)**.
 - Entrada de carrete 1/2" NPTF.
 - Manguera PVC estándar.
- MP Carretes para Presión Media:
 - Temperatura máxima **210°F (99°C)**.
 - Entrada de carrete 1/2" NPTF.
 - Manguera SAE 100 R1T 1 trenza de alambre.
- HP Carretes para Presión Alta:
 - Temperatura máxima **210°F (99°C)**.
 - Entrada del carrete 1/4" NPTF.
 - Manguera SAE 100 R2T 2 trenzas de alambre.

Con manguera

DI Manguera	Longitud de Manguera	Servicio	Presión de Trabajo PSI	# de Parte
3/8"	70'	Aire / agua	300	7670LP
1/2"	50'	Aire / agua	300	7850LP

Sin manguera

Capacidad de Manguera	Servicio	Presión de Trabajo PSI	# de Parte
70' de 3/8", 50' de 1/2"	Aire / agua	500	7800LP
50' de 3/8" o 50' de 1/2"	Aceite	3000	7800MP
50' de 1/4" o 50' de 3/8"	Grasa	5000	7600HP



Carrete de Manguera con Acción por Resorte Reelcraft Serie 8000

Características:

- Entrada de carrete ¾" NPTF.
- Fundición de aluminio cinco-en-uno incorpora eje principal, trinquete, resorte y plomería. entrada/salida en una sola pieza.
- Equipado con manguera PVC estándar.
- Temperatura máxima de 150°F (66°C) con manguera.
- Temperatura máxima de 210°F (99°C) sin manguera.

Con manguera

D.I. manguera	Longitud de Manguera	Servicio	Presión de Trabajo PSI	# de Parte
½"	75'	Aire / agua	300	82075LP
	100'	Aire / agua	300	82100LP
¾"	50'	Aire / agua	250	83050LP

Sin manguera

Capacidad de Manguera	Servicio	PSI	# de Parte
50' de ¾" o 100' de ½"	Aire / agua	500	83000LP

Amortiguadores Ajustables para Manguera

D.I. Manguera	D.E. Manguera		Dimensiones		Serie de Carrete donde se utiliza	# de Parte
	de:	a:	B,C,E	D		
¼"	.438"	.625"	2½"	1 ¼"	5000	1-HR1004A
⅜"	.625"	.749"	2½"	1 ¼"	5000	1-HR1004
⅜"	.625"	.749"	3"	1 ¼"	7000	1-HR1004-3
½" o ⅜" 2-cables	.750"	1.050"	3"	1 ¼"	7000	2-HR1004-3
¾"	1.060"	1.300"	3"	1 ¼"	7000	3-HR1004-3
½"	.750"	1.050"	3½"	2 ⅞"	9000	2-HR1005
¾"	1.060"	1.380"	3½"	2 ⅞"	9000	3-HR1005
1"	1.390"	1.550"	3½"	2 ⅞"	9000	4-HR1005

No se incluyen en carretes sin manguera; favor de ordenar por separado.

Carrete de Operación Manual Reelcraft Serie 30,000

Características:

- Construcción integral: soporte, bobina y tambor están fabricados con acero de grueso calibre.
- Construcción toda apernada - sin soldaduras.
- Operación manual estándar.
- Operación por motor disponible.
- Entrada ½".

Sin manguera

D.I. Manguera	Capacidad de Manguera	Grosor de Carrete	Presión de Trabajo PSI	# de Parte
¾"	100'	12"	1000	C33112L
½"	200'	12"	3000	C32112M

Carrete para Manguera con Cigüeñal Manual

Características:

- Presión de operación: 3,000 PSI.
- Temperatura máxima: 160°F (71°C).
- ⅜" salida, ⅜" entrada.
- Incluye manguera, bracket para montar y cigüeñal manual.
- Sostiene 100' de manguera de presión ⅜".

Acero
de Parte
AR-REEL100



Ve debajo para amortiguadores, consulte a Dixon® para otro tipo de servicios

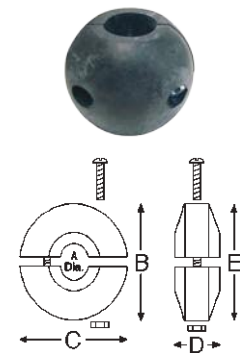

U



Manguera Industrial	1186 a 1197
Manguera True ID	1187
Manguera True ID Convolutada	1187
Manguera True ID de Interior Liso	1187
Conexiones True ID	1187
Hembras JIC Giratorias	1187
Conexión Macho Rígido	1187
Tri-Clamps Sanitarias	1188
Mini Tri-Clamps Sanitarias	1188
Retenedores	1188
Collares Crimpables	1189
Collar Crimpable Ondulado	1189
Collares Crimpables de Interior Liso.....	1189
Manguera Nominal.....	1190
Manguera PTFE de Tubo Interior Liso	1190
Manguera PTFE de Tubo Interior Liso en Pies.....	1190
Conexiones Nominales	1191
Hembras JIC Giratorias	1191
Conexión Macho Rígido	1191
Hembra SAE Giratoria	1191
Herramienta para Insertar Dados en Manguera Nominal PTFE.....	1191
Conexiones de Manguera PTFE de Tubo Interior Liso Nominal	1192
Terminación de Tubo	1192
Conexiones 45° FJIC	1192
Conexiones 90° FJIC	1192
Manguera Acorazada GSM Ball-Joint	1193
ANFO-PV - Manguera de PVC para Explosivos.....	1194
Manguera Dixon® de Hule con Cubierta Negra o Roja - A101.....	1195
Manguera Dixon® Roja, Multipropósito, No - Conductiva - A104	1196
Manguera Dixon® Multipropósito de Servicio Pesado, No - Conductiva - A105	1197



Manguera True ID

Aplicación:

- Apto para transportar ácidos, químicos, alimentos y farmacéuticos.

Características:

- Rango de medida: ¼" a 2".
- Rango de temperatura: -100°F a 450°F (-73°C a 232°C).
- Bobinas en cajas.
- Otras telas incluyen sintéticas, cubiertas extruidas y para calor disponibles bajo pedido.
- Para utilizar con conexiones PTFE.

Manguera True ID Convolutada (conexiones no incluidas)

Medida	Presión de Trabajo PSI	Presión de Reventón PSI	Blanco, no conductorio # de Parte	Negro, conductorio # de Parte
¼"	1740	6960	WOC-T04	BOC-T04
⅜"	1850	7400	WOC-T06	BOC-T06
½"	1500	6000	WOC-T08	BOC-T08
¾"	1300	5200	WOC-T12	BOC-T12
1"	1000	4000	WOC-T16	BOC-T16
1 ¼"	900	3600	WOC-T20	BOC-T20
1 ½"	700	2800	WOC-T24	BOC-T24
2"	500	2000	WOC-T32	BOC-T32

Manguera True ID de Interior Liso (conexiones no incluidas)

Medida	Presión de Trabajo PSI	Presión de Reventón PSI	Blanco, no conductorio # de Parte	Negro, conductorio # de Parte
¼"	3000	12000	WTB-T04	BTB-T04
⅜"	2250	9000	WTB-T06	BTB-T06
½"	1500	6000	WTB-T08	BTB-T08
¾"	1100	4400	WTB-T12	BTB-T12
1"	900	3600	WTB-T16	BTB-T16
1"	1650	6600	WTB-T16Z	BTB-T16Z
1 ¼"	1000	4000	WTB-T20Z	BTB-T20Z
1 ½"	1100	4000	WTB-T24Z	BTB-T24Z

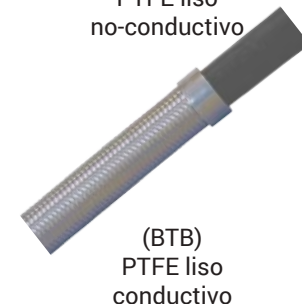

Conexiones True ID

Los collares crimpables se venden por separado
Hembras JIC Giratorias

Medida	Acero al Carbón	Acero Inoxidable 316
	# de Parte	# de Parte
¼"	FJC-T04	FJR-T04
⅜"	FJC-T06	FJR-T06
½"	FJC-T08	FJR-T08
¾"	FJC-T12	FJR-T12
1"	FJC-T16	FJR-T16
1 ¼"	FJC-T20	FJR-T20
1 ½"	FJC-T24	FJR-T24
2"	FJC-T32	FJR-T32



Conexión Macho Rígido

Medida	Acero al Carbón	Acero Inoxidable 316
	# de Parte	# de Parte
¼"	MPC-T04	MPR-T04
⅜"	MPC-T06	MPR-T06
½"	MPC-T08	MPR-T08
¾"	MPC-T12	MPR-T12
1"	MPC-T16	MPR-T16
1 ¼"	MPC-T20	MPR-T20
1 ½"	MPC-T24	MPR-T24
2"	MPC-T32	MPR-T32



Conexiones True ID

Conexiones para Manguera de PTFE

Para utilizar con mangueras PTFE de la página anterior.

Tri-Clamps Sanitarias



Medida de Manguera	Medida de Abrazadera	Acero Inoxidable 316 # de Parte
1/2"	1"	TCR-T08-16
1/2"	1 1/2"	TCR-T08-24
3/4"	1 1/2"	TCR-T12-24
1"	1"	TCR-T16-16
1"	1 1/2"	TCR-T16-24
1 1/2"	1 1/2"	TCR-T24-24
2"	2"	TCR-T32-32

Mini Tri-Clamps Sanitarias



Medida	Acero Inoxidable 316 # de Parte
1/2"	TCMR-T08
3/4"	TCMR-T12

Retenedores

Característica:

- Para utilizar con bridas lap joint.

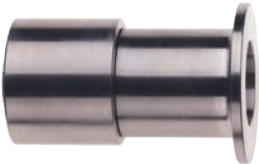

Medida	Acero Inoxidable 316 # de Parte	Acero Inoxidable 316 PTFE Encapsulado # de Parte
1/2"	FRR-T08	---
3/4"	FRR-T12	FRRE-T12
1"	FRR-T16	FRRE-T16
1 1/4"	FRR-T20	FRRE-T20
1 1/2"	FRR-T24	FRRE-T24
2"	FRR-T32	FRRE-T32



Collares Crimpables

Collar Crimpable Ondulado

Características:

- Para utilizar con manguera ondulada PTFE solamente.
- Nuevo diseño para facilitar la instalación y mejorar la apariencia en el acabado crimpable.

Medida	Acero al Carbón # de Parte	Acero Inoxidable 304 # de Parte
¼"	CSC-T04-1	SSC-T04-1
⅜"	CSC-T06-1	SSC-T06-1
½"	CSC-T08-1	SSC-T08-1
¾"	CSC-T12-1	SSC-T12-1
1"	CSC-T16-1	SSC-T16-1
1 ¼"	CSC-T20-1	SSC-T20-1
1 ½"	CSC-T24-1	SSC-T24-1
2"	CSC-T32-1	SSC-T32-1



Collares Crimpables de Interior Liso

Características:

- Para utilizar con manguera PTFE de Tubo Interior Liso.
- Nuevo diseño para facilitar la instalación y mejorar la apariencia del acabado crimpable.

Medida	Acero al Carbón # de Parte	Acero Inoxidable 304 # de Parte
¼"	CSC-T04-2	SSC-T04-2
⅜"	CSC-T06-2	SSC-T06-2
½"	CSC-T08-2	SSC-T08-2
¾"	CSC-T12-2	SSC-T12-2
1"	CSC-T16-2	SSC-T16-2
1 ¼"	CSC-T20-2	SSC-T20-2
1 ½"	CSC-T24-2	SSC-T24-2



Manguera Nominal

Aplicación:

- Apto para transportar químicos, alimentos, farmaceuticos, aceites, gas, combustibles y vapor.

Características:

- Manguera PTFE de Tubo interior Liso Nominal cumplen con estándares SAE100R14.
- Rango de medida: Rayal-3 a rayal-20.
- Rango de temperatura: -100°F a 450°F (-73°C a 232°C).
- Trenza de acero inoxidable 304.
- Cubierta extruida o para temperaturas altas disponibles bajo pedido.
- Bobinas en cajas.
- Para utilizar con conexiones PTFE.

Manguera PTFE de Tubo Interior Liso (conexiones no incluidas)



Medida Nominal	D.I. aproximado	Longitud en Pies	Rayal Medida	Presión de Trabajo	Presión de Reventón	Blanco, no-conductivo # de Parte	Negro, conductivo # de Parte
3/16"	.125"	100'	rayal-3	3000 PSI	12000	---	BSB-03-100
1/4"	.187"	100'	rayal-4	3000 PSI	12000	WSB-04-100	BSB-04-100
5/16"	.250"	100'	rayal-5	3000 PSI	12000	WSB-05-100	BSB-05-100
3/8"	.312"	100'	rayal-6	2500 PSI	10000	WSB-06-100	BSB-06-100
3/8T"	.375"	100'	rayal-6T	2250 PSI	9000	WSB-06T-100	BSB-06T-100
1/2"	.405"	100'	rayal-8	2000 PSI	8000	WSB-08-100	BSB-08-100
5/8"	.500"	100'	rayal-10	1750 PSI	7000	WSB-10-100	BSB-10-100
3/4"	.625"	100'	rayal-12	1500 PSI	6000	WSB-12-100	BSB-12-100
3/4T"	.750"	50'	rayal-12T	1100 PSI	4400	WSB-12T-50	BSB-12T-50
1"	.875"	50'	rayal-16	1000 PSI	4000	WSB-16-50	BSB-16-50



Manguera PTFE de Tubo Interior Liso en Pies (conexiones no incluidas)

Medida Nominal	D.I. aproximado	Medida de Rayal	Blanco, no-conductivo # de Parte	Negro, conductivo # de Parte
3/16"	.125"	rayal-3	WSB-03	BSB-03
1/4"	.187"	rayal-4	WSB-04	BSB-04
5/16"	.250"	rayal-5	WSB-05	BSB-05
3/8"	.312"	rayal-6	WSB-06	BSB-06
3/8T"	.375"	rayal-6T	WSB-06T	BSB-06T
1/2"	.405"	rayal-8	WSB-08	BSB-08
5/8"	.500"	rayal-10	WSB-10	BSB-10
3/4"	.625"	rayal-12	WSB-12	BSB-12
3/4T"	.750"	rayal-12T	WSB-12T	BSB-12T
1"	.875"	rayal-16	WSB-16	BSB-16
1T"	1.000"	rayal-16T	WSB-16T	BSB-16T
1-1/4"	1.125"	rayal-20Z	WSB-20Z ¹	BSB-20Z ¹

¹ Doble trenzado.

Conexiones Nominales

Collares crimpables para todas las conexiones nominales incluidas

- Para utilizar con mangueras PTFE

Hembras JIC Giratorias

Medida de Manguera	Medida de Rosca	Acero al Carbón # de Parte	Acero Inoxidable 304 # de Parte	Latón # de Parte
rayal 4	¼"	FJC-04-04	FJS-04-04	FJB-04-04
rayal 5	5/16"	FJC-05-05	FJS-05-05	FJB-05-05
rayal 6	¾"	FJC-06-06	FJS-06-06	FJB-06-06
rayal 8	½"	FJC-08-08	FJS-08-08	FJB-08-08
rayal 10	5/8"	FJC-10-10	FJS-10-10	FJB-10-10
rayal 12	¾"	FJC-12-12	FJS-12-12	FJB-12-12
rayal 16	1"	FJC-16-16	FJS-16-16	FJB-16-16
rayal 20Z	1¼"	FJC-20Z-20	FJS-20Z-20	FJB-20Z-20

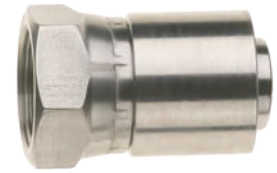

Conexión Macho Rígido

Medida de Manguera	Medida de Rosca	Acero al Carbón # de Parte	Acero Inoxidable 304 # de Parte	Latón # de Parte
rayal 4	⅛"	MPC-04-02	MPS-04-02	MPB-04-02
rayal 4	¼"	MPC-04-04	MPS-04-04	MPB-04-04
rayal 5	¼"	MPC-05-04	MPS-05-04	MPB-05-04
rayal 6	¼"	MPC-06-04	MPS-06-04	MPB-06-04
rayal 6	¾"	MPC-06-06	MPS-06-06	MPB-06-06
rayal 8	¾"	MPC-08-06	MPS-08-06	MPB-08-06
rayal 8	½"	MPC-08-08	MPS-08-08	MPB-08-08
rayal 10	½"	MPC-10-08	MPS-10-08	MPB-10-08
rayal 12	¾"	MPC-12-12	MPS-12-12	MPB-12-12
rayal 16	1"	MPC-16-16	MPS-16-16	MPB-16-16
rayal 20Z	1¼"	MPC-20Z-20	MPS-20Z-20	MPB-20Z-20



Hembra SAE Giratoria

Medida de Manguera	Medida de Rosca	Acero al Carbón # de Parte	Latón # de Parte
rayal 6	¾"	SAEC-06-06	SAEB-06-06
rayal 12	¾"	SAEC-12-12	SAEB-12-12



Herramienta para Insertar Dados en Manguera Nominal PTFE

Característica:

- Quita la molestia de instalar collares crimpables en mangueras trenzadas PTFE; con unos simples pasos hasta la más difícil trenza puede ser fácilmente insertada dentro del collar crimpable

Medida	Descripción	# de Parte
---	Herramienta	ITDH
rayal 4	Dado	ITD-04
rayal 5	Dado	ITD-05
rayal 6	Dado	ITD-06
rayal 8	Dado	ITD-08
rayal 10	Dado	ITD-10
rayal 12	Dado	ITD-12
rayal 16	Dado	ITD-16



Conexiones de Manguera PTFE de Tubo Interior Liso Nominal

Collares Crimpables incluidos

Para utilizar con mangueras PTFE

Terminación de Tubo



Medida de Manguera	Medida de Tubo	Acero Inoxidable 304 # de Parte
rayal 4	1/4"	TES-04-04
rayal 6	3/8"	TES-06-06
rayal 8	1/2"	TES-08-08
rayal 12	3/4"	TES-12-12
rayal 16	1"	TES-16-16

Conexiones 45° FJIC



Medida de Manguera	Medida de Rosca	Acero Inoxidable 304 # de Parte	Acero al Carbón # de Parte
rayal 3	3/16"	FJS45-03-03	FJC45-03-03
rayal 4	1/4"	FJS45-04-04	FJC45-04-04
rayal 5	5/16"	FJS45-05-05	FJC45-05-05
rayal 6	3/8"	FJS45-06-06	FJC45-06-06
rayal 8	1/2"	FJS45-08-08	FJC45-08-08
rayal 10	5/8"	FJS45-10-10	FJC45-10-10
rayal 12	3/4"	FJS45-12-12	FJC45-12-12
rayal 16	1"	FJS45-16-16	FJC45-16-16
rayal 20Z	1 1/4"	FJS45-20Z-20	FJC45-20Z-20

Conexiones 90° FJIC



Medida de Manguera	Medida de Rosca	Acero Inoxidable 304 # de Parte	Acero al Carbón # de Parte
rayal 3	3/16"	FJS90-03-03	FJC90-03-03
rayal 4	1/4"	FJS90-04-04	FJC90-04-04
rayal 5	5/16"	FJS90-05-05	FJC90-05-05
rayal 6	3/8"	FJS90-06-06	FJC90-06-06
rayal 8	1/2"	FJS90-08-08	FJC90-08-08
rayal 10	5/8"	FJS90-10-10	FJC90-10-10
rayal 12	3/4"	FJS90-12-12	FJC90-12-12
rayal 16	1"	FJS90-16-16	FJC90-16-16
rayal 20Z	1 1/4"	FJS90-20Z-20	FJC90-20Z-20



Manguera Acorazada GSM Ball-Joint



Aplicaciones:

- Aplicaciones de manguera industrial donde la resistencia a las fuerzas externas es esencial para un desempeño óptimo de la maquinaria y equipo.
- Es económicamente útil donde las mangueras industriales están sujetas a calor extremo, abrasión y flexión constante.
- Aplicaciones de fundidora incluyen y no se limitan a: Manejo de material, Procesos de Horno de Coque, Alto Horno, Horno de Arco Eléctrico, Horno de Oxígeno, Colada Continua, etc.

Características:

- La construcción de la coraza GSM brinda una protección extremadamente flexible y duradera para un servicio de manguera extenso.
- Múltiples capas de aislador es aplicado para máxima difusión y absorción de calor.
- Amplia selección de materiales para requerimientos específicos de aplicaciones hidráulicas, de gases, grasa y vapor.
- Cada manguera GSM está ensamblada por profesionales entrenados asegurando la inspección de la manguera, la limpieza y la verificación del servicio antes de su envío.

Materiales:

- Interior de Manguera: hule industrial reforzado, hidráulico, trenza de acero inoxidable y PTFE
- Aislador: Capas múltiples de fibra de vidrio valuada a 1000 °F
- Coraza GSM Ball-Joint: Acero galvanizado y acero inoxidable
- Variedad de conexiones de extremos disponibles: Bridas 150# y 300#, Leva y Ranura Dixon®, Uniones de Golpeo, MNPT, FJIC, Código 61 y más

Medidas:

- ¼" hasta 16"
- Longitudes de hasta 100 pies.
- Contacte a Dixon® para longitudes y materiales personalizados.

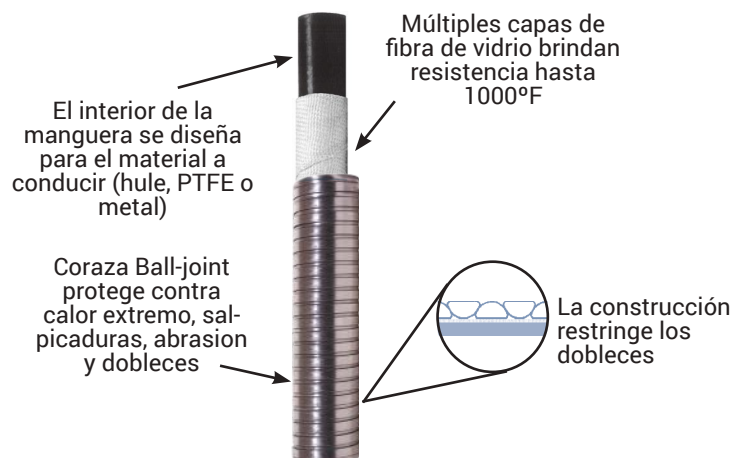

ANFO-PV - Manguera de PVC para Explosivos

Aplicación:

- Esta manguera se usa como tubo de transferencia semiconductor en dispositivos de carga neumática para uso explosivo.
- Resistencia de 15-25 kOhms / mtr. Máxima resistencia de 1.6 MegaOhms / bobina.



Marca:

- Logotipo de Dixon®, MINSUP SEMI-RIGID ANFO LOADING HOSE 19MM (Fecha de Fabricación) AS2187.2-1993.

Construcción:

- Cubierta lisa de color naranja con franja de seguridad color negro.

Servicio:

- Estándar.

Dirección de Flujo:

- Entrega.

Manguera Diseñada para:

- ANFO - Nitrato de Amonio/Aceite Combustible.

Material:

- PVC - Tubo y Cubierta de Cloruro de Polivinilo.

Refuerzo:

- Sin refuerzo.

Características Especiales:

- Antiestática; Semiconductiva.

Estándares:

- Fabricado bajo estándar AS2187.2-1993 (probado para BS2050).

Temperatura:

- -20°C a 60°C (-4°F a 140°F).

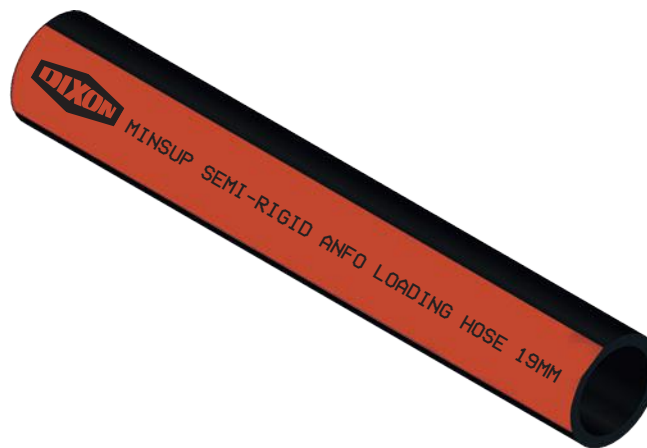

# de Parte	Descripción	D.I. de Manguera	D.E. de Manguera	Presión de Trabajo	Peso	Longitud
05/100/01/124	Manguera PVC Anfo Blast Flex-19mm	19 mm (0.75")	26 mm (1.02")	100 PSI (6.9 bar)	355 gms/m (0.24 lbs/ft)	30 mtrs

Producto disponible solo en México

Manguera para aire, agua y uso General

A101 - Manguera Dixon de Hule con Cubierta Negra o Roja

Aplicación:

- Distribución y entrega de aire y agua de uso general y rocío agrícola donde el aceite no sea un factor significativo.

Característica:

- Resistente al ozono y al clima.
- Tubo interior mezcla de NR/SBR.
- Refuerzo de fibra de poliéster trenzado.
- Cubierta mezcla de SBR / EPDM.
- Rango de temperatura: **-13°F a 212°F (-25°C a 100°C).**
- Construcción cubierta y tubo interior extruidos, letras blancas en cubierta negra y letras negras en cubierta roja.
- Carretes de madera con 200 metros, 2 tramos de 100 metros por carrete.
- Diseñado para aire o agua.



Manguera Cubierta Negra # de Parte	Manguera Cubierta Roja # de Parte	Tamaño D.I. (Pulg.)	Tamaño D.E. (Pulg.)	Presión Trabajo (PSI)	Presión Reventón (PSI)	Radio de Doblez (mm)	Peso (Gms/m)	Largo Carrete (Mts.)
A101006	A101R006	¼"	0.51"	200	696	76	180	2 x 100
A101010	A101R010	3/8"	0.68"	200	696	120	250	2 x 100
A101012	A101R012	½"	0.87"	200	696	152	420	2 x 100
A101020	A101R020	¾"	1.16"	200	696	228	660	2 x 100
--	A101R025	1"	1.44"	200	696	305	910	2 x 100



La correcta identificación del diámetro interior de la manguera y la correcta medición de su diámetro exterior son vitales para la correcta y segura operación del ensamble de manguera. Dixon® recomienda utilizar la cinta de diámetro Dixon® mostrada en la página 1175 para el cálculo instantáneo del diámetro exterior de la manguera. Por favor, consulte la tabla de recomendaciones de presión en las páginas 1203 - 1208 para la adecuada selección de las conexiones y su sistema de sujeción.



No instale la manguera en aplicaciones que la expongan a movimientos de torsión, ni de oscilación y no exceda el radio de doblez especificado ya que estos tres elementos resultan destructivos para la manguera.

Producto disponible solo en México

Manguera para aire, agua y uso General

A104 - Manguera Dixon Roja, Multi - Propósito, No - Conductiva



Aplicación:

- Manguera multipropósito utilizada en acerías, astilleros, fundiciones, plantas automotrices e industria de la construcción. El tubo Interior de NBR permite conducir aceites y otros productos derivados del petróleo. Su cubierta es resistente a la abrasión, el agrietamiento y el ozono, así como al aceite y solventes.

Características:

- Resistente al rocío de aceite; no - conductiva; resistente a solventes, al ozono y la abrasión.
- Diseño multipropósito; aire, agua, aceite, petróleo.
- Tubo interior de NBR.
- Refuerzo de fibra de poliéster trenzado.
- Cubierta mezcla NBR/PVC.
- Rango de temperatura: **-4°F a 212°F (-20°C a 100°C).**
- Construcción de cubierta roja extruida, tubo interior negro, letras negras.
- Carretes con 200 metros, 2 tramos de 100 metros por carrete en medidas de ¼" a 1".

Manguera Cubierta Roja # de Parte	Tamaño D.I. (Pulg.)	Tamaño D.E. (Pulg.)	Presión Trabajo (PSI)	Presión de Reventón (PSI)	Radio de Doblez (mm)	Peso (Gms/m)	Largo Carrete (Mts)
A104006	¼"	0.63"	300	1,200	76	250	2 x 100
A104010	3/8	0.72"	300	1200	120	270	2 x 100
A104012	½"	0.87"	300	1200	150	380	2 x 100
A104020	¾"	1.19	300	1200	228	650	2 x 100
A104025	1"	1.50	300	1200	305	940	2 x 100



La correcta identificación del diámetro interior de la manguera y la correcta medición de su diámetro exterior son vitales para la correcta y segura operación del ensamble de manguera. Dixon® recomienda utilizar la cinta de diámetro Dixon® mostrada en la página 1175 para el cálculo instantáneo del diámetro exterior de la manguera. Por favor, consulte la tabla de recomendaciones de presión en las páginas 1203 - 1208 para la adecuada selección de las conexiones y su sistema de sujeción.



No instale la manguera en aplicaciones que la expongan a movimientos de torsión, ni de oscilación y no exceda el radio de doblez especificado ya que estos tres elementos resultan destructivos para la manguera.

Producto disponible solo en México

Manguera para aire, agua y uso General-Alta Presión

A105 - Manguera Dixon Multipropósito de Servicio Pesado, No - Conductiva

Aplicación:

- Manguera de servicio pesado de calidad superior para aire, agua y multi-propósito, diseñada para aplicaciones generales en fábricas, industria de la construcción, agricultura, minería, ferrocarriles, astilleros e industrias del petróleo y gas.

Características:

- Diseño multipropósito para aire de alta presión o agua
- Resistente al rocío de aceite y a la abrasión; no - conductiva
- Tubo interior mezcla de SBR/NBR
- Refuerzo de fibra de poliéster trenzado
- Rango de temperatura: **-22°F a 158°F (-30°C a 70°C)**
- Construcción de tamaño ½", ¾" y 1" cubierta amarilla extruida, tubo interior negro, letras rojas.
- En presentación de tamaño ½", ¾" y 1" carrete de 200 metros, 2 tramos de 100 metros por carrete.



Manguera Cubierta Amarilla # de Parte	Tamaño D.I. (Pulg.)	Tamaño D.E. (Pulg.)	Presión Trabajo (PSI)	Presión Reventón (PSI)	Radio de Doblez (mm)	Peso (Gms/m)	Largo Carrete (MtR.)
A105012	½"	0.89"	500	1,500	153	410	carrete 2 x 100
A105020	¾"	1.19"	500	1,500	229	680	carrete 2 x 100
A105025	1"	1.50"	500	1,500	305	990	carrete 2 x 100

La correcta identificación del diámetro interior de la manguera y la correcta medición de su diámetro exterior son vitales para la correcta y segura operación del ensamble de manguera. Dixon® recomienda utilizar la cinta de diámetro Dixon® mostrada en la página 1175 para el cálculo instantáneo del diámetro exterior de la manguera. Por favor, consulte la tabla de recomendaciones de presión en las páginas 1203 - 1208 para la adecuada selección de las conexiones y su sistema de sujeción.



No instale la manguera en aplicaciones que la expongan a movimientos de torsión, ni de oscilación y no exceda el radio de doblez especificado ya que estos tres elementos resultan destructivos para la manguera.

Producto disponible solo en México

<p>S.T.A.M.P.E.D..... 1199</p> <p>Norma MSHA (Mine Safety and Health Administration)..... 1199</p> <p>Norma OSHA 1200</p> <p>Sea Seguro 1201</p> <p>Productos de Seguridad en el Catálogo Dixon® 1202</p> <p>Recomendaciones de Presión..... 1203 - 1208</p> <p>Compatibilidad Química 1209 - 1214</p> <p>Compatibilidad de Fluidos para Conexiones Rápidas y Especificaciones de Material de Sellos 1215</p> <p>Información sobre Elastómeros 1216</p> <p>Conversiones de Temperatura..... 1217</p> <p>Plantilla para Conexiones NTP y NSTMacho 1217</p> <p>Tabla de Conversión de Presion para Temperatura 1218</p> <p>Información Sobre Unidades de Medición..... 1219</p> <p>Tabla de Conversión Fracciones a Decimales 1220</p> <p>Cómo Identificar Roscas..... 1221 - 1222</p> <p>Información Sobre Tipo de Roscas 1223</p> <p>Dimensiones de los Principales Tipos de Roscas 1224 - 1227</p> <p>Longitud de Engranaje en Pulgadas para Rosca NPT 1224</p> <p>Tips de Sellado de Roscas 1225 - 1228</p> <p>Tabla de Fuerza 1229</p> <p>Dimensiones de Tubos y Bridas 1230</p> <p>Referencia Cruzada de Dimensiones Nominales de Tuberia Americana a Especificaciones Europeas DN (DIN)..... 1230</p> <p>Dimensiones de Bridas 1231</p> <p>Arandelas de Repuesto para Adaptadores de Hidrante y Mangueras Contra Incendio 1232</p> <p>Información de Bridas 1232</p> <p>Diagramas de Estilos de Brida 1232</p> <p>Guía para Selección de Boquillas de Rocío..... 1233</p> <p>Agua - Datos y Formulas..... 1234</p> <p>Tabla de Descarga de Agua 1234</p> <p>Tabla de Conversión - Pies de Agua a Pulgadas de Mercurio..... 1234</p> <p>Conversión de Pies de Cabeza de Agua a PSI (Libras x Pulgada²)..... 1235</p> <p>Flujo de Aire Máximo Recomendado (SCFM) a través de Tubería ANSI Cédula 40 de Peso Estándar 1235</p> <p>Requerimientos para Suministro de Aire (Presión de Operación 90 PSI)..... 1235</p> <p>Flujo (SCFM) vs. Presión (PSI) para Boquillas de Aire..... 1236</p> <p>Fórmulas para Aire 1236 - 1237</p> <p>Especificaciones Dimensionales para Tubería HDPE..... 1238</p>	<p>Capacidad de Tanques de Aire Comprimido 1239</p> <p>Pérdida de Presión por Fricción de Manguera de Aire 1239</p> <p>Guía para Solución de Problemas con FRL's 1240 - 1242</p> <p>Operación, Mantenimiento e Instrucciones para Lubricadores En línea Serie PL..... 1243 - 1244</p> <p>Plantillas para Tamaño de Conexiones Rápidas Neumáticas 1245</p> <p>Plantillas para Tamaños de Conexiones Rápidas Hidráulicas 1246 - 1249</p> <p>Diagrama Nominal de Tamaño de Rosca 1250</p> <p>Secuencia de Apriete de Pernos para Abrazaderas Dixon® Boss..... 1251</p> <p>Guía de Tamaños de Empaque 1252 - 1253</p> <p>Guía de Selección de Válvulas 1254</p> <p>Opciones de Flujo para Válvula de Bola de 3 Vías.. 1255</p> <p>Carátulas de Manómetros Duales Dixon (PSI/Kpa) 1256</p> <p>Información Sobre Acabado y Pulido de Superficies Sanitarias..... 1257</p> <p>Información Sobre Tubing de Acero Inoxidable 1258 - 1259</p> <p>Identificación de Conexiones Sanitarias Europeas..... 1260 - 1261</p> <p>Maquinas Crimpadoras..... 1262</p> <p>Guía de Recomendaciones de Crimpado para Conexiones Rápidas y Niples Botella 1263 - 1268</p> <p>Recomendaciones de Crimpado para Acoples Air King con Férua Integrada..... 1269</p> <p>Recomendaciones de Crimpado Air King Global.... 1270</p> <p>Recomendaciones de Crimpado para Conexiones Surelock..... 1271</p> <p>Recomendaciones de Crimpado para Niples 3500 1272</p> <p>Recomendaciones de Crimpado para Conexiones Sanitarias 1273 - 1274</p> <p>Recomendaciones de Crimpado para Conectar a Manguera de PTFE 1274</p> <p>Recomendaciones de Presión y Generales para Juntas Giratorias..... 1275</p>
--	--



S.T.A.M.P.E.D.

Cuando elabore y especifique ensambles de manguera, haga las siguientes preguntas:

- (S) Tamaño:** ¿Cuál es el D.I. (Diámetro Interior) de la manguera? ¿Cuál es el D.E. (Diámetro Exterior) de ambos extremos de la manguera? ¿Cuál es el largo del ensamble requerido?
- Temperatura:** ¿Cuál es el rango de temperatura del medio que fluye (producto) a través del ensamble de manguera? ¿Cuál es el rango de temperatura del medio ambiente que rodea el exterior del ensamble de manguera?
- Aplicación:** ¿Cómo se usa actualmente el ensamble de manguera? ¿Es una aplicación de presión? ¿Es una aplicación de vacío (succión)? ¿Es una aplicación de flujo por gravedad? ¿Existe algún requerimiento especial de desempeño para el ensamble? ¿Es horizontal o vertical la posición de uso de la manguera? ¿Existen pulsaciones o vibraciones actuando sobre el ensamble de manguera?
- Medio que fluye:** ¿Cuál es el medio/material que fluye a través del ensamble de manguera? Ser específico es crítico. Revise los materiales abrasivos, compatibilidad química, etc.
- Presión:** ¿Cuál es la máxima presión incluyendo picos (o máximo de vacío) al que será sometido el ensamble de manguera? Siempre establezca la máxima presión de trabajo de su ensamble de manguera por el componente del sistema con la especificación más baja de presión.
- Extremos:** ¿Qué coples han sido requeridos por el usuario? ¿Son estos las conexiones adecuadas para la aplicación y la manguera seleccionada?
- Dixon:** Dixon® recomienda que, con base en la manguera, conexiones y método de sujeción, todos los ensambles sean marcados permanentemente con la presión de trabajo de diseño y el fluido a utilizar. No use conexiones o férulas de otros fabricantes con productos Dixon® debido a las diferencias en dimensiones y tolerancias. También recomendamos que todos los ensambles de manguera sean probados frecuentemente.
Sea seguro: Cualquier pregunta sobre aplicación, uso o ensamble, llame a DIXON.



Norma MSHA (Mine Safety and Health Administration)

30 CFR Secciones 56.13021 y 57.13021

Excepto donde se usen válvulas de cierre automático deben usarse cadenas de seguridad y otros dispositivos adecuados de cierre en conexiones a máquinas de mangueras de ¾" de diámetro interior o mayores, y entre líneas de manguera de alta presión de ¾" de diámetro interior o mayores, donde una falla de conexión podría crear un peligro.

30 CFR Sección 75.1730

(e) Cadenas de seguridad, dispositivos adecuados de cierre, o válvulas de cierre automático deben ser usadas en conexiones a máquinas de líneas de manguera de alta presión de ¾" de diámetro interior o mayores, y entre líneas de mangueras de alta presión de ¾" de diámetro interior o mayores, donde una falla de conexión podría crear un peligro. Para el propósito de este párrafo, alta presión significa 100 PSI o mayor.

30 CFR Sección 77.412

(d) Cadenas de seguridad o dispositivos adecuados de cierre deben ser usados en conexiones a máquinas de líneas de manguera de alta presión de 1" de diámetro interior o mayores, y entre líneas de manguera de alta presión de 1" de diámetro interior o mayores, donde una falla de conexión podría crear un peligro.

Norma OSHA

Estándar - 29 CFR, 1910.242 (parcial):

(b) Aire comprimido para limpieza - Aire comprimido no debe usarse para limpieza excepto donde sea reducido a menos de 30 PSI además de tener una efectiva guarda anti - astillas y equipo personal de protección.

Estándar - 29 CFR, 1915.131 (parcial):

(e) Antes de su uso, las herramientas neumáticas deben ser aseguradas a la manguera de extensión o conexión flexible para manguera de aire por medio de algún dispositivo efectivo para prevenir que la herramienta se desconecte accidentalmente de la manguera de aire.

Estándar - 29 CFR, 1926.302 (parcial):

(b)(1) Herramientas de poder neumático deben ser aseguradas a la manguera o conexión flexible de la manguera de aire para prevenir que accidentalmente se desconecte la herramienta.

(b)(2) Clips de seguridad o retenedores deben ser instalados y mantenidos en forma segura en herramientas neumáticas de impacto (percusión) para prevenir que los aditamentos de sujeción sean accidentalmente expulsados.

(b)(3) Todas las pistolas neumáticas de clavos, grapas y otros equipos similares provistos con alimentación automática de sustentadores, las cuales operan a más de 100 PSI de presión en la herramienta deben tener un dispositivo de seguridad en la boquilla para prevenir que la herramienta expulse sujetadores, a menos que la boquilla este en contacto con la superficie de trabajo.

(b)(4) Aire comprimido no debe usarse para limpieza excepto donde se reduzca a 30 PSI y además se use una efectiva guarda anti - astilla y equipo de protección personal el cual cumple los requerimientos de la subparte E de esta parte. El requerimiento de 30 PSI no aplica para la limpieza de molde de concreto, báscula de aserradero y procesos de limpieza similares.

(b)(5) No debe ser excedida la presión de trabajo segura del fabricante de mangueras, tubería, válvulas, filtros y otros tipos de conexiones.

(b)(6) El uso de mangueras como malacate para subir o bajar herramientas no debe ser permitido.

(b)(7) Todas las mangueras que excedan 1/2" de diámetro interior deben tener un dispositivo de seguridad en la fuente de suministro o para reducir la presión en caso de falla de la manguera.

Estándar - 29 CFR, 1926.306

(a) "Requerimientos Generales"

(a)(1) "Aplicación". Esta sección aplica a tanques de aire comprimido, y otros equipos usados para suministrar y utilizar aire comprimido para ejecutar operaciones tales como limpieza, barrenado, elevación y desbarbado. Por otro lado, no obstante, esta sección no trata con los problemas especiales creados al usar aire comprimido para conducir materiales ni cuando el hombre trabaja en aire comprimido como en túneles o cajones de aire. Esta sección no esta concebida para aplicar a maquinaria y equipo de aire comprimido usado en vehículos de transportación como carros de ferrocarril de vapor y eléctricos, así como a equipo automotriz.

(a)(2) "Equipo nuevo y existente".

(a)(2)(i) Todos los tanques de aire instalados después de la fecha de efectividad de esta norma deben de construirse de conformidad con la edición 1968 del código A.S.M.E. para calderas y recipientes a presión, sección VIII.

(a)(2)(ii) Todas las válvulas de seguridad deben ser fabricadas, instaladas y mantenidas en conformidad con la edición de 1968 del código A.S.M.E. para calderas y recipientes a presión, sección VIII.

(b) 1926.306(b) "Requerimientos de Instalación y Equipo"

(b)(1) "Instalación." Todos los tanques de aire deben ser instalados de tal forma que todos sus drenes y registros de hombre y mano sean fácilmente accesibles. Bajo ninguna circunstancia un tanque de aire debe ser enterrado o colocado en un lugar inaccesible.

(b)(2) "Trampas y Drenes." Una válvula y tubo para drenado debe instalarse en el punto más bajo del tanque de aire para proveer la remoción de agua y aceite acumulados. Trampas automáticas adecuadas pueden instalarse en adición a las válvulas de drenado, las cuales deben frecuentemente abrirse y drenado totalmente el tanque de aire a intervalos tales que prevengan el acumulamiento excesivo de líquido en el tanque de aire.

(b)(3) "Manómetros y válvulas."

(b)(3)(i) Todo tanque de aire debe estar equipado con un manómetro indicador de presión (localizado para fácil lectura) y con una o más válvulas check de seguridad. La capacidad total de alivio de estas válvulas de seguridad debe ser la que prevenga que la presión en el tanque exceda más del 10% de la presión de trabajo permitida para el tanque.

(b)(3)(ii) Ninguna válvula de cualquier tipo debe ser colocada entre el tanque de aire y su válvula o válvulas de seguridad.

Estándar - 29 CFR, 1926.603 (parcial):

(a)(9) Manguera de vapor dirigida hacia un martillo de vapor o tubo inyector debe ser sustentada en forma segura al martillo con un largo adecuado de cadena o cable al menos 1/4" de diámetro para prevenir latigazo en el caso de que la unión en el martillo se rompiera. Las mangueras de martillo neumático deben de estar provistas con la misma protección requerida para líneas de vapor.

(a)(10) Cadenas de seguridad, o dispositivos equivalentes, deben ser provistos para cada conexión de manguera para prevenir que la línea de azotes o chicote sin control en caso de desconectarse.



Talleres de Capacitación para Acoplamiento de Mangueras

Dixon® ofrece Talleres de Acoples de Mangueras para el personal de fábrica y ventas de su compañía, de esta manera proporciona a los clientes más información acerca de los métodos apropiados para ensamblar mangueras. Las clases consisten en demostraciones teóricas y prácticas de selección de acoples, preparación de la manguera, instalación del acople, prueba y mantenimiento. Las clases pueden programarse cualquier fecha con anticipación. Para mas información contacte a Dixon® en México al 800-00 DIXON (34966)

Le recomendamos que comparta esta información con cualquiera que esté relacionado con la selección, instalación, mantenimiento o uso de ensambles de manguera. Use siempre productos de calidad.

Sea Seguro.

Sea Seguro

Los ensambles de manguera deben inspeccionarse antes de usarse. Los acoples gastados, dispositivos para sujetar, manguera y accesorios deben reemplazarse. Los dispositivos de retención (de seguridad) como los clips, cables o cadenas deben usarse. Las abrazaderas deben revisarse regularmente para que estén ajustadas como lo indican los catálogos Dixon®. Bajo ninguna circunstancia ningún acople debe desconectarse mientras esté bajo presión a menos que el acople esté diseñado para eso. Desconectar acoples bajo presión puede causar daños serios o la muerte, destrucción de la propiedad y los equipos.

Para TODOS los Ensamblados de Manguera en uso:



- Cuidese -** Los ensambles de mangueras pueden ser muy peligrosos cuando se usan inapropiadamente o se aplican equivocadamente. La presión máxima de trabajo que muestra la manguera no indica la presión de trabajo del ensamble. Basado en la manguera, acoples, métodos de acoplamiento usados, todos los ensambles deben estar permanentemente marcados con la presión de trabajo diseñada y el material a conducir. La presión de trabajo del ensamble deber ser expuesta permanentemente. Los ensambles de mangueras deben usarse únicamente para el propósito porque se elaboraron. Nunca alterar el ensamble fabricado o sustituir las partes de los componentes.
- Utilice -** Haga uso de las especificaciones del fabricante de la manguera a la hora de poner a prueba los ensambles de manguera. La aplicación determina la regularidad de las pruebas.
- Inspeccione -** Asegúrese de inspeccionar las mangueras, acoples, abrazaderas y dispositivos de seguridad antes de cada uso. Nunca tomar por hecho que el acople o el dispositivo de sujeción están bien instalados.
- Deshágase -** De mangueras y dispositivos de sujeción que hayan sido desgastados o dañados. Estos deben de ser retirados del servicio.
- Asegúrese -** De reajustar los pernos de cualquier abrazadera de acuerdo a las especificaciones de torque del fabricante.
- Dedique -** Tiempo a los empleados y edúquelos acerca del debido uso, trato y posibles peligros de ensambles de mangueras. Tome ventaja del Programa de Inspección de Seguridad y luego del Seminario de Capacitación para ayudar a usted a evitar el tener que desarrollar e implementar el suyo propio.
- Obedezca -** A los instructivos y a las especificaciones del fabricante. Para cualquier pregunta sobre la aplicación, uso o del ensamble, favor de llamar al 800-00-DIXON en México o al 410-778-2000 en los Estados Unidos de América.

Programa de Inspección de Seguridad

Dixon Valve and Coupling Company, junto con los proveedores de mangueras industriales, les ofrece un Programa de Inspección de Seguridad, sin costo, para asistirlo en sus esfuerzos para mejorar la seguridad de su planta y hacerla lo más eficiente y productiva posible. Hoy en día, la seguridad de la planta es un enorme compromiso, en el cual es imposible ser un experto en todas las áreas. El uso de acoples mal aplicados o dañados ocurre. Para el ojo desentrenado, estos defectos pueden continuar existiendo hasta que un accidente ocurra, amenazando no solo la maquinaria de la planta, sino que también el bienestar del personal de la planta. Nuestro programa incluye una inspección visual de los ensambles de mangueras y accesorios relacionados en su planta por técnicos entrenados. Un reporte por escrito describiendo nuestras observaciones y recomendaciones es ofrecido subsecuentemente para reforzar su programa de seguridad. Como continuación, el programa ofrece un Seminario de Capacitación directamente relacionado con sus preocupaciones de seguridad en su fábrica. La seguridad de la planta es un factor que crece rápidamente bajo las inspecciones de las agencias reguladoras. Dejemos que el personal de Dixon® le ayude a establecer y mantener la seguridad adecuada en su planta. El reporte del programa es completamente confidencial y solo será mostrado a personal autorizado. Le repetimos, no hay ningún costo para usted en el uso de este servicio. Para más información contacte a la fábrica.

Productos de Seguridad en el Catálogo Dixon

¡La seguridad es el interés de todos!

Dixon® ofrece muchos productos de seguridad diseñados para proteger al personal y a la propiedad.

Recomendaciones y Avisos de Seguridad también se incluyen para que los tome en cuenta.

Seguridad de Mangueras y Acoples.....	Pág. 2.
S.T.A.M.P.E.D.	Pág. 1199
Tabla de recomendación de presión para ensambles de manguera.....	Pág. 1203 - 1208
EZ Boss-Lock conexión rápida asegurable de leva y ranura.....	Pág. 53, 55, 65
Clips de seguridad para conexiones rápidas de leva y ranura.....	Pág. 38
Conexión universal Air King - no para uso con vapor.....	Pág.140 - 141, 144
La importancia de la conexión flexible (Whip Hose) para manguera de aire.....	Pág. 1202
Cables de seguridad King Cable.....	Pág. 147 - 148
Válvulas de cierre de seguridad, OSHA REG. 1926.302.....	Pág. 266 - 267
Pistolas de aire de seguridad de 30 PSI.....	Pág. 162 - 171
Válvulas de bola de seguridad con desfogue.....	Pág. 966



La importancia del Whip Hose (Tramo Manguera de Aire)



La vibración constante creada por taladros de aire, taladros de pavimento, etc. es destructiva para los acoples de manguera, especialmente para los universales. Para proveer protección, conecte una terminal de una manguera de aire (3' a 10' de longitud) a la herramienta usando el niple No. 3500 ya que soporta las vibraciones por más tiempo. Conecte la otra terminal de la Manguera de Aire al abastecedor de aire con un acople tipo universal. El Whip Hose debe estar permanentemente conectado a las herramientas y debe ser del mismo diámetro que la manguera del compresor o abastecedor.

Recomendaciones de Presión

Las imágenes que se muestran en las siguientes dos páginas se proporcionan para ayudar a identificar el cople y abrazadera o férula en la tabla de recomendaciones de presión.

Acoples



1 Conexiones Rápidas de Leva y Ranura



2 Acoples Boss



3 Acople Universal Air King



4 Niple King Maquinado Vástago Mediano



5 Niple King Maquinado Vástago Largo



6 Acople Maquinado Vástago Corto



7 Acople de Fundición de Vástago Corto



8 Push-On

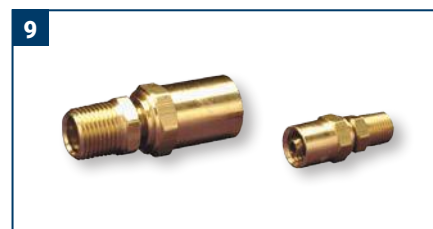

9 Conexiones Reutilizables de Latón



10 Conexiones Holedall Suajado/Crimpado



11 Holedall de Expansión Interna



12 Conexion Sanitaria Flow Chief



13 Holedall de Expansión interna para Petróleo



14 Acoples Sistema de Crimpado King





Recomendaciones de Presión

1. La tabla de las paginas 971-974 es únicamente una guía. Solo se aplica a los acoples de metal que se muestran a temperatura ambiente de **70°F (21°C)** en aplicaciones de cierto diámetro interior. Asume que son nuevo acoples, nuevas abrazaderas suministrados por Dixon®, manguera de calidad y una apropiada instalación por un ensamblador calificado utilizando los procesos y equipo Dixon®. La temperatura puede afectar la retención del acople. Si tiene preguntas relacionadas con la temperatura ambiente diferentes a **70°F (21°C)** contacte al fabricante de mangueras o contacte a Dixon® para más información.
2. Esta tabla no aplica para productos que no son Dixon®, con manguera de usos en aplicaciones no autorizadas o no soportadas o en ensambles que no son estándar.
3. No utilice esta tabla si entra en conflicto con las recomendaciones del fabricante de mangueras.
4. Todos los ensambles de manguera deben ser sometidos a pruebas de presión antes de ser puestos en servicio.
5. Nuestra experiencia nos indica que la retención en el ensamble de manguera puede variar por los cambios en los diseños de la manguera.
6. Todos los componentes del ensamble de manguera deben de ser compatibles con los materiales y ambientes con los que estarán en contacto.
7. Dixon® recomienda que los ensambles de manguera sean marcados con la presión de trabajo y el medio que va a fluir en la aplicación. Bajo ninguna circunstancia la presión de trabajo debe de exceder la presión de trabajo del componente con menor valuación de presión de trabajo (acople, abrazadera, férula, o manguera).
8. Para más información de seguridad consulte las páginas 2 - 3, 1203 - 1208

Abrazaderas y Férulas



Abrazaderas Boss



Abrazaderas Air King



Férulas Prensables



Abrazaderas de Fleje y Hebilla



Abrazaderas de Fleje Preformado



Abrazaderas de Doble Perno



Férula para Suajado/Crimpado



Férula de Expansión Interna



Férula de Expansión Interna para Petróleo



Mangas Sistema de Crimpado King



Férulas Sistema de Crimpado



Marque los ensambles de manguera con la presión de esta tabla o con la presión de trabajo de la manguera, la que sea más baja, todas las recomendaciones de presión están en libras por pulgada cuadrada (PSI)

- Esta tabla desea ser solo una guía. Solo se aplica a acoples de metal como se muestra, para aplicaciones a temperatura ambiente (70°F; 21 °C) con D.I. real de manguera. La tabla asume el uso de acoples Dixon® nuevos, abrazaderas Dixon® nuevas, mangueras de calidad nuevas y una instalación adecuada por un ensamblador calificado usando procedimientos y equipos Dixon®. La temperatura puede afectar la retención del acople. Para preguntas relacionadas con temperatura distinta a la del ambiente (70°F; 21 °C) contacte al fabricante de la manguera o a Dixon® al 800-00-DIXON en México.
- Esta tabla no aplica a productos que no sean Dixon®, ni con mangueras usadas, ni para aplicaciones no aprobadas, ni para ensambles no estándar.
- No use esta tabla si contradice las recomendaciones del fabricante de la manguera.
- Todos los ensambles de manguera deben ser probados a presión de acuerdo con las especificaciones de Rubber Manufacturers Association (R.M.A.) antes de ponerse en servicio.

Manguera (cubierta de hule)	Sección DSC	No. de Grupo Acoples	Acoples	No. de Grupo Abraz. y Férula	Abrazaderas y Férulas	Proceso de Ensamble	1/4"	3/8"	1/2"	5/8"	3/4"
Aire Refuerzo textil Tubo interior de hule	E	3	Acople Universal (Air King)	E	Abrazadera de fleje Pre-Formado	2102			150	150	150
	E	3	Acople Universal (Air King)	G	Suajado/Crimpado	2306			150		150
	E	3	Acople Universal (Air King)	C	Férulas Prensables	2307			150		150
	F	6	Maquinado - Vástago Corto	C	Férulas Prensables	2304	200	150	150	100	100
	F	6	Maquinado - Vástago Corto	E	Abrazadera de fleje Pre-Formado	2100-2101			150	100	100
	G	9	Conexión de Latón, Reutilizable	N/A	N/A	2305	250	250	250		
	F	4	Niple King Maquinado - Vástago Mediano	E	Abrazadera de fleje Pre-Formado	2100-2101			250	200	200
	F	5	Niple King Maquinado - Vástago Largo	E	Abrazadera de fleje Pre-Formado	2100-2101			300	300	300
Aire Refuerzo textil o alambre Tubo interior de hule	A	14	Niple King Crimpable - Férula	K	Férula Sistema King Crimpable	4201					
	E	3	Acople Universal (Air King)	B,A	Abrazadera Air King o Boss	2000		150	150		150
	E	3	Acople Universal (Air King)	G	Suajado/Crimpado	2306			150		150
	E	3	Acople Universal (Air King)	C	Férulas Prensables	2307			150		150
	D	2	Acople Boss	A	Abrazadera Boss	2000-2004	600	600	600	600	600
	K	10	Conexión Holedall Suajado/Crimpado	G	Suajado/Crimpado	Ver Manual TOM RAM	600	600	600	600	600
Asfalto y chapopote	A	14	Niple King Crimpable - Férula	K	Férula Sistema King Crimpable	4201					
	D	2	Acople Boss	A	Abrazadera Boss	2001-2002					
Químicos Tubo interior de plástico para servicio líquido	F	4	Niple King Maquinado - Vástago Mediano	E	Abrazadera de fleje Pre-Formado	2100-2101			125		125
	F	4	Niple King Maquinado - Vástago Mediano	D	Abrazadera de Fleje y Hebilla	2104					
	F	5	Niple King Maquinado - Vástago Largo	E	Abrazadera de fleje Pre-Formado	2100-2101			150		150
	F	5	Niple King Maquinado - Vástago Largo	D	Abrazadera de Fleje y Hebilla	2104					
	A	1	Conexión Rápida de Leva y Ranura Boss Lock	E	Abrazadera de fleje Pre-Formado	2100-2101			150		150
	A	1	Conexión Rápida de Leva y Ranura Boss Lock	D	Abrazadera de Fleje y Hebilla	2104					
	A	1	Conexión Rápida de Leva y Ranura Boss Lock	G	Suajado/Crimpado	Ver Manual TOM RAM					250
	K	10	Conexión Holedall - Suajado/Crimpado	G	Suajado/Crimpado	Ver Manual TOM RAM			600		600
	A	14	Niple King Crimpable - Férula	K	Férula Sistema King Crimpable	4201					
	A	14	Niple King Crimpable - Manga	J	Manga Sistema King Crimpable	4200					
	A	14	Leva y Ranura King Crimpable - Férula	K	Férula Sistema King Crimpable	4201					
	A	14	Leva y Ranura King Crimpable - Manga	J	Manga Sistema King Crimpable	4200					
	F	4	Niple King Maquinado - Vástago Mediano	E	Abrazadera de fleje Pre-Formado	2100-2101			125		125
	F	4	Niple King Maquinado - Vástago Mediano	D	Abrazadera de Fleje y Hebilla	2104					
	F	5	Niple King Maquinado - Vástago Largo	E	Abrazadera de fleje Pre-Formado	2100-2101			150		150
	F	5	Niple King Maquinado - Vástago Largo	D	Abrazadera de Fleje y Hebilla	2104					
	Químicos Tubo interior de hule para servicio líquido	A	1	Conexión Rápida de Leva y Ranura Boss Lock	E	Abrazadera de fleje Pre-Formado	2100-2101			150	
A		1	Conexión Rápida de Leva y Ranura Boss Lock	D	Abrazadera de Fleje y Hebilla	2104					
A		1	Conexión Rápida de Leva y Ranura Boss Lock	G	Suajado/Crimpado	Ver Manual TOM RAM					250
D		2	Acople Boss	A	Abrazadera Boss	2000-2004			600		600
K		11	Conexión Holedall - Expansión Interna	H	Férula para Expansión Interna	Ver Manual TOM RAM					
A		14	Niple King Crimpable - Férula	K	Férula Sistema King Crimpable	4201					
A		14	Niple King Crimpable - Manga	J	Manga Sistema King Crimpable	4200					
A		14	Leva y Ranura King Crimpable - Férula	K	Férula Sistema King Crimpable	4201					
A		14	Leva y Ranura King Crimpable - Manga	J	Manga Sistema King Crimpable	4200					
K		10	Conexión Holedall - Suajado/Crimpado	G	Suajado/Crimpado	Ver Manual TOM RAM			600		600
K		12	Conexión Sanitaria Flow Chief	H	Férula para Expansión Interna	Ver Manual TOM RAM					
Grado Alimenticio Norma 3A		F	4	Niple King Maquinado - Vástago Mediano	E	Abrazadera de fleje Pre-Formado	2100-2101			125	
	F	4	Niple King Maquinado - Vástago Mediano	D	Abrazadera de Fleje y Hebilla	2104					
	A	1	Conexión Rápida de Leva y Ranura Boss Lock	E	Abrazadera de fleje Pre-Formado	2100-2101			150		150
	A	1	Conexión Rápida de Leva y Ranura Boss Lock	D	Abrazadera de Fleje y Hebilla	2104					
	A	1	Conexión Rápida de Leva y Ranura Boss Lock	G	Suajado/Crimpado	Ver Manual TOM RAM					250
	K	11	Conexión Holedall - Expansión Interna	H	Férula para Expansión Interna	Ver Manual TOM RAM					
	K	10	Conexión Holedall - Suajado/Crimpado	G	Suajado/Crimpado	Ver Manual TOM RAM			600		600
	A	14	Niple King Crimpable - Férula	K	Férula Sistema King Crimpable	4201					
	A	14	Niple King Crimpable - Manga	J	Manga Sistema King Crimpable	4200					
	A	14	Leva y Ranura King Crimpable - Férula	K	Férula Sistema King Crimpable	4201					
Grado Alimenticio Tubo interior de hule Sujeto a norma FDA/USDA	A	14	Leva y Ranura King Crimpable - Manga	J	Manga Sistema King Crimpable	4200					
	A	14	Leva y Ranura King Crimpable - Férula	K	Férula Sistema King Crimpable	4201					
	A	14	Leva y Ranura King Crimpable - Manga	J	Manga Sistema King Crimpable	4200					



5. Nuestra experiencia en pruebas nos indica que la retención de los acoples puede variar con cambios en el diseño de la manguera.
6. Todos los componentes del ensamble de manguera deben ser compatibles con los materiales y medio ambiente con los que van a estar en contacto.
7. Dixon® recomienda que todos los ensambles de manguera sean marcados con la presión de trabajo del ensamble y con el fluido a conducir para la aplicación pretendida. Bajo ninguna circunstancia la presión de trabajo del ensamble debe exceder la presión de trabajo del componente calificado mas bajo (acople, abrazadera, férula o manguera).
8. Para mas información de seguridad refiérase a las páginas 2 - 3, 1203 - 1208 de este catálogo; también puede solicitar una copia de esta tabla de recomendaciones de presión a tamaño póster con fotografías de las conexiones, férulas y abrazaderas recomendadas.

Los "Procedimientos de Ensamble" pueden encontrarse en www.dixonvalve.com o llamando al 800-00-DIXON en México.

Manguera (cubierta de hule)	1"	1-1/4"	1-1/2"	2"	2-1/2"	3"	4"	5"	6"	Notes
Aire Refuerzo textil Tubo interior de hule	150									(2) flejes en 5/8" de D.I. o mayor, instalar clip de seguridad al acoplar las conexiones universales
	150									Cople y Férula se venden ya ensamblados, instalar clip de seguridad al acoplar conexiones universales
	150									Cople y Férula se venden separadamente, instalar clip de seguridad al acoplar conexiones universales
	100									
	100									
Aire Refuerzo textil o alambre Tubo interior de hule	150									(13) la longitud a crimpar debe ser el largo total
	300									Instalar clip de seguridad al acoplar las conexiones universales
	400	350	300		300	300			230	Cople y Férula se venden ya ensamblados, instalar clip de seguridad al acoplar conexiones universales
	150									Cople y Férula se venden separadamente, instalar clip de seguridad al acoplar conexiones universales
	150									
	600	600	600	600	450	450	250		250	
Asfalto y chapopote	600	600	600	600	600	600	500	450	400	
	400		350	300		300	300		230	(13) la longitud a crimpar debe ser el largo total
	200	200	200	200	200	200	200			Consulte a Dixon
	125	125	125	75	75	50	50			(3) flejes en 3" y 4"; (2) flejes en 1-1/2" a 2-1/2"; (1) fleje en los demás tamaños
		125	125	75	75	50	50			(3) flejes en 3" y 4"; (2) flejes en 1-1/2" a 2-1/2"; (1) fleje en los demás tamaños
	150	150	150	125	100	75	75			(5) flejes en 3" y 4"; (4) flejes en 2" y 2-1/2"; (3) flejes en 1-1/4" y 1-1/2"; (2) flejes en los demás tamaños
Químicos Tubo interior de plástico para servicio líquido	150	150	125	100	75	75				(5) flejes en 3" y 4"; (4) flejes en 2" y 2-1/2"; (3) flejes en los demás tamaños
	250	250	250	150	125	100				
	250	250	250	150	125	100				
	250	250	250		125	100				Vástago y férula deben corresponder dimensionalmente
	600	600	600	600	600	600	500			
	400	350	300		300	300			230	(13) la longitud a crimpar debe ser el largo total
Químicos Tubo interior de hule para servicio líquido	400	300	250		200	175			75	(13) la longitud a crimpar debe ser el largo total
	250	250	250		150	150			75	(13) la longitud a crimpar debe ser el largo total
	250	250	250		125	110			75	(13) la longitud a crimpar debe ser el largo total
	125	125	125	75	75	50	50			(3) flejes en 3" y 4"; (2) flejes en 1-1/2" a 2-1/2"; (1) flejes en los demás tamaños
		125	125	75	75	50	50			(3) flejes en 3" y 4"; (2) flejes en 1-1/2" a 2-1/2"; (1) flejes en los demás tamaños
	150	150	150	125	100	75	75			(5) flejes en 3" y 4"; (4) flejes en 2" y 2-1/2"; (3) flejes en 1-1/4" y 1-1/2"; (2) flejes en los demás tamaños
Químicos Tubo interior de hule para servicio líquido	150	150	125	100	75	75				(5) flejes en 3" y 4"; (4) flejes en 2" y 2-1/2"; (3) flejes en los demás tamaños
	250	250	250	250	150	125	100			
	250	250	250	250	150	125	100			
	250	250	250		125	100				Vástago y férula deben corresponder dimensionalmente
	600	600	600	600	450	450	250			
	800	800	800	800	600	600	500			Consulte a Dixon para valores de presión con férulas y IXF48-3 a IXF48-5 y IXF64-2 a IXF64-5. Expansión interna NO SE RECOMIENDA para mangueras químicas con tubo interior XLPE, UHMWPE y de compuestos de hule
Grado Alimenticio Norma 3A	400	350	300		300	300			230	(13) la longitud a crimpar debe ser el largo total
	400	300	250		200	175			75	(13) la longitud a crimpar debe ser el largo total
	250	250	250		150	150			75	(13) la longitud a crimpar debe ser el largo total
	250	250	250		125	110			75	(13) la longitud a crimpar debe ser el largo total
	600	600	600	600	600	600	500			
		250	250		250					
Grado Alimenticio Tubo interior de hule Sujeto a norma FDA/USDA	125	125	125	75	75	50	50	25	25	(4) flejes en 6"; (3) flejes en 3" a 5"; (2) flejes en 1-1/2" a 2-1/2"; (1) fleje en los demás tamaños
		125	125	75	75	50	50	25	25	(4) flejes en 6"; (3) flejes en 3" a 5"; (2) flejes en 1-1/2" a 2-1/2"; (1) fleje en los demás tamaños
	250	250	250	250	150	125	100	75	75	(3) flejes en 6"; (2) flejes en los demás tamaños
		250	250	205	150	125	100	75	75	(3) flejes en 6"; (2) flejes en los demás tamaños
	250		250	250		125	100			Vástago y férula deben corresponder dimensionalmente
	250		250	250	250	250	200			
Grado Alimenticio Tubo interior de hule Sujeto a norma FDA/USDA	600	600	600	600	600	600	500	450	400	
	400	350	300		300	300			230	(13) la longitud a crimpar debe ser el largo total
	400	300	250		200	175			75	(13) la longitud a crimpar debe ser el largo total
	250	250	250		150	150			75	(13) la longitud a crimpar debe ser el largo total
	250		250	250		125	110		75	(13) la longitud a crimpar debe ser el largo total
	250		250	250		125	110		75	(13) la longitud a crimpar debe ser el largo total





Manguera (Cubierta de Hule)	Sección DSC	No. de Grupo Acoples	Acoples	No. de Grupo Abraz. y Férula	Abrazaderas y Férulas	Proceso de Ensamble	1/4"	3/8"	1/2"	5/8"	3/4"	
Manejo de Material Con alambre helicoidal Tubo interior de hule	F	7	Vástago Corto de Fundicion	E	Abrazadera de fleje Pre-Formado	2100-2101						
	F	7	Vástago Corto de Fundicion	D	Abrazadera de Fleje y Hebilla	2104						
	F	4	Niple King Maquinado - Vástago Mediano	E	Abrazadera de fleje Pre-Formado	2100-2101						
	F	4	Niple King Maquinado - Vástago Mediano	D	Abrazadera de Fleje y Hebilla	2104						
	F	5	Niple King Maquinado - Vástago Largo	E	Abrazadera de Fleje Pre-Formado	2100-2101						
	F	5	Niple King Maquinado - Vástago Largo	D	Abrazadera de Fleje y Hebilla	2104						
	A	1	Conexión Rápida de Leva y Ranura Boss Lock	E	Abrazadera de fleje Pre-Formado	2100-2101						
	A	1	Conexión Rápida de Leva y Ranura Boss Lock	D	Abrazadera de Fleje y Hebilla	2104						
	A	1	Conexión Rápida de Leva y Ranura Boss Lock	G	Sujado/Crimpado	Ver Manual TOM RAM						
	K	10	Conexión Holedall - Sujado/Crimpado	G	Sujado/Crimpado	Ver Manual TOM RAM						
	K	11	Conexión Holedall - Expansión Interna	H	Férula para Expansión Interna	Ver Manual TOM RAM						
	F	14	Niple King Crimpable - Férula	K	Férula Sistema King Crimpable	4201						
	F	14	Niple King Crimpable - Manga	J	Manga Sistema King Crimpable	4200						
	Manejo de Material Sin alambre helicoidal Tubo interior de hule	A	14	Leva y Ranura King Crimpable - Férula	K	Férula Sistema King Crimpable	4201					
A		14	Leva y Ranura King Crimpable - Manga	J	Manga Sistema King Crimpable	4200						
F		7	Vástago Corto de Fundicion	F	Abrazadera de Doble Perno	2201						
F		4	Niple King Maquinado - Vástago Mediano	F	Abrazadera de Doble Perno	2201						
F		5	Niple King Maquinado - Vástago Largo	F	Abrazadera de Doble Perno	2201						
F		14	Niple King Crimpable - Férula	K	Férula Sistema King Crimpable	4201						
F		14	Niple King Crimpable - Manga	J	Manga Sistema King Crimpable	4200						
Manejo de Material Cemento Tubo interior de hule	A	14	Leva y Ranura King Crimpable - Férula	K	Férula Sistema King Crimpable	4201						
	A	14	Leva y Ranura King Crimpable - Manga	J	Manga Sistema King Crimpable	4200						
Transferencia de petróleo y derivados de petróleo	D	2	Acople Boss	A	Abrazadera Boss	2000-2004						
	K	10	Conexión Holedall - Sujado/Crimpado	G	Sujado/Crimpado	Ver Manual TOM RAM						
	K	11	Conexión Holedall - Expansión Interna	H	Férula para Expansión Interna	Ver Manual TOM RAM						
	F	4	Niple King Maquinado - Vástago Mediano	E	Abrazadera de fleje Pre-Formado	2100-2101			125		125	
	F	4	Niple King Maquinado - Vástago Mediano	D	Abrazadera de Fleje y Hebilla	2104						
	F	5	Niple King Maquinado - Vástago Largo	E	Abrazadera de fleje Pre-Formado	2100-2101			150		150	
	F	5	Niple King Maquinado - Vástago Largo	D	Abrazadera de Fleje y Hebilla	2104						
	A	1	Conexión Rápida de Leva y Ranura Boss Lock	E	Abrazadera de fleje Pre-Formado	2100-2101			150		250	
	A	1	Conexión Rápida de Leva y Ranura Boss Lock	D	Abrazadera de Fleje y Hebilla	2104						
	A	1	Conexión Rápida de Leva y Ranura Boss Lock	G	Sujado/Crimpado	Ver Manual TOM RAM					250	
	K	11	Conexión Holedall - Expansión Interna	H	Férula para Expansión Interna	Ver Manual TOM RAM						
Combustible para Aviones sujeto a norma API1529	K	10	Conexión Holedall - Sujado/Crimpado	G	Sujado/Crimpado	Ver Manual TOM RAM						
	K	11	Conexión Holedall - Expansión Interna	H	Férula para Expansión Interna	Ver Manual TOM RAM						
	F	14	Niple King Crimpable - Férula	K	Férula Sistema King Crimpable	4201						
	F	14	Niple King Crimpable - Manga	J	Manga Sistema King Crimpable	4200						
	A	14	Leva y Ranura King Crimpable - Férula	K	Férula Sistema King Crimpable	4201						
	A	14	Leva y Ranura King Crimpable - Manga	J	Manga Sistema King Crimpable	4200						
	K	13	Conexión Holedall - Petróleo para Expansión Interna	I	Férula - Petróleo para Expansión Interna	Ver Manual TOM RAM						
	Push-On	G	8	Push-On	N/A	N/A	2001-2002	350	350	350	350	
	Vapor	D	2	Acople Boss	A	Abrazadera Boss	2000-2004			250	250	
	Agua Con alambre helicoidal	E	3	Acople Universal (Air King)	E	Abrazader de fleje Pre-Formado	2100-2101			150	150	150
E		3	Acople Universal (Air King)	B,A	Abrazadera Air King o Boss	2000-2001			150	150	150	
E		3	Acople Universal (Air King)	C	Férulas Prensables	2307			150		150	
F		6	Maquinado - Vástago Corto	E	Abrazader de fleje Pre-Formado	2100-2101			150	100	100	
F		6	Maquinado - Vástago Corto	C	Férulas Prensables	2304	200	150	150	100	100	
F		7	Vástago Corto de Fundicion	E	Abrazader de fleje Pre-Formado	2100-2101			150	100	100	
F		7	Vástago Corto de Fundicion	D	Abrazadera de Fleje y Hebilla	2104						
F		4	Niple King Maquinado - Vástago Mediano	E	Abrazader de fleje Pre-Formado	2100-2101			250	200	200	
F		5	Niple King Maquinado - Vástago Largo	E	Abrazader de fleje Pre-Formado	2100-2101			300	300	300	
A		1	Conexión Rápida de Leva y Ranura Boss Lock	E	Abrazader de fleje Pre-Formado	2100-2101			150		250	
A		1	Conexión Rápida de Leva y Ranura Boss Lock	D	Abrazadera de Fleje y Hebilla	2104						
A		1	Conexión Rápida de Leva y Ranura Boss Lock	G	Sujado/Crimpado	Ver Manual TOM RAM					250	
D		2	Acople Boss	A	Abrazadera Boss	2000-2002	600	600	600		600	
K		10	Conexión Holedall - Sujado/Crimpado	G	Sujado/Crimpado	Ver Manual TOM RAM	600	600	600		600	
F		14	Niple King Crimpable - Férula	K	Férula Sistema King Crimpable	4201						
F		14	Niple King Crimpable - Manga	J	Manga Sistema King Crimpable	4200						
A		14	Leva y Ranura King Crimpable - Férula	K	Férula Sistema King Crimpable	4201						
A		14	Leva y Ranura King Crimpable - Manga	J	Manga Sistema King Crimpable	4200						
Agua Sin alambre helicoidal		F	7	Vástago Corto de Fundicion	F	Abrazadera de Doble Perno	2201					
		F	4	Niple King Maquinado - Vástago Mediano	F	Abrazadera de Doble Perno	2201					
	F	5	Niple King Maquinado - Vástago Largo	F	Abrazadera de Doble Perno	2201						
	F	14	Niple King Crimpable - Férula	K	Férula Sistema King Crimpable	4201						
	F	14	Niple King Crimpable - Manga	J	Manga Sistema King Crimpable	4200						
	A	14	Leva y Ranura King Crimpable - Férula	K	Férula Sistema King Crimpable	4201						
	A	14	Leva y Ranura King Crimpable - Manga	J	Manga Sistema King Crimpable	4200						



Información Técnica y de Seguridad

Manguera (Cubierta de Hule)	1"	1-1/4"	1-1/2"	2"	2-1/2"	3"	4"	5"	6"	Notas	
Manejo de Material Con alambre helicoidal Tubo interior de hule			75	75	50	50	50	25	25	(4) flejes en 6"; (3) flejes en 3" a 5"; (2) flejes en 1-1/2" a 2-1/2"	
			75	75	50	50	50	25	25	(4) flejes en 6"; (3) flejes en 3" a 5"; (2) flejes en 1-1/2" a 2-1/2"	
			125	75	75	50	50	25	25	(4) flejes en 6"; (3) flejes en 3" a 5"; (2) flejes en 1-1/2" a 2-1/2"	
			125	75	75	50	50	25	25	(4) flejes en 6"; (3) flejes en 3" a 5"; (2) flejes en 1-1/2" a 2-1/2"	
			150	125	100	75	75			(5) flejes en 3" y 4"; (4) flejes en 2" y 2-1/2"; (3) flejes en todos los demás tamaños	
			150	125	100	75	75			(5) flejes en 3" y 4"; (4) flejes en 2" y 2-1/2"; (3) flejes en todos los demás tamaños	
			250	250	150	125	100	75	75	(3) flejes en 6"; (2) flejes en todos los demás tamaños	
			250	250	150	125	100	75	75	(3) flejes en 6"; (2) flejes en todos los demás tamaños	
			250	250		125	100			Vástago y férula deben corresponder dimensionalmente	
			600	600	600	600	500	450	400		
			800	800	600	600	500		400	Consulte a Dixon para valores de presión con férulas y IXF48-3 a IXF48-5 y IXF64-2 a IXF64-5. Expansión interna NO SE RECOMIENDA para mangueras químicas con tubo interior XLPE, UHMWPE y de compuestos de hule	
		400		350	300		300	300		230	(13) la longitud a crimpar debe ser el largo total
		400		300	250		200	175		75	(13) la longitud a crimpar debe ser el largo total
	250		250	250		150	150		75	(13) la longitud a crimpar debe ser el largo total	
	250		250	250		125	110		75	(13) la longitud a crimpar debe ser el largo total	
Manejo de Material Sin alambre helicoidal Tubo interior de hule			75	75	50	50	50	25	25	(3) Abrazaderas de doble perno en 5" y 6"; (2) abrazaderas de doble perno en 3" y 4"; (1) abrazadera de doble perno en los demás tamaños	
			125	75	75	50	50	25	25	(3) Abrazaderas de doble perno en 5" y 6"; (2) abrazaderas de doble perno en 3" y 4"; (1) abrazadera de doble perno en los demás tamaños	
			150	125	100	75	75			(3) Abrazaderas de doble perno en todos los tamaños	
		400		350	300		300	300		230	(13) la longitud a crimpar debe ser el largo total
		400		300	250		200	175		75	(13) la longitud a crimpar debe ser el largo total
		250		250	250		150	150		75	(13) la longitud a crimpar debe ser el largo total
		250		250	250		125	110		75	(13) la longitud a crimpar debe ser el largo total
Manejo de Material Cemento Tubo interior de hule	600	600	600	600	450	450	250		250	el cemento erosionara el diámetro interior	
	600	600	600	600	600	600	500	450	400	el cemento erosionara el diámetro interior	
	800	800	800	800	600	600	500		400	el cemento erosionara el diámetro interior, consulte a Dixon para valores de presión con férulas IXF48-3 a IXF48-5 y IXF64-2 a IXF64-5	
Transferencia de petróleo y derivados de petróleo	125	125	125	75	75	50	50	25	25	(4) flejes en 6"; (3) flejes en 3" a 5"; (2) flejes en 1-1/2" a 2-1/2"; (1) fleje en los demás tamaños	
		125	125	75	75	50	50	25	25	(4) flejes en 6"; (3) flejes en 3" a 5"; (2) flejes en 1-1/2" a 2-1/2"; (1) fleje en los demás tamaños	
	150	150	150	125	100	75	75			(5) flejes en 3" y 4"; (4) flejes en 2" y 2-1/2"; (3) flejes en 1-1/4" y 1-1/2"; (2) flejes en los demás tamaños	
		150	150	125	100	75	75			(5) flejes en 3" y 4"; (4) flejes en 2" y 2-1/2"; (3) flejes en los demás tamaños	
	250	250	250	250	150	125	100	75	75	(3) flejes en 6"; (2) flejes en todos los demás tamaños	
		250	250	250	150	125	100	75	75	(3) flejes en 6"; (2) flejes en todos los demás tamaños	
	250		250	250		125	100			Vástago y férula deben corresponder dimensionalmente	
	800	800	800	800	600	600	500		400	Consulte a Dixon para valores de presión con férulas IXF48-3 a IXF48-5 y IXF64-2 a IXF64-5	
	600	600	600	600	600	600	500	450	400		
	400		350	300		300	300		230	(13) la longitud a crimpar debe ser el largo total	
	400		300	250		200	175		75	(13) la longitud a crimpar debe ser el largo total	
	250		250	250		150	150		75	(13) la longitud a crimpar debe ser el largo total	
	250		250	250		125	110		75	(13) la longitud a crimpar debe ser el largo total	
Combustible para Aviones sujeto a norma API1529	300	300	300	300	300	300	300				
Push-On										Conexiones Push-On deben usarse Solo con mangueras Push-On	
Vapor	250	250	250	250	250	250	250		250		
	150									(2) flejes en 5/8" o mayor; debe usarse conexiones hermanadas Dixon Air King con clip de seguridad. Abrazaderas de fleje y hebilla NO se recomienda en 1-1/2" y menores	
	150									Debe usarse conexiones hermanadas Dixon Air King con cable de seguridad. Abrazadera de fleje y hebilla NO se recomienda en 1-1/2" y menores	
	150									Cople y Férula se venden separadamente, instalar clip de seguridad al acoplar conexiones universales	
	100									(1) fleje; Abrazadera de fleje y hebilla NO se recomienda en 1-1/2" y menores	
	100										
Agua Con alambre helicoidal	100	75	75	75	50	50	50	25	25	(4) flejes en 6"; (3) flejes en 3" a 5"; (2) flejes en 1-1/2" a 2-1/2"; (1) fleje en los demás tamaños	
		75	75	75	50	50	50	25	25	(4) flejes en 6"; (3) flejes en 3" a 5"; (2) flejes en 1-1/2" a 2-1/2"; (1) fleje en los demás tamaños	
	150	150	125	75	75	50	50	25	25	(4) flejes en 6"; (3) flejes en 3" a 5"; (2) flejes en 1-1/2" a 2-1/2"; (1) fleje en los demás tamaños	
	300	300	150	125	100	75	75			(5) flejes en 3" y 4"; (4) flejes en 2" y 2-1/2"; (3) flejes en 1-1/4" y 1-1/2"; (2) flejes en los demás tamaños	
	250	250	250	250	150	125	100	75	75	(3) flejes en 6"; (2) flejes en todos los demás tamaños	
		250	250	250	150	125	100	75	75	(3) flejes en 6"; (2) flejes en todos los demás tamaños	
	250		250	250		125	100			Vástago y férula deben corresponder dimensionalmente	
	600	600	600	600	450	450	250		250		
	600	600	600	600	600	600	500	450	400		
	400		350	300		300	300		230	(13) la longitud a crimpar debe ser el largo total	
400		300	250		200	175		75	(13) la longitud a crimpar debe ser el largo total		
250		250	250		150	150		75	(13) la longitud a crimpar debe ser el largo total		
250		250	250		125	110		75	(13) la longitud a crimpar debe ser el largo total		
Agua Sin alambre helicoidal			75	75	50	50	50	25	25	(3) Abrazaderas de doble perno en 5" y 6"; (2) abrazaderas de doble perno en 3" y 4"; (1) abrazadera de doble perno en los demás tamaños	
			125	75	75	50	50	25	25	(3) Abrazaderas de doble perno en 5" y 6"; (2) abrazaderas de doble perno en 3" y 4"; (1) abrazadera de doble perno en los demás tamaños	
			150	125	100	75	75			(3) Abrazaderas de doble perno en todos los tamaños	
	400		350	300		300	300		230	(13) la longitud a crimpar debe ser el largo total	
	400		300	250		200	175		75	(13) la longitud a crimpar debe ser el largo total	
	250		250	250		150	150		75	(13) la longitud a crimpar debe ser el largo total	
	250		250	250		125	110		75	(13) la longitud a crimpar debe ser el largo total	



Marcas Registradas

Delrin[®], Kevlar[®], y Zytel[®] son marcas registradas de E.I. DuPont Nemours and Company

Kalrez[®] y Viton[®] son marcas registradas de DuPont Dow Elastomers.

Todas las marcas registradas que aparecen en este catálogo Dixon[®] son propiedad de sus respectivos dueños.

Resistencia a la Corrosión del Material de Acople (Compatibilidad Química)

PRECAUCIÓN

Los datos a continuación se han recopilado en base a fuentes de disponibilidad general y no deben tomarse como base confiable sin consultar y sin observar las recomendaciones específicas del fabricante con respecto al material de un acople en particular.

Clasificaciones



METAL/ D.I. MANGUERA	NO METAL	MATERIAL DE EMPAQUES/SELLOS
1 - Excelente 2 - Bueno 3 - Regular X - No se recomienda _ - Contacte a la fábrica	A - Aceptable X - No se recomienda - Contacte a la fábrica	T - PTFE V - Vitón E - E.P.D.M., E.P.R. N - Neopreno B - Buna N

- Nota:
- (1) Las clasificaciones indicadas están basadas a una temperatura de **70°F (21°C)**. La compatibilidad química varía enormemente con la temperatura. Para aplicaciones diferentes a los **70°F (21°C)**, comunicarse con Dixon para recibir recomendaciones.
 - (2) Los materiales para empaques y sellos no están necesariamente indicados en orden de preferencia.
 - (3) La resistencia de un material a las sustancias químicas no es necesariamente indicativa de la idoneidad de un conector en una determinada aplicación debido a factores variables como la aplicación incorrecta de una abrazadera y de un acople, la construcción especial de la manguera, el material del empaque, etc.

Debe prestarse sumo cuidado al manipular materiales peligrosos

Información Técnica y de Seguridad

AGENTE	Hastelloy C-276	Aluminio	Latón	Bronce	Hierro Maleable Acero al Carbón	Monel	A. Inoxidable 304	A. Inoxidable 316	UHMWPE	XLPE	Nailon	Polipropileno	Material del Empaque o Sello
Aceites													
Aceite de coco	-	2	-	2	3	2	2	2	1	-	A	A	TVB
Aceite combustible	2	2	2	2	2	2	2	2	1	3	A	X	TVNB
Aceite de linaza	2	2	2	2	2	2	2	2	1	-	A	A	TVNB
Aceite de maíz	-	2	2	2	2	2	-	2	1	-	A	A	TVNB
Aceite de manteca	-	2	-	2	3	2	2	2	1	-	A	A	TVB
Aceite mineral	-	2	1	-	2	1	1	2	1	1	A	A	TVNB
Aceite oleico	-	2	3	2	2	1	-	1	1	1	A	X	TB
Aceite de ricino	1	2	2	2	2	1	2	2	1	1	A	X	TEVNB
Aceite de semilla de algodón	-	2	2	2	2	1	2	2	1	1	A	A	TVNB
Aceite de silicona	-	2	1	2	2	-	2	2	1	1	A	A	TEVB
Aceite vegetal	1	2	2	2	2	1	1	1	1	1	A	X	TVNB
Acetato butílico	2	1	2	2	2	2	2	2	1	1	A	X	T
Acetato solventes (crudos)	1	1	X	X	2	2	1	1	-	-	A	X	T
Acetato solventes (puros)	1	1	1	1	X	1	1	1	-	-	A	X	T
Acetileno	2	1	X	X	2	2	1	1	1	1	X	X	TEVNB
Acetona	1	1	2	2	2	1	1	1	1	1	A	X	TE
Acido acético (80%)	1	3	X	X	X	1	1	1	1	1	X	X	TEVNB
Acido acético (50%)	1	2	X	X	X	2	2	1	3	1	X	X	TEVNB
Acido acético (20%)	1	2	X	X	X	2	2	1	3	1	X	X	TEVNB
Acido acético (10%)	1	2	X	2	X	2	1	1	3	1	X	X	TEVNB
Acido arsénico	2	X	X	2	X	X	2	2	1	1	X	A	TEVNB
Acido benzoico	-	2	2	2	X	2	2	2	1	1	X	X	TVN
Acido bórico	1	1	X	2	X	2	-	-	-	-	X	A	TEVNB
Acido brómico	-	X	X	X	-	X	-	-	X	X	X	A	TEVN
Acido butírico	1	2	2	X	X	2	2	2	1	1	A	A	TV
Acido carbónico	1	1	2	2	2	3	2	2	1	1	X	A	TEVNB
Acido cítrico	1	3	X	X	X	2	-	-	-	-	X	A	TEVNB
Acido clorosulfónico	1	-	X	X	2	2	X	X	-	-	X	X	T
Acido crisílico (concentrado)	-	2	2	X	2	3	2	2	1	1	X	X	TEV
Acido crómico (50%)	2	2	X	X	X	X	3	-	3	X	X	X	TVNB
Acido flubórico	1	X	-	-	1	2	-	-	3	-	X	A	TEVNB
Acido fórmico (anhídrido)	1	1	X	2	X	2	-	-	1	3	X	A	TEVN
Acido fosfórico													
Acido fosfórico (25-50%)	1	X	X	2	X	X	-	-	1	1	X	A	TEVN
Acido fosfórico (50-85%)	1	X	X	X	X	3	-	-	1	1	X	A	TEV
Acidos grasos	1	1	3	3	X	2	-	1	-	-	A	A	TVNB
Acido hidrobromico (50%)	2	X	X	X	X	X	X	X	3	-	X	A	TEV
Acido hidrobromico (20%)	1	X	X	X	X	X	X	X	3	-	X	A	TEV
Acido hidroclicórico (20%)	1	X	X	X	X	3	X	X	-	1	X	A	TEVNB
Acido hidroclicórico (38%)	1	X	X	X	X	X	X	X	1	1	X	A	TEVN
Acido hidrocianico	2	2	X	X	2	2	2	2	-	-	X	A	TEVN
Acido hidrofusilico (10-50%)	2	X	2	X	X	2	X	2	3	-	X	-	TEVNB
Acido hipocloroso	2	X	X	X	X	X	X	X	-	-	X	X	TEV
Acido láctico (25%)	1	3	2	2	X	X	-	-	-	-	A	A	TEVN
Acido láctico (80%)	2	2	2	X	X	-	-	-	-	-	A	A	TEVN
Acido linoleico	2	2	X	3	X	2	2	2	-	-	X	A	TVB
Acido maleico	2	-	2	3	X	-	-	2	1	3	X	A	TEV
Acido muriático	1	X	-	-	-	X	X	X	1	1	X	A	TV
Acido oxálico (Saturado)	2	2	-	2	X	2	X	X	1	1	X	A	TEV
Acido palmítico (Saturado)	-	2	3	2	3	2	2	2	1	3	X	A	TVB
Acido picrico	2	1	X	X	X	X	2	2	-	-	X	-	TEVNB
Acido pirogálico	2	2	2	2	2	2	2	2	-	-	X	-	TVNB
Acido sulfúrico (hasta 10%)	1	X	2	X	X	X	X	X	1	1	X	A	TEVNB
Acido sulfúrico (100%)	1	X	X	X	2	X	-	-	X	-	X	X	TV
Acido sulfuroso	-	2	2	X	X	X	X	-	1	1	X	A	TV
Acido tánico	-	X	X	X	X	2	2	2	1	-	X	A	TEVNB
Acido tartárico	2	-	-	2	-	-	1	1	1	1	A	A	TVNB
Agua (destilada)	1	X	2	2	X	X	2	2	1	1	A	A	TEVNB
Agua (de mar)	1	2	2	2	X	2	2	2	1	1	A	A	TEVNB
Agua ácida (mina)	1	X	X	X	X	-	-	-	1	1	X	A	TEVNB
Aguarrás	2	2	X	2	2	1	1	1	1	1	X	X	TVB
Alcoholes													
Alcohol amílico	2	2	2	2	2	1	2	2	1	1	A	A	TEVNB
Alcohol bencilico	2	2	2	2	2	1	1	1	1	1	X	A	TVB
Alcohol butílico	2	1	2	1	2	1	1	1	1	1	A	A	TEVN

Las clasificaciones indicadas están basadas en una temperatura de 70°F. (21°C)



AGENTE	Hastelloy C-270	Aluminio	Latón	Bronce	Hierro Maleable Acero al Carbón	Monel	A. Inoxidable 304	A. Inoxidable 316	UHMWPE	XLPE	Nailon	Polipropileno	Material de Empaque
Alcohol de diacetona	1	1	1	2	2	1	2	2	1	1	X	A	TE
Alcohol etílico	1	1	2	2	2	2	2	2	1	1	X	A	TEVNB
Alcohol hexílico	1	-	-	-	-	-	-	-	1	1	A	-	-
Alcohol isobutílico	-	-	-	-	-	-	-	-	1	1	A	-	-
Alcohol Isopropílico	2	2	2	2	2	2	2	2	1	1	A	A	TEVNB
Alcohol metílico (metanol)•	1	2	2	2	2	2	2	2	1	1	A	A	TENB
Alcohol octílico	-	-	-	-	-	-	-	-	1	1	A	-	-
Alcohol propílico	-	2	2	2	2	2	1	1	1	1	X	A	TEVNB
Aluminio													
Cloruro de Aluminio (acuoso)	1	X	X	X	X	X	X	X	1	1	A	A	TEVNB
Fluoruro de Aluminio (saturado)	-	2	-	-	X	2	X	2	-	-	X	A	TEVNB
Nitrato de Aluminio (saturado)	-	3	X	-	X	-	2	2	-	-	A	A	TEVNB
Sulfato Potásico de Aluminio	2	2	2	2	X	2	X	2	1	1	X	A	TEVNB
Sulfato de Aluminio (Saturado)	2	X	X	2	X	2	-	2	1	1	A	A	TEVNB
Amoniaco													
Anidrico amoniacal	2	1	X	X	1	1	2	1	X	X	A	X	TENB
Gas amoniacal	1	X	X	X	1	X	1	1	X	X	A	X	TENB
Nitrato de amoniaco	-	-	-	-	-	-	-	-	X	X	X	-	-
Amonio													
bifloruro de Amonio	2	-	X	-	X	2	-	-	-	-	X	A	TEVB
Carbonato de Amonio (saturado)	2	2	X	X	2	2	2	2	-	-	A	A	TEVNB
Casenoato de Amonio	-	-	-	-	-	-	-	-	-	-	A	-	-
Cloruro de Amonio (Saturado)	2	X	X	2	X	2	X	X	1	1	A	A	TEVNB
Hidróxido de Amonio (saturado)	2	2	X	X	1	X	2	2	1	1	A	A	TEVNB
Nitrato de Amonio	-	2	X	X	X	X	-	-	X	X	A	A	TENB
Fosfato de Amonio(10-40%)	-	X	X	X	X	2	1	2	1	1	A	A	TEVNB
Sulfato de Amonio (10-40%)	2	X	X	3	X	2	X	2	1	1	A	A	TEVNB
Anilina	2	-	X	2	X	2	1	1	1	1	X	X	TV
Asfalto	-	-	-	-	2	-	-	2	X	X	X	X	TV
Bario													
Carbonato de Bario (Saturado)	2	X	2	2	2	2	2	2	1	1	A	A	TEVNB
Cloruro de Bario (saturado)•	1	-	2	2	-	2	X	-	1	1	A	A	TEVNB
Hidróxido de Bario (Saturado)	2	X	2	X	2	1	2	2	1	1	A	A	TEVNB
Sulfato de Bario	-	2	2	2	X	2	2	2	1	1	A	A	TEVNB
Sulfuro de Bario	-	X	X	X	2	X	2	2	1	1	A	A	TEVNB
Bencina													
Benzaldehido	2	2	2	2	X	2	2	2	1	1	X	X	TE
Benzeno, Benzol	2	1	2	2	2	2	2	2	-	1	A	X	TV
Borax	1	X	2	2	2	1	1	1	-	-	X	A	TEVNB
Bromo líquido	-	2	-	-	-	-	X	X	X	X	X	X	TV
Butadieno, butileno	2	2	2	2	2	1	2	2	-	-	X	X	TVNB
Butano	2	2	2	2	1	1	2	2	1	1	X	X	TV
Cal, Sulfuro de	-	X	X	X	X	2	2	2	-	-	X	A	TEVN
Calcio													
Bisulfato de calcio	-	X	-	X	X	X	X	2	1	1	X	A	T
Bisulfito de calcio	2	X	X	2	X	X	-	2	1	-	X	A	TVNB
Bisulfuro de calcio	-	-	-	-	-	2	-	2	-	-	A	A	TVB
Carbonato de calcio	2	X	2	2	2	2	1	2	1	1	A	A	TEVB
Bromuro de calcio	-	X	2	2	X	2	1	X	-	-	A	A	T
Cloruro de calcio (saturado)	1	-	2	-	2	2	-	-	1	1	A	A	TEVNB
Hidróxido de calcio (saturado)	-	X	2	X	2	2	2	2	1	1	A	A	TEVNB
Hipoclorito de calcio (saturado)	-	X	X	X	X	X	X	2	3	X	X	A	TEV
Carbono													
Bisulfuro de carbono	2	1	X	2	2	X	2	2	-	-	A	X	TV
Dióxido de carbono (seco)	1	1	1	2	2	1	2	2	1	1	A	A	TENB
Dióxido de carbono (húmedo)	2	1	X	-	3	-	2	2	1	1	X	A	TENB
Disulfuro de carbono	2	1	X	2	2	X	2	2	X	X	A	X	TV
Monóxido de carbono	1	1	1	1	2	1	1	1	-	-	A	A	TEVNB
Tetracloruro de carbón	1	X	-	1	2	1	1	-	3	1	A	X	TV
Cellosolventes	2	2	2	2	2	2	2	2	1	1	X	A	TE
Cetonas	1	2	2	2	2	2	2	2	-	-	A	X	T
Ciclohexano	2	2	2	2	2	1	2	2	1	1	A	X	TVB
Cloro (líquido)	1	-	-	-	2	2	-	3	X	X	X	X	TV
Cloroformo	2	-	-	-	X	1	-	-	3	X	X	X	TV
Clorox (blanqueador, 5.5% CL)	-	X	-	-	X	-	-	2	-	-	X	-	TEVB
Cloruro de metileno	X	-	2	2	2	-	-	-	X	X	A	X	T
Cloruro de sulfuro	2	X	-	X	X	X	-	-	-	-	X	X	TV

Las clasificaciones indicadas están basadas en una temperatura de 70°F. (21°C)



Información Técnica y de Seguridad

AGENTE	Hastelloy C-276	Aluminio	Latón	Bronce	Hierro Maleable Acero al Carbón	Monel	A. Inoxidable 304	A. Inoxidable 316	UHMWPE	XLPE	Nailon	Polipropileno	Material del Empaque
Cloruro estánico	-	X	X	X	X	X	X	X	1	1	X	A	TEVNB
Cloruro estanoso ••	2	X	X	X	X	-	X	-	1	1	X	X	TEVNB
Cobre													
Cianuro de cobre .	1	X	X	X	-	X	2	2	-	-	X	-	TEVNB
Cloruro de cobre .	2	X	X	X	X	X	X	X	1	1	A	A	TEVNB
Sulfato de cobre .	1	X	X	X	X	X	-	2	1	1	A	A	TEVNB
Cola (pegamento)	1	2	2	2	2	2	-	2	-	-	A	A	TEVNB
Combustible	2	2	2	2	2	2	2	2	3	3	A	X	TEN
Combustible para turbinas de avión	1	2	1	2	2	2	2	2	x	x	X	X	TV
Detergentes	1	2	2	2	2	-	1	2	-	-	A	A	TEVNB
Dextrosa	2	2	-	-	-	2	-	-	-	-	A	A	TEVNB
Diesel combustibles	2	1	1	1	2	-	1	1	1	1	A	X	TVB
Dietilamina	-	2	-	X	X	1	2	2	1	1	X	A	TN
Dióxido de Silfuro (seco)	2	2	2	2	1	2	-	2	3	X	X	A	TE
Eter isopropílico	-	-	2	2	-	2	1	2	1	1	A	X	T
Eteres	2	2	2	2	2	2	1	1	-	-	A	X	TB
Etileno													
Cloruro de etileno	-	-	-	-	2	2	-	-	3	3	A	X	TV
Dicloruro de etileno	2	-	2	X	2	1	2	2	3	3	A	X	TV
Glicol de etileno	1	1	2	2	2	2	2	2	1	1	A	X	TEVNB
Oxido de etileno	1	-	X	X	3	2	2	2	-	-	X	X	T
Etilo													
Acetato de etilo	2	-	-	2	2	2	2	2	1	1	A	X	T
Cloruro de etilo	2	-	-	2	2	2	-	1	X	X	A	X	TEVB
Fenol (ácido carbólico)	1	1	1	X	2	1	-	1	1	1	X	X	TV
Férrico													
Cloruro férrico	2	X	X	2	X	X	X	X	1	1	X	A	TEVNB
Hidróxido férrico	1	-	-	-	-	2	1	1	1	1	A	-	TEVNB
Nitrato férrico (10-50%)	-	X	X	X	X	X	2	2	-	-	X	A	TEVNB
Sulfato férrico	-	X	X	X	X	2	-	-	1	1	X	A	TEVNB
Ferroso													
Cloruro ferroso (saturado)	2	X	X	2	-	X	X	X	1	1	X	A	TEVNB
Sulfato ferroso	2	2	2	2	X	2	2	-	1	1	X	A	TEVNB
Formaldehido (50%)	2	-	2	2	X	2	1	1	1	1	X	A	TEN
Fosfato disódico	-	-	-	-	1	-	-	1	1	1	A	A	TEV
Fosfato trisódico (10%)	1	X	2	-	2	2	1	1	1	1	A	A	TVNB
Freón													
Freón 11	-	2	2	2	X	1	2	2	-	-	X	X	TVNB
Freón 12	1	2	2	2	X	2	2	2	1	3	X	X	TVNB
Freón 22	2	2	2	2	X	2	2	2	1	3	X	X	TN
Fruta. Jugos de	1	2	2	3	X	1	2	2	1	X	A	A	TVNB
Furfural	2	2	2	2	2	2	2	2	1	1	A	X	TEN
Gas de horno de coke	-	2	3	3	2	2	2	2	-	-	X	X	TEVN
Gasolina													
Gasolina refinada	2	2	2	2	2	2	2	2	3	3	A	X	TVNB
Gasolina sulfurosa	2	X	2	2	2	X	2	2	X	X	A	X	TVNB
Gelatina	-	2	2	2	X	2	2	2	-	-	A	A	TEVNB
Glicerina	1	1	1	2	2	1	1	1	1	3	A	A	TEVNB
Glicoles	-	2	2	2	2	2	2	2	-	-	A	A	TEVNB
Glicol propilénico	2	2	2	2	2	2	2	2	1	1	A	A	TVNB
Glucosa	-	2	2	2	2	2	2	2	-	-	A	A	TEVNB
Heptano	1	2	2	2	2	2	2	2	1	3	A	X	TVNB
Hexano	1	2	2	2	2	2	1	1	3	3	A	X	TVNB
Hidrógeno													
Cloruro de hidrógeno (gas seco)	1	X	2	-	2	1	-	-	-	-	X	A	TEVN
Gas de hidrógeno	1	1	1	1	-	1	1	1	X	X	X	A	TEVNB
Peróxido de hidrógeno (50%)	2	-	X	X	X	2	-	-	3	-	X	A	TEV
Sulfuro de hidrógeno (acuoso)	2	-	-	-	-	2	X	2	-	-	X	A	TE
Keroseno	2	2	2	2	2	2	2	2	1	1	X	X	TVNB
Leche	1	1	X	X	2	X	1	1	X	X	A	A	TEVNB
Lejía (12.5% de color activo)	1	X	-	-	X	-	-	X	X	X	X	A	TEVN
Licor azucar (caña)	-	1	2	1	2	2	2	2	-	-	A	A	TEVNB
Licor de azucar (remolacha)	-	1	2	1	2	1	1	1	-	-	A	A	TEVNB
Licor blanco (pulpa)	2	2	-	X	X	X	2	2	-	-	X	A	TEVNB
Licor de curtido	1	1	-	2	-	-	1	1	-	-	X	A	TVNB
Licor negro	X	X	X	X	-	2	2	2	1	1	X	A	TEVNB
Licor sulfato	2	2	X	X	3	2	-	2	1	1	X	A	TVNB
Licor sulfito	1	X	X	-	X	X	2	2	-	-	X	X	TVNB

Las clasificaciones indicadas están basadas en una temperatura de 70°F. (21°C)



AGENTE	Hastelloy C-270	Aluminio	Latón	Bronce	Hierro Maleable Acero al Carbón	Monel	A. Inoxidable 304	A. Inoxidable 316	UHMWPE	XLPE	Naiton	Polipropileno	Material del Empaque
Licor verde	-	-	-	-	2	-	-	-	1	1	-	A	TEVNB
Magnesio													
Carbonato de magnesio	-	2	-	-	-	2	2	2	-	-	X	A	TEVNB
Cloruro de magnesio	1	X	X	2	-	-	-	-	1	1	X	A	TEVNB
Hidróxido de magnesio	1	2	2	2	2	2	1	1	1	1	X	A	TEVNB
Nitrato de magnesio	1	2	2	2	2	2	2	2	-	-	X	A	TEVNB
Oxido de magnesio	-	-	-	-	-	-	-	-	-	-	X	-	-
Sulfato de magnesio	-	2	-	2	-	1	2	2	1	1	X	A	TEVNB
Mercúrico													
Cianuro mercúrico	-	X	X	X	X	X	X	-	-	-	X	A	TEVB
Cloruro mercúrico	-	X	X	X	X	X	X	-	-	-	X	A	TEVB
Mercurio		X	X	X	2	-	1	1	-	-	A	A	TEVNB
Metano	1	1	1	2	2	1	1	1	-	-	A	X	TEVNB
Metanol	1	2	2	2	2	2	2	2	1	1	A	A	TENB
Metilo													
Bromuro de metilo	-	X	-	-	2	-	2	2	-	-	X	X	TV
Etilcetona de metilo	2	2	2	2	2	2	2	2	-	-	A	X	TE
Isobutilcetona de Metilo	2	2	2	2	2	2	2	2	-	-	A	X	T
Metacrilato de metilo	-	2	-	-	X	-	2	2	-	-	X	A	T
Nafta	2	2	2	2	2	2	2	2	1	1	A	X	TVB
Naftaleno	2	2	2	2	2	2	1	1	1	1	A	A	TV
Níquel													
Cloruro de níquel	-	X	X	X	X	2	-	-	1	1	X	A	TEVNB
Sulfato de níquel	2	X	X	-	-	-	2	2	1	1	X	A	TEVNB
Nítrico													
Acido nítrico (100%)	2	1	X	X	X	X	2	-	X	X	X	X	TV
Acido nítrico (50%)•	1	X	X	X	X	X	2	-	X	X	X	X	TV
Acido nítrico (30%)•	1	X	X	X	X	X	1	-	3	3	X	X	TV
Nitrobenzeno	-	1	2	2	2	2	2	2	1	1	A	A	T
Oleo	-	2	X	X	2	X	2	2	X	X	X	X	TV
Orina	-	-	-	-	2	-	1	1	-	-	X	A	TEVNB
Oxido propilénico (90%)	-	-	-	-	-	-	1	1	-	-	X	X	TE
Oxígeno	-	2	2	2	2	2	2	2	X	X	X	X	TEVNB
Parafina	2	2	2	2	2	2	2	2	1	X	A	A	TVNB
Percloroetileno	2	2	2	2	2	1	-	-	3	1	X	X	TV
Petrolato	-	2	-	2	3	2	2	2	X	X	A	-	TVNB
Piridina	-	2	2	2	2	2	2	2	-	-	A	X	T
Plata Nitrato de	-	X	X	X	X	X	2	1	-	-	X	A	TEVNB
Plomo													
Acetato de plomo	2	X	X	X	X	2	2	2	1	1	X	A	TENB
Cloruro de plomo	2	X	-	-	-	-	2	2	-	-	X	-	TVNB
Sulfato de plomo	2	X	-	-	X	2	2	2	1	1	X	-	TEVNB
Potasa cáustica	1	X	-	-	X	-	-	2	1	1	A	A	TEVNB
Potasio													
Acetato de potasio	-	X	X	X	2	-	-	-	1	1	A	A	TEVB
Bicarbonato de potasio (30%)	2	X	2	-	2	2	1	1	-	-	A	A	TEVNB
Carbonato de potasio(50%)	2	X	2	X	2	2	1	1	1	1	A	A	TEVNB
Clorato de potasio (30%)	-	2	X	X	2	2	2	1	-	-	A	A	TEVNB
Cloruro de potasio (30%)	-	X	X	2	2	1	-	-	1	1	X	A	TEVNB
Cromato de potasio (30%)	2	2	2	2	-	2	2	2	3	3	X	A	TEVB
Solución de cianuro de pota.(30%)	2	X	X	X	2	2	2	2	-	-	X	A	TEVNB
Dicromato de potasio (30%)	2	1	2	2	2	2	1	1	3	3	X	A	TEVB
Hidróxido de potasio (90%)	2	X	X	X	-	2	X	-	3	1	X	A	TENB
Nitrato de potasio (80%)	2	1	2	2	2	2	2	2	1	1	X	A	TEVNB
Permananganato de potasio (20%)	1	2	2	2	2	2	2	2	1	1	X	A	TEVN
Sulfato de potasio (10%)	1	1	2	2	2	1	1	1	1	1	A	A	TEVNB
Propano	2	1	1	1	2	1	2	2	X	X	X	X	TVB
Sodio													
Acetato de sodio	-	1	2	2	X	2	2	2	1	3	A	A	TEN
Bicarbonato de sodio (20%)	1	2	2	2	3	1	1	1	1	1	A	A	TEVNB
Bisulfato de sodio	2	X	-	2	2	-	-	-	1	1	A	A	TEVNB
Bisulfito de sodio	2	X	2	X	X	-	-	-	1	1	A	A	TEVNB
Borato de sodio	2	2	2	2	3	2	2	2	-	-	A	A	TEVNB
Carbonato de sodio	2	X	2	-	2	1	-	2	1	1	A	A	TEVNB
Cianuro de sodio	2	X	X	X	2	X	-	-	-	-	A	A	TEVNB
Clorato de sodio (50%)	1	2	2	2	X	1	2	2	1	1	X	A	TEVNB

Las clasificaciones indicadas están basadas e una temperatura de 70°F.(21°C)



Información Técnica y de Seguridad

AGENTE	Hastelloy C-270	Aluminio	Latón	Bronce	Hierro Maleable Acero al Carbón	Monel	A. Inoxidable 304	A. Inoxidable 316	UHMWPE	XLPE	Nailon	Polipropileno	Material del Empaque
Cloruro de sodio (30%)	2	X	2	2	2	1	-	-	1	1	X	A	TEVNB
Dicromato de sodio	1	2	X	X	2	-	2	2	1	1	X	A	TE
Hidróxido de sodio (70%)...	1	X	X	X	3	1	2	2	1	1	X	A	TENB
Hidróxido de sodio (50%)...	1	X	X	3	3	1	1	-	1	1	X	A	TENB
Hidróxido de sodio (30%)...	2	X	2	3	2	1	1	1	1	1	X	A	TENB
Hipoclorito de sodio	-	X	X	X	X	X	-	-	3	X	X	A	TEV
Metafosfato de sodio	-	X	X	2	X	2	2	2	-	-	X	X	TEVNB
Nitrato de sodio (40%)	-	1	2	-	2	2	1	1	1	1	A	A	TENB
Perborato de sodio (10%)	2	2	X	2	2	2	2	2	-	-	X	A	TEVNB
Peróxido de sodio (10%)	2	2	X	X	2	2	2	2	-	-	X	A	TEVNB
Silicato de sodio	2	1	2	2	2	2	2	2	1	1	A	A	TEVNB
Sulfato de sodio	2	-	2	2	2	-	-	1	1	1	A	A	TEVNB
Sulfuro de sodio (50%)	2	X	X	X	2	2	-	2	1	1	X	A	TEVNB
Tiosulfato de sodio	2	2	X	X	X	2	2	2	1	1	A	A	TEVNB
Soluciones de jabón	1	2	2	2	2	2	2	2	1	X	A	A	TEVNB
Soluciones fotográficas	-	-	-	-	X	1	1	1	-	-	X	X	TVNB
Soluciones para enchapado													
Soluciones p/enchap. de cadmio	1	-	-	-	-	-	-	2	-	-	X	A	TEVNB
Soluciones p/enchap. de cinc	1	-	-	-	-	-	-	-	-	-	X	A	TEVNB
Soluciones p/enchap. de cobre	1	-	-	-	-	-	-	-	-	-	X	A	TEVNB
Soluciones p/enchap. de cromo (40%)	1	X	2	2	X	X	2	2	-	-	X	A	TEVN
Soluciones p/enchap. de estaño	1	-	-	-	-	-	-	3	-	-	X	A	TEVNB
Soluciones p/enchap. de hierro	-	-	-	-	-	-	-	-	-	-	X	A	TEVB
Soluciones p/enchap. de latón	1	-	-	-	-	-	-	2	-	-	X	A	TEVNB
Soluciones p/enchap. de níquel	1	-	-	-	-	-	1	1	-	-	X	A	TEVNB
Soluciones p/enchap. de oro	1	-	-	-	-	-	-	1	-	-	X	A	TEVNB
Soluciones p/enchap. de plata	1	-	-	-	-	-	1	1	-	-	X	A	TEVNB
Soluciones p/enchap. de plomo	-	-	-	-	-	-	1	1	-	-	X	A	TEVNB
Solventes de Stoddard	1	2	2	2	2	2	2	2	1	1	X	A	TVB
Cal, Sulfuro de	-	X	X	X	X	2	2	2	-	-	X	A	TEVN
Tetracloruro de titanio	2	X	X	X	2	2	-	2	3	1	X	X	TV
Tetrahidrofurán	1	X	-	2	1	-	1	2	3	3	A	X	T
Tomate, Juugo de	2	2	-	3	3	2	2	2	-	-	X	A	TEVNB
Tricloretileno	1	1	-	2	2	-	-	-	X	X	A	X	TV
Trietanolamina	2	2	X	2	2	2	2	2	1	1	A	X	TEVN
Trietilamina	-	-	-	-	-	2	2	2	1	1	A	X	TVB
Trióxido de sulfuro	2	2	2	X	2	2	-	2	-	-	X	X	TEV
Tolueno	1	1	1	1	1	1	1	1	-	-	A	X	TVB
Urea (50%)	-	2	-	2	2	2	2	2	1	1	A	A	TEVNB
Vapor	-	-	-	-	-	-	-	-	X	X	X	-	-
Vinagre	2	X	X	2	2	2	2	2	-	-	X	A	TEVN
Vino	1	X	2	2	X	2	1	1	-	-	X	A	TEVNB
Whiskey	1	X	2	2	2	2	1	1	X	X	X	A	TEVNB
Xyleno	1	2	2	2	2	2	2	2	X	X	A	X	TV
Yodo	-	1	X	X	X	1	X	X	1	3	X	A	TEV
Zinc													
Cloruro de zinc	2	X	X	X	X	-	X	2	1	1	A	A	TEVNB
Nitrato de zinc	-	-	-	-	-	-	2	2	-	-	X	A	TEVNB
Sulfato de zinc (50%)	2	X	2	2	X	2	1	1	1	1	X	A	TEVNB



Las clasificaciones indicadas están basadas en una temperatura de 70°F. (21°C)

Guía de Compatibilidad de Fluidos para Coples Rápidos Dixon

La siguiente tabla tiene la intención de ser solo una guía en la selección de elastómeros y metales para usarse con fluidos que se conducirán a través de coples rápidos Dixon®. Esta lista no garantiza que sea adecuada para una aplicación particular. La selección final depende de varios factores como la presión de operación, la temperatura del fluido y medio ambiente, concentración del fluido, duración de la exposición, condiciones ambientales y la frecuencia de conexión y desconexión.



Abajo se muestran las opciones de sello con sus rangos asociados de temperatura. A menos que se indique de otra manera en el catálogo, el nitrilo (Buna-N) es el material de sello estándar suministrado en todos los coples rápidos. Para designar un material no- estándar de sello, solo agregue el prefijo correspondiente al # de parte del cople rápido.

Especificaciones del Material de Sello

Material Sello	Codigo Prefijo	Nombre Comercial	Rango de Temperatura °C	Rango de Temperatura °F
Nitrilo	-	Buna	-40°C a +121°C	-40°F a +250°F
Nitrilo (Fluidos MIL-H-5606)	M-	Buna	-54°C a +135°C	-65°F a +275°F
Nitrilo (Combustible Hidrocarburo)	JF-	Buna	-54°C a +71°C	-65°F a +160°F
Hule Fluorocarbono (FKM)	F-	Viton™	-29°C a +204°C	-20°F a +400°F
Etileno Propileno Dieno Monomero	P-	EPDM	-54°C a +149°C	-65°F a +300°F
Neopreno	E-	Neopreno	-43°C a +149°C	-45°F a +300°F
Silicón	S-	Silicón	-73°C a +177°C	-100°F a +350°F
Fluorosilicón (FVMQ)	FS-	Silastic™	-60°C a +180°C	-76°F a +376°F
Urethano	U-	Urethano	-40°C a +82°C	-65°F a +180°F
Perfluoroelastomero (1)	K4-	Kalrez™ 4079	-20°C a +316°C	-4°F a +600°F
Perfluoroelastomero (2)	K6-	Kalrez™ 6375	-20°C a +275°C	-4°F a +525°F
Perfluoroelastomero (3)	K7-	Kalrez™ 7075	-20°C a +327°C	-4°F a +620°F
Fluoroelastomero	H-	Aflas™	-5°C a +204°C	+23°F a +400°F

Tabla de Compatibilidad de Fluidos

Nombre del Fluido Operado a 21°C (70°F)	Sello Mat. Sugerido	Cuerpo Material Sugerido	Nombre del Fluido Operado a 21°C (70°F)	Sello Mat. Sugerido	Cuerpo Material Sugerido
Aceite de Cacahuete	Nitrilo	Acero	Bromo, Gas	Viton™	Latón (Brass)
Aceite Combustible, Gral.	Nitrilo	Acero	Bromuro Metílico	Viton™	Latón (Brass)
Aceite de Corte	Nitrilo	Latón (Brass)	Cloro, Húmedo	Viton™	Indeterminado
Aceite Crudo	Viton™	Acero Inox. 303	Cloro Etilico	Nitrilo	Acero Inox. 303
Aceite Hidraulico, Aviación	Nitrilo	Acero	Combustible para Jet	Nitrilo (JF)	Latón (Brass)
Aceite Hidráulico, Fosfato	EPDM	Acero	Creosota	Viton™	Acero
Aceite Hidráulico, Petróleo	Nitrilo	Acero	Diesel, Combustible	Nitrilo	Acero
Aceite Mineral	Nitrilo	Acero Inox. 303	Dióxido de Carbono	Nitrilo	Latón (Brass)
Aceite Vegetal	Nitrilo	Acero Inox. 303	Etanol	Nitrilo	Latón (Brass)
Aceite de Silicona	Nitrilo	Latón (Brass)	Formaldehído (50%)	EPDM	Acero Inox.303
Acetato	EPDM	Latón (Brass)	Fluido Frenos (No Petróleo)	EPDM	Acero Inox.316
Acetato de Niquel	EPDM	Latón (Brass)	Gasolina	Nitrilo	Acero
Acetato de Potasio	EPDM	Acero Inox. 316	Glicerina	Nitrilo	Acero
Acido Fosfórico	EPDM	Acero Inox. 316	Glicoles	EPDM	Acero
Acido Sulfúrico (100%)	Viton™	Acero Inox. 316	Glicol Etileno	EPDM	Acero
Agua	Nitrilo	Acero Inox. 303	Helio	Nitrilo	Acero
Agua, Destilada	Nitrilo	Acero Inox. 303	Heptano	Nitrilo	Acero
Agua, Dionizada	Nitrilo	Acero Inox. 303	Hexano	Nitrilo	Acero
Agua de Mar	EPDM	Acero Inox. 316	Hidrógeno, Gas	Nitrilo	Acero
Aguarrás	Nitrilo	Acero Inox. 303	Hidróxido Férrico	Nitrilo	Acero Inox. 303
Aire	Nitrilo	Acero o Latón (Brass)	Hidróxido de Magnesio	Viton™	Acero Inox. 316
Alcohol de Butilo	Nitrilo	Acero o Latón (Brass)	Keroseno	Nitrilo	Acero
Alcohol Etilico	Nitrilo	Acero	Metano	Nitrilo	Acero Inox. 303
Alcohol Isobutílico	EPDM	Acero Inox. 303	Metanol	Nitrilo	Acero Inox. 316
Alcohol Isopropílico	Viton™	Acero Inox. 303	Metil Etil Cetona	EPDM	Latón (Brass)
Alkalies, General	Nitrilo	Acero Inox. 316	Mineral, Esencias	Nitrilo	Acero Inox. 316
Amoniaco, Acuoso	EPDM	Acero Inox. 316	Nitrógeno, Gas	Nitrilo	Latón (Brass)
Amoniaco, Gas	EPDM	Acero Inox. 316	Oleum, Esencias	Nitrilo	Acero Inox. 316
Amoniaco, Gas Anhídrico	EPDM	Acero Inox. 316	Oxido Nitroso	Nitrilo	Latón (Brass)
Anídrido Acético	EPDM	Acero Inox. 316	Parafina	Nitrilo	Latón (Brass)
Benceno (Benzol)	Viton™	Acero	Propileno	Viton™	Acero Inox. 303
			Propileno Glicol	Nitrilo	Acero Inox. 316
			Solución Fotográfica	EPDM	Acero Inox. 316
			Thinner, Adelgazador	Viton™	Acero
			Tolueno	Viton™	Acero
			Transmisión, Fluido, Tipo "A"	Nitrilo	Latón (Brass)
			Vapor, Servicio Gral.	Aflas™	Acero

Viton™ = Hule fluorocarbono tambien conocido como FKM.



Información Sobre Elastómeros

Características Básicas de Elastómeros y Termoplásticos

Propiedad	Nitrilo (Buna)	EPDM	Silicón	Viton®	PTFE
Resistencia a la Tensión	Bien	Bien -Excelente	Bien	Bien -Excelente	Excelente
Propiedades Eléctricas	Pobre	Excelente	Excelente	Bien	Excelente
Resistencia al Clima	Bien	Excelente	Excelente	Excelente	Excelente
Resistencia al Calor	Bien (225° F/107°C)	Bien - Excelente (275° F/135°C)	Excelente (450° F/232°C)	Excelente (400° F/204°C)	Excelente (450° F/232°C)
Resistencia al Frío	Bien (-40° F/-40°C)	Bien - Excelente (-55° F/-48°C)	Bien (-40° F/-40°C)	Regular (-20° F-29°C)	Bien (-40° F/-40°C)
Resistencia al Vapor	Bien	Bien	Bien	Excelente	Excelente
Resistencia al Rasgado	Bien	Bien	Bien	Bien	Excelente
Resistencia a la Abrasión	Bien	Bien - Excelente	Bien -Excelente	Bien	Excelente
Resistencia al Ácido	Pobre - Bien	Bien - Excelente	Bien	Bien	Excelente
Aceite de Petróleo	Excelente	Pobre	Bien	Excelente	Excelente
Resistencia a la Flama	Pobre	Pobre	Pobre	Bien	Excelente
Aceite Vegetal	Excelente	Bien (la mayoría)	Bien (intermitente)	Excelente	Excelente
Resistencia al Alkali	Regular - Bien	Bien - Excelente	Pobre - Regular	Regular - Bien	Excelente
Sabor	Bien	Bien	Bien	Bien	Excelente
Olor	Bien	Bien	Bien	Bien	Excelente



NOTAS:

1. El neopreno es un hule sintético y tiene un rango de temperatura de -35°F a 225°F (-37°C a 107°C), el neopreno es químicamente y estructuralmente similar al hule natural.
2. Para aplicaciones con gas nitrógeno se recomienda usar elastómeros de nitrilo.
3. Buna-N no se recomienda para usarse para limpieza en sitio (CIP) con agente sanitario OXONIA, use EPDM o silicon para esta aplicación.
4. El EPDM o el Vitón® están recomendados para usarse en aplicaciones de agua tratada con ozono.
5. Cuando la propiedad sellante del elastómero es lo más importante, se recomienda utilizar un material diferente al PTFE, ya que aunque el PTFE tiene grandes propiedades de compatibilidad química y térmica, no es el mejor material de sello.
6. Viton® = hule fluorocarbono también conocido como FKM.

Conversiones de Temperatura

Consulte la lectura en la columna de en medio (sombreada). Si la base está en grados centígrados, lea el equivalente en Farenheit en la columna de la derecha; si, en cambio, la base está en grados Farenheit, lea el equivalente en centígrados en la columna de la izquierda.

°C	°C / °F	°F	°C	°C / °F	°F	°C	°C / °F	°F
-73	-100	-148	5.0	41	105.8	33.3	92	197.6
-68	-90	-130	5.6	42	107.6	33.9	93	199.4
-62	-80	-112	6.1	43	109.4	34.4	94	201.2
-57	-70	-94	6.7	44	111.2	35.0	95	203.0
-51	-60	-76	7.2	45	113.0	35.6	96	204.8
-46	-50	-58	7.8	46	114.8	36.1	97	206.6
-40	-40	-40	8.3	47	116.6	36.7	98	208.4
-34	-30	-22	8.9	48	118.4	37.2	99	210.2
-29	-20	-4	9.4	49	120.2	37.8	100	212.0
-23	-10	14	10.0	50	122.0			
-17.8	0	32	10.6	51	123.8	43	110	230
-17.2	1	33.8	11.1	52	125.6	49	120	248
-16.7	2	35.6	11.7	53	127.4	54	130	266
-16.1	3	37.4	12.2	54	129.2	60	140	284
-15.6	4	39.2	12.8	55	131.0	66	150	302
-15.0	5	41.0	13.3	56	132.8	71	160	320
-14.4	6	42.8	13.9	57	134.6	77	170	338
-13.9	7	44.6	14.4	58	136.4	82	180	356
-13.3	8	46.4	15.0	59	138.2	88	190	374
-12.8	9	48.2	15.6	60	140.0	93	200	392
-12.2	10	50.0	16.1	61	141.8	99	210	410
-11.7	11	51.8	16.7	62	143.6	100	212	413.6
-11.1	12	53.6	17.2	63	145.4	104	220	428
-10.6	13	55.4	17.8	64	147.2	110	230	446
-10.0	14	57.2	18.3	65	149.0	116	240	464
-9.4	15	59.0	18.9	66	150.8	121	250	482
-8.9	16	60.8	19.4	67	152.6	127	260	500
-8.3	17	62.6	20.0	68	154.4	132	270	518
-7.8	18	64.4	20.6	69	156.2	138	280	536
-7.2	19	66.2	21.1	70	158.0	143	290	554
-6.7	20	68.0	21.7	71	159.8	149	300	572
-6.1	21	69.8	22.2	72	161.6	154	310	590
-5.6	22	71.6	22.8	73	163.4	160	320	608
-5.0	23	73.4	23.3	74	165.2	166	320	626
-4.4	24	75.2	23.9	75	167.0	170	338	640
-3.9	25	77.0	24.4	76	168.8	171	340	644
-3.3	26	78.8	25.0	77	170.6	177	350	662
-2.8	27	80.6	25.6	78	172.4	182	360	680
-2.2	28	82.4	26.1	79	174.2	186	366	691
-1.7	29	84.2	26.7	80	176.0	188	370	698
-1.1	30	86.0	27.2	81	177.8	193	380	716
-.6	31	87.8	27.8	82	179.6	198	388	730
0	32	89.6	28.3	83	181.4	199	390	734
.6	33	91.4	28.9	84	183.2	204	400	752
1.1	34	93.2	29.4	85	185.0	208	406	763
1.7	35	95.0	30.0	86	186.8	210	410	770
2.2	36	96.8	30.6	87	188.6	216	420	788
2.8	37	98.6	31.1	88	190.4	221	430	806
3.3	38	100.4	31.7	89	192.2	227	440	824
3.9	39	102.2	32.2	90	194.0	232	450	842
4.4	40	104.0	32.8	91	195.8			

Plantilla para Conexiones

Tamaños de Rosca NPT Macho

1/8

3/8

1/2

3/4

2

1/4

1

1 1/4

1 1/2

Tamaños de Roscas NST Macho

2 1/2

1 1/2



Temperatura de Vapor - Tabla de Conversión de Presión

Temperatura - Equivalentes de Presión de Vapor Saturado. Presión de Manómetro al nivel del mar.

• Grados Celsius = 9.5 (grados F - 32)

Temperatura		Lbs. por pulgada cuadrada	Temperatura		Lbs. por pulgada cuadrada	Temperatura		Lbs. por pulgada cuadrada
°F	°C		°F	°C		°F	°C	
212	100.0	0.0	286	141.1	39.4	336	168.9	97.1
214	101.1	0.6	287	141.7	40.3	337	169.4	98.7
216	102.2	1.2	288	142.2	41.1	338	170.0	100.2
218	103.3	1.8	289	142.8	42.0	339	170.6	101.8
220	104.4	2.5	290	143.3	42.9	340	171.1	103.3
222	105.6	3.2	291	143.9	43.8	341	171.7	105.0
224	106.7	3.9	292	144.4	44.7	342	172.2	106.5
226	107.8	4.6	293	145.0	45.6	343	172.8	108.2
228	108.9	5.3	294	145.6	46.5	344	173.3	109.8
230	110.0	6.1	295	146.1	47.5	345	173.9	111.5
232	111.1	6.9	296	146.7	48.4	346	174.4	113.1
234	112.2	7.7	297	147.2	49.4	347	175.0	114.8
236	113.3	8.5	298	147.8	50.3	348	175.6	116.5
238	114.4	9.4	299	148.3	51.3	349	176.1	118.2
240	115.6	10.3	300	148.9	52.3	350	176.7	119.9
242	116.7	11.2	301	149.4	53.4	352	177.8	123.5
244	117.8	12.1	302	150.0	54.4	354	178.9	127.1
246	118.9	13.1	303	150.6	55.4	356	180.0	130.8
248	120.0	14.1	304	151.1	56.4	358	181.1	134.5
250	121.1	15.1	305	151.7	57.5	360	182.2	138.3
252	122.2	16.2	306	152.2	58.6	362	183.3	142.3
254	123.3	17.3	307	152.8	59.7	364	184.4	146.2
256	124.4	18.4	308	153.3	60.7	366	185.6	150.3
258	125.6	19.6	309	153.9	61.9	368	186.7	154.4
260	126.7	20.7	310	154.4	63.0	370	187.8	158.7
261	127.2	21.4	311	155.0	64.2	372	188.9	163.0
262	127.8	22.0	312	155.6	65.3	374	190.0	167.4
263	128.3	22.6	313	156.1	66.5	376	191.1	171.9
264	128.9	23.2	314	156.7	67.6	378	192.2	176.4
265	129.4	23.9	315	157.2	68.8	380	193.3	181.1
266	130.0	24.5	316	157.8	70.0	382	194.4	185.8
267	130.6	25.2	317	158.3	71.3	384	195.6	190.6
268	131.1	25.8	318	158.9	72.5	386	196.7	195.6
269	131.7	26.5	319	159.4	73.7	388	197.8	200.6
270	132.2	27.2	320	160.0	75.0	390	198.9	205.7
271	132.8	27.9	321	160.6	76.3	392	200.0	210.9
272	133.3	28.6	322	161.1	77.5	394	201.1	216.2
273	133.9	29.3	323	161.7	78.8	396	202.2	221.5
274	134.4	30.0	324	162.2	80.1	398	203.3	227.0
275	135.0	30.8	325	162.8	81.5	400	204.4	232.6
276	135.6	31.5	326	163.3	82.8	402	205.5	238.0
277	136.1	32.3	327	163.9	84.2	404	206.7	244.0
278	136.7	33.0	328	164.4	85.6	406	207.8	250.0
279	137.2	33.8	329	165.0	87.0	408	208.9	256.0
280	137.8	34.5	330	165.6	88.4	410	210.0	262.0
281	138.3	35.3	331	166.1	89.8	412	211.1	268.0
282	138.9	36.1	332	166.7	91.2	414	212.2	275.0
283	139.4	36.9	333	167.2	92.7	416	213.3	281.0
284	140.0	37.7	334	167.8	94.1	418	214.4	288.0
285	140.6	38.6	335	168.3	95.6	420	215.6	294.0



Información Sobre Unidades de Medición

Constantes de Conversión de Unidades de Volumen

Centímetros Cúbicos x .061023744 = Pulgadas Cúbicas
 Metros Cúbicos x 35.31466621 = Pies Cúbicos
 Centímetros Cúbicos x .033814 = Onzas Fluidas
 Litros x 33.8140222 = Onzas Fluidas
 Litros x .264172 = Galones
 Litros x 1.05669 = Cuartos de Galón
 Litros x 2.11342 = Pintas

Pulgadas Cúbicas x 16387064 = Centímetros Cúbicos
 Pies Cúbicos x 0.028316847 = Metros Cúbicos
 Onzas Fluidas x 29.57352956 = Centímetros Cúbicos
 Onzas Fluidas x .02957353 = Litros
 Galones x 3.785411784 = Litros
 Cuarto de Galón x .946353 = Litros
 Pintas x .473167 = Litros

Constantes de Conversión de Unidades de Área

Centímetros Cuadrados x .155 = Pulgadas Cuadradas
 Metros Cuadrados x 10.76391 = Pies Cuadrados

Pulgadas Cuadradas x 6.4516 = Centímetros Cuadrados
 Pies Cuadrados x .09290304 = Metros Cuadrados

Constantes de Conversión de Unidades de Temperatura

Grados Centígrados x 1.8 + 32 = Grados Farenheit

(Grados Farenheit - 32) x 5/9 = Grados Centígrados

Conversiones de Unidades de Presión

10 PSI = 0.69 Bar
 100 PSI = 6.9 Bares
 250 PSI = 17.25 Bares
 600 PSI = 41.4 Bares
 700 PSI = 51.75 Bares

1 Bar = 14.5 PSI
 5 Bares = 72.5 PSI
 10 Bares = 145 PSI
 25 Bares = 362.5 PSI
 50 Bares = 725 PSI

- PSI = Libras por Pulgada Cuadrada
- Bar = Kilogramos por Centímetro Cuadrado

Equivalentes de Medidas de Presión

1 Libra por Pulgada Cuadrada = 144 Libras por Pie Cuadrado = 0.068 Atmósferas = 2.042 Pulgadas de Mercurio a 62°F = 27.7 Pulgadas de Agua a 62°F = 2.31 Pies de Agua a 62°F.

1 Atmósfera = 30 Pulgadas de Mercurio A 62°F = 14.7 Libras por Pulgada Cuadrada = 2116.3 Libras por Pie Cuadrado = 33.95 Pies de Agua A 62°F.

1 Pie de Agua a 62°F = 62.355 Libras por Pie Cuadrado = 0.433 Libras por Pulgada Cuadrada.

1 Pulgada de Mercurio a 62°F = 1.132 Pies de Agua = 13.58 Pulgadas de Agua = 0.491 Libras por Pulgada Cuadrada.

Una columna de Agua de 12 Pulgadas de alto, 1 Pulgada de Diámetro = .341 Libras

Constantes de Conversión de Unidades de Longitud

Milímetros x .039370 = Pulgadas
 Metros x 39.370 = Pulgadas
 Metros x 3.2808 = Pies
 Metros x 1.09361 = Yardas
 Kilometros x 3,280.8 = Pies
 Kilometros x .62137 = Millas Terrestres
 Kilometros x .53959 = Millas Náuticas

Pulgadas x 25.4001 = Milímetros
 Pulgadas x .0254 = Metros
 Pies x .30480 = Metros
 Yardas x .91440 = Metros
 Pies x .0003048 = Kilometros
 Millas Terrestres x 1.60935 = Kilometros
 Millas Náuticas x 1.85325 = Kilometros

Constantes de Conversión de Unidades de Peso

Gramos x .03527 = Onzas
 Gramos x .033818 = Onzas Fluidas (Agua)
 Kilogramos x 35.27 = Onzas
 Kilogramos x 2.20462 = Libras
 Toneladas Métricas x 1.0231131 = Toneladas (Cortas)

Onzas x 28.35 = Gramos
 Onzas Fluidas (Agua) x 29.57 = Gramos
 Onzas x .02835 = Kilogramos
 Libras x .45359 = Kilogramos
 Toneladas (Cortas) x .90718474 = Toneladas Métricas



Tabla de conversión de Fracciones a Decimales - Pulgadas / Milímetros

		Pulgadas	Milímetros		Pulgadas	Milímetros
$\frac{1}{32}$	$\frac{1}{64}$.015625	.3969	$\frac{17}{32}$	$\frac{33}{64}$.515625 13.0969
		.03125	.7938			.53125 13.4938
$\frac{1}{16}$	$\frac{3}{64}$.046875	1.1906	$\frac{9}{16}$	$\frac{35}{64}$.546875 13.8907
		.0625	1.5875			.5625 14.2876
$\frac{3}{32}$	$\frac{5}{64}$.078125	1.9844	$\frac{19}{32}$	$\frac{37}{64}$.578125 14.6844
		.09375	2.3813			.59375 15.0813
$\frac{1}{8}$	$\frac{7}{64}$.109375	2.7781	$\frac{5}{8}$	$\frac{39}{64}$.609375 15.4782
		.125	3.1750			.625 15.8751
$\frac{5}{32}$	$\frac{9}{64}$.140625	3.5719	$\frac{21}{32}$	$\frac{41}{64}$.640625 16.2719
		.15625	3.9688			.65625 16.6688
$\frac{3}{16}$	$\frac{11}{64}$.171875	4.3656	$\frac{11}{16}$	$\frac{43}{64}$.671875 17.0657
		.1875	4.7625			.6875 17.4626
$\frac{7}{32}$	$\frac{13}{64}$.203125	5.1594	$\frac{23}{32}$	$\frac{45}{64}$.703125 17.8594
		.21875	5.5563			.71875 18.2563
$\frac{1}{4}$	$\frac{15}{64}$.234375	5.9531	$\frac{3}{4}$	$\frac{47}{64}$.734375 18.6532
		.250	6.3500			.750 19.0501
$\frac{9}{32}$	$\frac{17}{64}$.265625	6.7469	$\frac{25}{32}$	$\frac{49}{64}$.765625 19.4470
		.28125	7.1438			.78125 19.8438
$\frac{5}{16}$	$\frac{19}{64}$.296875	7.5406	$\frac{13}{16}$	$\frac{51}{64}$.796875 20.2407
		.3125	7.9375			.8125 20.6376
$\frac{11}{32}$	$\frac{21}{64}$.328125	8.3344	$\frac{27}{32}$	$\frac{53}{64}$.828125 21.0345
		.34375	8.7313			.84375 21.4313
$\frac{3}{8}$	$\frac{23}{64}$.359375	9.1282	$\frac{7}{8}$	$\frac{55}{64}$.859375 21.8282
		.375	9.5250			.875 22.2251
$\frac{13}{32}$	$\frac{25}{64}$.390625	9.9219	$\frac{29}{32}$	$\frac{57}{64}$.890625 22.6220
		.40625	10.3188			.90625 23.0188
$\frac{7}{16}$	$\frac{27}{64}$.421875	10.7157	$\frac{15}{16}$	$\frac{59}{64}$.921875 23.4157
		.4375	11.1125			.9375 23.8126
$\frac{15}{32}$	$\frac{29}{64}$.453125	11.5094	$\frac{31}{32}$	$\frac{61}{64}$.953125 24.2095
		.46875	11.9063			.96875 24.6063
$\frac{1}{2}$	$\frac{31}{64}$.484375	12.3032	$\frac{63}{64}$.984375 25.0032
		.500	12.7001	1		1.000 25.4001



Cómo Identificar Roscas (Cuerdas) Roscas de Tubo

Las roscas de tubo pueden ser tanto cónicas como rectas (paralelas). Los dos estilos no son compatibles.

Roscas Cónicas

Las roscas cónicas son el tipo de rosca más común disponible. Como su nombre lo indica, tienen una leve conicidad. Cuando se acoplan y aprietan, las roscas se comprimen para formar un sello. Ambas roscas acopladas mantienen la conexión en su lugar y sellan la conexión. La rosca de tubo más usada en Norteamérica es la NPT (National Pipe Taper). Puede resultar confuso el uso de NPT, FPT, y MPT al describir roscas. Ambas FPT y MPT son roscas NPT, donde FPT significa rosca Hembra (interna) y MPT significa rosca Macho (externa).

Las roscas NPTF (sello seco/Dryseal) son roscas NPT modificadas, las cuales tienden menos a fugar sin un sellador. Para un sello libre de fugas, recomendamos el uso de un compuesto sellante o cinta de PTFE. Se pueden usar roscas NPTF con rosca NPT, pero se va a perder algo de la característica de libre fuga.

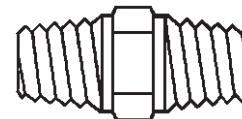

Rosca cónica

Roscas Rectas

Las roscas rectas (paralelas) son usadas para la unión mecánica. Sirven un propósito: Mantiene una conexión en su lugar. Como resultado se requiere de un O-Ring (elastómero), sello de metal duro o sello de asiento suave. Cuando se usan juntas, las roscas y el método de sellado, se logra en general un mejor sello que con las roscas cónicas. Las roscas rectas de tubo incluyen NPSM (National Pipe Straight Mechanical), NPSL (National Pipe Straight Locknut) y NPSH (National Pipe Straight Hose) que se ajustan a las especificaciones de la Norma SAE (Society of Automotive Engineers). El tamaño y peso de rosca difiere de las roscas NPT.

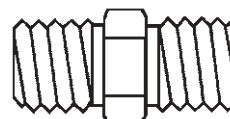

Rosca recta

Roscas rectas menos comunes son la GHT (rosca para manguera de jardín) y la NST (rosca para acople de manguera contra incendio).

Comparación de NPT vs. BSP (British Standard Pipe)

Las roscas BSP son comunes en muchos países fuera de los Estados Unidos. BSP consiste de dos tipos de roscas - BSPT (British Standard Pipe Taper) y BSPP (British Standard Pipe Parallel). Los dos estilos no son compatibles.

Las roscas BSPT tienen una leve conicidad similar a NPT. Las roscas BSPP son rectas (paralelas) y tienen el mismo ángulo de rosca, forma y paso o hilos por pulgada. Las roscas BSPT y BSPP no deben sustituirse o reemplazarse por roscas NPT.

Las roscas NPT y BSPT/BSPP tienen diferentes ángulos, forma y (en la mayoría de los casos) los hilos por pulgada o paso de rosca. El ángulo de rosca es de 60° para roscas NPT; 55° para roscas BSPT/BSPP. Las roscas NPT son planas en las crestas y valles de la rosca, mientras que las roscas BSPT/BSPP tienen crestas y valles redondeados.

Rosca BSPT/BSPP

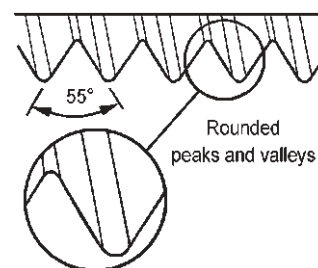

Rosca NPT

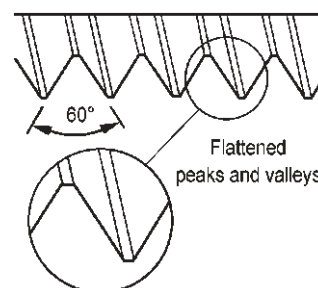

Tamaño Nominal de Tubo	Hilos por Pulgada (Paso de Rosca)	
	NPT	BSPT / BSPP
1/16"	27	---
1/8"	27	28
1/4"	18	19
3/8"	18	19
1/2"	14	14
5/8"	-	14
3/4"	14	14
1"	11 1/2	11
1-1/4"	11 1/2	11
1-1/2"	11 1/2	11
2"	11 1/2	11
2-1/2"	8	11
3"	8	11
3-1/2"	8	11
4"	8	11
5"	8	11
6"	8	11
8"	8	11



Cómo Identificar Roscas (Cuerdas)

ES IMPORTANTE IDENTIFICAR LAS ROSCAS ANTES DE ELABORAR SU PEDIDO DE ACOPLER A DIXON.

La identificación de roscas puede ocasionalmente constituir la parte más difícil y frustrante de la selección de acoples. Sin embargo, sin la combinación correcta de roscas, usted no podrá suministrar una conexión funcional y segura a su cliente.

Para una completa identificación de la rosca se necesita el diámetro, los hilos por pulgada (HPP), el paso de la rosca, etc. Para estimar o identificar con precisión las roscas se requieren calibradores de aro, de tapón y de pasa/no pasa. En el sitio de la obra, a falta de estos calibradores, pueden usarse calibradores de hoja para roscas para identificar los 'Hilos por pulgada' (HPP) y el paso de la rosca. En el caso de roscas que se hayan determinado como roscas rectas, puede emplearse un calibrador para medir el 'diámetro externo del Macho' (DEM) o el 'diámetro interno de la Hembra' (DIH). También puede usarse un calibrador para medir el diámetro de las roscas ahusadas o cónicas. Sin embargo, estas son más difíciles de determinar a causa de la conicidad. Afortunadamente, son pocas las roscas cónicas en el mercado, y por lo general, pueden identificarse por el DEM y los HPP.

Sin embargo, la identificación de la rosca no puede servir para identificar completamente lo que se necesita para un conector a acoplar. La aplicación es el principal **factor limitador en el tipo de rosca utilizado**. Dixon® ofrece productos con una amplia variedad de roscas utilizadas con mangueras, tuberías y sistemas hidráulicos.

Cuando se trata de escoger es siempre recomendable identificar primeramente la rosca a la cual debe conectarse. Esto puede implicar la necesidad de averiguar con un fabricante de conexiones o equipos.

En el caso de algunos equipos y bombas contra-incendio municipales locales las especificaciones de roscas para mangueras contra-incendio pueden variar según las especificaciones locales. Estas pueden generalmente identificarse con facilidad poniéndose en contacto con el departamento de bomberos local a cargo de la bomba de incendio en cuestión.

La rosca más común utilizada en los equipos contra-incendios es la National Standard Thread (NST), también llamada rosca National Hose (NH) o por sus siglas combinadas (NSHT).

Cuando no sea posible identificar la rosca:

1) Determine el número de hilos por pulgada midiendo la distancia entre picos de hilos de rosca a lo largo del mayor número de hilos enteros. Luego divida el número de hilos por el valor de la medición (esto le proporciona los HPP).

2) Verifique si la rosca es del tipo recto o cónico.

a) Roscas Rectas

Mida el 'diámetro externo del Macho' (DEM) o el 'diámetro interno de la Hembra' (DIH), de un pico de hilo de rosca al otro pico.

b) Roscas Cónicas

Mida el 'diámetro externo del Macho' (DEM) en el extremo grande y pequeño, o el 'diámetro interno de la Hembra' (DIH) en el extremo grande y en el pequeño, de un pico de hilo de rosca al otro pico. Luego, mida el diámetro externo (DE) del tubo no roscado.

Una vez que se ha determinado la aplicación y estos dos rubros de información, por lo general puede determinarse la rosca. En caso de dudas, comuníquese con Dixon®

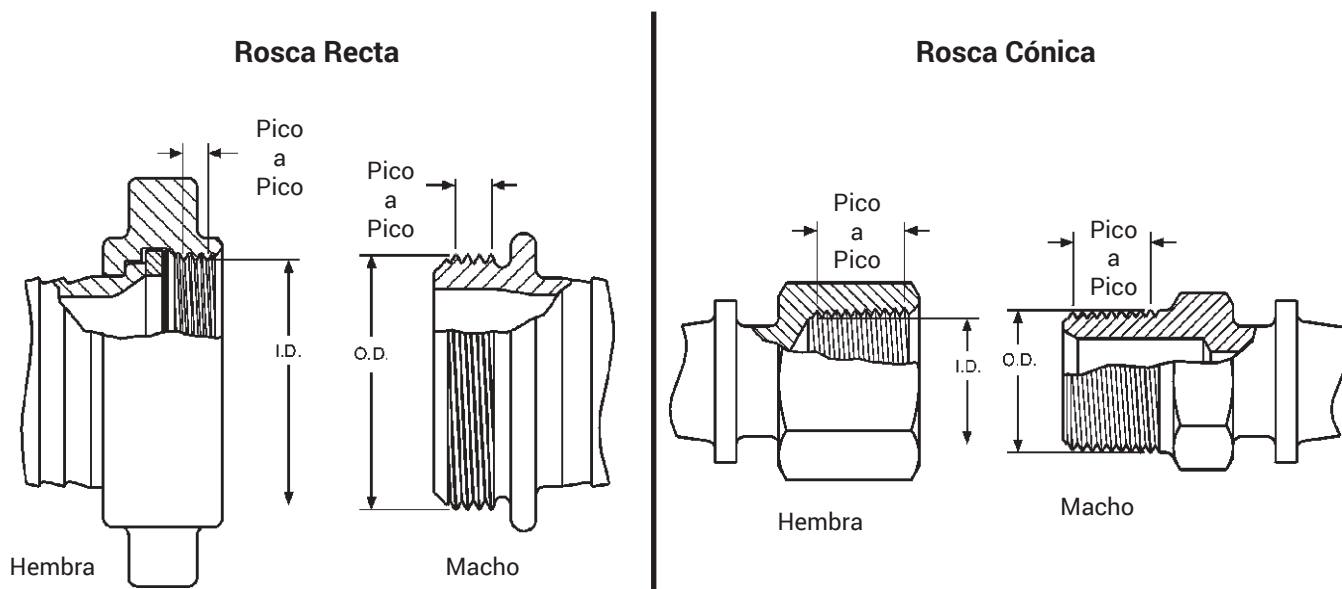

Información Técnica y de Seguridad

Información sobre Tipo de Roscas



Abreviación	Nombre del Tipo de Rosca	Compatibilidad	Tipo de Sello
BSPP	British Standard Pipe Parallel	BSPP Macho con BSPP Hembra BSPP Hembra con BSPP Macho BSPP Hembra con BSPTTr Macho	Arandela Arandela Arandela
BSPTTr	British Standard Pipe Taper	BSPTTr Macho con BSPTTr Hembra BSPTTr Macho con BSPP Hembra BSPTTr Hembra con BSPTTr Macho <i>BSPTTr Hembra no es compatible con BSPP Macho</i>	Rosca Arandela Rosca
CHT	American Standard Fire Hose Thread (1" National Hose Thread es Chemical Hose Thread, también conocida como Booster Hose Thread)	NH (NST) Macho 1" con NH (NST) Hembra 1" NH (NST) Hembra 1" con NH (NST) Macho 1" Rosca de 1" es usada en la mang. de 3/4" y la de 1" <i>No es compatible con otros sistemas</i>	Arandela Arandela
GHT	Garden Hose Thread	GHT Macho con GHT Hembra Hembra GHT con Macho GHT Misma rosca para todos los tamaños de mangueras <i>No es compatible con otros sistemas</i>	Arandela Arandela
IPS	Iron Pipe Straight Thread	Nombre genérico de 'Straight Pipe Thread'	Arandela
IPT	Iron Pipe Thread	Nombre genérico para todas las 'Pipe Thread' <i>Se necesita mas información de 'Rosca Tubo'</i>	
JIC	Joint Industrial Committee	Se usa con otras roscas coincidentes JIC	Mecánico
NH o NST	American Standard Fire Hose Coupling Thread (National Hose thread también conocida como National Standard Thread o NSHT por sus siglas combinadas)	NH (NST) Macho con NH (NST) Hembra NH (NST) Hembra con NH (NST) Macho No es compatible con otros sistemas. El paso de la rosca y el diámetro de las roscas antincendio varían según los reglamentos locales y municipales. Consulte la fábrica.	Arandela Arandela
NPT	American Standard Taper Pipe Thread (National Pipe Tapered)	NPT Macho con NPT Hembra NPT Macho con NPTF Hembra NPT Macho con NPSM Hembra NPT Macho con NPSH Hembra NPT Hembra con NPT Macho NPT Hembra con NPTF Macho NPT Hembra no es compatible con NPSM Macho o NPSH Macho	Rosca Rosca Arandela Arandela Rosca Rosca
NPTF	American Standard Taper Pipe Fuel Dryseal Thread (National Pipe Tapered) (Dryseal)	NPTF Macho con NPTF Hembra NPTF Macho con NPT Hembra NPTF Macho con NPSM Hembra NPTF Macho con NPSH Hembra NPTF Hembra con NPTF Macho NPTF Hembra con NPT Macho NPTF Hembra con NPSM Macho o NPSH <i>Nota: Roscas NPTF con NPTF no necesitan sellador para uso inicial. Luego, el uso de sellador es necesario</i>	Rosca Rosca Arandela Arandela Rosca Rosca <i>No Compatible</i>
NPSH	American Standard Straight Pipe for Hose Couplings (National Pipe Straight Hose)	NPSH Macho NPSH Hembra NPSH Hembra con NPSH Macho NPSH Hembra con NPT Macho NPSH Hembra con NPTF Macho NPSH Hembra con NPSM Macho	Arandela Arandela Arandela Arandela Arandela
NPSM	American Standard Straight Mechanical Joints (National Pipe Straight Mechanical)	NPSM Macho con NPSM Hembra NPSM Macho con NPSH Hembra NPSM Hembra con NPSM Macho NPSM Hembra con NPT Macho NPSM Hembra con NPTF Macho	El Sello puede ser tanto Mecánico como de Arandela
SIPT	Straight Iron Pipe Thread	Nombre genérico para Straight Pipe Thread (Rosca Recta de Tubo)	Arandela
TIPT	Tapered Iron Pipe Thread	Nombre genérico para Tapered Pipe Thread (Rosca Cónica de Tubo)	Rosca



Dimensiones de los Principales Tipos de Roscas (Cuerdas)

Medidas Nominales de Roscas Estándar

DEM -- Diámetro Exterior del Macho

DIH -- Diámetro Interior de la Hembra

HPP -- Hilos por Pulgada

Tamaño	D.E. Tubo	Roscas Cónicas		Roscas Rectas												
		NPT	BSPT _r	NPSH			NPSM			NST (NH)			BSPP			
		HPP	HPP	HPP	DEM (max)	DIH (min)	HPP	DEM (max)	DIH (min)	HPP	DEM (max)	DIH (min)	HPP	DEM (max)	DIH (min)	
1/8"	.405	27.0	28				27.0	0.397	0.358						0.383	0.337
1/4"	.540	18.0	19				18.0	0.526	0.468						0.516	0.450
3/8"	.675	18.0	19				18.0	0.662	0.603						0.656	0.588
1/2"	.840	14.0	14	14.0	0.8248	0.7395	14.0	0.823	0.747						0.825	0.733
3/4"	1.050	14.0	14	14.0	1.0353	0.9500	14.0	1.034	0.958						1.041	0.950
1"	1.315	11.5	11	11.5	1.2951	1.1921	11.5	1.293	1.201	8.0	1.375	1.2246	11	1.309	1.193	
1-1/4"	1.660	11.5	11	11.5	1.6399	1.5369	11.5	1.638	1.546				11	1.650	1.534	
1-1/2"	1.900	11.5	11	11.5	1.8788	1.7758	11.5	1.877	1.785	9.0	1.990	1.8577	11	1.882	1.766	
2"	2.375	11.5	11	11.5	2.3528	2.2498	11.5	2.351	2.259				11	2.347	2.231	
2-1/2"	2.875	8.0	11	8.0	2.8434	2.6930	8.0	2.841	2.708	7.5	3.068	2.9104	11	2.960	2.844	
3"	3.500	8.0	11				8.0	3.467	3.334	6.0	3.623	3.5306	11	3.460	3.344	
4"	4.500	8.0	11				8.0	4.466	4.333	4.0	5.010	4.7111	11	4.450	4.334	
4-1/2"										4.0	5.760	5.4611				
5"	5.563	8.0	11				8.0	5.528	5.395	4.0	6.260	5.9602	11	5.450	5.359	
6"	6.625	8.0	11				8.0	6.585	6.452	4.0	7.025	6.7252	11	6.450	6.359	
8"	8.625	8.0														
10"	10.750	8.0														
12"	12.750	8.0														

GHT (3/4") -- 1.0625 DEM, 11-1/2 HPP

Nota: La rosca Hembra NPT (tubo cónico) no está disponible en tuercas giratorias de manguera.

Longitud Normal de Engranaje en Pulgadas (A) • para Rosca NPT

• Las dimensiones dadas no permiten variaciones en conicidad o roscado.

Tamaño de Rosca	Dimensión A
1/8"	1/4"
1/4"	3/8"
3/8"	3/8"
1/2"	1/2"
3/4"	9/16"
1"	11/16"
1-1/4"	11/16"
1-1/2"	11/16"
2"	3/4"
2-1/2"	15/16"
3"	1"
4"	1-1/8"
5"	1-1/4"
6"	1-5/16"
8"	1-7/16"
10"	1-5/8"
12"	1-3/4"

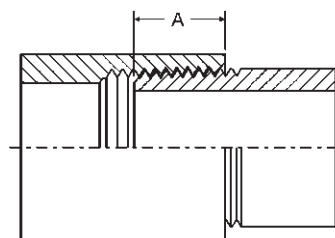

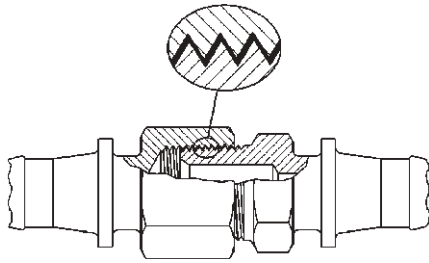

Sellado Tipo Rosca

- Un sello se obtiene al aplicar un sellador a la rosca Macho antes de hacer el engranaje o enrosque.
- El sellador es usado para prevenir fugas por la espiral.
- La pasta o cinta de rosca es el sellador preferido en este tipo de aplicación.
- Favor de referirse al Catálogo Máster vigente para opciones de sellado y cintas de rosca.

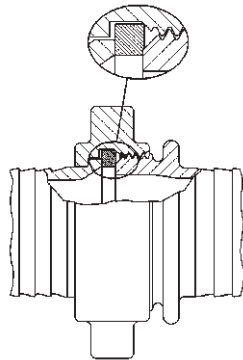

Sello tipo Arandela

- El sello se obtiene cuando la rosca Macho es apretada en la arandela o empaque del ensamble Hembra.
- La arandela o empaque debe inspeccionarse frecuentemente y reemplazarse cuando sea necesario para evitar fugas.
- Favor de referirse al Catálogo Máster vigente para arandelas y empaques de reemplazo.

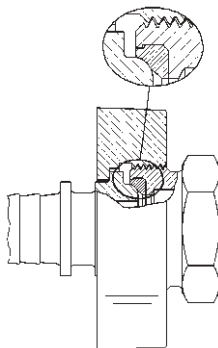

Sello tipo Mecánico

- El sello se obtiene por medio del contacto metal a metal o metal a sello; por ejemplo, acoples JIC tienen sello de metal a metal. Acoples de Ground-Joint EZ Boss tienen contacto de metal a sello (representado en el esquema de arriba).
- Los acoples deben ser re-apretados cuando sea necesario para prevenir fugas.

Tips para el sellado de roscas

Sellar roscas NPT puede ser una experiencia desesperante si no se siguen ciertas técnicas. Los siguientes tips ayudarán a aliviar muchos problemas en común en el sellado de la rosca:

1. Siempre use algún tipo de sellador (pasta o cinta) y aplique el sellador a la rosca Macho únicamente. Si se usa un sellador hidráulico, permita suficiente tiempo para que cure antes de que el sistema sea presurizado.
2. Cuando se use sellador en cinta, envuelva los hilos de rosca en sentido de las manecillas del reloj empezando por el primer hilo de rosca y trabaje hacia la rosca desvaneciente aplicando capas. Si el sistema al cual se va a conectar no tolera materiales extraños (tales como sistemas de aire), deje la primera cuerda expuesta y aplique el sellador en cinta tal y como se describe arriba.
3. Cuando use sellador en pasta, aplíquelo a los hilos con un cepillo, usando el cepillo para que ayude al sellador a entrar en las roscas. Aplicar suficiente sellador para llenar dentro y alrededor de todos los hilos de la rosca.
4. Cuando se conecte una parte de acero inoxidable a otra parte de acero inoxidable que requiera desensamblarse en el futuro, use un sellador diseñado para acero inoxidable. Este sellador de rosca de acero inoxidable es también útil en la conexión de aluminio con aluminio que necesite ser desconectada en el futuro. Estos dos materiales se amarran fácilmente, y si no se utiliza el sellador correcto, puede que el desensamble sea imposible.
5. Cuando conecte partes hechas de materiales disímiles (i.e. acero y aluminio), el sellador estándar en cinta o pasta se desempeña satisfactoriamente.
6. Para tamaños de 2" y menores, la cinta o pasta se desempeña satisfactoriamente. Cuando se use cinta, cuatro envolturas, cubriendo todos los hilos de rosca necesarios generalmente es suficiente.
7. Para tamaños de 2½" y mayores se recomienda usar la pasta. Si se usa la cinta, ocho envolturas, cubriendo todos los hilos de rosca necesarios, es generalmente suficiente. Aplique más si es necesario.
8. Para roscas testarudas para sellar, aplique una capa normal de pasta seguida por una capa normal de cinta.
9. Para roscas *extremadamente* difíciles de sellar, aplique una capa normal de pasta seguida por una capa sencilla de venda de gasa seguida por una capa normal de cinta de sellado.

¡Precaución!

Cuando el punto #9 es hecho, la conexión se vuelve permanente. Medidas extremas serán necesarias para desconectar estos componentes. *Debe explorar primero todos los otros métodos de sellado antes de utilizar esta técnica.*

10. El sobre-apriete de roscas puede ser tan perjudicial como el apriete insuficiente. Para tamaños de 2" y menores, ajuste los componentes a mano y, con una llave, apriete 3 vueltas completas. Para tamaños de 2½" y mayores, ajuste a mano los componentes y, con una llave, apriete 2 vueltas completas.



Dimensiones de los Principales Tipos de Roscas (Cuerdas)

Medidas Nominales de Roscas Estándar

DEM – Diámetro Exterior del Macho

DIH – Diámetro Interior de la Hembra

HPP – Hilos por Pulgada

Rosca Recta O-Ring Boss (ORB) - SAE J514

Tamaño	Tamaño Rayal	Tamaño Nominal de Rosca	HPP	DEM	DIH
1/8"	02	5/16" - 24	24	5/16" (0.31")	9/32" (0.27")
3/16"	03	3/8" - 24	24	3/8" (0.38")	11/32" (0.34")
1/4"	04	7/16" - 20	20	7/16" (0.44")	13/32" (0.39")
5/16"	05	1/2" - 20	20	1/2" (0.50")	15/32" (0.45")
3/8"	06	9/16" - 18	18	9/16" (0.56")	17/32" (0.51")
1/2"	08	3/4" - 16	16	3/4" (0.75")	11/16" (0.69")
5/8"	10	7/8" - 14	14	7/8" (0.88")	13/16" (0.81")
3/4"	12	1-1/16" - 12	12	1-1/16" (1.06")	1" (0.98")
7/8"	14	1-3/16" - 12	12	1-3/16" (1.19")	1-1/8" (1.10")
1"	16	1-5/16" - 12	12	1-5/16" (1.31")	1-1/4" (1.23")
1-1/4"	20	1-5/8" - 12	12	1-5/8" (1.63")	1-9/16" (1.54")
1-1/2"	24	1-7/8" - 12	12	1-7/8" (1.88")	1-13/16" (1.79")
2"	32	2-1/2" - 12	12	2-1/2" (2.50")	2-7/16" (2.42")

Rosca SAE 37° (JIC) - SAE J514

Tamaño	Tamaño Rayal	Tamaño Nominal de Rosca	HPP	DEM	DIH
1/8"	02	5/16" - 24	24	5/16" (0.31")	9/32" (0.27")
3/16"	03	3/8" - 24	24	3/8" (0.38")	11/32" (0.34")
1/4"	04	7/16" - 20	20	7/16" (0.44")	13/32" (0.39")
5/16"	05	1/2" - 20	20	1/2" (0.50")	15/32" (0.45")
3/8"	06	9/16" - 18	18	9/16" (0.56")	17/32" (0.51")
1/2"	08	3/4" - 16	16	3/4" (0.75")	11/16" (0.69")
5/8"	10	7/8" - 14	14	7/8" (0.88")	13/16" (0.81")
3/4"	12	1-1/16" - 12	12	1-1/16" (1.06")	1" (0.98")
7/8"	14	1-3/16" - 12	12	1-3/16" (1.19")	1-1/8" (1.10")
1"	16	1-5/16" - 12	12	1-5/16" (1.31")	1-1/4" (1.23")
1-1/4"	20	1-5/8" - 12	12	1-5/8" (1.63")	1-9/16" (1.54")
1-1/2"	24	1-7/8" - 12	12	1-7/8" (1.88")	1-13/16" (1.79")
2"	32	2-1/2" - 12	12	2-1/2" (2.50")	2-7/16" (2.42")



En los tamaños rayales -02, -03, 04, -05, -08 y -10, las roscas SAE 37° (JIC) y SAE 45° son las mismas, sin embargo los ángulos de las superficies de sello no son iguales.



Dimensiones de los Principales Tipos de Roscas (Cuerdas)

Medidas Nominales de Roscas Estándar

DEM – Diámetro Exterior del Macho

DIH – Diámetro Interior de la Hembra

HPP – Hilos por Pulgada

Rosca SAE 45° - SAE J512

Tamaño	Tamaño Rayal	Tamaño Nominal de Rosca	HPP	DEM	DIH
1"	02	5/16" - 24	24	5/16" (0.31")	9/32" (0.27")
3/16"	03	3/8" - 24	24	3/8" (0.38")	11/32" (0.34")
1/4"	04	7/16" - 20	20	7/16" (0.44")	13/32" (0.39")
5/16"	05	1/2" - 20	20	1/2" (0.50")	15/32" (0.45")
3/8"	06	5/8" - 18	18	5/8" (0.63")	9/16" (0.57")
1/2"	08	3/4" - 16	16	3/4" (0.75")	11/16" (0.69")
5/8"	10	7/8" - 14	14	7/8" (0.88")	13/16" (0.81")
3/4"	12	1-1/16" - 14	14	1-1/16" (1.06")	1" (0.99")
7/8"	14	1-1/4" - 12	12	1-1/4" (1.25")	1-5/32" (1.16")
1"	16	1-3/8" - 12	12	1-3/8" (1.38")	1-9/32" (1.29")



En los tamaños rayales -02, -03, 04, -05, -08 y -10, las roscas SAE 37° (JIC) y SAE 45° son las mismas, sin embargo los ángulos de las superficies de sello no son iguales.

Rosca de Sello de Cara Plana (ORFS/O-Ring Face Seal) SAEJ1453

Tamaño	Tamaño Rayal	Tamaño Nominal de Rosca	HPP	DEM	DIH
1/4"	04	9/16" - 18	18	9/16" (0.56")	17/32" (0.51")
3/8"	06	11/16" - 16	16	11/16" (0.69")	5/8" (0.63")
1/2"	04	13/16" - 16	16	13/16" (0.82")	3/4" (0.75")
5/8"	10	1" - 14	14	1" (1.05")	15/16" (0.93")
3/4"	12	1-3/16" - 12	12	1-3/16" (1.19")	1-1/8" (1.11")
1"	16	1-7/16" - 12	12	1-7/16" (1.44")	1-3/8" (1.36")
1-1/4"	20	1-11/16" - 12	12	1-11/16" (1.69")	1-5/8" (1.61")
1-1/2"	24	2" - 12	12	2" (2.00")	1-15/16" (1.92")

Especificaciones de Presión

Tasas de Presión para Ensamblajes de Manguera - PSI

La máxima presión de trabajo dinámica del ensamble de manguera es la menor entre las tasas de presión de la manguera y las conexiones utilizadas.

	SAE J514		SAE J514		SAE J514
Tamaño Rayal	Rosca JIC Rígida y Macho O-Ring Boss	Presión de Trabajo	Macho SAE Rígido	Presión de Trabajo	Tuerca Hembra Giratoria JIC / SAE
-2	5/16" - 24	5000	5/16" - 24	5000	5000
-3	3/8" - 24	5000	3/8" - 24	5000	5000
-4	7/16" - 20	5000	7/16" - 20	5000	4500
-5	1/2" - 20	5000	1/2" - 20	5000	4000
-6	9/16" - 18	5000	9/16" - 18	5000	4000
-8	3/4" - 16	4500	3/4" - 16	4500	4000
-10	7/8" - 14	3500	7/8" - 14	3500	3000
-12	1-1/16" - 12	3500	1-1/16" - 12	3500	3000
-14	1-3/16" - 12	3000	1-3/16" - 12	3000	2500
-16	1-5/16" - 12	3000	1-5/16" - 12	3000	2500
-20	1-5/8" - 12	2500	1-5/8" - 12	2500	2000
-24	1-7/8" - 12	2000	1-7/8" - 12	2000	1500
-32	2-1/2" - 12	1500	2-1/2" - 12	1500	1125

	SAE J514		SAE J1453		SAE J1453
Tamaño Rayal	Rosca NPTF	Presión de Trabajo	Macho Recto Cara Plana (O-RFS)	Presión de Trabajo	Hembra Giratoria Cara Plana (O-RFS)
-2	1/8" - 27	5000			
-3					
-4	1/4" - 18	5000	9/16" - 18	6000	6000
-5					
-6	3/8" - 18	4000	11/16" - 16	6000	6000
-8	1/2" - 14	3000	13/16" - 16	6000	6000
-10			1" - 14	6000	6000
-12	3/4" - 14	2500	1-3/16" - 12	6000	6000
-14					
-16	1" - 11 1/2	2000	1-7/16" - 12	6000	5000
-20	1-1/4" - 11 1/2	1150	1-11/16" - 12	4000	4000
-24	1-1/2" - 11 1/2	1000	2" - 12	4000	3000
-32	2" - 11 1/2	1000			

	SAE J518		SAE J518			
Tamaño Rayal	Código 61 Tamaño de Brida D.E. en pulgadas	Presión de Trabajo	Código 62 Tamaño de Brida D.E. en pulgadas	Presión de Trabajo	Brida CAT Tamaño XT-5 D.E. en pulgadas	Presión de Trabajo
-8	1 - 3/16"	5000	1 - 1/4"	6000		
-12	1 - 1/2"	5000	1 - 5/8"	6000	1.63	6000
-16	1 - 3/4"	5000	1 - 7/8"	6000	1.88	6000
-20	2"	4000	2 - 1/8"	6000	2.13	6000
-24	2 - 3/8"	3000	2 - 1/2"	6000	2.5	6000
-32	2 - 3/16"	3000	3 - 1/8"	6000	3.3	6000
-40	3 - 5/16"	2500				
-48	4"	2000				
-56	4 - 1/2"	500				
-64	5"	500				
-80	6"	500				

Todas las tablas de presión arriba indicadas están calculadas con el uso de conexiones de manguera de bajo carbón. Mayores tasas de presión pueden alcanzarse con conexiones de manguera de acero de mediano carbón y aleación de acero y sus adaptadores hermanados.



Tabla de Fuerza

Fuerza (en Libras)

D.I. Mang.	25 PSI	50 PSI	75 PSI	100 PSI	150 PSI	200 PSI	250 PSI	300 PSI	500 PSI	1000 PSI
1/4"	1	2	4	5	7	10	12	15	25	49
3/8"	3	6	8	11	17	22	28	33	55	110
1/2"	5	10	15	20	29	39	49	59	98	196
3/4"	11	22	33	44	66	88	110	133	221	442
1"	20	39	59	79	118	157	196	236	393	785
1-1/4"	31	61	92	123	184	245	307	368	614	1227
1-1/2"	44	88	133	177	265	353	442	530	884	1767
2"	79	157	236	314	471	628	785	942	1571	3142
2-1/2"	123	245	368	491	736	982	1227	1473	2454	4909
3"	177	353	530	707	1060	1414	1767	2121	3534	7069
4"	314	628	942	1257	1885	2513	3142	3770	6283	12566
5"	491	982	1473	1964	2945	3927	4909	5891	9818	19635
6"	707	1414	2121	2827	4241	5655	7069	8482	14137	28274
8"	1257	2513	3770	5027	7540	10053	12566	15080	25133	50266
10"	1964	3927	5891	7854	11781	15708	19635	23562	39270	78540
12"	2827	5655	8482	11310	16965	22620	28274	33929	56549	113098

NOTA: Para manguera de D.I. desde 1-1/4" hasta 12" la fuerza en libras es mayor que la presión (PSI).

• FUERZA es el poder dinámico que es expulsado longitudinalmente a través de una manguera hacia los extremos. Para calcular las libras de fuerza ejercida hacia la expulsión de los acoples, simplemente multiplique el área del D.I. de la manguera por la presión de trabajo utilizada.

• ÁREA DE UN CÍRCULO: $\pi \times r^2$ (PI [3.1416] por el radio al cuadrado)
 • FUERZA = ÁREA x PRESIÓN (F = A x P)

• VOLUMEN DE UN CILINDRO: $\pi \times r^2 \times \text{ALTURA}$

Longitud Nominal de Admisión de Acoples Rápidos de Leva y Ranura

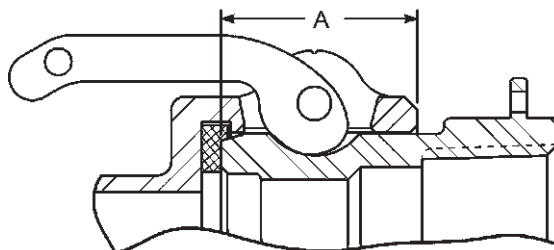

Tamaño	"A"	Tamaño	"A"
1/2"	0.97"	3"	1.78"
3/4"	0.97"	4"	1.84"
1"	1.20"	5"	2.00"
1-1/4"	1.44"	6"	2.13"
1-1/2"	1.50"	8"	2.06" Boss-Lock
2"	1.81"	8"	3.22"
2-1/2"	1.82"		

Dimensiones de Tubos y Bridas

Dimensiones de Tubos de Acero Sin Costura y Tubos con Costura Soldada ASA-B36.10 y B36.19

Tamaño Nominal Tubo	D.E. Tubo (pulgadas)	Espesor de la pared del calibre de tubo												
		10	20	30	Estand.	40	60	Extra Fuerte	80	100	120	140	160	XXX Fuerte
1/8"	0.405	0.049	--	--	0.068	0.068	--	0.095	0.095	--	--	--	--	--
1/4"	0.540	0.065	--	--	0.088	0.088	--	0.119	0.119	--	--	--	--	--
3/8"	0.675	0.065	--	--	0.091	0.091	--	0.126	0.126	--	--	--	--	--
1/2"	0.840	0.083	--	--	0.109	0.109	--	0.147	0.147	--	--	--	0.188	0.294
3/4"	1.050	0.083	--	--	0.113	0.113	--	0.154	0.154	--	--	--	0.219	0.308
1"	1.315	0.109	--	--	0.133	0.133	--	0.179	0.179	--	--	--	0.250	0.358
1-1/4"	1.660	0.109	--	--	0.140	0.140	--	0.191	0.191	--	--	--	0.250	0.382
1-1/2"	1.900	0.109	--	--	0.145	0.145	--	0.200	0.200	--	--	--	0.281	0.400
2"	2.375	0.109	--	--	0.154	0.154	--	0.218	0.218	--	--	--	0.344	0.436
2-1/2"	2.875	0.120	--	--	0.203	0.203	--	0.276	0.276	--	--	--	0.375	0.552
3"	3.500	0.120	--	--	0.216	0.216	--	0.300	0.300	--	--	--	0.438	0.600
3-1/2"	4.000	0.120	--	--	0.226	0.226	--	0.318	0.318	--	--	--	--	--
4"	4.500	0.120	--	--	0.237	0.237	--	0.337	0.337	--	0.438	--	0.531	0.674
5"	5.563	0.134	--	--	0.258	0.258	--	0.375	0.375	--	0.500	--	0.625	0.750
6"	6.625	0.134	--	--	0.280	0.280	--	0.432	0.432	--	0.562	--	0.719	0.864
8"	8.625	0.148	0.250	0.277	0.322	0.322	0.406	0.500	0.500	0.594	0.719	0.812	0.906	0.873
10"	10.750	0.165	0.250	0.307	0.365	0.365	0.500	0.500	0.594	0.719	0.844	1.000	1.125	1.000
12"	12.750	0.180	0.250	0.330	0.375	0.406	0.562	0.500	0.688	0.844	1.000	1.125	1.312	1.000

Referencia Cruzada de Dimensiones Nominales de Tubería Americana a Especificaciones Europeas DN (DIN)

Tamaño Nominal Tubo	DN	D.E. Tubo (pulg)	Espesor de la pared del calibre de tubo													
			5S	5	10S	10	20	30	40S	40	60	80S	80	100	120	160
1/8"	6	0.405	--	0.035	--	0.049	--	0.057	--	0.068	--	--	0.095	--	--	--
1/4"	8	0.540	--	0.049	--	0.065	--	0.073	--	0.088	--	--	0.119	--	--	--
1/2"	15	0.840	--	0.065	--	0.083	--	0.095	--	0.109	--	--	0.147	--	0.170	0.188
3/4"	20	1.050	--	0.065	--	0.083	--	0.095	--	0.113	--	--	0.154	--	0.170	0.219
1"	25	1.315	--	0.065	--	0.109	--	0.114	--	0.133	--	--	0.179	--	0.200	0.250
1-1/4"	32	1.660	--	0.065	--	0.109	--	0.117	--	0.140	--	--	0.191	--	0.215	0.250
1-1/2"	40	1.900	--	0.065	--	0.109	--	0.125	--	0.145	--	--	0.200	--	0.225	0.281
2"	50	2.375	--	0.065	--	0.109	--	--	--	0.154	--	--	0.218	--	0.250	0.344
2-1/2"	65	2.875	--	0.083	--	0.120	--	--	--	0.203	--	--	0.276	--	0.300	0.375
3"	80	3.500	--	0.083	--	0.120	--	--	--	0.216	--	--	0.330	--	0.350	0.438
4"	100	4.500	--	0.083	--	0.120	--	--	--	0.237	0.281	--	0.377	--	0.437	0.531
5"	125	5.563	--	0.109	--	0.134	--	--	--	0.258	--	--	0.375	--	0.500	0.625
6"	150	6.625	--	0.109	--	0.134	--	--	--	0.280	--	--	0.432	--	0.562	0.719
8"	200	8.625	--	0.109	--	0.148	0.250	0.277	--	0.322	0.406	--	0.500	0.593	0.718	0.906
10"	250	10.750	0.134	0.134	0.165	0.165	0.250	0.307	0.365	0.365	0.500	0.500	0.593	0.718	0.843	--
12"	300	12.750	0.156	0.165	0.180	0.180	0.250	0.330	0.375	0.406	0.500	0.500	0.687	0.843	1.000	--



Dimensiones de Bridas de Acero ASA de 150 LB.

Tamaño Nominal Tubo	D.E. Brida	Grosor*	D.E. de Cara Realzada	Diámetro Círculo de Pernos	# de Pernos	Diámetro Barrenos Pernos	Diámetros de los Pernos
1"	4-1/4"	9/16"	2"	3-1/8"	4	5/8"	1/2"
1-1/2"	5"	11/16"	2-7/8"	3-7/8"	4	5/8"	1/2"
2"	6"	3/4"	3-5/8"	4-3/4"	4	3/4"	5/8"
2-1/2"	7"	7/8"	4-1/8"	5-1/2"	4	3/4"	5/8"
3"	7-1/2"	15/16"	5"	6"	4	3/4"	5/8"
4"	9"	15/16"	6-3/16"	7-1/2"	8	3/4"	5/8"
5"	10"	15/16"	7-5/16"	8-1/2"	8	7/8"	3/4"
6"	11"	1"	8-1/2"	9-1/2"	8	7/8"	3/4"
8"	13-1/2"	1-1/8"	10-5/8"	11-3/4"	8	7/8"	3/4"
10"	16"	1-3/16"	12-3/4"	14-1/4"	12	1"	7/8"
12"	19"	1 1/4"	15"	17"	12	1"	7/8"

* El grosor incluye la cara realzada de 1/16"

Dimensiones de las Bridas para Auto-Tanque (Barrenado TTMA)

Tamaño Nominal Tubo	D.E. Brida	Grosor*	Diámetro Círculo de Pernos	# de Pernos	Diámetro Barrenos Pernos	Diámetros de los Pernos
3"	5-5/8"	3/8"	4-7/8"	8	7/16"	3/8"
4"	6-5/8"	3/8"	5-7/8"	8	7/16"	3/8"
6"	8-7/8"	3/8"	8-1/8"	12	7/16"	3/8"

* El grosor mostrado es para bridas de aluminio

Dimensiones de Bridas ANSI

150 lb. Estándar

Tamaño Nominal Tubo	Diámetro exterior Brida	Espesor	Plantilla perforada		
			# de Orificios	Diam. pernos	Círculo perno
1/2"	3-1/2"	7/16"	4	1/2"	2-3/8"
3/4"	3-7/8"	1/2"	4	1/2"	2-3/4"
1"	4-1/4"	9/16"	4	1/2"	3-1/8"
1-1/4"	4-5/8"	5/8"	4	1/2"	3-1/2"
1-1/2"	5"	11/16"	4	1/2"	3-7/8"
2"	6"	3/4"	4	5/8"	4-3/4"
2-1/2"	7"	7/8"	4	5/8"	5-1/2"
3"	7-1/2"	15/16"	4	5/8"	6"
3-1/2"	8-1/2"	15/16"	8	5/8"	7"
4"	9"	15/16"	8	5/8"	7-1/2"
5"	10"	15/16"	8	3/4"	8-1/2"
6"	11"	1"	8	3/4"	9-1/2"
8"	13-1/2"	1-1/8"	8	3/4"	11-3/4"
10"	16"	1-3/16"	12	3/4"	14-1/4"
12"	19"	1-1/4"	12	3/4"	17"

300 lb. Estándar

Tamaño Nominal Tubo	Diámetro exterior Brida	Espesor	Plantilla perforada		
			# de Orificios	Diam. pernos	Círculo perno
1/2"	3-3/4"	9/16"	4	1/2"	2-5/8"
3/4"	4-5/8"	5/8"	4	5/8"	3-1/4"
1"	4-7/8"	11/16"	4	5/8"	3-1/2"
1-1/4"	5-1/4"	3/4"	4	5/8"	3-7/8"
1-1/2"	6-1/8"	13/16"	4	3/4"	4-1/2"
2"	6-1/2"	7/8"	8	5/8"	5"
2-1/2"	7-1/2"	1"	8	3/4"	5-7/8"
3"	8-1/4"	1-1/8"	8	3/4"	6-5/8"
3-1/2"	9"	1-3/16"	8	3/4"	7-1/4"
4"	10"	1-1/4"	8	3/4"	7-7/8"
5"	11"	1-3/8"	8	3/4"	9-1/4"
6"	12-1/2"	1-7/16"	12	3/4"	10-5/8"
8"	15"	1-5/8"	12	7/8"	13"
10"	17-1/2"	1-7/8"	16	1"	15-1/4"
12"	20-1/2"	2"	16	1-1/8"	17-3/4"

600 lb. Estándar

Tamaño Nominal Tubo	Diámetro exterior Brida	Espesor	Plantilla perforada		
			# de Orificios	Diam. pernos	Círculo perno
1/2"	3-3/4"	9/16"	4	5/8"	2-5/8"
3/4"	4-5/8"	5/8"	4	3/4"	3-1/4"
1"	4-7/8"	11/16"	4	3/4"	3-1/2"
1-1/4"	5-1/4"	13/16"	4	3/4"	3-7/8"
1-1/2"	6-1/8"	7/8"	4	7/8"	4-1/2"
2"	6-1/2"	1"	8	3/4"	5"
2-1/2"	7-1/2"	1-1/8"	8	7/8"	5-7/8"
3"	8-1/4"	1-1/4"	8	7/8"	6-5/8"
3-1/2"	9"	1-3/8"	8	1"	7-1/4"
4"	10-7/5"	1-1/2"	8	1"	8-1/2"
5"	13"	1-3/4"	8	1-1/8"	10-1/2"
6"	14"	1-7/8"	12	1-1/8"	11-1/2"
8"	16-1/2"	2-3/16"	12	1-1/4"	13-3/4"
10"	20"	2-1/2"	16	1-3/8"	17"
12"	22"	2-5/8"	20	1-3/8"	19-1/4"

900 lb. Estándar

Tamaño Nominal Tubo	Diámetro exterior Brida	Espesor	Plantilla perforada		
			# de Orificios	Diam. pernos	Círculo perno
1/2"	4-3/4"	7/8"	4	7/8"	3-1/4"
3/4"	5-1/8"	1"	4	7/8"	3-1/2"
1"	5-7/8"	1-1/8"	4	1"	4"
1-1/4"	6-1/4"	1-1/8"	4	1"	4-3/8"
1-1/2"	7"	1-1/4"	4	1-1/8"	4-7/8"
2"	8-1/2"	1-1/2"	8	1"	6-1/2"
2-1/2"	9-5/8"	1-5/8"	8	1-1/8"	7-1/2"
3"	9-1/2"	1-1/2"	8	1"	7-1/2"
3-1/2"	11-1/2"	1-3/4"	8	1-1/4"	9-1/4"
4"	13-3/4"	2"	8	1-3/8"	11"
6"	15"	2-3/16"	12	1-1/4"	12-1/2"
8"	18-1/2"	2-1/2"	12	1-1/2"	15-1/2"
10"	21-1/2"	2-3/4"	16	1-1/2"	18-1/2"
12"	24"	3-1/8"	20	1-1/2"	21"



Arandelas de Repuesto Adaptadores de Hidrante y Mangueras Contra Incendio

- Adaptadores de hidrante: HA, RHA, AHA
- Adaptadores de hidrante de leva y ranura
- Niples hexagonales Hembra x Macho (serie FM)
- Boquillas de niebla en latón (Serie BFN)
- Boquilla de latón para incendios eléctricos (Serie BFNE)
- Boquilla de latón par servicio pesado (Serie HFN)
- Boquilla de latón para alta presión (Serie HPFN)
- Boquillas de latón para rack (serie BRN)
- Juego de tubo U/L
- Punta para juego de tubo U/L
- Boquilla con cierre de bola (Serie: ACPSO y FBSO)

Los empaques "CFG" en la página 918 reemplazan lo siguiente:

- Boquillas termoplástico de flujo constante (Serie CDF)
- Boquillas termoplástica azul para refinería (Serie RNB)

Los empaques "FNG" en la página 920 reemplazan lo siguiente:

- Boquilla termoplástica de niebla (Series: PFNB, FNB, FN, SL)
- Boquilla termoplástica para incendios eléctricos (Serie:FNBE)

Los empaques para los productos siguientes requieren orden especial. Por favor contacte a Dixon® para mas información.

- Boquilla para agua aprobada por la Guardia Costera de EEUU.
- Boquilla aprobada por la Guardia Costera de EEUU.
- Boquilla para monitor
- Boquilla de acero FilePro
- Boquilla de chorro Maestro

Tabla de Empaques de Reemplazo

Tamaño	Roscas FNPT ¹	Roscas FNST	Roscas FNPSH
1 ½"	---	SW150	SW150
2"	---	---	SW200
2 ½"	---	SW250	SW250
3"	---	SW300F	SW300F
4"	---	SW400F	SW400F
4 ½"	---	SW450F	---
5"	---	SW500F	---
6"	---	SW600F	---

¹ Roscas FNPT - Sin sello/empaque por roscado

Empaques para Boquilla de Latón para Manguera de Perfil Plano

Boquilla	Empaques
BN6	KRW5
BN7	KRW5
BN10	KRW10
BN12	KRW15
BN15	KRW20
BN20	SW200
BN25	KRW35
BN10F	SW100F
BN15F	SW150
BN25F	SW250
BN15NYFD	SW150
BN25NYFD	SW250

Información sobre Bridas

Secuencia para ajustar los pernos de las bridas
(Use empaques y pernos adecuados)

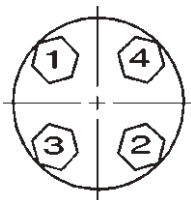

4 pernos

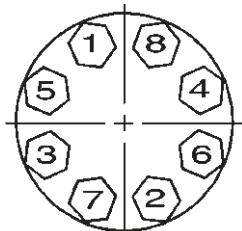

8 pernos

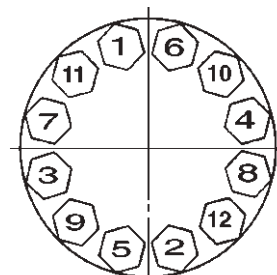

12 pernos

Vea la página 1231 para información sobre dimensiones de barrenos

Diagrama de Estilos de Bridas

Bridas para Aplicaciones Roscadas

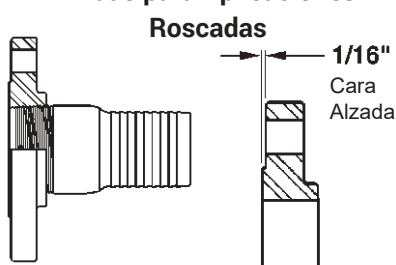

Brida roscada con cara realzada

Bridas para Aplicaciones Soldadas

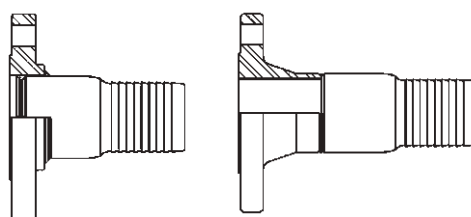

Brida con hombro cuadrado, slip-on con cara realzada

Brida de cuello soldable con cara realzada

Bridas para Aplicaciones Flotantes (Brida libre para girar)

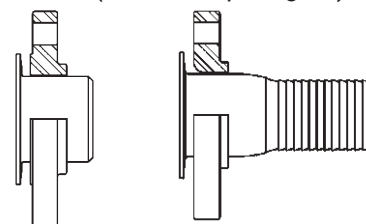

Brida hombro cuadrado slip-on con cara realzada

Brida de hombro Redondo Lap Joint



Guía para la Selección de Boquillas de Rocío



**COLOR ROJO 0°
BOQUILLA DE
INYECCIÓN**

- Remueve lodo en los equipos pesados de construcción para granja y jardinería.
- Limpieza de alquitrán, pegamento o manchas difíciles de hormigón.
- Limpieza de áreas en general.
- Remueve corrosión del acero y óxido de aluminio.



**COLOR AMARILLO 15°
BOQUILLA DE
REMOCIÓN**

- Quitar pintura de madera, mampostería o metal.
- Quitar grasa y suciedad de los equipos.
- Elimina manchas de moho endurecido.
- Elimina vegetación pegada a barcos y equipo marino.
- Remueve corrosión del acero y óxido de aluminio.



**COLOR VERDE 25°
BOQUILLA DE
LIMPIEZA**

- Limpieza general de polvo, lodo y mugre.
- Limpieza de tejados, canalones y caída.
- Remueve manchas de moho suaves.
- Elimina algas y bacterias acumuladas en las piscinas.
- Enjuaga superficies en preparación para pintura.



**COLOR BLANCO 40°
BOQUILLA DE
LAVADO**

- Limpieza y lavado ligero.
- Lavado y aclarado de automóviles y barcos.
- Limpieza de techos, ventanas, patios y cocheras.



Precaución: La fuerza de pulverización de estas boquillas puede causar lesiones si se apunta directamente a usted o a otras personas. Antes de observar directamente desconecte siempre la boquilla desde el tubo aplicador.

Asegúrese de que la boquilla de rocío esté correctamente encajada en el cople rápido, si el collar no está en la posición de bloqueo, la boquilla se convertirá en proyectil peligroso. El sello O-ring del cople rápido también será expulsado de su lugar.

Tabla para Boquillas de Rocío

Tamaño de Orificio de Boquilla	→ Galones por Minuto →	1000 PSI	1200 PSI	1250 PSI	1300 PSI	1500 PSI	1800 PSI	2000 PSI	2100 PSI	2200 PSI	2300 PSI	2400 PSI	2500 PSI	3000 PSI	3200 PSI	3500 PSI	4000 PSI	5000 PSI
		3.0	1.50	1.64	1.68	1.71	1.84	2.01	2.12	2.17	2.22	2.27	2.32	2.37	2.60	2.68	2.81	3.00
3.5	1.75	1.92	1.96	2.00	2.14	2.35	2.47	2.54	2.60	2.65	2.71	2.77	3.03	3.13	3.27	3.50	3.91	
4.0	2.00	2.19	2.24	2.28	2.45	2.68	2.83	2.90	2.97	3.03	3.10	3.16	3.46	3.58	3.74	4.00	4.47	
4.5	2.25	2.46	2.52	2.57	2.76	3.02	3.18	3.26	3.34	3.41	3.49	3.56	3.90	4.02	4.21	4.50	5.03	
5.0	2.50	2.74	2.80	2.85	3.06	3.35	3.54	3.62	3.71	3.79	3.87	3.95	4.33	4.47	4.68	5.00	5.59	
5.5	2.75	3.01	3.07	3.14	3.37	3.69	3.89	3.99	4.08	4.17	4.26	4.35	4.76	4.92	5.14	5.50	6.15	
6.5	3.25	3.56	3.63	3.71	3.98	4.36	4.60	4.71	4.82	4.93	5.03	5.14	5.63	5.81	6.08	6.50	7.27	
8.0	4.00	4.38	4.47	4.56	4.90	5.37	5.66	5.80	5.93	6.07	6.20	6.32	6.93	7.16	7.48	8.00	8.94	
12.0	6.00	6.57	6.71	6.84	7.35	8.05	8.49	8.69	8.90	9.10	9.30	9.49	10.39	10.73	11.22	12.00	13.42	
15.0	7.50	8.22	8.39	8.55	9.19	10.06	10.61	10.87	11.12	11.37	11.62	11.86	12.99	13.42	14.03	15.00	16.77	

Agua- Datos y Fórmulas



1 galón de agua = 231 pulg. cúbicas = 8.333 libras

1 libra de agua = 27.7 pulgadas cúbicas

1 pie cúbico de agua = 7.5 galones = 62.5 libras (el agua salada pesa aproximadamente 64.3 libras por pie cúbico)

Libras por pulg. cuadrada en el fondo de una columna de agua = altura de la columna en pies x 0.434

1 pulgada de minero = 9 a 12 galones por minuto

Caballos de Fuerza (HP) para Levantar Agua
Si bombea líquido distinto al agua, multiplique los galones por minuto de abajo por la gravedad específica del líquido

$$\text{Caballos Fza. (HP)} = \frac{\text{galones por minuto} \times \text{altura total en pies}}{3960}$$

Galones por Minuto a través de una Tubería

GPM = .0408 x diámetro de tubería en pulgadas x velocidad del agua en pies/minuto

Peso del Agua en una Tubería

Libras de Agua = longitud de tubería en pies x diámetro de la tubería en pulg. x 0.34

Distancia (pulgadas)	Descarga en Galones por Minuto para un Diámetro Nominal dado de Tubería (pulgadas)				
	5	6	8	10	12
5	163	---	---	---	---
6	195	285	---	---	---
7	228	334	580	---	---
8	260	380	665	1060	---
9	293	430	750	1190	1660
10	326	476	830	1330	1850
11	360	525	915	1460	2020
12	390	570	1000	1600	2220
13	425	620	1080	1730	2400
14	456	670	1160	1860	2590
15	490	710	1250	2000	2780
16	520	760	1330	2120	2960
17	550	810	1410	2260	3140
18	590	860	1500	2390	3330
19	620	910	1580	2520	3500
20	650	950	1660	2660	3700
21	685	1000	1750	2800	3890
22	720	1050	1830	2920	4060
23	750	1100	1910	3060	4250
24	---	1140	2000	3200	4440



Tabla de Descarga de Agua

Esta tabla es de referencia y aplicación general solamente, y no debe tomarse como único recurso de información precisa disponible. El usuario también debe seguir las instrucciones y recomendaciones específicas del fabricante.

Flujo de agua través de 100 pies de largo de manguera, tubo interior de manguera recto y suave - Galones por minuto

PSI en entrada	Diámetro Interior Nominal de Manguera - Pulgadas							
	1"	1¼"	1½"	2"	2½"	3"	4"	6"
20	26	47	76	161	290	468	997	2895
30	32	58	94	200	360	582	1240	3603
40	38	68	110	234	421	680	1449	4209
50	43	77	124	264	475	767	1635	4748
60	47	85	137	291	524	846	1804	5239
75	53	95	154	329	591	955	2035	5910
100	62	112	180	384	690	1115	2377	6904
125	70	126	203	433	779	1258	2681	7788
150	77	139	224	478	859	1388	2958	8593
200	90	162	262	558	1004	1621	3455	10038

Estos números deben usarse como guía, ya que la tolerancia del D.I. de la manguera, el acople a usar, y la restricción del orificio influyen en la descarga. De este modo, en el servicio mismo, posiblemente haya variaciones de más o de menos.

Tabla de Conversión - Pies de Agua a Pulgadas de Mercurio

Pies de Agua	1	2	4	6	8	10	12	14	16	20	22	24	26	28	30	32	34
Pulgadas de Mercurio	0.9	1.8	3.5	5.3	7.1	8.8	10.6	12.4	14.1	17.7	19.4	21.2	23.0	24.8	26.5	28.3	30.0

Información Técnica y de Seguridad

Conversión de Pies de Cabeza de Agua a PSI (Libras x pulgada²)



- Un pie de agua a 62°F = **0.433 PSI**, para encontrar el PSI de cualquier pie de cabeza no encontrado en la lista. Multiplique los pies de cabeza por 0.422

Pies de Cabeza	Libras x Pulgada ²	Pies de Cabeza	Libra x Pulgada ²	Pies de Cabeza	Libras x Pulgada ²	Pies de Cabeza	Libras x Pulgada ²
1	0.43	15	6.50	100	43.31	250	108.27
2	0.87	20	8.66	110	47.64	300	129.93
3	1.30	25	10.83	120	51.97	350	151.58
4	1.73	30	12.99	130	56.30	400	173.24
5	2.17	40	17.32	140	60.63	500	216.55
6	2.60	50	21.65	150	64.96	600	259.85
7	3.03	60	25.99	160	69.29	700	303.16
8	3.46	70	30.32	170	73.63	800	346.47
9	3.90	80	34.65	180	77.96	900	389.78
10	4.33	90	38.98	200	86.62	1000	433.00

Flujo de Aire Máximo Recomendado (SCFM) a través de Tubería ANSI Cédula 40 de Peso Estándar

- Los valores de flujo de la tabla siguiente están basados en una caída de presión del 10% de la presión aplicada cada 100 pies de largo de tubo de 1/8", 1/4", 3/8", y 1/2" de tamaño; y una caída de presión de 5% de la presión aplicada cada 100 pies de tubo de 3/4", 1", 1-1/4", 2" 2-1/2, 3" de tamaño. La tabla proporciona el flujo recomendado para tubos de diferentes tamaños a las presiones listadas de aplicación y se usa para determinar la tubería adecuada para los sistemas de aire. SCFM = 'Standard Cubic Feet Per Minute' o Pies Cúbicos de Aire Por Minuto

Presión Aplicada PSI	Tamaño Nominal de Tubería Estándar										
	1/8"	1/4"	3/8"	1/2"	3/4"	1"	1-1/4"	1-1/2"	2"	2-1/2"	3"
5	0.5	1.2	2.7	4.9	6.6	13	27	40	80	135	240
10	0.8	1.7	3.9	7.7	11.0	21	44	64	125	200	370
20	1.3	3.0	6.6	13.0	18.5	35	75	110	215	350	600
40	2.5	5.5	12.0	23.0	34.0	62	135	200	385	640	1100
60	3.5	8.0	18.0	34.0	50.0	93	195	290	560	900	1600
80	4.7	10.5	23.0	44.0	65.0	120	255	380	720	1200	2100
100	5.8	13.0	29.0	54.0	80.0	150	315	470	900	1450	2600
150	8.6	20.0	41.0	80.0	115.0	220	460	680	1350	2200	3900
200	11.5	26.0	58.0	108.0	155.0	290	620	910	1750	2800	5000
250	14.5	33.0	73.0	135.0	200.0	370	770	1150	2200	3500	6100

Requerimientos para Suministro de Aire (Presión de Operación 90 PSI)

Herramienta	Clase	Consumo Típico de Aire (CFM)	Tamaño Manguera (Pulg)		
			0-10 pies	10-50 pies	50-200 pies
Rompe pavimentos	25 lb.	45	1/2	1/2	3/4
	35 lb.	50	1/2	3/4	3/4
	60 lb.	65	1/2	3/4	1
	80 lb.	80	3/4	3/4	1
Excavadoras		45	1/2	1/2	3/4
Taladro de mano	8 lb.	20	3/8	3/8	1/2
	15 lb.	32	3/8	1/2	1/2
Perforadoras	45 lb.	105	3/4	3/4	1
	55 lb.	130	3/4	1	1
Aplastadoras	5" tope	20	3/8	1/2	1/2
	6" tope	30	1/2	1/2	3/4
Bomba de sumidero Bomba de lodo	3 HP	100	3/4	3/4	1
	Ejector	90	1	1	1
Vibradores	2-1/2"	60	1	1	1
	3"	60	1	1	1
Cinceladores		25	3/8	1/2	1/2
Herramientas de Impacto	3/8" sq. dr.	10	5/16	3/8	3/8
	1/2"	15	5/16	3/8	1/2
	3/4"	25	3/8	1/2	1/2
	1"	50	1/2	3/4	3/4
Taladoras	1/4" - 1/2"	22	3/8	3/8	1/2
Moledoras	Dado/rebaba de angulo pequeño	20	3/8	3/8	1/2
	de 3 HP vertical	20	3/8	3/8	1/2
		75	1/2	3/4	1



Flujo (SCFM) vs. Presión (PSI) para Boquillas de Aire

• PSI= libras/pulgadas cuadrada; SCFM: "Standard Cubic Feet per Minute" (Pies cúbicos de aire por minuto)

PSI Manómetro	SCFM Flujo Libre de Aire @ Diámetro de Boquilla (Pulgada)							
	1/64	1/32	3/64	1/16	3/32	1/8	3/16	1/4
1	.03	.11	.2	.4	1.0	1.7	3.9	6.8
5	.06	.24	.5	1.0	2.2	3.9	8.7	15.4
10	.08	.34	.8	1.4	3.1	5.4	12.3	21.8
15	.10	.42	.9	1.6	3.7	6.6	15.0	26.7
20	.12	.48	1.1	1.9	4.2	7.7	17.1	30.8
25	.13	.54	1.2	2.2	4.7	8.6	19.4	34.5
30	.16	.63	1.4	2.5	5.6	10.0	22.5	40.0
40	.19	.77	1.7	3.1	6.8	12.3	27.5	49.1
50	.22	.91	2.0	3.6	8.2	14.5	32.8	58.2
60	.26	1.05	2.3	4.2	9.4	16.8	37.5	67.0
70	.29	1.19	2.7	4.8	10.7	19.0	43.0	76.0
80	.33	1.33	3.0	5.3	11.9	21.2	47.5	85.0
90	.36	1.47	3.3	5.9	13.1	23.5	52.5	94.0
100	.40	1.61	3.7	6.4	14.5	25.8	58.3	103.0
110	.43	1.76	3.9	7.0	15.7	28.0	63.0	112.0
120	.47	1.90	4.30	7.6	17.0	30.2	68.0	121.0
130	.50	2.04	4.6	8.1	18.2	32.4	73.0	130.0
140	.54	2.17	4.9	8.7	19.5	34.5	78.0	138.0
150	.57	2.33	5.2	9.2	20.7	36.7	83.0	147.0
175	.66	2.65	5.9	10.6	23.8	42.1	95.0	169.0
200	.76	3.07	6.9	12.2	27.5	48.7	110.0	195.0

Fórmulas

Velocidad del Aire en una Tubería

Usando valores típicos para 'D' y 'L' y valores aproximados de 'P' en la fórmula, se tiene la siguiente tabla:

Velocidad Pies/Seg	Diámetro Tubería en Pulgadas, 10 pies de Largo				
	1	2	4	6	10
1	.0004	.0002	.0001	.00007	.00004
2	.0016	.0008	.0004	.00030	.00016
5	.0100	.0050	.0025	.00170	.0010
10	.0400	.0200	.0100	.00670	.0040
15	.0900	.0450	.0225	.01500	.0090
20	.1600	.0800	.0400	.02700	.0160
25	.2500	.1250	.0625	.04170	.0250
30	.3600	.1800	.0900	.06000	.0360

$$V = \sqrt{\frac{25,000 DP}{L}}$$

V = velocidad del aire en pies por segundo
 D = diámetro interior de tubería en pulgadas
 L = longitud de tubería en pies
 P = pérdida de presión debido a fricción del aire en onzas/pulg²
formula from B.F.Sturtevant Company

Caballos de Fuerza (HP) Teóricos para Comprimir el Aire

HP = caballos de fuerza para comprimir
 SCFM = volumen de aire en pies cúbicos por minuto
 PSI = presión del aire en libras por pulgada cuadrada (asume que la presión atmosférica es = 14.7 PSI, y la temperatura = 60°F)

$$HP = SCFM \times PSI \times .0007575$$

Volumen de Aire que se Descarga de una Tubería

SCFM = volumen de aire en pies cúbicos por minuto
 V = velocidad del aire en pies por segundo como se determinaron en la ecuación en la parte superior de esta página
 A = área de tubería en pies cúbicos

$$SCFM = 60VA$$

Ley de Boyle

Si la temperatura se mantiene constante, el volumen de una masa dada de gas es inversamente proporcional a la presión que es ejercida sobre él.

$$\frac{\text{Presión Inicial}}{\text{Presión Final}} = \frac{\text{Volumen Final}}{\text{Volumen Inicial}}$$



Tamaño Sugerido de Tubería para Flujo de Aire comprimido para Longitud de Corrida a 100 PSI, Pies

Flujo de Aire SCFM	25	50	75	100	150	200	300	500	1000	Compresor HP
4	1/2	1/2	1/2	1/2	1/2	1/2	1/2	3/4	3/4	1
12	1/2	1/2	1/2	3/4	3/4	1/2	3/4	1	1	3
20	3/4	3/4	3/4	3/4	1	3/4	1	1 1/4	1 1/4	5
30	3/4	3/4	1	1	1	1	1 1/4	1 1/4	1 1/4	7 1/2
40	3/4	1	1	1	1 1/4	1	1 1/4	1 1/2	1 1/2	10
60	1	1	1 1/4	1 1/4	1 1/4	1 1/4	1 1/2	1 1/2	2	15
80	1	1 1/4	1 1/4	1 1/4	1 1/2	1 1/4	1 1/2	2	2	20
100	1 1/4	1 1/4	1 1/2	1 1/2	1 1/2	1 1/2	2	2	2 1/2	25
120	1 1/4	1 1/2	1 1/2	1 1/2	2	1 1/2	2	2 1/2	2 1/2	30
160	1 1/4	1 1/2	1 1/2	2	2	1 1/2	2 1/2	2 1/2	3	40
200	1 1/2	2	2	2	2	2	2 1/2	3	3	50
240	1 1/2	2	2	2	2 1/2	2	2 1/2	3	3	60
300	2	2	2	2 1/2	2 1/2	2	3	3	3 1/2	75
400	2	2 1/2	2 1/2	2 1/2	3	2 1/2	3	3 1/2	4	100
500	2	2 1/2	2 1/2	3	3	2 1/2	3 1/2	3 1/2	4	125



En un sistema de distribución con aire comprimido, una pérdida de presión superior al 3% se considera excesiva y en un sistema bien diseñado con un flujo constante de consumo la pérdida de presión es de 1% o 1 PSI para un sistema de **100 PSI**. El tamaño de la tubería depende no solo del volumen de flujo de aire sino también de que tan lejos se va a conducir. Para mantener la pérdida de presión de **1 PSI**, tuberías de mayor diámetro deben ser utilizadas en corridas largas para llevar el mismo flujo que las tuberías pequeñas en corridas cortas.

Los valores de la tabla arriba mostrada son con tubería recomendada para conducir el flujo de aire con un pérdida de **1 PSI** en sistemas de **100 PSI**. Cuando mida longitudes de corrida, agregue 5 pies de largo para cada conexión utilizada. Si conduce **120 PSI** de presión esos tamaños conducirán ligeramente mas aire que el mostrado, o la pérdida de presión será ligeramente menor que **1 PSI**. Si conduce **80 PSI** de presión esas tuberías conducirán ligeramente menos aire a un pérdida menor de **1 PSI** que las mostradas en la tabla de arriba.

La columna izquierda de la tabla muestra el volumen de aire a ser conducido. Es difícil estimar el volumen de aire a ser conducido en cada ramificación del sistema de distribución esto varía con la aplicación. En algunas aplicaciones, como en grandes plantas con muchas ramificaciones en el sistema de distribución que sirven a docenas de maquinas que operan con aire comprimido, el uso de aire puede tener una tasa muy estable. Otras aplicaciones, generalmente en sistemas pequeños, pueden tener que conducir un alto pico de aire si varias maquinas tienen que ser operadas al mismo tiempo. Entonces ahí puede haber un periodo casi nada de flujo.

Para hacer un estimado realista del volumen de aire a conducir, la columna de hasta la derecha en la tabla que muestra los HP del compresor puede ser utilizada. En un sistema de bombeo estable, un compresor producirá un mínimo de 4 SCFM de flujo de aire por cada 1 HP de capacidad. Este es un cálculo conservador, ya que la mayoría de los compresores producirán 5 o 6 SCFM.

Por ejemplo, un compresor de 25 HP producirá al menos 100 SCFM de aire como se muestra en la columna de la izquierda de la tabla en el mismo renglón de 25 HP.

Información obtenida del libro "Industrial Fluid Power, Volumen 1, Tercera Edición, 1984".

Especificaciones Dimensionales para Tubería HDPE

Tamaño Nominal	Diámetro Exterior	Tolerancia +/-	Tolerancia Fuera de Redondez +/-	15.4 Espesor de Pared de Tubería						
				SDR 7.3	SDR 9	SDR 11	SDR 15.5	SDR 17	SDR 21	SDR 32.5
Pulg./DN (mm)	Pulg./mm	Pulg./mm	Pulg./mm	Pulg./mm	Pulg./mm	Pulg./mm	Pulg./mm	Pulg./mm	Pulg./mm	Pulg./mm
2 50	2.375 60.3	0.006 0.15	0.035 0.89	0.325 8.3	0.264 6.7	0.216 5.5	0.153 3.9	0.140 3.6	0.113 2.9	N/A
3 80	3.500 88.9	0.016 0.41	0.040 1.02	0.479 12.20	0.389 9.9	0.318 8.1	0.226 5.7	0.206 5.2	0.167 4.2	0.108 2.7
4 100	4.500 114.3	0.020 0.51	0.040 1.02	0.616 15.60	0.500 12.70	0.409 10.40	0.290 7.4	0.265 6.7	0.214 5.4	0.138 3.5
6 150	6.625 168.3	0.030 0.76	0.050 1.27	0.908 23.10	0.736 18.70	0.602 15.3	0.427 10.8	0.327 8.3	0.265 6.7	0.204 5.2
8 200	8.625 219.1	0.039 0.99	0.075 1.91	1.182 30.0	0.958 24.3	0.784 19.9	0.556 14.1	0.507 12.9	0.340 8.6	0.265 6.7
10 250	10.750 273.10	0.048 1.22	0.075 1.91	1.473 37.40	1.194 30.3	0.977 24.8	0.694 17.6	0.632 16.10	0.512 13.0	0.331 8.4
12 300	12.750 323.9	0.057 1.45	0.075 1.91	1.747 44.40	1.417 36.0	1.159 29.4	0.823 20.9	0.750 19.1	0.607 15.4	0.392 10.0

1. Conforme a norma ASTM F 714
2. Conforme a norma ASTM D 2447 y D 3035

	Gruvlok/Dixon	Vitaulic	Shurjoint	Grinnell/Tyco
Acople-Unión	7305/HDPE	995	H305	N/A



Capacidad de Tanques de Aire Comprimido

Si su tanque no se encuentra en la lista de la derecha, utilice la siguiente fórmula para calcular el tamaño del tanque en galones y entonces haga la estimación de la capacidad del tanque en pies cúbicos a la presión dada de la tabla mostrada.

$$\text{Galones del Tanque} = \frac{\text{Altura Tanque} \times (\text{radio del tanque})^2}{73.53}$$

Altura y Radio del Tanque están en pulgadas.

Tamaño Tanque (pulg.)	Tamaño Tanque (galones)	Presión de Manómetro en Tanque (PSI)			
		0	100	150	200
12 x 24	10	1.3	11	15	19
14 x 36	20	2.7	21	30	39
16 x 36	30	4.0	31	45	59
20 x 48	60	8.0	62	90	117
20 x 63	80	10.7	83	120	156
24 x 68	120	16.0	125	180	234
30 x 84	240	32.0	250	360	467

Pérdida de Presión por Fricción en Manguera de Aire

Tamaño Manguera (pulgadas)	CFM a través de 50 pies de manguera	Presión de Manómetro - Libras por Pulgada Cuadrada			
		50	70	90	110
Pérdida de PSI en 50 pies de largo de manguera					
1/2"	20	1.8	1.0	.8	.6
	30	5.0	3.4	2.4	2.0
	40	10.1	7.0	5.4	4.3
	50	18.1	12.4	9.5	7.6
	60	+	20.0	14.8	12.0
	70	+	28.4	22.0	17.6
	80	+	+	30.5	24.6
	90	+	+	41.0	33.3
	10	+	+	+	44.5
	110	+	+	+	+
	3/4"	20	.04	.2	.2
30		.08	.5	.4	.3
40		1.5	.9	.7	.5
50		2.4	1.5	1.1	.9
60		3.5	2.3	1.6	1.3
70		4.4	3.2	2.3	1.8
80		6.5	4.2	3.1	2.4
90		8.5	5.5	4.0	3.1
100		11.4	7.0	5.0	3.9
110		14.2	8.8	6.2	4.9
120		+	11.0	7.5	5.9
130		+	+	9.0	7.1
1"		20	.1	0	0
	30	.2	.1	.1	.1
	40	.3	.2	.2	.2
	50	.5	.4	.3	.2
	60	.8	.5	.4	.3
	70	1.1	.7	.6	.4
	80	1.5	1.0	.7	.6
	90	2.0	1.3	.9	.7
	100	2.6	1.6	1.2	.9
	110	3.5	2.0	1.4	1.1
	120	4.8	2.5	1.7	1.3
	130	7.0	3.1	2.0	1.5

PSI = Presión en libras / pulgada cuadrada
SCFM = Flujo de aire en pies cúbicos / minuto

+ La pérdida de presión es tan grande que la combinación de tamaño de manguera, CFM, y PSI no es recomendada. La presión de manómetro es la presión en PSI indicada en la fuente (ej. el tanque del compresor de aire.)

FRL's- Filtro de Aire - Guía Simple para Solución de Problemas

Filtro de Uso General

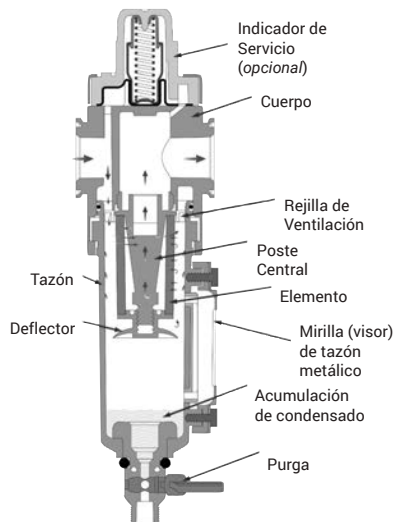

Problema	Posible Causa	Solución
Excesiva caída de presión	Valor del micrón del elemento filtrante muy pequeño.	Use un elemento de micron más grande para la aplicación.
	Elemento filtrante bloqueado.	1. Limpie el elemento (no un elemento coagulante) 2. Reemplace con un elemento nuevo.
	Requerimiento de flujo mayor que la capacidad del filtro.	Use un filtro más grande.
Suciedad pasando a través del filtro	Falta sello del elemento o esta defectuoso (sellos N.B. no se requieren en algunas unidades)	1. Reemplace el sello. 2. Apriete el elemento.
	Elemento dañado.	Reemplace el elemento.
Agua pasando a través del filtro	Nivel de agua en el tazón arriba del deflector.	Purgue el agua.
	La capacidad de flujo del filtro esta excedida.	Mantenga el flujo a la capacidad del filtro o cambie a un filtro capaz de manejar los flujos deseados.
Grietas superficiales en el tazón de policarbonato o con apariencia lechosa	El tazón ha sido limpiado con un fluido no-compatible.	Reemplace el tazón. (Limpie solo con agua tibia limpia y jabón.)
	El tazón se está usando en un área que contiene humos o vapores no-compatibles con el policarbonato.	Reemplace el tazón. Elimine la fuente del problema o cambie de tazón de plástico a tazón metálico.
	Vapor de aceite del compresor puede estar causando el problema.	Reemplace el tazón. Elimine la fuente del problema o cambie de tazón de plástico a tazón metálico.
	El aire entrante al compresor puede contener humos o vapores no-compatibles con el policarbonato.	Reemplace el tazón. Elimine la fuente del problema o cambie de tazón de plástico a tazón metálico.
Agua más allá del filtro	El aire de entrada tiene una alta temperatura y a medida que se enfría en el flujo, la humedad se condensa formando agua.	Coloque un secador, pre-enfríe el aire o coloque un filtro inmediatamente antes de la aplicación.



FRL's- Regulador de Aire - Guía Simple para Solución de Problemas

Problema	Posible Causa	Solución
Arrastre del regulador (incremento en la presión secundaria debido a fuga de la primaria)	Elastómetros de válvula sucios o cortados. Mella o muesca en asiento de válvula.	Reemplace o limpie la válvula. Si el cuerpo o asiento de la válvula está dañado este puede ser reemplazado en algunos modelos. En otros se requiere el reemplazo completo del regulador.
No alivia presión secundaria	Ensamble de diafragma de no-alivio.	Si se requiere esta característica, reemplace con ensamble de diafragma del tipo alivio.
No alcanza presión deseada	Resorte de regulación con bajo valor.	Use un resorte de regulación con el valor de resorte diseñado para cubrir el rango deseado.
Fuga excesiva del barreno de alivio	Asiento de alivio dañado. Diafragma roto. La fuga pasa la válvula causando que la presión secundaria se incremente algo y abra el asiento de alivio.	Reemplace el ensamble del diafragma. Reemplace o limpie la válvula.
El regulador tintinea ó traquetea	Una condición resonante se tiene generalmente solo bajo cierto conjunto de condiciones de flujo y presión, y entonces solo en algunas aplicaciones en las que el regulador se acopla con otros componentes del sistema.	Reemplace resorte con uno de mayor valor. Reemplace con un regulador de tipo pistón dado que estos tienen menor tendencia al tintineo o traqueteo.
Regulador difícil de ajustar	El tornillo de ajuste o el dispositivo de cierre o seguro de perilla están en la posición que activa el seguro. Hay contaminantes en las rosas del tornillo de ajuste.	Jale la perilla a la posición sin seguro y ajuste; empuje la perilla para asegurar de nuevo. Tornillos roscados de ajuste: afloje la tuerca de apriete, retire el tornillo de ajuste, limpie y lubrique la rosca. Coloque algo de lubricante en la punta del tornillo.

Regulador de Uso General

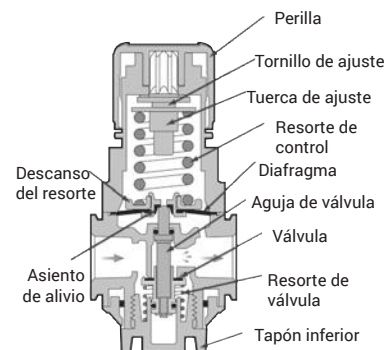

Significado de Abreviaturas Comúnmente Usadas:

- ANSI American National Standards Institute, Inc.
- API American Petroleum Institute
- ASME American Society of Mechanical Engineers.
- ASTM American Society for Testing and Materilas.
- SCFM Cubic Feet Per Minute (pies cúbicos por minuto)
- ISO5211 Estandár Internacional para la Interfase del Actuador y la Válvula.
- JIC Joint Industrial Committee.
- MSHA Mine Safety and Health Administration.
- MTR Material Test Report.
- NAMUR Estandár Internacional de Interfase para Conexiones de Actuador.
- NEMA4 Código de la 'National Electric Manufacturers Association' para Cubiertas a prueba de agua que permiten trabajar en aplicaciones bajo techo y al aire libre.
- PSI Pounds Per Square Inch / PSIG.- Pounds Per Square Inch Gauge
- PTFE PolyTetra FluoroEthylene (Politetra Fluoroetileno) o Teflón de DuPont.
- RMA Rubber Manufacturers Association.
- SME Society of Automotive Engineers.
- WOG Water, Oil, Gas (Agua, Aceite, Gas.)

FRL's - Guía Simple para Solución de Problemas

Lubricador de Neblina de Aceite

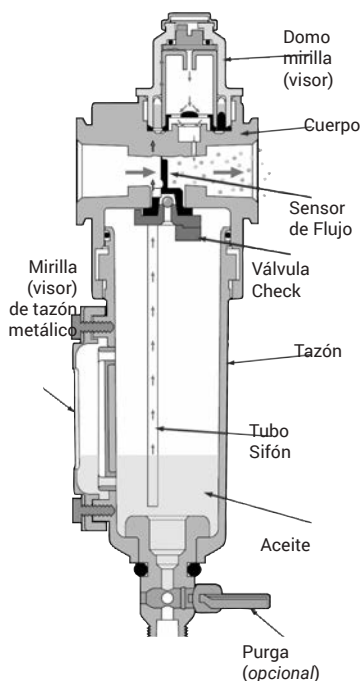

Problema	Posible Causa	Solución
No hay goteo de aceite	La perilla de ajuste de aceite esta totalmente hacia el lado de las manecillas del reloj.	Reajuste perilla.
	Bajo nivel de aceite.	Cheque nivel de aceite.
	El flujo de aire a través del lubricador es muy bajo.	Use un lubricador de tamaño más pequeño.
	Malla del filtro de aceite esta bloqueada	Retire el tazón y el domo mirilla de ajuste de alimentación y despeje el tubo sifón.
	Fugas de Aire.	Revise el domo de mirilla de ajuste de alimentación y limpie o reemplace la malla localizada en el ensamble del domo.
Aceite hace espuma.	Sobre aereación.	Revise sellos del tazón, del tapón de llenado y del domo mirilla. Apriete si es necesario.
Aceite emulsificado	Agua en el lubricador.	Revise los sellos del tazón si tienen ligeras fugas.
La tasa de goteo se cambia después de ser fijada o ajustada	Desvanecimiento.	Coloque inmediatamente un filtro corriente-arriba. Reajuste tasa de goteo.

Ajuste de Tasa de Goteo del Lubricador

¿Cuál es el Ajuste Correcto de Goteo?

La tasa de goteo dependerá de la aplicación, la cantidad de lubricación requerida, el flujo a través del lubricador y el tipo de lubricador. En los lubricadores de micro-neblina solo el 10% de las gotas en el domo mirilla son llevadas corriente-abajo. La tasa de goteo en lubricadores de micro-neblina tiende entonces a ser mucho más alta. La siguiente tabla puede utilizarse para estimar la tasa de goteo para el flujo requerido. Esto es en mucho una regla de dedo. En la práctica es necesario hacer ajustes finos a la tasa de goteo en cada aplicación

•SCFM = Pies Cúbicos Por Minuto

Típica Tasa de goteo Por Minuto Micro-Neblina	Típica Tasa de Goteo Por Minuto Neblina Estándar	Flujo Aproximado SCFM• (dm ³ /s)
20	2	10 (5)
40	4	20 (10)
60	6	30 (15)
80	8	40 (20)
100	10	50 (25)
120	12	60 (30)

¿Puede la Tasa de Goteo ser Cortada?

Si, en lubricadores con domo mirilla del tipo válvula de aguja.

Algunos domos mirilla Dixon-Norgren usan un cojín de filtro el cual es empapado en aceite en el punto donde las gotas son formadas. Con este tipo de domos mirilla de alimentación, las gotas de lubricante cesan una vez que el cojín de filtro se seca. Con el nuevo estilo de domo mirilla de alimentación (L72/73/74 y L07) el corte completo de goteo no es posible. El ajuste mínimo para la tasa de goteo es de alrededor de 1 gota por minuto.

Tamaño Recomendado para la Línea de Aire

Flujo de Aire CFM•	Longitud de la Línea de Aire en Pies				Flujo de Aire SCFM•	Longitud de la Línea de Aire en Pies			
	50	100	200	300		50	100	200	300
	Tamaño Recomendado de la Línea en Pulgadas					Tamaño Recomendado de la Línea en Pulgadas			
1 - 5	½	½	½	½	31 - 35	¾	1	1	1
6 - 10	½	¾	¾	¾	36 - 40	1	1	1	1
11 - 15	¾	¾	¾	¾	41 - 59	1	1	1	1
16 - 20	¾	¾	¾	¾	60 - 79	1	1	1¼	1¼
21 - 25	¾	¾	1	1	80 - 100	1¼	1¼	1½	1½
26 - 30	¾	¾	1	1					



Operación y Mantenimiento de Lubricadores En-Línea Dixon Serie - PL (mostrado en pág. 153)

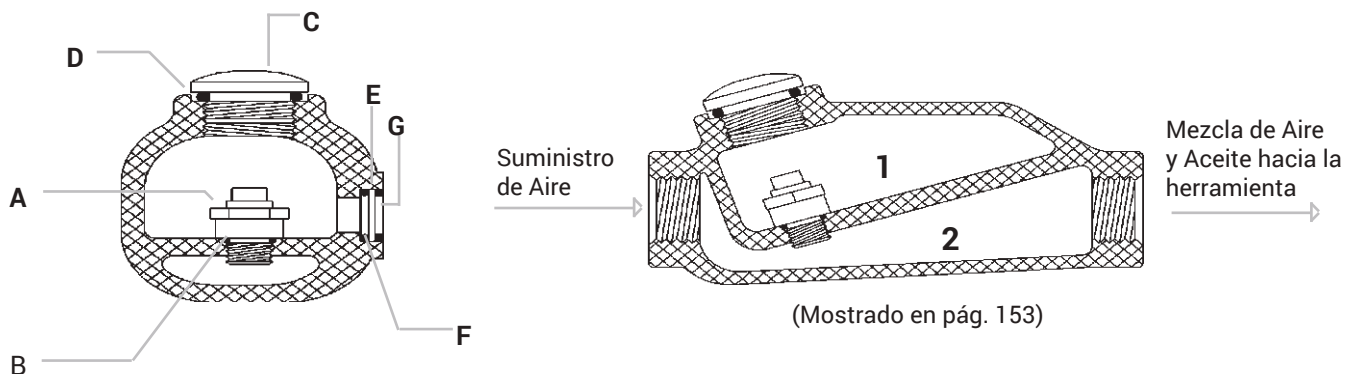

Descripción:

El lubricador tiene dos depósitos. El depósito superior (1) mantiene o guarda el aceite. La válvula de ajuste de aceite (A) no solamente controla la cantidad de aceite que se incorpora a la corriente de aire, sino que también permite que el aire entre al depósito superior (1) y lo presurice hasta que este a la misma presión que el resto del sistema. El depósito inferior (2) es solamente un pasaje para la entrada y salida del aire del lubricador.

Cómo Trabaja el Lubricador:

El depósito (1) es eventualmente presurizado a la misma presión del depósito (2). Cuando se enciende o inicia la herramienta de aire, esta arrastra o jala aire del sistema. Este arrastre o tirón de aire (llamado Flujo) hace que el aire corra a través del depósito (2) del lubricador. Recuerde que la presión en ambos depósitos es la misma cuando la herramienta neumática esta apagada. Si el flujo es lo suficientemente alto, la presión en el depósito (2) cae abajo de la presión en el depósito (1). Esta diferencia de presión permite que el aceite en el depósito (1) sea empujado hacia el depósito (2) agregando así aceite a la corriente de aire para lubricar la herramienta.

Eventualmente, mientras la herramienta esta trabajando y el aire está fluyendo, la presión en ambos depósitos se igualará y el aceite ya no se incorporará más a la corriente de aire y por lo tanto ya no se lubricará la herramienta. Por lo tanto, este tipo de lubricador debe ser usado solamente para lubricar herramientas neumáticas que tiene un ciclo periódico de encendido y apagado llamadas de Acción recíproca, o Vaivén. Esto permitirá que el depósito (1) se presurice de nuevo e inicie el ciclo completo de lubricación.

El mínimo valor de flujo de aire que debe lograrse para que el lubricador Serie - PL trabaje es de 30 SCFM (pies cúbicos de aire por minuto). Un valor de flujo menor a los 30 SCFM no creará la diferencia de presión necesaria entre los depósitos (1) y (2) para forzar al aceite a incorporarse a la corriente de aire.



Instrucciones para Instalación - Operación y Mantenimiento Lubricadores En-Línea Dixon Serie - PL

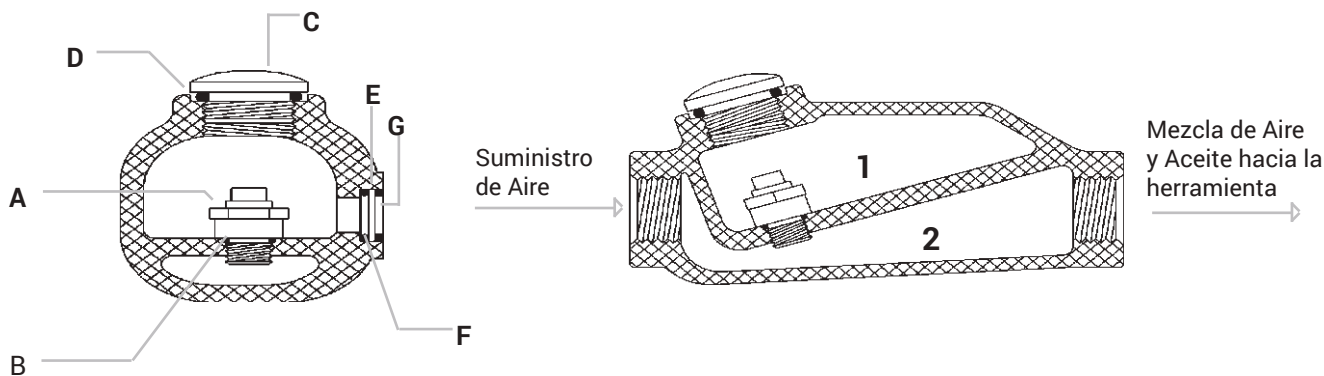

Método de Empleo:

Estos lubricadores están diseñados para usarse con herramientas neumáticas conectadas con manguera las cuales pueden estar localizadas a distancia del compresor como para poder ser lubricadas por una unidad de montaje fijo o permanente. El lubricador Dixon® Serie - PL debe instalarse dentro de un rango de distancia de 25 pies de la herramienta neumática que necesita lubricarse; su robusta construcción permite que se arrastre sobre el terreno o piso. Refiérase a la flecha para la adecuada dirección de flujo de aire.

Importante: para la primera instalación, se requiere de mucho lubricante para cubrir la línea de aire entre el lubricador y la herramienta, de tal manera que para evitar un período seco durante el arranque, agregue alrededor de 1/2 onza (15cc) de aceite directamente a la línea de aire.

El tornillo para ajuste de aceite se localiza en el interior del depósito (A). Para ajustar, retire el tapón de llenado (C) y utilice un desarmador. No es necesario que cierre el suministro de aire. Un valor de ajuste de 5 es adecuado para las condiciones promedio usando aceite SAE 10/150 SSU. El consumo de aceite varía en proporción a las normales reducciones de presión que suceden en una manguera cuando una herramienta consume aire. La viscosidad también afecta el flujo de aceite, de tal manera que ajustes basados en la experiencia son adecuados. Recuerde que el lapso de tiempo entre un re-ajuste y su efecto visual en la herramienta puede ser tan largo como una hora.

El principio tan simple de este lubricador no ofrece un corte o cierre de aceite durante períodos largos de descanso. La alta presión de aire atrapado arriba del aceite forzará cualquier residuo de aceite del depósito hacia la línea de aire durante el descanso del turno nocturno. Si esto no le es conveniente, voltee hacia abajo o de cabeza al lubricador o abra el tapón de llenado y despresurice el depósito.



Especificaciones

# de parte	PL300	PL400	PL400	PL500
Tamaño Rosca NPT	1/2" NPT	3/4" NPT	3/4" NPT	1" NPT
Máxima Presión de Operación	500 PSI	200 PSI	300 PSI	250 PSI
Capacidad Depósito de Aceite	40 cc 1.4 oz. fluida	110 cc 3.7 oz. fluida	320 cc 11.0 oz. fluida	480 cc 16.0 oz. fluida

Partes de Reemplazo (mismas para todos los tamaños)

Descripción	# de parte	Descripción	# de parte
(A) Válvula de Ajuste de Aceite	851661	(E) Disco mirilla o visor	452532
(B) Empaque de Válvula	452531	(F) Sello de mirilla o visor	700013-016
(C) Tapón de Llenado	452525	(G) Tuerca de mirilla o visor	452533
(D) O-Ring de Tapón de Llenado	700013-214		

Plantilla a Tamaño para Niples de Coples Rápidos Neumáticos



Serie - BR (pág. 427)
 -Rectus 21 ka
 -Tomco SC

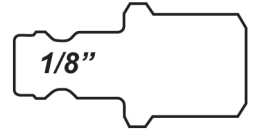

Serie - L (pág. 412)
 - Lincon Vástago Largo
 - Parker 70
 - Tomco 1110

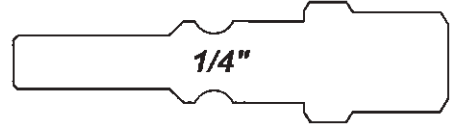

Serie - CJ (pág. 408)
 -Intercambio Europeo

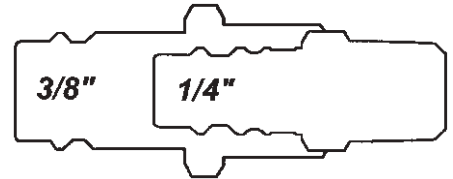

Serie - A (pág. 429)
 - Astronáutico

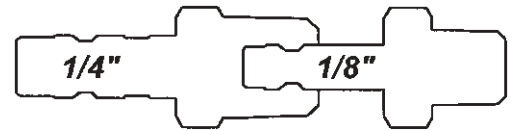

Serie - NK (Pág. 429)
 - Nitto Kohki
 - Rectus 13
 - CEJN 315

Serie - SHD (pág. 410)
 - Parker / Schrader
 - Tomco TL
 - Foster SHD

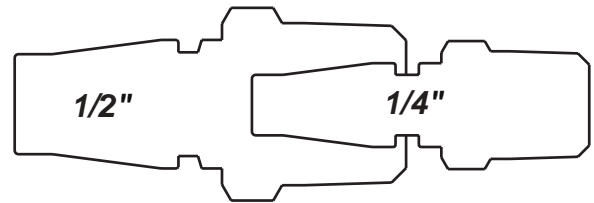

Serie - M (pág. 405)
 - Aro 210/310
 - Hansen 210/310
 - Parker 50

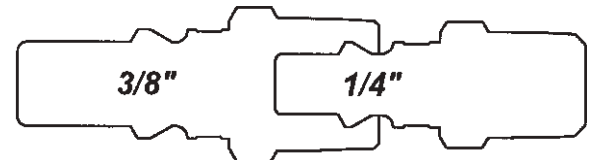

Serie - J (pág. 402)
 - Parker 10
 - Tomco A2100/PT400
 - RectUs 55 KM

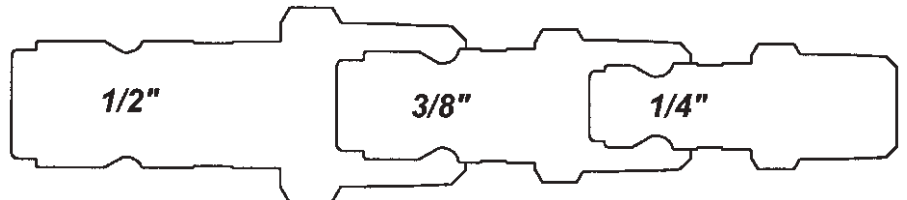

Serie - DF (pág. 394)
 - Parker 20
 - Parker 30
 - Foster 3, 4, 5 y 6

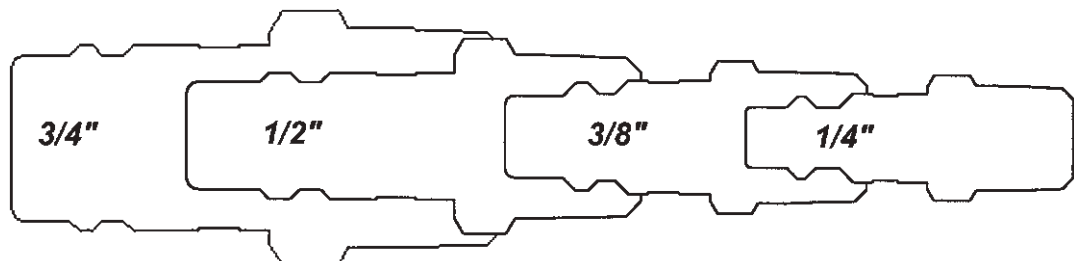

Plantilla a Tamaño para Niples de Coples Rápidos Hidráulicos

- Serie - T (pág. 519)**
- Enerpac C-604
- Parker 3000
- Hansen WS5600

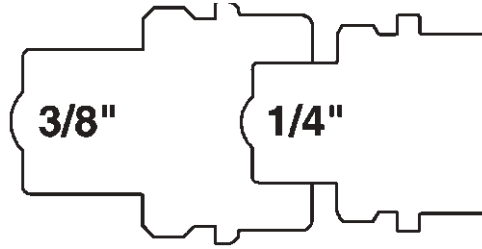

- Serie - CM (pág.535)**
- Parker Moldmate
- Tomco MC
- Foster FJT
- Hansen Flo-Temp

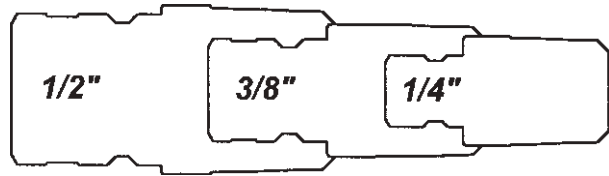

- Series-W (pág. 508)**
- Aeroquip/Eaton 5100
- Parker 6100
- Safeway 551
- Snap-Tite 78
- Faster FB

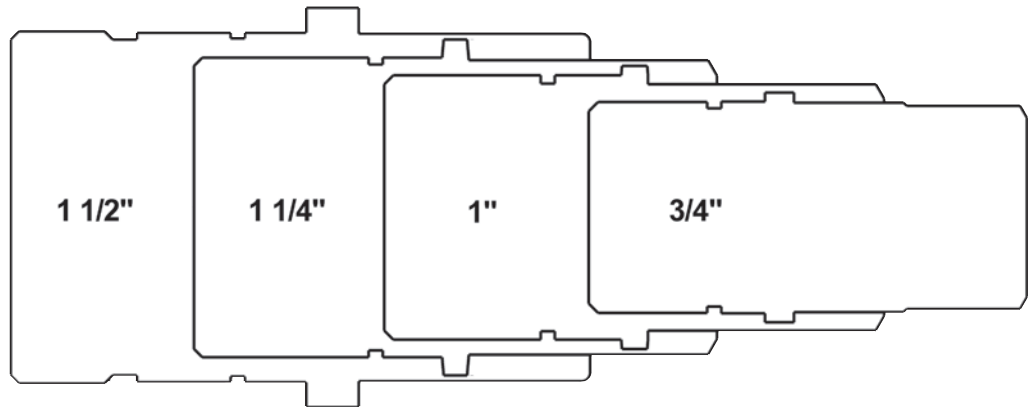

- Serie - ST (pág.494)**
- Snap-Tite 71

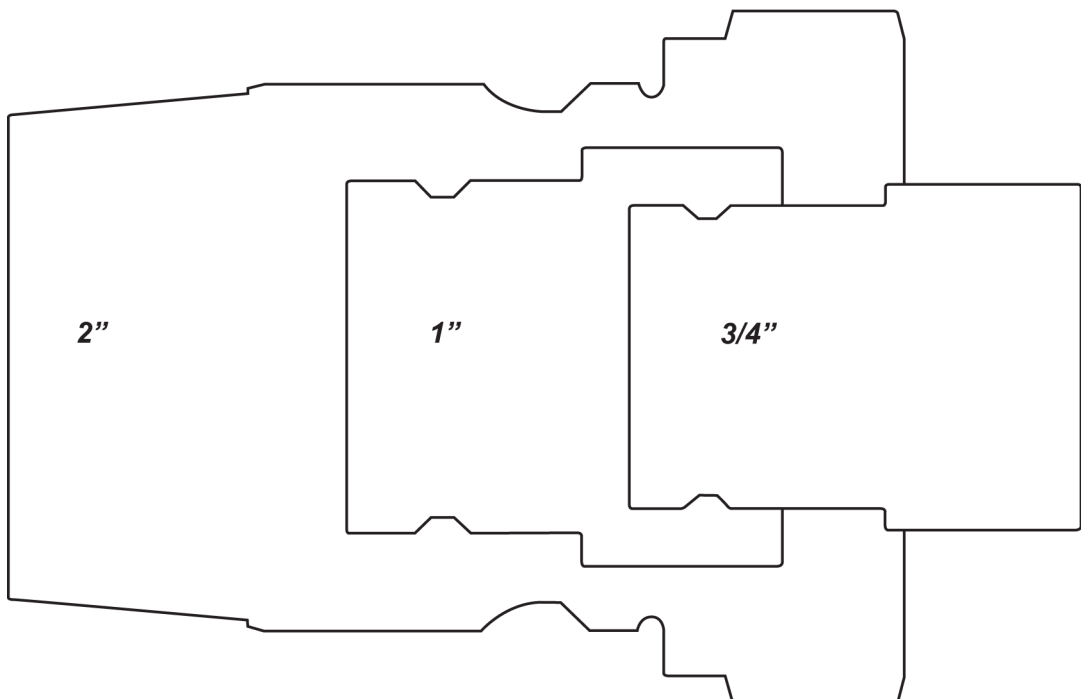

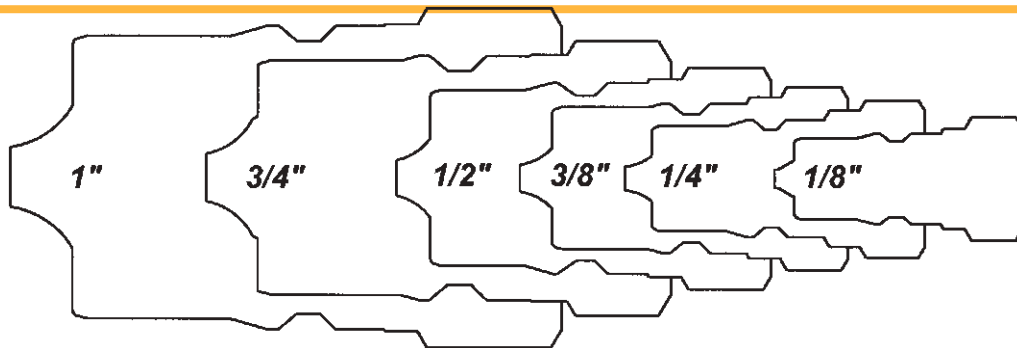

Serie - H (pág. 435)

- Parker 60
- Aeroquip/Eaton FD45
- Snap-Tite 72
- Hansen Hk
- Faster HNV

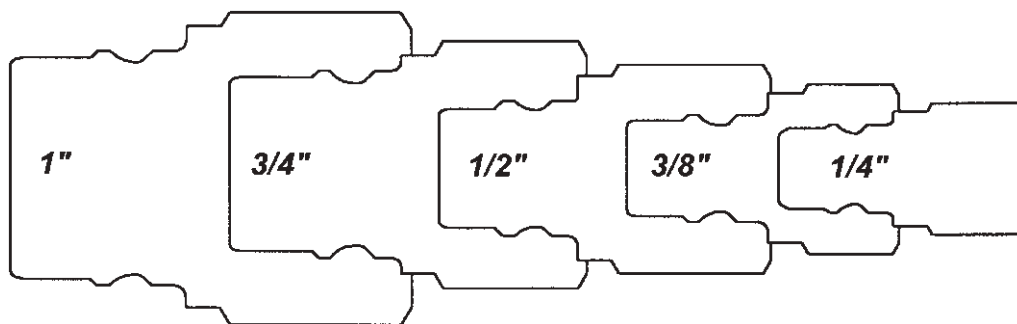

Serie - V (pág.461)

- Snap-Tite H/IH
- Faster TNV/TNL

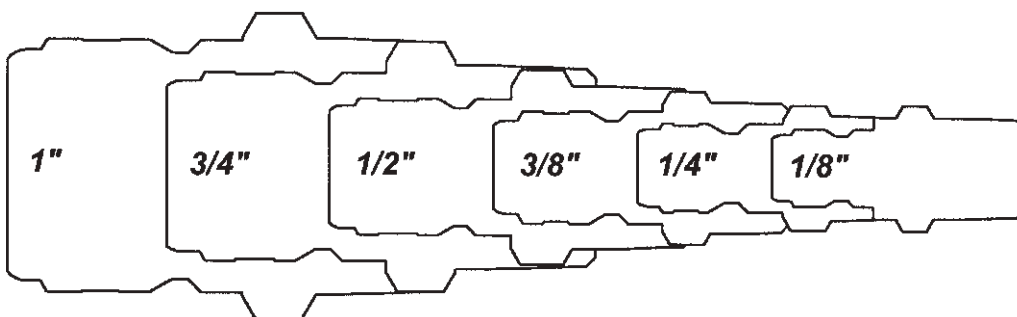

Serie - E (pág. 527)

- Parker ST
- Tomco ST
- Foster FST
- Hansen ST

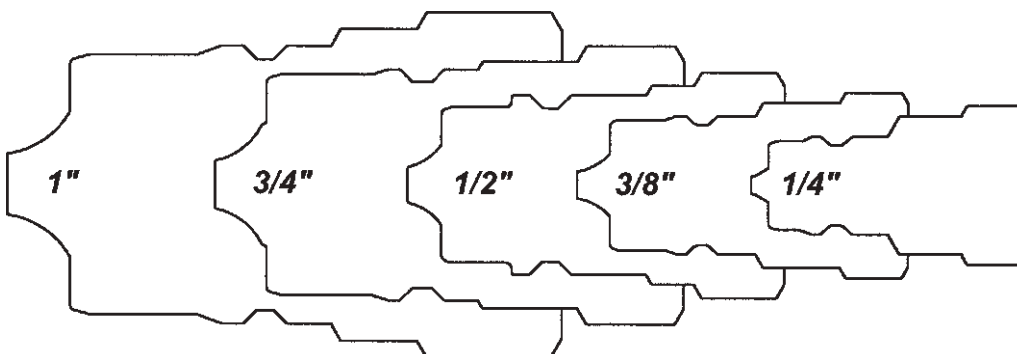

Serie - K (pág. 452)

- Parker 6600
- Aeroquip/Eaton FD56 (5600)
- Faster ANV
- Hansen HA5000
- Safeway S56

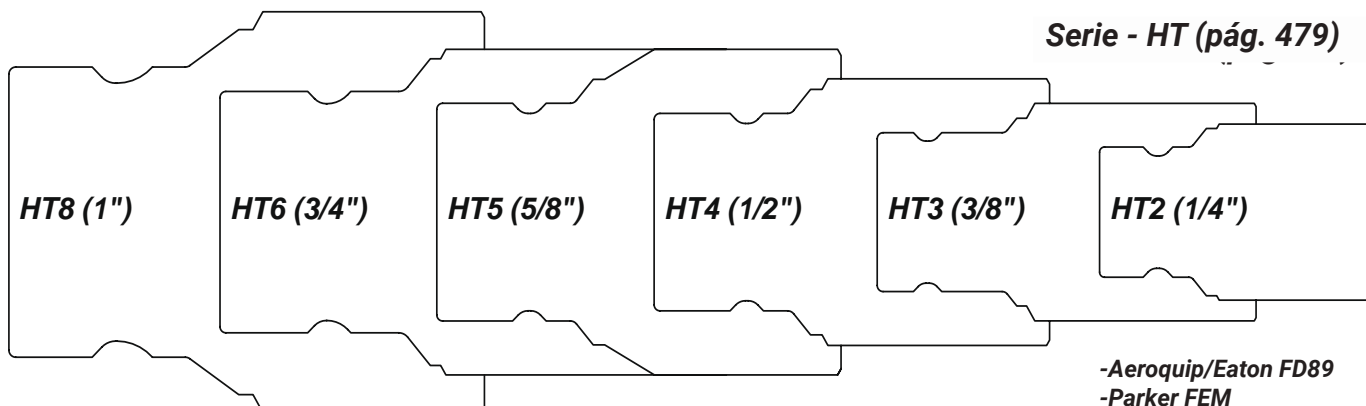

Serie - HT (pág. 479)

- Aeroquip/Eaton FD89
- Parker FEM



Serie - K (pág. 452)

-Parker 6600

-Aeroquip/Eaton FD56 (5600)

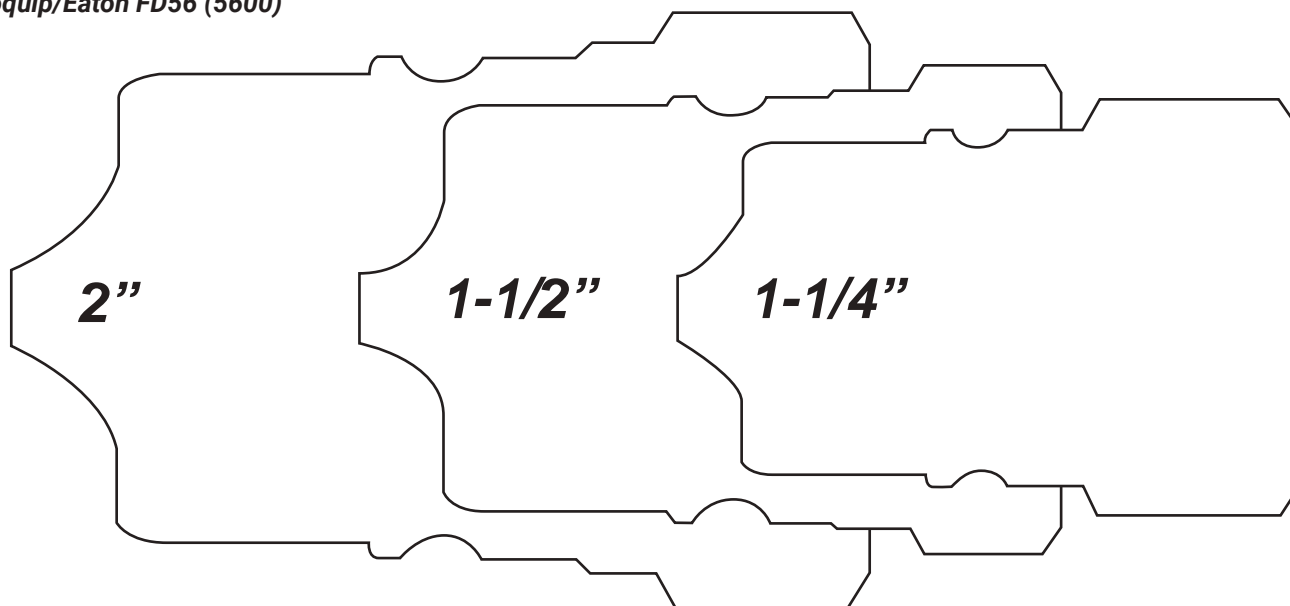

Serie - H de Alto Volumen (pág. 445)

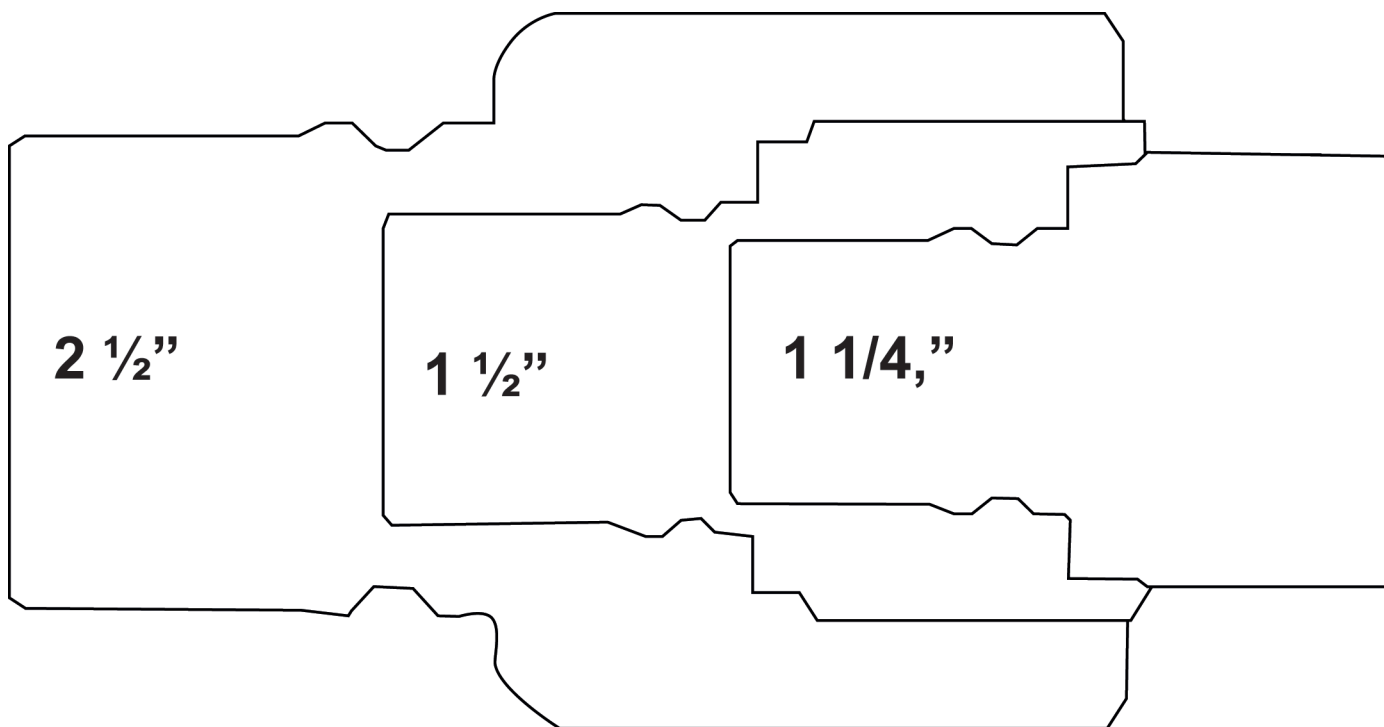

Serie - PD (pág. 500)

-Parker PD

-Aeroquip/Eaton FD 90

-Tomco DK



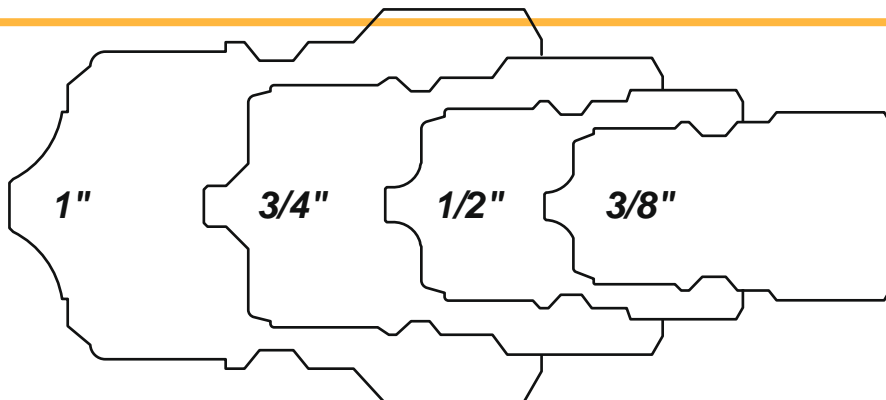

Serie - TR (pág.477)
 -TEMA 3800, 500, 7500,
 10000
 -CEJN 525

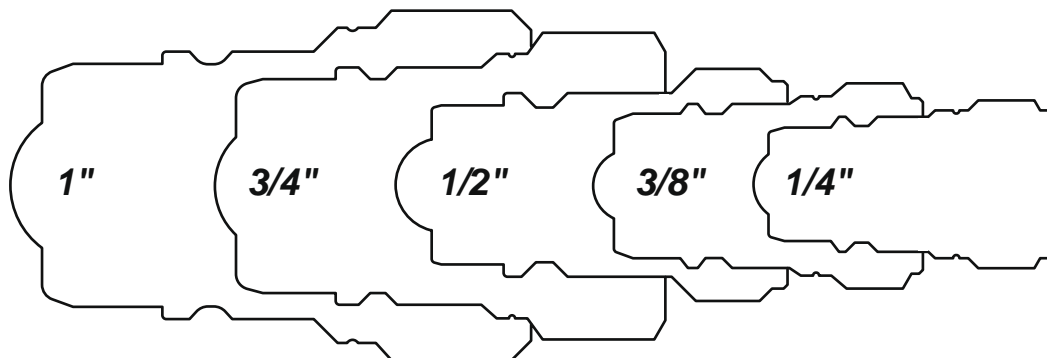

Serie - AG Válvula de Bola
 (pág. 457)
 -Parker/Pioneer 4000
 -Safeway S20
 -Faster NS/NV
 -Snap-Tite 60

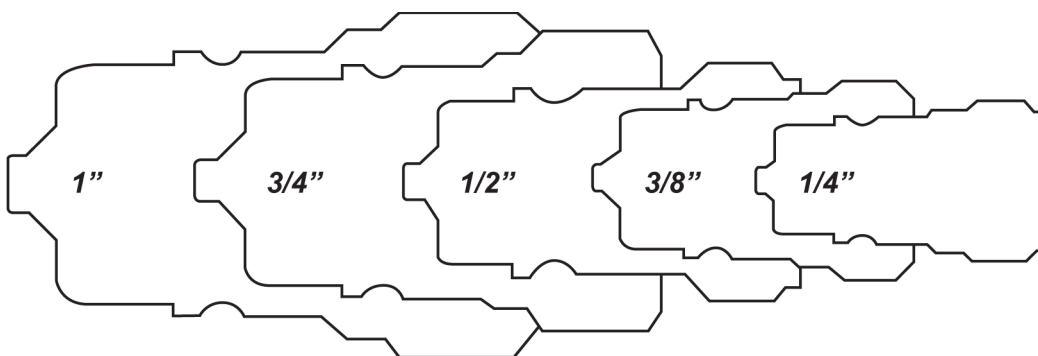

Serie - AG Válvula Poppet (pág.457)
 -Parker/Pioneer 4000
 -Safeway S20
 -Faster NS/NV
 -Snap-Tite 60

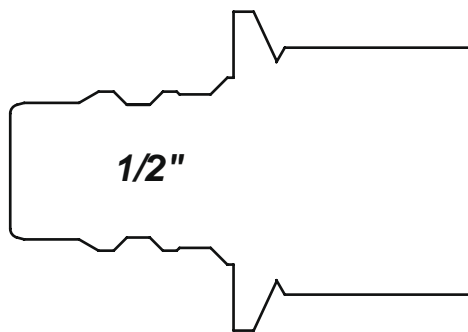

Serie - EA
 (pág. 533)
 -Parker WB
 -Aeroquin/Eaton FD69
 -Snap-Tite 56

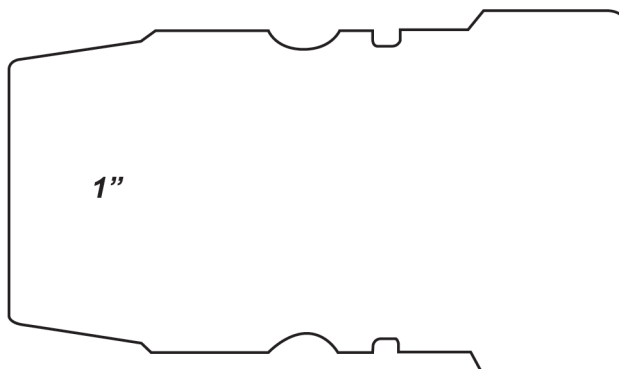

Serie - ST-V2
 (pág. 494)

Diagrama Nominal de Tamaño de Rosca

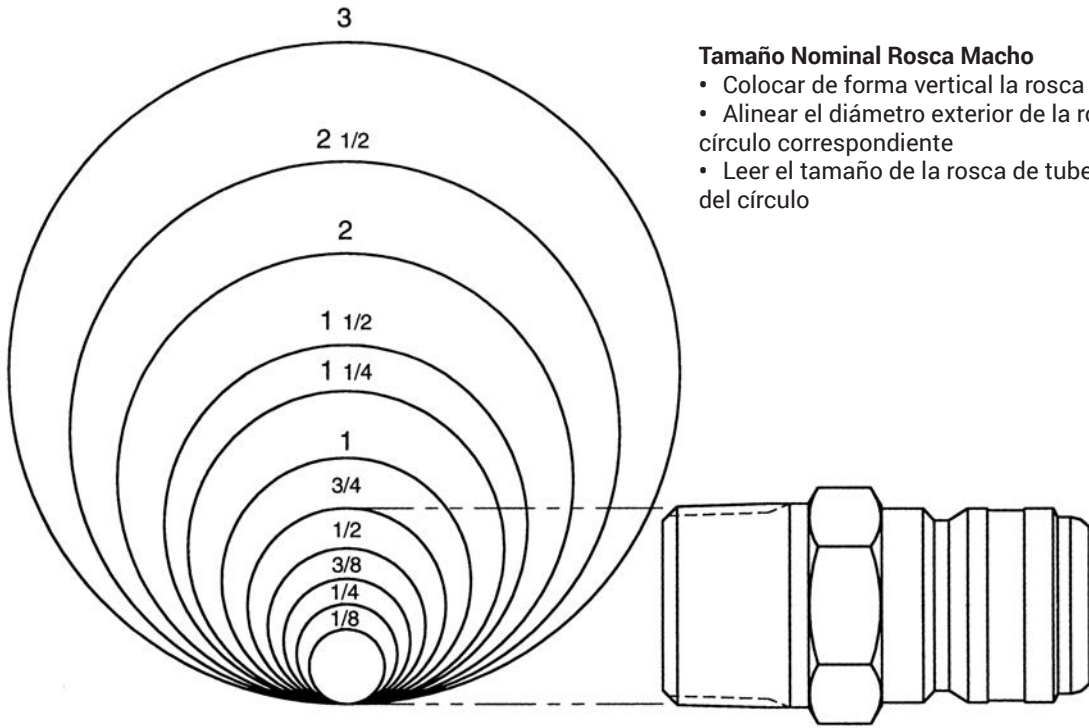

Tamaño Nominal Rosca Macho

- Colocar de forma vertical la rosca sobre el diagrama
- Alinear el diámetro exterior de la rosca de tubería con el círculo correspondiente
- Leer el tamaño de la rosca de tubería directamente arriba del círculo

Ejemplo: 3/4 Rosca Macho
(Dixon® tamaño final = 6)

Tamaño Nominal Rosca NPT Hembra

- Colocar la rosca de tubería contra la escala.
- Alinear un lado de la rosca de tubería con la base
- Leer tamaño nominal del tubo desde la escala.

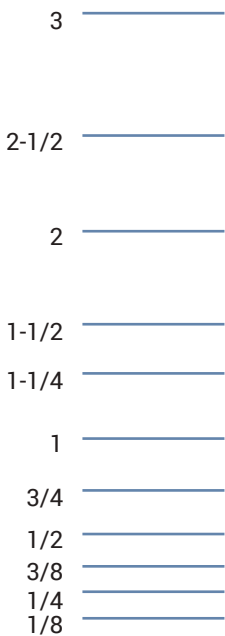

Tamaño Nominal Tubo (Pulg.)	Dixon™ Tamaño final	Tamaño Nominal Rosca (Pulg.)	Tamaño Nominal Tubo (Pulg.)
1/8	1	1/8 - 27	0.41
1/4	2	1/4 - 18	0.54
3/8	3	3/8 - 18	0.68
1/2	4	1/2 - 14	0.84
3/4	6	3/4 - 14	1.05
1	8	1-11-1/2	1.32
1-1/4	10	1-1/4 - 11-1/2	1.66
1-1/2	12	1-1/2 - 11-1/2	1.90
2	16	2 - 11-1/2	2.38
2-1/2	20	2-1/2 - 8	2.88
3	24	3 - 8	3.50

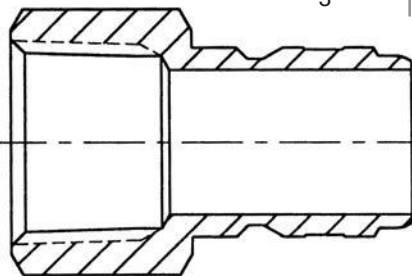

Ejemplo: 3/4 Rosca hembra
(Dixon® medida final = 6)



Secuencia de Apriete de Pernos para Abrazaderas Dixon Boss

NOTA:

1. El tamaño correcto de abrazadera Boss debe ser usado.
2. Los pernos en las abrazaderas Boss están diseñados para doblarse a medida que se aprietan. Esto permite que la abrazadera se ajuste al diámetro externo de la manguera.
3. Siempre apriete los pernos a su valor de torque especificado para cada abrazadera en este catálogo.
4. Se requiere de reajustes periódicos de los pernos debido al fenómeno de 'flujo frío' que se presenta en todas las mangueras de hule.
5. ¡Las abrazaderas Boss son de un solo uso! Una vez retiradas deben descartarse.

Abrazadera Dixon Boss de 2 Pernos - Secuencia de Apriete de Pernos

Usando una llave para torque (torquímetro), empiece a apretar los pernos de la siguiente manera:

- a) Primer perno (tuerca hacia el ensamblador) 1 vuelta completa.
- b) Segundo perno (opuesto al primero) 1 vuelta completa.
- c) Repita procedimiento 'a' y 'b' hasta que ambos pernos hayan alcanzado el torque recomendado.
- d) Remover el ensamble del tornillo de banco.

Abrazadera Dixon Boss de 4 Pernos - Secuencia de Apriete de Pernos

Usando una llave para torque (torquímetro), empiece a apretar los pernos de la siguiente manera:

- a) Perno trasero (perno con tuerca hacia el ensamblador que esta más lejos de la mordaza de cierre) 1 vuelta completa.
- b) Perno frontal (perno con tuerca hacia el ensamblador que esta más cerca de la mordaza de cierre) del mismo segmento 1 vuelta completa.
- c) Ajuste a mano (si los pernos están sueltos) las tuercas en el lado opuesto a los pernos recién apretados.
- d) Perno trasero del lado opuesto (perno con tuerca hacia el ensamblador que esta más lejos de la mordaza de cierre) 1 vuelta completa.
- e) Perno frontal del lado opuesto (perno con tuerca hacia el ensamblador que esta más cerca de la mordaza de cierre) 1 vuelta completa.
- f) Ajuste a mano (si los pernos están sueltos) las tuercas en el lado opuesto a los pernos recién apretados.
- g) Repita el procedimiento de 'a' a 'f' hasta que todos los pernos hayan alcanzado el torque recomendado.
- h) Retire el ensamble del tornillo de banco.

Abrazadera Dixon Boss de 6 Pernos - Secuencia de Apriete de Pernos

Usando un llave de torque (torquímetro), empiece a ajustar los pernos de la siguiente manera:

- a) Perno trasero (perno con tuerca hacia el ensamblador que está más lejos de la mordaza de cierre) que tiene una 'X' cerca de él, 1 vuelta completa.
- b) Perno frontal (perno con tuerca hacia el ensamblador que esta más cerca de la mordaza de cierre) del mismo segmento 1 vuelta completa.
- c) Moverse hacia el segmento de abrazadera a la izquierda del recién apretado, ajuste a mano los pernos (si están sueltos).
- d) Perno trasero, 1 vuelta completa.
- e) Perno frontal, 1 vuelta completa.
- f) Moverse hacia el segmento de abrazadera a la izquierda del recién apretado, ajuste a mano los pernos (si están sueltos).
- g) Perno trasero, 1 vuelta completa.
- h) Perno frontal, 1 vuelta completa.
- i) Repita procedimiento de 'a' a 'h' hasta que todos los pernos hayan alcanzado el torque recomendado.
- j) Retire el ensamble del tornillo de banco.



Información Técnica y de Seguridad
Accesorios de Guía Fijación y de Tamaños de Empaques

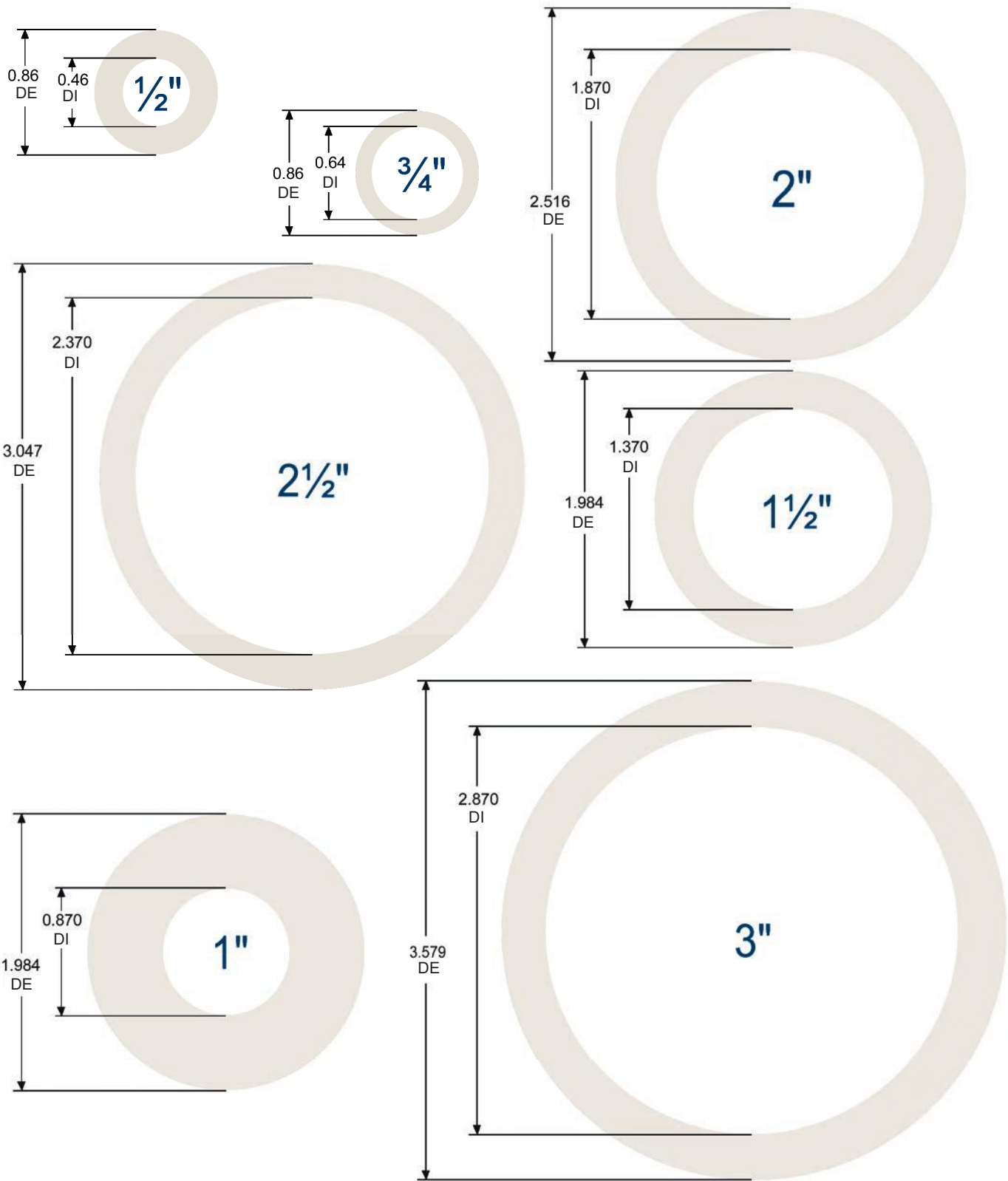

Tamaño Clamp	D.E. Clamp	D.I. Clamp	Tamaño Clamp	D.E. Clamp	D.I. Clamp
1/2"	0.992	0.370	3"	3.579	2.870
3/4"	0.992	0.620	4"	4.682	3.834
1"	1.984	0.870	6"	6.562	5.782
1 1/2"	1.984	1.370	8"	8.602	7.782
2"	2.516	1.870	10"	10.570	9.782
2 1/2"	3.047	2.370	12"	12.570	11.760

Accesorios de Guía y Fijación de Tamaños de Empaques

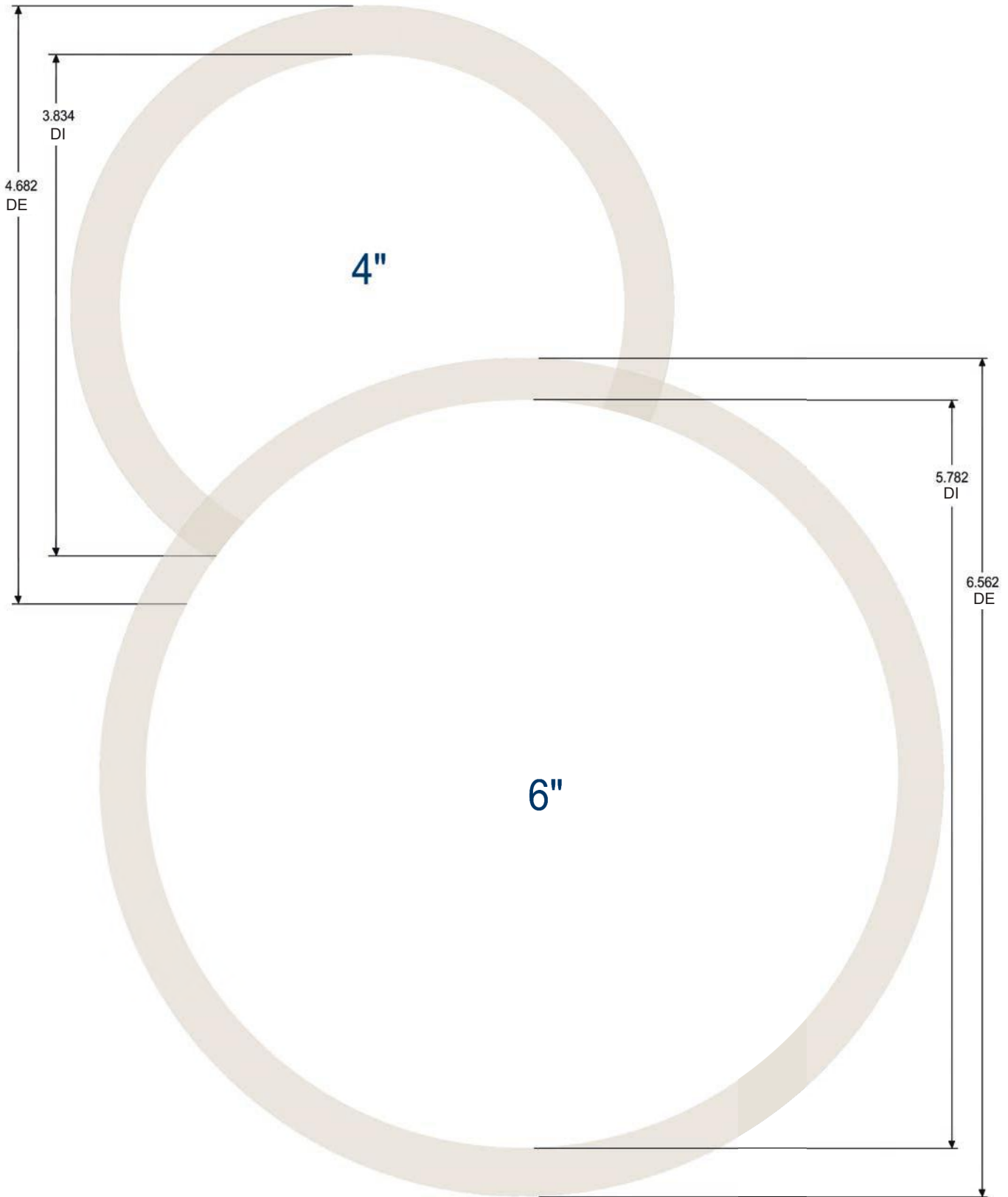

Guía de Selección de Válvulas

Válvula de Esfera (o de bola)

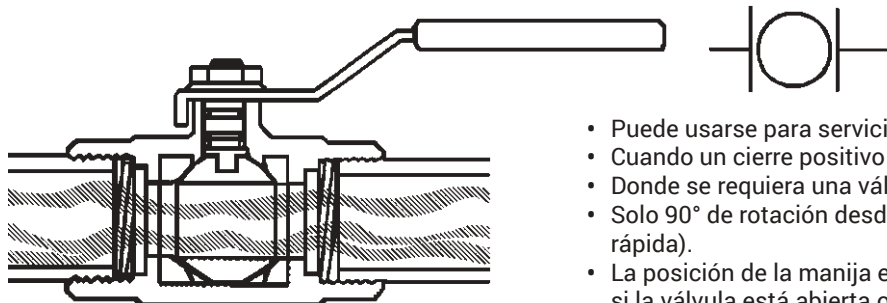

- Puede usarse para servicios de abrir y cerrar o de estrangulación.
- Cuando un cierre positivo es necesario.
- Donde se requiera una válvula de bajo perfil.
- Solo 90° de rotación desde abierto a cierre total (apertura rápida).
- La posición de la manija es un indicador rápido para saber si la válvula está abierta o cerrada.
- Las válvulas de bola de puerto completo no oponen resistencia al flujo.

Válvula Mariposa

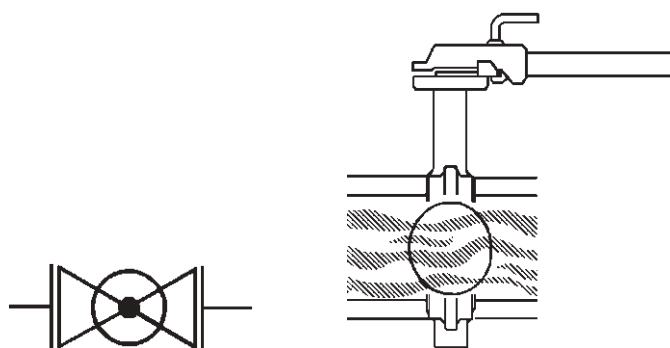

- Donde un cierre positivo es necesario.
- Principalmente para aplicaciones de apertura o cierre totales.
- Puede ser usada para estrangulamiento.
- Solo 90° de rotación desde abierto a cierre total.
- Peso ligero.
- Fácil de instalar.
- Menos costosa que una válvula de compuerta de hierro.

Válvula de Compuerta

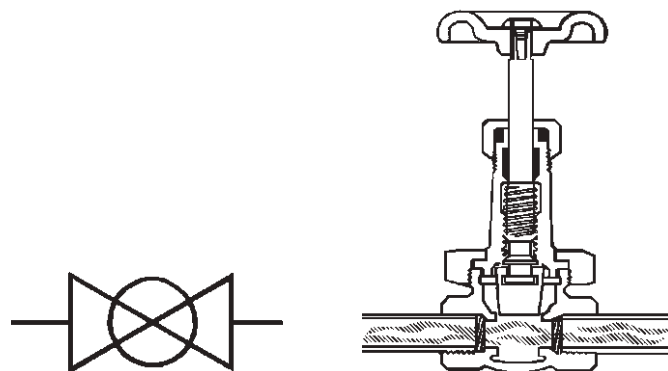

- Para servicio de apertura o cierre totales. **NO PARA ESTRANGULACIÓN.**
- Para una mínima caída de presión en la línea.
- Para un mínimo entrapado de fluido en la línea.
- Para una relativa operación ocasional o muy poco frecuente.

Válvula Check (o de retención)

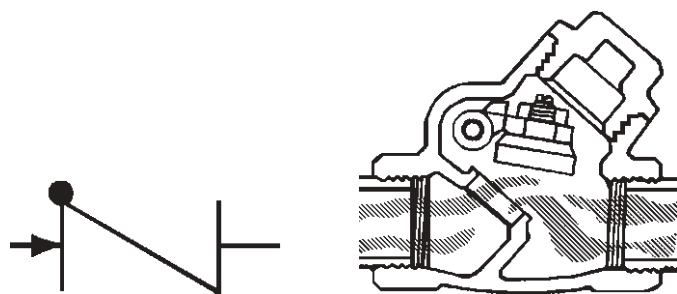

- Para controlar la dirección de flujo y para reacción rápida y automática a cambios de flujo. Válvulas check de columpio son usadas cuando se requiere una resistencia mínima al flujo.
- Válvulas check de columpio se recomienda usarlas en conjunto con válvulas de compuerta. No deben usarse en un sistema con reciclado rápido, tal como bombas de vaivén o servicio de compresor de aire donde pueden causar tintineo y vibración dañina.

Válvula de Globo

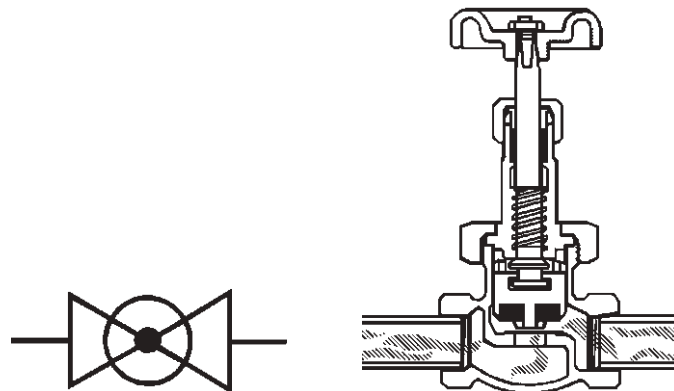

- Para regulación (estrangulamiento) del flujo.
- Para operación frecuente; el recorrido corto del vástago reduce el tiempo del operador.
- Donde es aceptable tener alguna resistencia en la línea.



Opciones de Flujo para Válvula de Bola de 3 - Vías

Patrón en 'T', Entrada Lateral

Vista superior

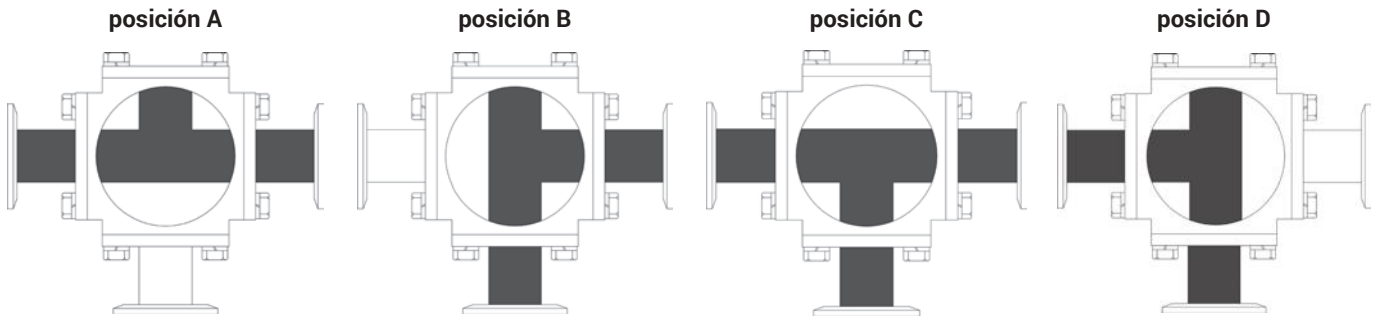

Número	Rotación	Opciones para Plan de Flujo
1	90°	A, B
2	90°	B, C
3	90°	C, D
4	90°	A, D
5	180°	A, B, C
6	180°	B, C, D
7	180°	A, C, D
8	180°	A, B, D



Patrón en 'L', Entrada Lateral

Vista Superior

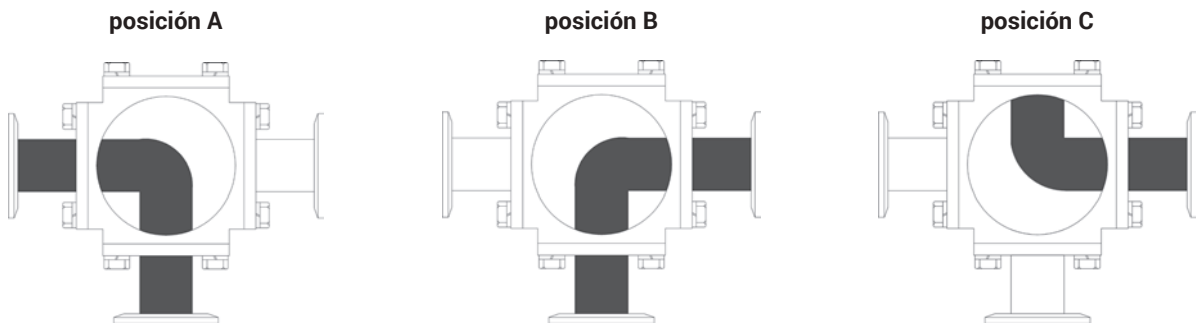

Número	Rotación	Opciones para Plan de Flujo
1	90°	A, B
2	180°	A, B, C

Carátulas de Manómetros Duales Dixon (PSI / Kpa)

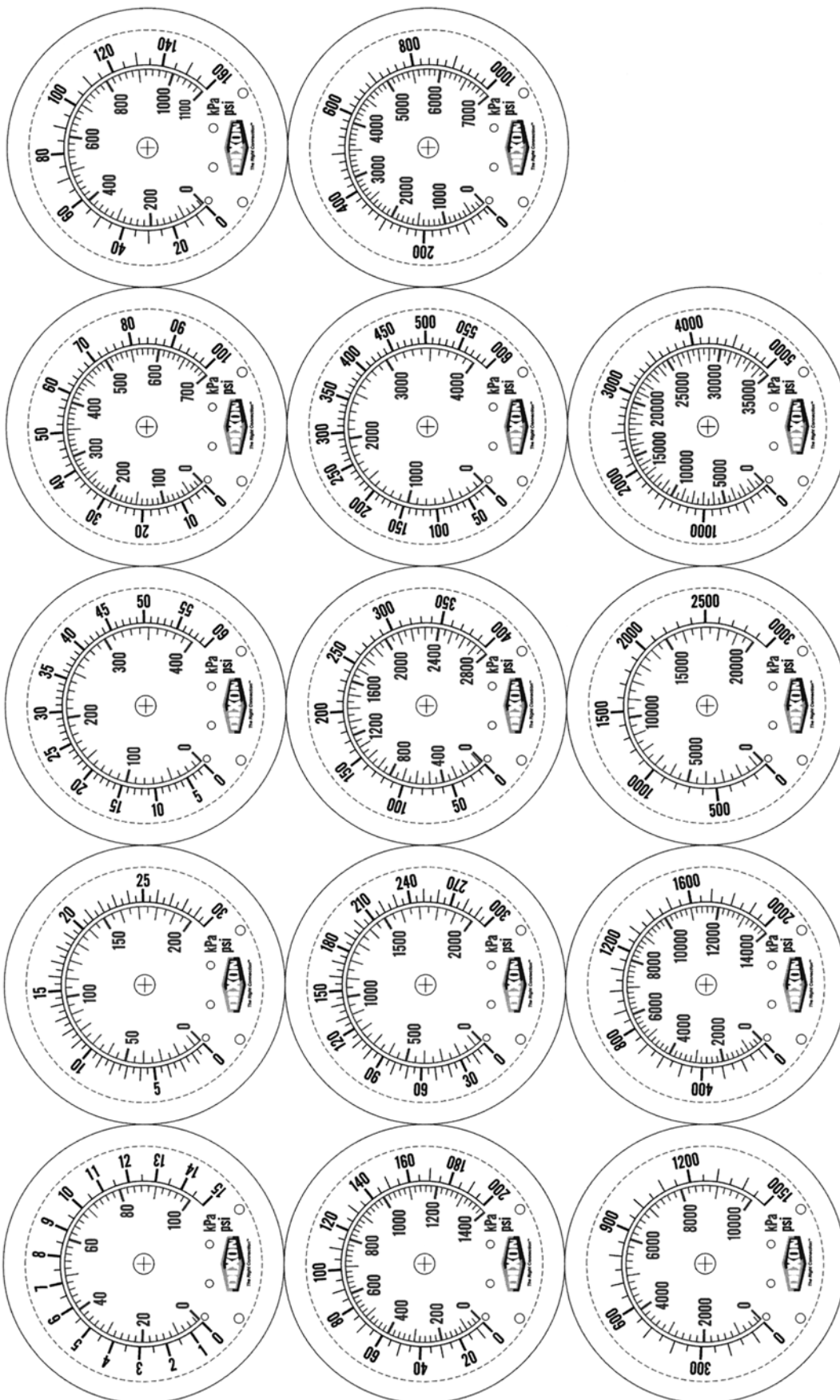

Información Sobre Acabado o Pulido de Superficies Sanitarias

Clasificación de Acabado o Pulido para Tubing y Conexiones

# de acabado o pulido	Condiciones de Acabado o Pulido
1	Acabado de molino (recocido brillante, baño químico, sand blast, o tamboleado)
3	Pulido A 180 Grit (grano) en diámetro interior (D.I.) solamente
5	Pulido A 150 Grit (grano) en diámetro exterior (D.E) solamente
7	Pulido A 180 Grit (grano) en diámetros exterior/interior (D.E./D.I.)
3A	Pulido A 150 Grit (grano) en diámetro exterior (D.E.) y 180 Grit (grano) en diámetro interior (D.I.)

Especificaciones de Acabado o Pulido

PROCESO	RA micro pulgada	RA micrón	Designación ISO
150 grit	30 - 35	0.75 - 0.875	N6
150 grit + Electropulido	12 - 20	0.3 - 0.5	
180 grit	20 - 25	0.5 - 0.625	N5
180 grit + Electropulido	10 - 16	0.25 - 0.4	
240 grit	15 - 20	0.375 - 0.5	N4
240 grit + Electropulido	8 - 12	0.2 - 0.3	
320 grit	8 - 12	0.2 - 0.3	N4
320 grit + Electropulido	6 - 12	0.15 - 0.3	

Nota: Mejoras adicionales al acabado de la superficie requiere de pulimentación y más electropulido. El efecto del electropulido mejora sustancialmente la superficie existente.

Química Metálica

Elemento	C	Mn	P	S	Si	Cr	Ni	Mo
304 •	0.08	2.00	0.045	0.030	1.00	18.0-20.0	8.0-10.0	
316L •	0.03	2.00	0.045	0.030	1.00	16.0-18.0	10.0-14.0	2.0-3.0
316L BPE ••	0.03	2.00	0.045	0.05 - 0.17	1.00	16.0-18.0	10.0-14.0	2.0-3.0
CF-8 •••	0.08	1.50	0.04	0.04	2.00	18.0-21.0	8.0-11.0	
CF-8M •••	0.08	1.50	0.04	0.04	2.00	18.0-21.0	9.0-12.0	2.0-3.0

- Especificaciones AISI para material forjado
- ASME BPE 2009
- ASTM A743

NOTA: Los porcentajes son máximos a menos que se especifique un rango.



Información Sobre Tubing de Acero Inoxidable

Comparación de Tolerancias para Tubing de Costura Soldada

ASTM-A269 Sin-Pulir

Tamaño D.E. Tubing	Espesor Nominal de Pared	Tolerancia D.E.	Tolerancia Espesor de Pared	Ovalidad Permitida
1"	.065	± .005	± .006	± .010
1½"	.065	± .010	± .006	± .020.
2"	.065	± .010	± .006	± .020
2½"	.065	± .010	± .006	± .020
3"	.065	± .010	± .006	± .020
4"	.083	± .015	± .008	± .030
6"	.109	± .030	± .010	± .030

ASTM-A269-02 Tubing de Acero Inoxidable con Soldado Austenítico para Servicio General

ASTM-A270 D.E. y D.I. Pulidos

Tamaño D.E. Tubing	Espesor Nominal de Pared	Tolerancia D.E.	Tolerancia Espesor de Pared	Ovalidad Permitida
1/2", 3/4", 1"	.065	+ .002/- .008	± .008	± .010
1½"	.065	+ .002/- .008	± .008	± .020
2"	.065	+ .002/- .011	± .008	± .020
2½"	.065	+ .002/- .011	± .008	± .020
3"	.065	+ .003/- .012	± .008	± .020
4"	.083	+ .003/- .015	± .010	± .020
6"	.109	+ .003/- .030	± .014	± .030

ASTM-A270-02 Tubing de Acero Inoxidable con Soldado Austenítico

Marcación 3-A

Nota: El tubing que lleva el símbolo 3-A cumple con los estándares sanitarios de 3-A para pulido de tubing metálico para conducir leche y productos lácteos 33-01.



Información Sobre Tubing de Acero Inoxidable

Presiones de Operación Tubing de Acero Inoxidable 304

Tamaño D.E. de Tubing	Espesor Nominal de Pared	Presión de Trabajo PSI	Presión de Deflección PSI	Presión de Reventamiento PSI
½"	.065	4,880	7,800	19,500
¾"	.065	3,250	5,200	13,000
1"	.065	2,440	3,900	9,800
1½"	.065	1,630	2,600	6,500
2"	.065	1,220	2,000	4,900
2½"	.065	980	1,600	3,900
3"	.065	810	1,300	3,300
4"	.083	780	1,200	3,100
6"	.109	680	1,090	2,700

Las presiones mostradas en la tabla son calculadas usando la fórmula de Barlow y las siguientes propiedades:
 • Material - A.I. 304 • Tensión Cedenete (PSI) - **30,000** • Resistencia a la Tensión (PSI) - **75,000**

Presión de Trabajo = ¼ de la Presión de Reventamiento. Estos cálculos de **-20°F a 100°F (-29°C a 38°C.)**



Tubing de Acero Inoxidable 316L

Tamaño D.E. de Tubing	Espesor Nominal de Pared	Presión de Trabajo PSI	Presión de Deflección PSI	Presión de Reventamiento PSI
½"	.065	3,250	6,500	19,500
¾"	.065	2,167	4,330	13,000
1"	.065	2,280	3,300	9,100
1½"	.065	1,520	2,200	6,100
2"	.065	1,140	1,600	4,600
2½"	.065	910	1,300	3,600
3"	.065	760	1,100	3,000
4"	.083	730	1,000	2,900
6"	.109	640	900	2,540

Las presiones mostradas en la tabla son calculadas usando la fórmula de Barlow y las siguientes propiedades:
 • Material - A.I. 316L • Tensión (PSI) - 25,000 • Resistencia a la Tensión (PSI) - **70,000**

Presión de Trabajo = ¼ de la Presión de Reventón. Estos cálculos de **-20°F a 100°F (-29°C a 38°C.)**

Identificación de Conexiones Sanitarias Europeas

Acoples SMS

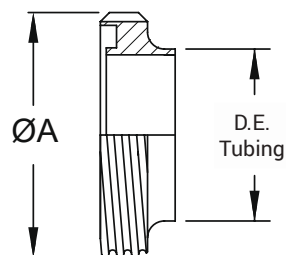
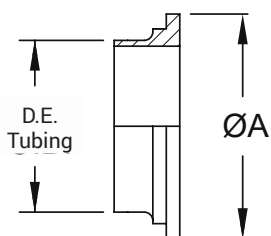

Fundas	
D.E. Tubing (pulgadas)	ØA
1"	1.40
1½"	2.17
2"	2.56
2½"	3.15
3"	3.66
4"	4.65

Machos	
D.E. Tubing (pulgadas)	ØA
1"	1.55
1½"	2.34
2"	2.74
2½"	3.33
3"	3.84
4"	4.90

Tuerca Redonda SMS

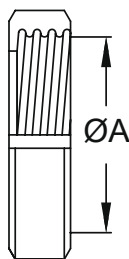
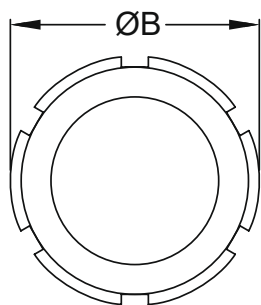

Tuerca			
D.E. Tubing (pulgadas)	ØA D.I. Rosca	ØB	Hilos por pulgada
1"	1.44	2.01	6
1½"	2.22	2.91	6
2"	2.62	3.31	6
2½"	3.21	3.94	6
3"	3.72	4.49	6
4"	4.72	5.43	4



Identificación de Conexiones Sanitarias Europeas

Férulas DIN

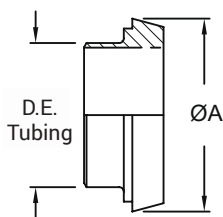

Fundas

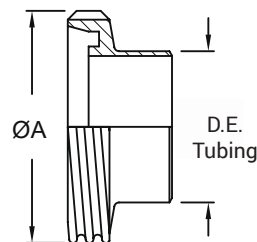

Machos

D.E. Tubing (pulgadas)	ØA
1	1.73
1½	2.20
2	2.68
2½	3.39
3	3.94
4	4.76

D.E. Tubing (pulgadas)	ØA
1	2.04
1½	2.56
2	3.07
2½	3.74
3	4.31
4	5.10



Tuerca Redonda DIN

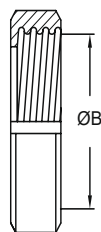
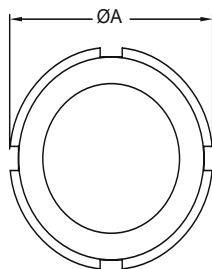

Tuerca

D.E. Tubing (pulgadas)	DN	ØA	B D.I. Rosca	Hilos por pulgada
1	25	2.48	1.88	6
1½	40	3.07	2.39	6
2	50	3.62	2.90	6
2½	65	4.41	3.49	6
3	80	5.00	4.14	4
4	100	5.83	4.94	4

Máquinas Crimpadoras Capacidad de 4" a 10"

Máquinas Custom Crimp



CC60 Máquina Crimpadora hasta 4"



CC600 Máquina Crimpadora hasta 6"



CC1000 Máquina Crimpadora hasta 10"

Máquinas Marken



K60 Máquina Crimpadora hasta 4"



K285 Máquina Crimpadora hasta 6"



K400 Máquina Crimpadora hasta 8"



Máquinas Finn-Power



140UC Máquina Crimpadora hasta 4"



160UC Máquina Crimpadora hasta 6"



170UC Máquina Crimpadora hasta 8"

Guía de Recomendaciones de Crimpado para Conexiones Rápidas y Niples Botella

D.I Manguera	Acoples Leva y Ranura	Adaptadores Leva y Ranura	Niples King (Niples Botella)	Mangas y Férulas	Rangos de Manguera Pulgadas		D.E. Manguera Pulgadas	Diámetro de Crimpado Pulgadas(± 0.005")
	# de Parte	# de Parte	# de Parte	# de Parte	Desde	Hasta		
1"	100-C-AL	100-E-AL	STC10CS	CS100-1xx	1 13/64	1 16/64	1 13/64	1.266
	100-C-BR	100-E-BR	RST10CS	CF100-1xx			1 14/64	1.278
	100-C-SS	100-E-SS	STV10CS				1 15/64	1.290
	RC100EZCR	G100-E-ALCR	RSTV10CS				1 16/64	1.303
	G100-C-ALCR	G100-E-BRCR	STB10CS	CS100-2xx	1 17/64	1 20/64	1 17/64	1.317
	G100-C-BRCR	G100-E-SSCR	RSTB10CS	CF100-2xx			1 18/64	1.329
	G100-C-SSCR						1 19/64	1.342
							1 20/64	1.354
				CS100-3xx	1 21/64	1 24/64	1 21/64	1.366
				CF100-3xx			1 22/64	1.378
							1 23/64	1.390
							1 24/64	1.403
				CS100-4xx	1 25/64	1 28/64	1 25/64	1.419
				CF100-4xx			1 26/64	1.431
							1 27/64	1.443
							1 28/64	1.456
				CS100-5xx	1 29/64	1 32/64	1 29/64	1.468
				CF100-5xx			1 30/64	1.480
							1 31/64	1.493
							1 32/64	1.505
				CS100-6xx	1 33/64	1 36/64	1 33/64	1.517
				CF100-6xx			1 34/64	1.530
							1 35/64	1.542
							1 36/64	1.554
				CS100-7xx	1 37/64	1 40/64	1 37/64	1.567
				CF100-7xx			1 38/64	1.579
							1 39/64	1.591
							1 40/64	1.604
				CS100-8xx	1 41/64	1 44/64	1 41/64	1.616
				CF100-8xx			1 42/64	1.628
							1 43/64	1.641
							1 44/64	1.653
				CS100-9xx	1 45/64	1 48/64	1 45/64	1.665
				CF100-9xx			1 46/64	1.678
							1 47/64	1.690
							1 48/64	1.703
				CS100-10xx	1 49/64	1 52/64	1 49/64	1.715
				CF100-10xx			1 50/64	1.727
							1 51/64	1.740
							1 52/64	1.752



1"

Guía de Recomendaciones de Crimpado para Conexiones Rápidas y Niples Botella

D.I Manguera	Acoples Leva y Ranura # de Parte	Adaptador Leva y Ranura # de Parte	Niples King (Niples Botella) # de Parte	Mangas y Férula # de Parte	Rangos de Manguera Pulgadas		D.E. Manguera Pulgadas	Diámetro de Crimpado Pulgadas(± 0.005")
					Desde	Hasta		
1½"	150-C-AL 150-C-BR 150-C-SS RC150EZCR G150-C-ALCR G150-C-BRCR G150-C-SSCR	150-E-AL 150-E-BR 150-E-SS G150-E-ALCR G150-E-BRCR G150-E-SSCR	STC20CS RST20CS STV20CS RSTV20CS STB20CS RSTB20CS	CS150-1xx CF150-1xx	1 41/64	1 44/64	1 41/64	1.726
							1 42/64	1.738
							1 43/64	1.749
							1 44/64	1.761
				CS150-2xx CF150-2xx	1 45/64	1 48/64	1 45/64	1.778
							1 46/64	1.790
							1 47/64	1.802
							1 48/64	1.815
				CS150-3xx CF150-3xx	1 49/64	1 52/64	1 49/64	1.829
							1 50/64	1.841
							1 51/64	1.854
							1 52/64	1.866
				CS150-4xx CF150-4xx	1 53/64	1 56/64	1 53/64	1.878
							1 54/64	1.890
							1 55/64	1.902
							1 56/64	1.915
				CS150-5xx CF150-5xx	1 57/64	1 60/64	1 57/64	1.931
							1 58/64	1.943
							1 59/64	1.955
							1 60/64	1.968
				CS150-6xx CF150-6xx	1 61/64	2	1 61/64	1.980
							1 62/64	1.992
							1 63/64	2.005
							2	2.017
				CS150-7xx CF150-7xx	2 1/64	2 4/64	2 1/64	2.029
							2 2/64	2.042
							2 3/64	2.054
							2 4/64	2.066
				CS150-8xx CF150-8xx	2 5/64	2 8/64	2 5/64	2.079
							2 6/64	2.091
							2 7/64	2.103
							2 8/64	2.116
				CS150-9xx CF150-9xx	2 9/64	2 12/64	2 9/64	2.128
							2 10/64	2.140
							2 11/64	2.153
							2 12/64	2.165
CS150-10xx CF150-10xx	2 13/64	2 16/64	2 13/64	2.177				
			2 14/64	2.190				
			2 15/64	2.202				
			2 16/64	2.215				
CS150-11xx CF150-11xx	2 17/64	2 20/64	2 17/64	2.227				
			2 18/64	2.239				
			2 19/64	2.252				
			2 20/64	2.264				
CS150-12xx CF150-12xx	2 21/64	2 24/64	2 21/64	2.276				
			2 22/64	2.289				
			2 23/64	2.301				
			2 24/64	2.313				



Guía de Recomendaciones de Crimpado para Conexiones Rápidas y Niples Botella

D.I Manguera	Acoples Leva y Ranura # de Parte	Adaptadores Leva y Ranura # de Parte	Niples King (Niples Botella) # de Parte	Mangas y Férulas # de Parte	Rangos de Manguera Pulgadas		D.E. Manguera Pulgadas	Diámetro de Crimpado Pulgadas (± 0.005")
					Desde	Hasta		
2"	200-C-AL 200-C-BR 200-C-SS RC200EZCR G200-C-ALCR G200-C-BRCR G200-C-SSCR	200-E-AL 200-E-BR 200-E-SS G200-E-ALCR G200-E-BRCR G200-E-SSCR	STC25CS RST25CS STV25CS RSTV25CS STB25CS RSTB25CS	CS200-1xx CF200-1xx	2 13/64	2 16/64	2 13/64	2.278
							2 14/64	2.290
							2 15/64	2.302
							2 16/64	2.315
				CS200-2xx CF200-2xx	2 17/64	2 20/64	2 17/64	2.329
							2 18/64	2.341
							2 19/64	2.354
							2 20/64	2.366
				CS200-3xx CF200-3xx	2 21/64	2 24/64	2 21/64	2.378
							2 22/64	2.390
							2 23/64	2.402
							2 24/64	2.415
				CS200-4xx CF200-4xx	2 25/64	2 28/64	2 25/64	2.431
							2 26/64	2.443
							2 27/64	2.455
							2 28/64	2.468
				CS200-5xx CF200-5xx	2 29/64	2 32/64	2 29/64	2.480
							2 30/64	2.492
							2 31/64	2.505
							2 32/64	2.517
				CS200-6xx CF200-6xx	2 33/64	2 36/64	2 33/64	2.529
							2 34/64	2.542
							2 35/64	2.554
							2 36/64	2.566
				CS200-7xx CF200-7xx	2 37/64	2 40/64	2 37/64	2.579
							2 38/64	2.591
							2 39/64	2.603
							2 40/64	2.616
				CS200-8xx CF200-8xx	2 41/64	2 44/64	2 41/64	2.628
							2 42/64	2.640
							2 43/64	2.653
							2 44/64	2.665
				CS200-9xx CF200-9xx	2 45/64	2 48/64	2 45/64	2.677
							2 46/64	2.690
							2 47/64	2.702
							2 48/64	2.715
				CS200-10xx CF200-10xx	2 49/64	2 52/64	2 49/64	2.727
							2 50/64	2.739
							2 51/64	2.752
							2 52/64	2.764
				CS200-11xx CF200-11xx	2 53/64	2 56/64	2 53/64	2.776
							2 54/64	2.789
							2 55/64	2.801
							2 56/64	2.813
				CS200-12xx CF200-12xx	2 57/64	2 60/64	2 57/64	2.826
							2 58/64	2.838
							2 59/64	2.850
							2 60/64	2.863



2"

Guía de Recomendaciones de Crimpado para Conexiones Rápidas y Niples Botella

D.I Manguera	Acoples Leva y Ranura # de Parte	Adaptador Leva y Ranura # de Parte	Niples King (Niples Botella) # de Parte	Mangas y Fécula # de Parte	Rangos de Manguera Pulgadas		D.E. Manguera Pulgadas	Diámetro de Crimpado Pulgadas (± 0.005")
					Desde	Hasta		
3"	300-C-AL 300-C-BR 300-C-SS RC300EZCR G300-C-ALCR G300-C-BRCR G300-C-SSCR	300-E-AL 300-E-BR 300-E-SS G300-E-ALCR G300-E-BRCR G300-E-SSCR	STC35CS RST35CS STV35CS RSTV35CS STB35CS RSTB35CS	CS300-1xx CF300-1xx	3 13/64	3 16/64	3 13/64	3.333
							3 14/64	3.345
						3 15/64	3.357	
						3 16/64	3.370	
				CS300-2xx CF300-2xx	3 17/64	3 20/64	3 17/64	3.384
							3 18/64	3.396
							3 19/64	3.409
							3 20/64	3.421
				CS300-3xx CF300-3xx	3 21/64	3 24/64	3 21/64	3.433
							3 22/64	3.445
							3 23/64	3.457
							3 24/64	3.470
				CS300-4xx CF300-4xx	3 25/64	3 28/64	3 25/64	3.486
							3 26/64	3.498
							3 27/64	3.510
							3 28/64	3.523
				CS300-5xx CF300-5xx	3 29/64	3 32/64	3 29/64	3.535
							3 30/64	3.547
							3 31/64	3.560
							3 32/64	3.572
				CS300-6xx CF300-6xx	3 33/64	3 36/64	3 33/64	3.584
							3 34/64	3.597
							3 35/64	3.609
							3 36/64	3.621
				CS300-7xx CF300-7xx	3 37/64	3 40/64	3 37/64	3.634
							3 38/64	3.646
							3 39/64	3.658
							3 40/64	3.671
				CS300-8xx CF300-8xx	3 41/64	3 44/64	3 41/64	3.683
							3 42/64	3.695
							3 43/64	3.708
							3 44/64	3.720
				CS300-9xx CF300-9xx	3 45/64	3 48/64	3 45/64	3.732
							3 46/64	3.745
							3 47/64	3.757
							3 48/64	3.770
				CS300-10xx CF300-10xx	3 49/64	3 52/64	3 49/64	3.782
							3 50/64	3.794
							3 51/64	3.807
							3 52/64	3.819
				CS300-11xx CF300-11xx	3 53/64	3 56/64	3 53/64	3.831
							3 54/64	3.844
							3 55/64	3.856
							3 56/64	3.868
				CS300-12xx CF300-12xx	3 57/64	3 60/64	3 57/64	3.881
							3 58/64	3.893
							3 59/64	3.905
							3 60/64	3.918
CS300-13xx CF300-13xx	3 61/64	4	3 61/64	3.930				
			3 62/64	3.942				
			3 63/64	3.955				
			4	3.967				
CS300-14xx CF300-14xx	4 1/64	4 4/64	4 1/64	3.979				
			4 2/64	3.992				
			4 3/64	4.004				
			4 4/64	4.016				
CS300-15xx CF300-15xx	4 5/64	4 8/64	4 5/64	4.029				
			4 6/64	4.041				
			4 7/64	4.053				
			4 8/64	4.066				
CS300-16xx CF300-16xx	4 9/64	4 12/64	4 9/64	4.078				
			4 10/64	4.090				
			4 11/64	4.103				
			4 12/64	4.115				



Guía de Recomendaciones de Crimpado para Conexiones Rápidas y Niples Botella

D.I. Manguera	Acoples Leva y Ranura # de Parte	Adaptadores Leva y Ranura # de Parte	Niples King (Niples Botella) # de Parte	Mangas y Férulas # de Parte	Rangos de Manguera Pulgadas		D.E. Manguera Pulgadas	Diámetro de Crimpado Pulgadas (± 0.005")
					Desde	Hasta		
4"	400-C-AL 400-C-BR 400-C-SS RC400EZCR G400-C-ALCR G400-C-BRCR G400-C-SSCR	400-E-AL 400-E-BR 400-E-SS G400-E-ALCR G400-E-BRCR G400-E-SSCR	STC40CS RST40CS STV40CS RSTV40CS STB40CS RSTB40CS	CS400-1xx CF400-1xx	4 13/64	4 16/64	4 13/64	4.333
							4 14/64	4.345
						4 15/64	4.357	
						4 16/64	4.370	
				CS400-2xx CF400-2xx	4 17/64	4 20/64	4 17/64	4.384
							4 18/64	4.396
							4 19/64	4.409
							4 20/64	4.421
				CS400-3xx CF400-3xx	4 21/64	4 24/64	4 21/64	4.433
							4 22/64	4.445
							4 23/64	4.457
							4 24/64	4.470
				CS400-4xx CF400-4xx	4 25/64	4 28/64	4 25/64	4.486
							4 26/64	4.498
							4 27/64	4.510
							4 28/64	4.523
				CS400-5xx CF400-5xx	4 29/64	4 32/64	4 29/64	4.535
							4 30/64	4.547
							4 31/64	4.560
							4 32/64	4.572
				CS400-6xx CF400-6xx	4 33/64	4 36/64	4 33/64	4.584
							4 34/64	4.597
							4 35/64	4.609
							4 36/64	4.621
				CS400-7xx CF400-7xx	4 37/64	4 40/64	4 37/64	4.634
							4 38/64	4.646
							4 39/64	4.658
							4 40/64	4.671
				CS400-8xx CF400-8xx	4 41/64	4 44/64	4 41/64	4.683
							4 42/64	4.695
							4 43/64	4.708
							4 44/64	4.720
				CS400-9xx CF400-9xx	4 45/64	4 48/64	4 45/64	4.732
							4 46/64	4.745
							4 47/64	4.757
							4 48/64	4.770
				CS400-10xx CF400-10xx	4 49/64	4 52/64	4 49/64	4.782
							4 50/64	4.794
							4 51/64	4.807
							4 52/64	4.819
				CS400-11xx CF400-11xx	4 53/64	4 56/64	4 53/64	4.831
							4 54/64	4.844
							4 55/64	4.856
							4 56/64	4.868
				CS400-12xx CF400-12xx	4 57/64	4 60/64	4 57/64	4.881
							4 58/64	4.893
							4 59/64	4.905
							4 60/64	4.918
CS400-13xx CF400-13xx	4 61/64	5	4 61/64	4.930				
			4 62/64	4.942				
			4 63/64	4.955				
			5	4.967				
CS400-14xx CF400-14xx	5 1/64	5 4/64	5 1/64	4.979				
			5 2/64	4.992				
			5 3/64	5.004				
			5 4/64	5.016				
CS400-15xx CF400-15xx	5 5/64	5 8/64	5 5/64	5.029				
			5 6/64	5.041				
			5 7/64	5.053				
			5 8/64	5.066				
CS400-16xx CF400-16xx	5 9/64	5 12/64	5 9/64	5.078				
			5 10/64	5.090				
			5 11/64	5.103				
			5 12/64	5.115				



4"

Guía de Recomendaciones de Crimpado para Conexiones Rápidas y Niples Botella

D.I Manguera	Acoples Leva y Ranura # de Parte	Adaptadores Leva y Ranura # de Parte	Niples King (Niples Botella) # de Parte	Mangas y Férulas # de Parte	Rangos de Manguera Pulgadas		D.E. Manguera Pulgadas	Diámetro de Crimpado Pulgadas (± 0.005")			
					Desde	Hasta					
6"	600-C-AL 600-C-BR 600-C-SS RC600EZCR G600-C-ALCR G600-C-BRCR G600-C-SSCR	600-E-AL 600-E-BR 600-E-SS G600-E-ALCR G600-E-BRCR G600-E-SSCR	STC60CS RST60CS STV60CS RSTV60CS STB60CS RSTB60CS	CS600-1xx CF600-1xx	6 21/64	6 28/64	6 21/64	6.504			
							6 22/64	6.516			
							6 23/64	6.528			
							6 24/64	6.541			
							6 25/64	6.553			
							6 26/64	6.565			
							6 27/64	6.577			
							6 28/64	6.589			
							CS600-2xx CF600-2xx	6 29/64	6 36/64	6 29/64	6.606
										6 30/64	6.618
										6 31/64	6.631
										6 32/64	6.643
				6 33/64	6.655						
				6 34/64	6.668						
				6 35/64	6.680						
				6 36/64	6.692						
				CS600-3xx CF600-3xx	6 37/64	6 44/64				6 37/64	6.705
										6 38/64	6.717
										6 39/64	6.729
										6 40/64	6.742
							6 41/64	6.754			
							6 42/64	6.766			
							6 43/64	6.779			
							6 44/64	6.791			
							CS600-4xx CF600-4xx	6 45/64	6 52/64	6 45/64	6.803
										6 46/64	6.816
										6 47/64	6.828
										6 48/64	6.841
				6 49/64	6.853						
				6 50/64	6.865						
				6 51/64	6.878						
				6 52/64	6.890						
				CS600-5xx CF600-5xx	6 53/64	6 60/64				6 53/64	6.902
										6 54/64	6.915
										6 55/64	6.927
										6 56/64	6.939
							6 57/64	6.952			
							6 58/64	6.964			
							6 59/64	6.976			
							6 60/64	6.989			
							CS600-6xx CF600-6xx	6 61/64	7 4/64	6 61/64	7.001
										6 62/64	7.013
										6 63/64	7.026
										7	7.038
				7 1/64	7.050						
				7 2/64	7.063						
				7 3/64	7.075						
				7 4/64	7.087						
				CS600-7xx CF600-7xx	7 5/64	7 12/64				7 5/64	7.100
										7 6/64	7.112
										7 7/64	7.124
										7 8/64	7.137
							7 9/64	7.149			
							7 10/64	7.161			
							7 11/64	7.174			
							7 12/64	7.186			
							CS600-8xx CF600-8xx	7 13/64	7 20/64	7 13/64	7.198
										7 14/64	7.211
										7 15/64	7.223
										7 16/64	7.236
				7 17/64	7.248						
				7 18/64	7.260						
				7 19/64	7.273						
				7 20/64	7.285						
				CS600-9xx CF600-9xx	7 21/64	7 28/64				7 21/64	7.297
										7 22/64	7.310
										7 23/64	7.322
										7 24/64	7.334
							7 25/64	7.347			
							7 26/64	7.359			
							7 27/64	7.371			
							7 28/64	7.384			



Guía de Recomendaciones de Crimpado Acoples Air King con Férula Integrada

D.I Manguera	# de Parte	D.E Manguera (Pulgadas)		Diámetro de Crimpado Pulg. (±0.005")	Longitud de Crimpado Pulgadas	% de Reducción Férula
		Fraccional	Decimal			
1/2"	AM1WF	54/64	0.843	0.906	1-1/4	18.3
		55/64	0.859	0.937	1-1/4	13.2
		56/64	0.875	0.937	1-1/4	16.9
		57/64	0.890	0.968	1-1/4	12.1
		58/64	0.906	0.968	1-1/4	15.5
		59/64	0.921	1.000	1-1/4	11.1
		60/64	0.937	1.000	1-1/4	14.4
		61/64	0.953	1.000	1-1/4	17.2
		62/64	0.968	1.031	1-1/4	13.4
		63/64	0.984	1.031	1-1/4	16.1
3/4"	AM6WF RAM6WF	1	1.000	1.062	1-1/4	12.7
		1-1/64	1.015	1.062	1-1/4	15.3
		1-2/64	1.031	1.093	1-1/4	12.0
		1-4/64	1.062	1.156	1-1/4	13.4
		1-5/64	1.078	1.156	1-1/4	17.3
		1-6/64	1.093	1.187	1-1/4	11.9
		1-7/64	1.109	1.187	1-1/4	15.8
		1-8/64	1.125	1.218	1-1/4	11.2
		1-9/64	1.140	1.218	1-1/4	14.6
		1-10/64	1.156	1.218	1-1/4	17.5
		1-11/64	1.171	1.250	1-1/4	13.0
		1-12/64	1.187	1.250	1-1/4	16.2
		1-13/64	1.203	1.281	1-1/4	12.3
		1-14/64	1.218	1.281	1-1/4	15.1
		1-15/64	1.234	1.312	1-1/4	11.5
		1-16/64	1.250	1.312	1-1/4	14.4
		1-17/64	1.265	1.312	1-1/4	16.9
		1-18/64	1.281	1.343	1-1/4	13.5
		1-19/64	1.296	1.343	1-1/4	15.9
		1"	AM11WF-1	1-20/64	1.312	1.375
1-21/64	1.328			1.375	1-1/4	15.0
1-22/64	1.343			1.406	1-1/4	12.1
1-18/64	1.281			1.375	1-1/2	16.7
1-19/64	1.296			1.375	1-1/2	20.5
1-20/64	1.312			1.406	1-1/2	15.0
1-21/64	1.328			1.406	1-1/2	18.6
1-22/64	1.343			1.437	1-1/2	13.7
1-23/64	1.359			1.437	1-1/2	17.5
1-24/64	1.375			1.468	1-1/2	12.8
AM11WF-1 AM11WF	1-25/64		1.390	1.468	1-1/2	16.1
	1-26/64		1.406	1.500	1-1/2	11.5
	1-27/64		1.421	1.500	1-1/2	14.7
	1-28/64		1.437	1.500	1-1/2	17.6
	1-29/64		1.453	1.531	1-1/2	13.9
	1-30/64		1.468	1.531	1-1/2	16.8
AM11WF	1-31/64		1.484	1.562	1-1/2	12.8
	1-32/64		1.500	1.562	1-1/2	15.4
	1-33/64		1.515	1.593	1-1/2	12.0
	1-34/64		1.531	1.593	1-1/2	14.7
	1-35/64		1.546	1.625	1-1/2	11.1
	1-36/64		1.562	1.625	1-1/2	13.7
	1-37/64		1.578	1.625	1-1/2	15.9
	1-38/64		1.593	1.656	1-1/2	12.9
	1-39/64		1.609	1.656	1-1/2	15.1
	1-40/64		1.625	1.687	1-1/2	12.4
1-41/64	1.640	1.687	1-1/2	14.5		
1-42/64	1.656	1.718	1-1/2	11.8		
1-43/64	1.671	1.718	1-1/2	14.0		
1-44/64	1.687	1.750	1-1/2	11.3		
1-45/64	1.703	1.750	1-1/2	13.3		
1-46/64	1.718	1.750	1-1/2	15.1		



Guía de Recomendaciones de Crimpado Global Air King

Air King Global 1/2"

D.I. Manguera	# de Parte Vástago	# de Parte Férula	D.E. Manguera (Pulgadas)		Diámetro de Crimpado Pulgadas (±0.005")	% de Reducción Férula
			Fraccional	Decimal		
1/2"	GAM1	CCF0906	54/64	0.8438	0.840	15
		CCF0906	55/64	0.8594	0.853	15
		CCF0906	56/64	0.8750	0.867	15

Air King Global 3/4"

D.I. Manguera	# de Parte Vástago	# de Parte Férula	D.E. Manguera (Pulgadas)		Diámetro de Crimpado Pulgadas (±0.005")	% de Reducción Férula
			Fraccional	Decimal		
3/4"	GAM6	CCF1120	1-5/64	1.0781	1.082	20
		CCF1120	1-6/64	1.0938	1.094	20
		CCF1149	1-7/64	1.1094	1.107	20
		CCF1149	1-8/64	1.1250	1.119	20
		CCF1190	1-9/64	1.1406	1.122	20
		CCF1190	1-10/64	1.1563	1.134	20
		CCF1218	1-11/64	1.1719	1.147	20
		CCF1218	1-12/64	1.1875	1.159	20
		CCF1246	1-13/64	1.2031	1.182	20
		CCF1246	1-14/64	1.2188	1.194	20

Air King Global 1"

D.I. Manguera	# de Parte Vástago	# de Parte Férula	D.E. Manguera (Pulgadas)		Diámetro de Crimpado Pulgadas (±0.005")	% de Reducción Férula
			Fraccional	Decimal		
1"	GAM11	CCF1438	1-25/64	1.3906	1.388	20
		CCF1438	1-26/64	1.4063	1.400	20
		CCF1469	1-27/64	1.4219	1.413	20
		CCF1469	1-28/64	1.4375	1.425	20
		CCF1500	1-29/64	1.4531	1.438	20
		CCF1500	1-30/64	1.4688	1.450	20
		CCF1531	1-31/64	1.4844	1.463	20
		CCF1531	1-32/64	1.5000	1.475	20



Guía de Recomendaciones de Crimpado para Conexiones Surelock

D.I. Manguera	# de Parte	D.E. Manguera (Pulgadas)		Diámetro de Crimpado Pulg. (±0.005")	Longitud de Crimpado Pulgadas	% de Reducción Férula		
		Fraccional	Decimal					
1/2"	SL050CR	54/64	0.843	0.969	1-1/4	16.6		
		55/64	0.859	0.969	1-1/4	20.2		
		56/64	0.875	0.969	1-1/4	23.5		
		57/64	0.890	1.000	1-1/4	18.6		
		58/64	0.906	1.000	1-1/4	21.7		
		59/64	0.921	1.031	1-1/4	17.2		
		60/64	0.937	1.031	1-1/4	20.2		
		61/64	0.953	1.032	1-1/4	23.0		
		62/64	0.968	1.063	1-1/4	18.8		
		63/64	0.984	1.063	1-1/4	21.5		
3/4"	SL075CR	1	1.000	1.094	1-1/4	17.7		
		1-1/64	1.015	1.094	1-1/4	20.2		
		1-2/64	1.031	1.094	1-1/4	22.5		
		1-4/64	1.062	1.156	1-1/4	18.8		
		1-5/64	1.078	1.156	1-1/4	22.7		
		1-6/64	1.093	1.188	1-1/4	17.1		
		1-7/64	1.109	1.188	1-1/4	20.7		
		1-8/64	1.125	1.188	1-1/4	24.0		
		1-9/64	1.140	1.219	1-1/4	19.0		
		1-10/64	1.156	1.219	1-1/4	22.2		
		1-11/64	1.171	1.250	1-1/4	17.6		
		1-12/64	1.187	1.250	1-1/4	20.6		
		1-13/64	1.203	1.250	1-1/4	23.3		
		1-14/64	1.218	1.281	1-1/4	19.2		
		1-15/64	1.234	1.281	1-1/4	21.8		
		1-16/64	1.250	1.313	1-1/4	18.0		
		1-17/64	1.265	1.313	1-1/4	20.5		
		1-18/64	1.281	1.313	1-1/4	22.8		
		1-19/64	1.296	1.344	1-1/4	19.3		
1"	SL100CR	1-20/64	1.312	1.344	1-1/4	21.6		
		1-21/64	1.328	1.375	1-1/4	18.3		
		1-22/64	1.343	1.375	1-1/4	20.4		
		1-30/64	1.468	1.500	1-1/2	21.9		
		1-31/64	1.484	1.531	1-1/2	18.0		
		1-32/64	1.500	1.531	1-1/2	20.6		
		1-33/64	1.515	1.531	1-1/2	23.0		
		1-34/64	1.531	1.563	1-1/2	19.3		
		1-35/64	1.546	1.563	1-1/2	21.7		
		1-36/64	1.562	1.594	1-1/2	18.3		
		1-37/64	1.578	1.594	1-1/2	20.5		
		1-38/64	1.593	1.625	1-1/2	17.3		
		1-39/64	1.609	1.625	1-1/2	19.4		
		1-40/64	1.625	1.625	1-1/2	21.4		
		1-41/64	1.640	1.656	1-1/2	18.5		
		1-42/64	1.656	1.656	1-1/2	20.4		
		1-43/64	1.671	1.688	1-1/2	17.6		
		1 1/2"	SL150CR	1-44/64	1.687	1.688	1-1/2	19.5
				1-45/64	1.703	1.688	1-1/2	21.3
1-46/64	1.718			1.719	1-1/2	18.6		
2-1/64	2.015			2.094	2-7/8	19.9		
2-2/64	2.031			2.094	2-7/8	22.3		
2-3/64	2.046			2.125	2-7/8	18.8		
2-4/64	2.062			2.125	2-7/8	21.1		
2-5/64	2.078			2.125	2-7/8	23.2		
2"	SL200CR	2-6/64	2.093	2.156	2-7/8	20.0		
		2-7/64	2.109	2.156	2-7/8	22.0		
		2-8/64	2.125	2.188	2-7/8	19.0		
		2-41/64	2.640	2.718	3	20.1		
		2-42/64	2.656	2.750	3	17.3		
		2-43/64	2.671	2.750	3	19.2		
		2-44/64	2.687	2.750	3	21.0		
		2-45/64	2.703	2.781	3	18.3		
		2-46/64	2.718	2.781	3	20.1		
		2-47/64	2.734	2.813	3	17.6		
2-48/64	2.750	2.813	3	19.3				



Guía de Recomendaciones de Crimpado Niples 3500

D.I. Manguera	# de Parte	D.E. Manguera (Pulgadas)		Diámetro de Crimpado Pulg. (± 0.005 ")	Longitud de Crimpado Pulgadas	% de Reducción Férula
		Fraccional	Decimal			
1/2"	3512WF	54/64	0.844	0.906	1-1/4	21.1
		55/64	0.859	0.906	1-1/4	24.5
		56/64	0.875	0.938	1-1/4	19.3
3/4"	3514WF	57/64	0.891	0.938	1-1/4	22.6
		58/64	0.906	0.969	1-1/4	17.8
		1-10/64	1.156	1.218	1-7/16	17.8
		1-11/64	1.171	1.218	1-7/16	20.7
		1-12/64	1.187	1.218	1-7/16	23.6
1"	3518WF	1-13/64	1.203	1.250	1-7/16	19.4
		1-14/64	1.218	1.250	1-7/16	22
		1-30/64	1.468	1.500	1-15/16	23
		1-31/64	1.484	1.531	1-15/16	19
		1-32/64	1.500	1.531	1-15/16	21.6
		1-33/64	1.515	1.563	1-15/16	17.9
		1-34/64	1.531	1.563	1-15/16	20.3



Guía de Recomendaciones de Crimpado para Conexiones Sanitarias

Conexiones Sanitarias Crimpables 1", 1½" 2" y 3"

D.I Manguera	# de Parte Vástago	# de Parte Férula	D.E Manguera (Pulgadas)		Diámetro de Crimpado Pulgadas (±0.005")	% de Reducción Férula	
			Fraccional	Decimal			
1"	CSSR100 CBSR100	F16G-1453	1 26/64	1.406	1.565	23%	
			1 27/64	1.422	1.577	23%	
			1 28/64	1.438	1.589	23%	
			F16G-1500	1 29/64	1.453	1.601	23%
			1 30/64	1.469	1.613	23%	
			1 31/64	1.484	1.625	23%	
		F16G-1547	1 32/64	1.500	1.637	23%	
			1 33/64	1.516	1.649	23%	
			1 34/64	1.531	1.661	23%	
			F16G-1594	1 35/64	1.547	1.673	23%
			1 36/64	1.563	1.685	23%	
			1 37/64	1.578	1.697	23%	
		F16G-1641	1 38/64	1.594	1.709	23%	
			1 39/64	1.609	1.721	23%	
			1 40/64	1.625	1.733	23%	
			F24G-1969	1 58/64	1.906	2.063	23%
				1 59/64	1.922	2.075	23%
				1 60/64	1.938	2.087	23%
1 61/64	1.953	2.099		23%			
F24G-2031	1 62/64	1.969		2.111	23%		
	1 63/64	1.984		2.123	23%		
	2	2.000	2.135	23%			
	2 1/64	2.016	2.147	23%			
	F24G-2094	2 2/64	2.031	2.159	23%		
		2 3/64	2.047	2.171	23%		
2 4/64		2.063	2.183	23%			
2 5/64		2.078	2.195	23%			
F24G-2156		2 6/64	2.094	2.207	23%		
		2 7/64	2.109	2.219	23%		
	2 8/64	2.125	2.231	23%			
	2 9/64	2.141	2.243	23%			
	F32G-2531	2 30/64	2.469	2.611	23%		
		2 31/64	2.484	2.623	23%		
2 32/64		2.500	2.635	23%			
F32G-2594		2 33/64	2.516	2.647	23%		
		2 34/64	2.531	2.659	23%		
		2 35/64	2.547	2.671	23%		
		2 36/64	2.563	2.683	23%		
		2 37/64	2.578	2.695	23%		
		2 38/64	2.594	2.707	23%		
F32G-2656		2 39/64	2.609	2.719	23%		
		2 40/64	2.625	2.731	23%		
		2 41/64	2.641	2.743	23%		
	F32G-2719	2 42/64	2.656	2.755	23%		
		2 43/64	2.672	2.767	23%		
		2 44/64	2.688	2.779	23%		
2 45/64		2.703	2.791	23%			
F48G-3625		3 36/64	3.563	3.683	23%		
		3 37/64	3.578	3.695	23%		
	3 38/64	3.594	3.707	23%			
	3 39/64	3.609	3.719	23%			
	F48G-3688	3 40/64	3.625	3.731	23%		
		3 41/64	3.641	3.743	23%		
		3 42/64	3.656	3.755	23%		
		3 43/64	3.672	3.767	23%		
		F48G-3750	3 44/64	3.688	3.779	23%	
			3 45/64	3.703	3.791	23%	
	3 46/64		3.719	3.803	23%		
	3 47/64		3.734	3.815	23%		
F48G-3813	3 48/64		3.750	3.828	23%		
	3 49/64		3.766	3.840	23%		
	3 50/64	3.781	3.852	23%			
	3 51/64	3.797	3.864	23%			
	F48G-3875	3 52/64	3.813	3.876	23%		
		3 53/64	3.828	3.888	23%		
3 54/64		3.844	3.900	23%			
3 55/64		3.859	3.912	23%			
F48G-3938		3 56/64	3.875	3.924	23%		
		3 57/64	3.891	3.936	23%		
	3 58/64	3.906	3.948	23%			
	3 59/64	3.922	3.960	23%			



Conexiones Sanitarias Crimpables 4"

D.I Manguera	# de Parte Vástago	# de Parte Férula	D.E Manguera (Pulgadas)		Diámetro de Crimpado Pulgadas (±0.005")	% de Reducción Férula
			Fraccional	Decimal		
4"	CSSR400 CBSR400 CILR400 CTER400	F64G-4688	4 40/64	4.625	4.857	23%
			4 41/64	4.641	4.869	23%
			4 42/64	4.656	4.881	23%
			4 43/64	4.672	4.893	23%
	F64G-4750	4 44/64	4.688	4.905	23%	
		4 45/64	4.703	4.917	23%	
		4 46/64	4.719	4.929	23%	
		4 47/64	4.734	4.941	23%	
	F64G-4813	4 48/64	4.750	4.954	23%	
		4 49/64	4.766	4.966	23%	
		4 50/64	4.781	4.978	23%	
		4 51/64	4.797	4.990	23%	
	F64G-4875	4 52/64	4.813	5.002	23%	
		4 53/64	4.828	5.014	23%	
		4 54/64	4.844	5.026	23%	
		4 55/64	4.859	5.038	23%	
	F64G-4938	4 56/64	4.875	5.050	23%	
		4 57/64	4.891	5.062	23%	
		4 58/64	4.906	5.074	23%	
		4 59/64	4.922	5.086	23%	

Diámetros de Crimpado Recomendados

Guía de Diámetros de Crimpado Recomendados para Ensamblar Conexiones a Manguera de PTFE (Teflon®)
 Consulte páginas 1187 - 1188 para conexiones y mangueras de Teflon®

Manguera PTFE de D.I. Nominal SAE100R14

Blanca manguera no-conductiva # de Parte	Negra manguera conductiva # de Parte	Diámetro de Crimpado (Pulgadas)	
		max	min
WSB-03	BSB-03	0.300	0.310
WSB-04	BSB-04	0.325	0.335
WSB-05	BSB-05	0.395	0.405
WSB-06	BSB-06	0.471	0.480
WSB-06T	BSB-06T	0.540	0.550
WSB-08	BSB-08	0.575	0.585
WSB-10	BSB-10	0.685	0.695
WSB-12	BSB-12	0.790	0.800
WSB-12T	BSB-12T	0.970	0.980
WSB-16	BSB-16	1.070	1.080
WSB-16T	BSB-16T	1.190	1.200
WSB-20Z	BSB-20Z	1.420	1.430

Manguera PTFE Convolutada de D.I. Real

Blanca manguera no-conductiva # de Parte	Negra manguera conductiva # de Parte	Diámetro de Crimpado (Pulgadas)
WOC-T04	BOC-T04	**
WOC-T06	BOC-T06	**
WOC-T08	BOC-T08	0.800
WOC-T12	BOC-T12	1.090
WOC-T16	BOC-T16	1.375
WOC-T20	BOC-T20	1.750
WOC-T24	BOC-T24	1.880
WOC-T34	BOC-T32	2.437

Manguera PTFE Lisa de D.I. Pared Robusta

Blanca manguera no-conductiva # de Parte	Negra manguera conductiva # de Parte	Diámetro de Crimpado (Pulgadas)
WTB-T04	BTB-T04	0.525
WTB-T06	BTB-T06	0.652
WTB-T08	BTB-T08	0.750
WTB-T12	BTB-T12	1.070
WTB-T16	BTB-T16	1.350
WTB-T16Z*	BTB-T16Z*	**
WTB-T20Z*	BTB-T20Z*	**
WTB-T24Z*	BTB-T24Z*	**



La correcta identificación del diámetro interior de la manguera y la correcta medición de su diámetro exterior son vitales para la correcta y segura operación del ensamble de manguera. Dixon® recomienda utilizar la cinta de diámetro Dixon® mostrada en la pág. 1175 para el cálculo instantáneo del diámetro exterior de la manguera. Por favor consulte la tabla de recomendaciones de presión en las páginas 1203 - 1208 para la adecuada selección de las conexiones y su sistema de sujeción.

* Doble trenzado.

** Consulte a DIXON para la especificación del diámetro de crimpado.



Recomendaciones de Presión para Juntas Giratorias

Las Juntas Giratorias Dixon® están recomendadas para usarse a las siguientes máximas presiones de trabajo en frío sin choque expresadas en PSI, a temperatura ambiente (70°F o 21°C).

	(V-Ring) Acero al Carbón CS	(O-Ring) Acero al Carbón OC	(V-Ring) Acero Inoxidable SS	(O-Ring) Acero Inoxidable OS	Aluminio AL	Latón BR	Hierro Maleable MI
1"	---	1000	---	1000	150	---	---
1 ¼"	---	---	---	---	150	---	---
1 ½"	---	1000	---	1000	150	300	600
2"	1000	1000	1000	1000	150	300	600
3"	1000	1000	1000	1000	150	300	600
4"	1000	---	1000	---	150	---	---
6"	1000	---	---	---	150	---	---
8"	---	---	---	---	150	---	---

Cuando utilice extremos bridados, la valuación de presión será reducida hasta coincidir con la de la brida utilizada. Las bridas de 150 lbs. en acero al carbón y acero inoxidable están recomendadas para usarse máximo a **275 PSI** a temperatura ambiente (70°F o 21°C) y con bridas de ASA 300 Lb es de **740 PSI** máximo a (70°F o 21°C)

Opciones Disponibles para las Juntas Giratorias

- Cualquier combinación en configuración de extremos de conexión.
- Selección alternativa de materiales de sello: Nitrilo, Vitón®, PTFE, Etileno Propileno y Buna calidad FDA.
- Selección alternativa de materiales para cojinetes de bola: Acero al carbón, acero inoxidable 440 y acero inoxidable 316.
- Selección alternativa de materiales de grasa lubricante: Estándar, Grado Alimenticio/aprobada por FDA y Silicon.
- Barrenos para drenado u orejas de contrapeso.
- Las juntas giratorias para aplicaciones de oxígeno, vapor y servicio sumergido pueden ser específicamente diseñadas para aplicaciones únicas a través de una orden especial.



Recomendaciones para cuando se usen las Juntas Giratorias con Manguera

- El uso de Juntas Giratorias para compensar el torcimiento en la manguera (i.e. estilo 20 o estilo 60) debe ser cuidadosamente revisado dado que la manguera debe ser lo suficientemente rígida para generar el torque requerido para poder accionar la junta giratoria antes de que la manguera se colapse.
- En muchas instalaciones, el torcimiento de la manguera es causado por un movimiento lateral que puede eliminarse por medio de la instalación y uso de una junta giratoria que se enfoque a la eliminación de dicho movimiento lateral (i.e. estilo 40 o estilo 30).
- Donde esto no es posible, el uso de conexiones giratorias para manguera en vez de juntas giratorias puede ser una solución. Las conexiones giratorias para manguera son generalmente diseñadas sin cojinetes de bola que requieren de menos torque para iniciar su rotación o giro; sin embargo es importante tomar en cuenta que las conexiones giratorias para manguera no están diseñadas para un servicio de carga axial. Las juntas giratorias Dixon® para manguera pueden localizarse en las páginas 1054 - 1058.
- Algunas mangueras no son capaces de producir ni siquiera el bajo torque que se requiere para una conexión giratoria de manguera, muchas mangueras metálicas caen dentro de este grupo. Otras mangueras son lo suficientemente rígidas para hacer rotar cualquier tipo de unión giratoria, muchas mangueras con corasa caen dentro de este grupo.

Índice de Números de Parte



En este índice, un (*) es utilizado para representar una variable. Entonces, para encontrar AD075EZ o AD400EZ, busca: AD***EZ

•480-1500.....	1159	•HBF•-SS	437	•V-SSRKIT	475	•••GPCTF.....	1105
•480-3501.....	1160	•HDP-A	474	•VBF•	464	•••TFXTFAL••00000	1060
•HR100•.....	173	•HDP-H•DC	441	•VBF•-B	464	•••YDAAAL	87
•HR100•-3	173	•HF•	437	•VBF•-SS.....	464	••BTXTFAL00000	1060
•HR1004-3.....	1185	•HF•-B	437	•VDP-A	474	••CIPUSH	1170
•HR1005	1185	•HF•-BOP	446	•VDP-V•DC	474	••CVVBF••	523
•00-PC-MI.....	1105	•HF•-S	437	•VEPBF•	503	••CVVDP	524
•00-PC-SS.....	1105	•HF•-SS	437	•VEPDP-A	505	••CVVF••	523
•00-TCA••	1110	•HF•-SS-BOP	446	•VEPF•	503	••E-SKIT	532
•00GTHKBF	1077	•HOF•	437	•VEPF•-BOP	507	••EF••-B	528
•00TP	1172	•HSBF•-B	448	•VEPFH•	505	••EF••-S	528
•AF•-B	430	•HSBF•-S	448	•VEPFP•	505	••EM••-B	530
•AGBF•	458	•HSF•-B	448	•VEPOF•	503	••H-BRKIT	444
•AGBF•-PV	458	•HSF•-S	448	•VF•	464	••H-RKIT	444
•AGDP	460	•HT-BMK.....	486	•VF•-B	464	••H-SKIT	443
•AGF•	458	•HT9OF•	485	•VF•-B-E	470	••H-SRKIT	444
•AGF•-PS	458	•HTBAND••	480	•VF•-E	470	••H-SSRKIT	444
•AGF•-PV	458	•HTBF•	481	•VF•-SS	464	••HBF••	439
•AGF•-PV-PS	459	•HTBF•-SS	481	•VF•-SS-E	470	••HBF••-B	439
•AGOF•	458	•HTBF••	481	•VJM•	469	••HBF••-S	439
•AGOF•-PS	458	•HTBF••-SS	481	•VM•	467	••HBF••-SS	439
•AGOF•-PV	458	•HTDP	484	•VM•-B	467	••HDP-A	442
•AGOF•-PV-PS	459	•HTF•	481	•VM•-B-E	472	••HF••	439
•AM•-B	430	•HTF•-FS	485	•VM•-E	472	••HF••-B	439
•AS•-B	430	•HTF•-SS	481	•VM•-SS	467	••HF••-S	439
•BOP-SKIT.....	516	•HTF••	481	•VM•-SS-E	472	••HF••-SS	439
•CM-SKIT.....	541	•HTF••-SS	481	•VOF•	464	••HOF••	439
•CM4B•-B	538	•HTM•	483	•WBF•-B	509	••HTBF••	484
•CM4B•-B-E	538	•HTOF•	481	•WBF•-B-HN	509	••HTF••	484
•CM4S•-B	538	•HTOF••	481	•WDP	511	••HTFXTFAL00000	1060
•CM4S•-B-E	538	•HTRB•	483	•WF•-B	509	••HTOF••	484
•CM9B•-B	539	•HTZF•	490	•WF•-B-HN	509	••K-SKIT	456
•CM9B•-B-E	538	•K-SKIT	456	•WS-RKIT	516	••KBF••	453, 454
•CM9B•-B-E	540	•KBF•	453	•WS-SKIT	516	••KF•	453, 454
•CM9S•-B	539	•KBF•-SS	453	•WSBF•	513	••MP-E•••	743
•CM9S•-B-E	538	•KF•	453	•WSBF•-SS	513	••MP-E•••RD	743
•CMB•-B	538	•KOF•	453, 454	•WSDP-A	515	••MP-G•••	742
•CMB•-B-E	538	•P•	664	•WSF•	513	••MP-SFY•••	742
•CMF•-B	537	•PDF•	500	•WSF•-BOP	518	••MP-SFY•••	743
•CMF•-B-E	537	•PDM•	501	•WSF•-SS	513	••MP-SFY•••RD	743
•CMPC-B	539	•SFBP	1062	•WSF•-SS-BOP	518	••MP-SFY••BL	743
•CMS•-B	538	•SFNPCS.....	1062	•WSFH•	514	••MP-U•••	741
•CMS•-B-E	537	•SFNPSS.....	1062	•WSFP•	515	••MP-UZ•••	743
•CVVBF•	523	•SFSK-BAYLAST	1062	•WSOF•	513	••MP-UZ•••BL	743
•CVVDP	524	•SFSK-TES.....	1062	•XKF•	493	••MP-UZ•••RD	743
•CVVF•	524	•SFSK-VI	1062	•XKM•	493	••MP-XC•••	742
•CVVFM••••	523	•ST-BMK	499	••480-1500.....	1159	••MP-XW•••	742
•CVVOF•	524	•ST-SKIT	499	•••A-ALSWIV	74, 1165	••MP-XZ•••BL	743
•E-SKIT	532	•STBF•	495	•••A-SSSWIV	74, 1165	••MP-XZ•••RD	743
•EAF•	534	•STBF•-SS	495	•••C-MI.....	6	••MPF-E•••	744
•EBF•-B	528	•STBF••	495	•••E-ALSWIV	74, 1165	••MPF-SFY•••	745
•EF•-B	528	•STBF••-SS	495	•••E-MI.....	7	••MPF-U•••	744
•EF•-S	528	•STDP-A	498	•••E-SSSWIV	74, 1165	••MPF-XC•••	745
•EM•-B	530	•STF•	495	•••G-BF	1077	••MPF-XW•••	745
•EM•-S	530	•STF•-SS	495	••••B-ALNST	88	••MPS-E•••	746
•ES•-B	531	•STF••	495	••••B-ALNST	896	••MPS-SFY•••	746
•H-BRKIT	444	•STF••-SS	495	••••D-ALNST	88	••MPS-U•••	746
•H-RKIT	444	•STOF•	495	••••D-ALNST	896	••P•	664
•H-SKIT	443	•STOF••	495	••••F-ALNST	88	••P-LJ15	665
•H-SRKIT	444	•T-SKIT	521	••••F-ALNST	896	••P-SO15	665
•H-SSRKIT	444	•TDP	521	••••AA	86	••STBF••	495
•HBF•	437	•TM•	520	••••CA	86	••STF••	495
•HBF•-B	437	•TR-SKIT	478	••••CC	86	••STOF••	495
•HBF•-S	437	•TRBF•	478	••••R	373	••V-SKIT	475
		•TRF•	478	••••R	373	••VBF••	466
		•V-BRKIT	476	••••DBAL.....	921	••VBF••-B	466
		•V-RKIT	476	••••ENOSSS	61	••VBF••-B-E	470
		•V-SKIT	475	••••F-15SS.....	82	••VBF••-E	470
				••••FXF••00000	1056	••VBF••-SS.....	466



••VBF••SS-E470	10-DELU-10176	12-DBHU-12175	13ILH••724
••VDP-A475	10-DFC•174	12-DCAP177	13LW686
••VEPBF••503	10-DFPLUG177	12-DELU-12176	13MHHM-3P••684
••VEPDP-A505	10-DMC•174	12-DFC••174	13MHHM-3P••••684
••VEPF••503	10-DTTT-10176	12-DFE-12175	13MHHM-3P•••••684
••VEPF••BOP507	10-DU175	12-DFE-8175	13MHHM-DP••683
••VEPFH••505	10••374	12-DFPLUG177	13MHHM-DP••••683
••VEPFP••505	100-A••48	12-DMC••174	13MHHM-DP•••••683
••VEPOF••503	100-A-HA71	12-DMC•••174	13MHHM-Q••683
••VF••466	100-AA••77	12-DME-12175	13MHHM-Q•••683
••VF••B466	100-AL••83	12-DME-8175	13MHHM-Q•••••683
••VF••B-E470	100-B••49	12-DRATT-16175	13MHHM••••683
••VF••E470	100-C••51	12-DRATT-8175	13MHHM•••••SN683
••VF••SS466	100-D••56	12-DTMT••176	13MHHM•••683
••VF••SS-E470	100-DL••83	12-DTTM-12176	13MHHM•••••683
••VJM••469	100-DP••66	12-DTTM-8176	13MHHM••••••SN683
••VM••467	100-E-HA71	12-DTTT••176	13MHHM•••SN683
••VM••B467	100-F••62	12-DTTT-12176	13MHLA••684
••VM••E472	100-F-HA71	12-DU175	13MHLA100-150684
••VM••SS467	100-G••41	1204••••567	13MHP••684
••VM••SS-E472	100-G•••41	1208B•205	13MO••684
••WBF••B509	100-HP-SP89	1208C•205	13MO••••684
••WBF••B-HN509	100•HAN-AL1060	1217AR•269	13MO100-150684
••WDP511	100AWBPSTSS85	1217AR-4••269	13NHN-G100-600762
••WF••B509	100AWSPSS85	1217AR-4AK-KSW268	13NHN-G75762
••WF••B-HN509	100D-90••82	1217AR-4AKWF268	13PS••764
••WS-RKIT516	100DA-90••80	1217FRAME269	13PV•••736
••WS-SKIT516	100DWBPSTSS84	1231••••604, 605	13R-G••DIN680
••WSBF••513	100DWSP••84	1234••••571	13R-G••DIN733
••WSBF••SS513	100GTFACC43	1238••••611, 612	13R-G•••SMS734
••WSDP-A515	100GTFVI42	1238S••••612	13RBN-G••RJT735
••WSF••513	100GTHK41	124••••K334	13RG••762
••WSF••BOP518	100PRSCSS91	1240••••613	13RG3/8762
••WSF••SS513	1012CIPUSH1170	125-A••48	13RGV••762
••WSF••SS-BOP518	1015-DA••75	125-AA••77	13RP686
••WSFP••515	102••••BSPT333	125-B••49	13SCC•••682
••WSOF••515	102••••C332	125-C••51	13SCC•••L682
.....	102••••CLF332	125-D••56	13SCC-100150682
0010•••C353	102••••SS332	125-DP••66	13SCC-100150L682
0304C•565	102••••XL332	125-E••59	13SCC-CB•682
0306•565	10210-641182	125-F••62	13SLN685
0318•566	1025P•••200	125-G••41	13WGC••685
0318••566	103••••C333	125-G•••41	13WGC100-150685
0319•566	104••••C334	1250-941100	13WN•686
0319••566	104••••CLF334	1251••H549	13WNXM686
08••205	104••••SS334	1254••H571	14-G••718
0817B•205	105••••C338	1255••H609	14003••476
0817BL100205	109•374	125C-90••81	1404•••557
0817C•205	1091P•••206	125D-90••81	1404••••557
09-31•-00001879, 1007	1091U•••206	125GTFACC43	1405•••558
09••374	1091U••R00207	125GTFVI42	1405••••558
.....	1092T•••207	125GTHK41	1406•••558
156131	1094P•••207	126••••C335	1406••••558
187131	1094U•••207	129••••C336	1420•••C337
106221131	1094U••R00207	129••••CLF336	143••••338
12250205	1111••1163	129••••SS336	1430•••K338
12275206	1120/••1150	12SFO645	144••••K338
16320205	1125A1099	12SF XO645	144F•180
16375206	1125A-125NPT1099	134••••C336	145••••K338
1124491090	1125B1099	139••••C337	149F•••179
1-HR10041185	112D1099	13CB••••686	149F••••179
1-HR1004A1185	112DNS1099	13H-G•••717	149F•••••179
1•386	113•••1163	13H-G••••730	14A-G••718
1••373	1143•1099, 1100	13H-G•••RJT735	14A-R••718
1•••373	114D1099	13HS•••764	14A-R•••DIN733
1••••376	114D-AV1102	13IB686	14A-R•••RJT735
1••R373	114D-AV-06ASM1102	13IL-Q•••724	14A-R•••SMS734
10-DBHU-10175	114DAVR1102	13ILB••724	14AHT-G••723
10-DCAP177	114DNS1099	13ILB•••724	14AHT-R••723



Índice de Números de Parte

X

14MPHR-G...	696	1501-...	559	16-DFE-16	175	18-458-00017	852
14MPHR-G....	696	1502-..	560	16-DFPLUG	177	180...F	350
14MPHR-G.....	696	1502-...	560	16-DMC-..	174	180...FSS	350
14MPHR-R...	696	15020FXF-00000	1056	16-DME-..	175	182...S	350
14MPHR-R...	696	1503-..	560	16-DTTM-..	176	182...SS	350
14MPHR-R...	696	1503-...	560	16-DTTT-..	176	183...K	351
14MPHR-R....	696	1504-..	561	16-DU	175	183...KSS	351
14MPHR-R.....	696	1504-...	561	1601-..	561	184...A	352
14MPHRL...	696	150A-90..	80	1601-...	561	185...K	352
14MPHT-R...	695	150AWBPST..	85	1602-..	562	186...S	351
14MPHT-R...	696	150AWSP..	85	1602-...-	562	187...K	352
14MPHT-R...	695	150B-90..	81	1603-..	562	188-..	543
14MPHT-R...	696	150C-90..	81	1603-...-	562	189DH	910
14MPW-R...	688	150CNOSSS	52	163-00C	328, 1021	1BRBF-B-7	427
14MPW-R...	688	150D-90..	81	1630-00CLF	328, 1021	1BRF-B-7	427
14MPW-R...	688	150DA-90..	80	164C-..	184	1BRGM-B-7	427
14PRF-G...	718	150DC-L..	64	164C-...-	184	1BRM-B-7	427
14PRF-R...	718	150DWBPST..	84	165...C	329	1BRS...B-7	427
14PRFJP-G...	731	150DWSP..	84	165...CLF	329	1WAYBV...	959
14PRFJP-R...	731	150F-..	179	165C-..	184	1WAYBV...SW	959
14R-G...	718	150F-90AL	82	166...C	329	1WAYBV...VIC	959
14RMP-G...	688	150GTF..	42	166FSV-..	179	1WAYBV-00	1083
14RMP-R...	688	150GTFACC	43	169...C	330	1WAYBV-00SW	1083
14VB-R...	716	150GTHK	41	1690...C	328	1WAYBV-00VIC	1083
14W-G...	719	1510-B-..	78	169C-....	183	2.....	386
14WHI-G...	725	1510-C-..	78	16A-G...	723	206.....	131
14WHI-R...	725	1510-D-..	79	16A-R...	723	212.....	131
14WHR-R...	709	1510-DA-SS	75	16AI-14I...R	728	225.....	131
14WHRL-R...	709	1510-E-..	79	16AI-15I...	728	233.....	909
14WI-G...	725	1510DAAL	75	16AI-15I...R	728	250.....	131
14WI-R...	725	1520-AA-..	77	16AJP-G...	732	275.....	131
14WL-G...	719	1520-DA-..	75	16AJP-R...	732	2-DFC-..	174
14WLI-G...	725	1520-F-..	79	16AMP-G-...	694	2-DMC-..	174
14WLI-R...	725	1520...K	355	16AMP-G-....	694	2-DTMT-2	176
14WLMP-G...	688	1540...K	355	16AMP-G....	694	2-DTTM-2	176
14WLMP-R...	688	156-...	355	16AMP-R-...	694	2-DU	175
14WMP-G...	687	1565U	1102	16AMP-R...	694	2-..	386
14WMP-G...	687	158-....	355	16AMP-R....	694	2-..	373
14WMP-G....	687	159F-..	180	16AMP-R...	694	2-...	373
14WMP-R...	687	15A-G...	719	16AMP-R...DIN	733	2...R	373
14WMP-R...	687	15A-R...	719	16AMP-R...SMS	734	2...R	376
14WMP-R....	687	15A-R...DIN	733	16AQ-G...	728	2...R	373
14WQ-G...	727	15A-R...RJT	735	16SFO	645	2...R	373
15-G...	720	15A-R...SMS	734	16SFXO	645	2-00L	1107
15-0904C	355	15AHT-G...	723	16ST-SKIT	499	200-A-..	48
150-A-..	48	15AI-14I...	728	16STDP-A	498	200-A-ALH	48
150-A-ALH	48	15B15-RAF	934	17-14I-14MPG...	729	200-A-HA	71
150-A-HA	71	15B15-RAS	934	17-15I-14MPG...	729	200-AA-..	77
150-AA-..	77	15B15-RBF	934	170C-....	183	200-AL-..	83
150-AL-..	83	15B15-100RAF	934	171C-....	185	200-AL-SSANSI	83
150-B-..	49	15B15-100RAS	934	172...C	326	200-B-..	49
150-B-ALH	49	15B15-100RBF	934	172C-....	184	200-B-ALH	49
150-C-ALH	51	15R-G...	720	174-F	1174	200-C-ALH	51
150-D-..	56	15TRF-G...	719	1740...C	326	200-D-..	56
150-D-ALH	56	15TRF-R...	719	1760...C	326	200-D-ALH	56
150-DC-..	63	15TRFJP-G...	731	1765A	340	200-DC-..	63
150-DC-ALH	63	15TRFJP-R...	731	176C-0402	185	200-DC-ALH	63
150-DD-..	77	15W-R...	720	177...C	336	200-DD-..	77
150-DL-..	83	15WHI-G...	726	177...SS	336	200-DL-..	83
150-DP-..	66	15WHI-R...	726	177C-0402	184	200-DP-..	66
150-DP-ALH	66	15WI-G...	726	178...C	285	200-DP-ALH	66
150-E-ALH	59	15WI-R...	726	178...C	335	200-E-ALH	59
150-E-HA	71	15WL-G...	720	178...CLF	335	200-E-HA	71
150-F-..	62	15WLI-G...	726	179...SS	337	200-F-..	62
150-F-ALH	62	15WLI-R...	726	179...C	337	200-F-ALH	62
150-F-HA	71	16-DBHU-16	175	179...SS	337	200-F-HA	71
150-G-..	41	16-DCAP	177	179C-....	183	200-G-...	43
150-G-...	41	16-DELU-16	176	17MP-...G...	695	200-HRP-..	89
1501-..	559	16-DFC-..	174	17MP-14-G...	695	200-HSCRPI-SI	89



200-LH**	89	2221EBB*****F4	832	2606-**-	579	2DB**B	395
200-PV-9	1107	2226CBB*****F1	833	2606-***	579	2DS-B	398
200A-90**	80	2226CBB*****F4	833	2650-*	579	2DS-S	398
200AWBPST**	85	2226EBB*****F1	833	2650-*	579	2FB-B	400
200AWSP**	85	2226EBB*****F4	833	268B***	333	2FBF+B	395
200B-90**	81	228***C	331	269C****	183	2FF-B	395
200C-90**	81	22MP-G**	698	2700LN-	585	2FF-S	395
200CNOSSS	52	22MP-G****	698	2700LN-*	585	2FF2	395
200D-90**	81	22MP-G*****	698	2701LN-	585	2FM-B	397
200DA-45**	80	22MP-R**	698	2701LN-*	585	2FM2	397
200DA-90**	80	22MP-R***	698	2702LN-	586	2FS-B	399
200DC-L**	64	22MP-R****	698	2702LN-*	586	2FS-S	399
200DD-45**	80	22MP-R*****	698	2703LN-	586	2FS2.5-B	399
200DD-90**	80	234-80-	1100	2703LN-*	586	2J**B	403
200DWBPST**	84	2404-**-	568	2704LN-	587	2JB-B	404
200DWSP**	84	2404-***	568	2704LN-*	587	2JF-B	403
200E-90**	82	2404L-**-	569	2705LN-	587	2JS-B	403
200F-90SS	82	2404L-***	569	2705LN-**-	587	2L*2-B	412
200F90AL	82	2405-**-	569	2706LN-*	588	2MF-B	406
200GTF**	42	2405-***	569	2706LN-***	588	2MF-PL	405
200GTFACC	43	2405****	569	2709LN-*	588	2MM-B	405
200GTHK	41	2406-**-	570	2709LN-**-	588	2MM-PL	406
200PRSC**	91	2406-***	570	270AT	349	2MS-B	407
2010-DA**	75	24PFX*,**	677	271***C	342	2MS-PL	407
2015-A**	78	24SFO	645	272***C	342	2MS2.5-PL	407
2015-B**	78	24SF XO	645	272***SS	342	2NKBF2	425
2015-C**	78	250-A**	48	272***W	349	2NKBM2	425
2015-D**	79	250-B**	49	273***C	343	2NKF2	425
2015-DA**	75	250-C**	51	274***C	343	2NKM2	425
2015-E**	79	250-D**	56	274***CBC	343	2NKS2	426
2015-F**	79	250-DP**	66	278***C	344	2SHDS*	410
2025-DA**	75	250-E**	59	278***CBC	344	2U**B	414, 415
2030-A**	78	250-F**	62	280***C	344	2WAYBV**	960
2030-AA**	77	250-G**	43	280***CBC	344	2WAYBV**SW	960
2030-B**	78	2500HB0000	674	284***C	346	2WAYBV**VIC3	960
2030-DA**	75	2500SFV	1107	284***CBC	346	2WAYBV*00	1083
2030-DD**	77	2501-**-	572, 573	286***C	346	2WAYBV*00SW	1083
2030-F**	79	2501-***	572, 573	286***CBC	346	2WAYBV*00VIC3	1083
2040-AA**	77	2501L-**-	573	287***C	347	2WAYBV200-SH	1083
2040-DA**	75	2501L-***	573	287***C	345	2WCA***F-	875
207BH*	325	2501LL-**-	574	287***CBC	345	2WCA***F-SP*	875
207BH**	325	2501LL-***	574	287***SS	345	2WSA***F	875
20SFO	645	2502-**-	574	2870407CLF	347	2WSA***F-*	875
20SF XO	645	2502-***	574	288***C	347	3.....	386
211-***C	328	2503-**-	575	289***SAE	347	306.....	131
2120/*	1150	2503-***	575	289***C	347	350.....	131
213***C	328, 1021	2504-**-	576	2890***SAE	347	375.....	131
213**00CLF	328, 1021	2504-***	576	290***C	348	3***	376
2143SEALBU	1072	2505-**-	576	290***CBC	348	3**R	373
2180/*	1148	2505-***	576	292***C	348	3**R	373
2180-/*	1148	250GTF**	42	292***CBC	348	300-*	646
2182/*	1147	250GTHK	41	294***C	348	300-*	646
2182-/*	1147	2520-DA**	75	294***SS	348	300-A-ALH	48
219**00C	328	2530-AA**	77	296***C	344	300-A-HA	71
21MP-G**	697	2530-DA**	75	296***CBC	344	300-AA**	77
21MP-G****	697	2540-AA**	77	296***SS	344	300-AL**	83
21MP-G*****	697	25H-***	717	2AE*-B	430	300-AL-*	83
21MP-R**	697	25H-***	730	2CJBF-B	408	300-AL-SSANSI	83
21MP-R***	697	25H-*****	717	2CJBM-B	408	300-ALT**	1075
21MP-R****	697	25H-*****	730	2CJF*-B	408	300-B**	49
21MP-R*****	697	2601-**-	577	2CJM*-B	409	300-B-ALH	49
2211CBB*****F1	831	2601-***	577	2CM4S2.5-B-E	538	300-C-ALH	51
2211CBB*****F4	831	2602-**-	577	2CM9S2-B	540	300-D**	56
2211EBB*****F1	832	2602-***	577	2CM9S2.5-B	540	300-D-ALH	56
2211EBB*****F4	832	2603-*	578	2CM9S2.5-B-E	539	300-D-ALPH	1072
2221CBB*****F1	831	2603-**-	578	2CMS2.5-B	538	300-DC-ALH	63
2221CBB*****F4	831	2603-***	578	2CMS2.5-B-E	537	300-DD**	77
2221EBB*****F1	832	2605-**-	578	2D**S	395	300-DL**	83
2221EBB*****F4	832	2605-***	578	2DB*-B	400	300-DLT-AL	1075



Índice de Números de Parte

X

300-DP-...	66	300MIU-...	1010	3109-...DOT	211	3FBF3	395
300-DP-ALH	66	300MIU-...	1010	3114-...	199	3FBM3	399
300-E-ALH	59	300PCSSAP	1106	3114-...DOT	210	3FF-	395
300-E-ALH	71	300PRSC-...	91	3115-...DOT	210	3FF3-S	395
300-F-ALH	62	300RHC-...	1012	3116-...	198	3FM-	397
300-F-HA	71	300RHC-...	1012	3116-...DOT	211	3FS3-S	399
300-G-...	43	300SSSG	296	3117-...	195	3J-...	403
300-HRP-...	89	3010-RC-SS	1105	3120/-	1150	3JB-	404
300-HSCR-...	89	3014-...	195	3120ADJ/XX	1150	3JF-	403
300-LH-...	89	3015-DA-...	75	3126-...	198, 201	3JS-	404
300-MAE	1093	3015-F-...	79	3129-...	195	3MF3-PL	405
300-PC-AL	1105	302-...C	331	3140-...	198, 201	3MS3-PL	407
300-SFC-AL	1105	3020-A-...	78	3140-...DOT	213	3N-SKIT	421
300-SFC-MI	1093, 1105	3020-B-...	78	31440-225AL	1072	3NBM4	417
300-SFC-SS	1105	3020-C-...	78	3148-...	197	3NM4	417
300-TF-	1093	3020-D-...	79	3148-...	196	3S--15U-GFBKSS	771
3000-...	1154	3020-DA-...	75	3148-...DOT	213	3S--15U-GFBTSS	771
3000-...	1154	3020-E-...	79	31665660DOT	212	3S--2U-GFBKSS	771
3000TE	1154	3020-F-...	79	3175-...	199	3S--2U-GFBTSS	771
3000TE-...	1154	3020-RD-...	1105	3180/-	1148	3TF3	520
3000TE-...	1154	3020DAT-SS	76	31825600DOT	212	3TM3-PV	520
3000TE-...	1154	3020RDSSAP	1106	31835600DOT	213	3TM3-SS	520
3001SQ-	1154	3020SQ	1153	3199-...	201	3TM3-SS-PV	520
3001SQ-...	1154	3020TE	1153	3210-20	1182	3U--B	414, 415
3001SQ-...	1154	3025-C-...	78	322-...C	330	4	386
3002-...	264	3025-DA-...	75	324-...C	330	401	131
300300MAE	1093	3025-E-...	79	326-...C	330	418	131
3004-...	264	3030-SSP	1153	32PFX-...	677	450	131
3004030MAE	1093	3030RD-SSP	1153	340-...	647	4064	205
3006-...	264	3030RDSSAP	1106	35-...	310	4093	206
3009-...	196	3030SQ-SSP	1153	35-...	152	4443	1076
300A-90-	80	3030VIC-SSP	1153	35-AA	1156	4530	1071
300ASSAP	1106	3031RD	1153	35-CA	1156	4540	1071
300AWBPST-	85	3031SQ	1153	35-CC	1156	4-1460-AL	1073
300AWSP-	85	3031TE	1153	35-WF	152	4-DBHU-4	175
300B-90-	81	3031VIC	1153	35-WF2	152	4-DCAP	177
300BR-...	1011	304-...C	331	3601-...	193	4-DELU-4	176
300C-90-	81	3040-A-...	78	3602-...	194	4-DFC-	174
300CNOSSS	52	3040-AA-...	77	3604-...	194	4-DFE-2	175
300D-90-	81	3040-B-...	78	3606-...	193	4-DFPLUG	177
300DA-45-	80	3040-C-...	78	3615-...	193	4-DMC-	174
300DA-90-	80	3040-DA-...	75	3675-...	193	4-DME-	175
300DAT-SS	75	3040-DD-...	77	3700-CLF	326	4-DRATT-2	175
300DC-L-	64	3040-F-...	79	3710-...C	325,	4-DTMT-4	176
300DD-45-	80	3040ALTAL	1075	3710-...CLF	325, 1020	4-DTTF-4	176
300DD-90-	80	3040DLTAL	1075	373-...C	326	4-DTTM-4	176
300DWBPST-	84	306-...C	331	373-...CLF	326	4-DTTT-4	176
300DWSP-	84	3060-DA-...	75	375-...C	327, 1020	4-DU	175
300E-90-	82	3090-	1151	375-...CLF	327	4-DU-2	175
300EL90-	1013	3090-	1151	377-...C	327, 1021	4-HR1005	173
300EL90-...	1013	3090-DC	1151	377-...CLF	327	4.5TDDP-A	526
300F-90SS	82	3090-...	1151	3790-...C	328, 1020	4-	373
300FT-	1016	3091-	1151	3804-...	192	4-	387
300FT-...	1016	3091-...	1151	3805-...	191	4-	379
300GDBSQ-	1152	31-	158	3806-...	191	4-R	373
300GDBSQCB	1152	3101-...	200	3810-24	1182	40-DDVR-AL	1079
300GTF-	42	3102-...	198, 201	3816-...	191	40-REV90	871
300GTFACC	43	3102-...DOT	211	3889-...	192	40-0-CVR-AL	1079
300GTHK	41	3103-...	197	390-...	647	40-0-DVR-AL	1079
300GTHKBF	42	3103-...DOT	213	390-...	647	400-ALGT	1077
300GTTFBL	1075	3104-...	198, 201	3CJBF-B	409	400-A-	48
300GTTFCB	1152	3104-...DOT	212	3CJBM-B	409	400-A-INSERT	48
300GTTFCB	1075	3106-...	198, 200	3CJF-B	409	400-A-ALH	48
300GTTFK	1077	3106-...DOT	211	3CJM-B	409	400-AA-	77
300GTTFTK	1077, 1152	3108-...	197	3D-B	395	400-AA-MI	77
300H-PADBR	90	3108-...	200	3D-S	395	400-AL-	83
300H-PADSS	90	3108-...DOT	212	3DS-B	398	400-ALT-	1075
300MICAP-	1018	3109-...	199	3DS-S	398	400-AS-AL	87, 1165
300MICAP-...	1018	3109-...	196	3FB-	400		



400-B-..	49	40322TF	1077, 1152	48F-..	178	5106.....	206
400-B-ALH	49	40323BL	1077	48F-...	178	5204.....	1070
400-C-..	51	40323TF	1077	48F-...	178	5205.....	1071
400-C-..INSERT	51	40364BL	1077	48PFX-...	677	5-..	373
400-C-ALH	51	40364TF	1077	4A-480-1500	1159	5-..	387
400-D-..	56	404-RD	1153	4A-480-3501	1160	5-...	385
400-D-ALH	56	404-TE	1153	4AGHT4	491	5-...LP	1184
400-D-ALPH	1072	4050-AA-..	77	4D-..-B	395	5-..R	373
400-DC-..	63	4050-DA-..	75	4D-..-S	395	50-A-..	48
400-DC-ALH	63	4050-DD-..	77	4DB-..-B	395	50-B-..	49
400-DD-..	77	40530AL	1129	4DS-..-B	398	50-C-..	51
400-DL-..	83	4055-3	1183	4DS-..-S	398	50-D-..	56
400-DLT-AL	1075	4060-A-..	78	4EA-SKIT	534	50-DC-..	63
400-DP-..	66	4060-AA-..	77	4FAMT	23	50-DP-..	66
400-DP-ALH	66	4060-DA-..	75	4FAMTL	23	50-E-..	59
400-DVR-AL	1079, 1080	4060-DD-..	77	4FB-..	400	50-F-..	62
400-E-..	59	40A-45TCAL	1110	4FBF4	395	50-G-..	41
400-E-ALH	59	40BS-E...	749	4FBM4	397	50-G-TF-VI	42
400-F-..	62	40BS-F...	749	4FF-..	395	50-HP-SP	89
400-F-ALH	62	40BS-H...	750	4FF4-S	395	50-..	1163
400-G-..	41	40BS-O...	749	4FM-..	397	500-A-..	48
400-G-...	43	40BS-S...	750	4FS-..	399	500-AA-..	77
400-G-BU	1164	40BS-X...	750	4FS4-S	399	500-AN7	307
400-G-BUSS	1108	40BS-Y...	749	4HF4-HV	439	500-B-..	49
400-LH-..	89	40IE-..	751	4HTAG4	491	500-C-..	51
400-TLT-AL	1077	40IH-..	751	4K-..-DP	455	500-D-..	56
40022ALTAL	1075	40IT-..	752	4KDP	455	500-DC-..	63
40022DLTAL	1075	40IV-....	751	4N-SKIT	421	500-DD-..	77
40048WI	1081	40IV-....	751	4N4N	420	500-DP-..	66
400A-90-..	80	40JP-E...	753	4NBF-..	417	500-E-..	59
400AWBPST-..	85	40JP-G...	754	4NBF-..-B	417	500-F-..	62
400AWSP-..	85	40JP-SFY...	754	4NBM-..	417	500-G-..	41
400AWSPAL	1092	40JP-U...	753	4NBM-..-B	418	500-....	264
400C-90-..	81	40MP-E...DIN	756	4NF-..	418	5000-..	545
400D-90-..	81	40MP-E...RJTCIP	756	4NF-..-B	418	5000-..	545
400DA-45-..	80	40MP-E...SMS	756	4NF-..-SS	418	5000-...	545
400DA-90-..	80	40MP-U...DIN	755	4NM-..	418	5000-...-	545
400DC-L-..	64	40MP-U...RJT	755	4NM-..-B	418	5000-24	1071
400DD-45-..	80	40MP-U...SMS	755	4NM-..-SS	418	5000-24L	1071
400DD-90-..	80	40MP-UP...	747	4NM6-S	418	5000-25	1071
400DWPST-..	84	40PFX-...	677	4NS-..	420	5000-...	1081
400DWSP-..	84	40QH-...	752	4NS-..-B	420	5000-....	1081
400DWX5TC	1109	40QT-..	752	4NS-..-B-WF	421	50006-....	1081
400E-90-..	82	41-..	1163	4NS-..-S	420	5000AI	1081
400GAGFI	1164	41440-225AL	1072	4NS-..-SS	420	5000AI-..	1081
400GTF-..	42	41FL-..	180	4NS-..-WF	421	5000AI-...	1081
400GTHK	41	41FS-..	180	4P-CLIP	424	5000AI-...	1081
400GTHKBF	42	42777-..-000-	256	4P-SKIT	424	5000S	1081
400GTTFBL	1077	42F-..	179	4PF-..	422	5006-....	1081
400GTTFCB	1077, 1152	42MP-GR...	748	4PF6-B	422	500AN-..	307
400GTTFK	1077, 1152	42MP-GRE...	748	4PF6-S	422	500AWBPST-..	85
400GTTFTK	1077, 1152	44-251-00006	847	4PS-..	424	500AWSP-..	85
401-01	263	450-4S	167	4PS-..-B	424	500BFP	312
401-01S	263	4500-5	1072	4PS-..-B-WF	424	500DA-90-..	80
40193AL	1080	4500RK	1072	4PS-..-S-WF	424	500DWPSTAL	84
4020-DA-..	75	4500RK-V	1072	4PS-..-WF	424	500DWSP-..	84
4025-DA-..	75	4510-28	1182	4PS-..-WF	424	500GH4VBK	312
4025REV90SS	870	452-..	153	4PS6-9	424	500GHV	311
4030-A-..	78	4530SG	1071	4PS6-S	424	500GHY	311
4030-B-..	78	4540DC	1072	4RKOBV	1060	500GTCA-..	1111
4030-C-..	78	4540DC-1200	1072	4RKOVIVI	1060	500GTCAVITHK	1111
4030-D-..	79	4540F	1071	4SHD-..	411	500GTFWB	42
4030-DA-..	75	4540SG	1071	4SHDS-..	411	500QCF	310
4030-DAVR-AL	1079, 1080	4540SG-RK-	1072	4TDDP-A	526	500QCFSS	310
4030-E-..	79	46-030-00025	854	4TDF4-SS	526	500QCFV	310
4030-F-..	79	46-..	1163	4TDPF4.5-SS	526	500QCFVOR	310
4030-MAE	1093	46F-..	179	5.....	386	500QCFVSG	310
4030-RD-..	1105	46F-...	179	5094.....	205	500QCK	310
40321TF	1077, 1152	4895-....	205			500QCKSS	310



Índice de Números de Parte

X

500QCKV	310	5500	1069	5951616K	280	6040-A	78
500QCM	310	5500	550			6040-D	79
500QCMSS	310	5500	550	60330	1022	6040-DA	75
500YC	311	5500	550	6138	206	605	1022
501	315, 323	5500	1069	6200	1090	605	1023
50212	315, 323	5500RK	1069	6400	1094	6050-DA	75
50212	315, 323	5500RK	1069	6430	1094	60C	185
5030-DA	75	5500RK2	1069	6500	1090	60NAB	217
50312	315, 323	5500RK51	1069	6-DBHU-6	175	60NAB	217
504	315, 323	5500SW	550	6-DCAP	177	60PT	186
5040-C	78	5501	552	6-DELU-6	176	60RB	220
5040-D	79	5501	552	6-DFC	174	61	977
5040-DA	75	5501	552	6-DFE-4	175	617	1022
5040-E	79	5502	551	6-DFPLUG	177	61C	186
5060-AA	77	5502	551	6-DMC	174	61CL	186
5060-DA	75	5502	551	6-DME	175	61NAB	218
5061212C	315, 323	5502C	551	6-DRATT	175	61NAB	218
507	316, 323	5502C	551	6-DTMT-4	176	61RB	220
50712	316, 323	5503	552	6-DTTT-6	176	61RBSG	219
5071208SS	316, 323	5503	552	6-DU	175	62	977
5071212CLF	316, 323	5504	553	6-DU-4	175	62	1023, 1024
50812	316, 323	5504	553	6	387	6200	1090
50812	316, 323	5504	553	6-00EXT	1092	6200	1090
5081208CLF	316, 323	5505	553	60	1023, 1024	6200	1090
509	316, 323	5505	553	600	646	621	1022, 1023
509	316, 324	56	172	600-A	48	622	1022, 1023
5091212CLF	316, 324	5600	553	600-A-ALH	48	622	1022, 1023
5091212SS	316, 324	5600	553	600-AA	77	62C	182
5110-32	1182	5601	554	600-AL	83	62C	182
5111A	340	5601	554	600-ALT-AL	1075	62CBH	182
5131212C	309	5602	554	600-B	49	62NAB	215
520	264	5602	554	600-B-ALH	49	62NAB	216
5200-SFI	1073	5603	554	600-C	51	62NAB	215
5200-SFI-3-RK1	1074	5603	554	600-C-ALH	51	62NAB	216
5200-SFI-3V-RK1	1074	5604	555	600-D	56	62NABH	215
5200-SFIV	1073	5604	555	600-D-ALH	56	62NABH	216
5200-SPC	1073	5605	555	600-DC	63	62NBH	215
5200C-SFI-3	1073	5605	555	600-DC-ALH	63	62NBH	216
5201-SFI	1073	5652	556	600-DD	77	62NBH	215
5201-SFI-RK1	1074	5655	556	600-DL	83	62NBH	216
5201CA	1074	56RBSG	219	600-DLT-AL	1075	62NFBH	215
5201CA-3	1074	572	345	600-DP	66	62NFBH	216
5201CC	1074	574	345	600-DP-ALH	66	62NFBH	215
5204	1070	575	345	600-E	59	62NFBH	216
5204LNG	1070	585	314, 322	600-E-ALH	59	63	1023, 1024
5204LSNG	1070	586	314, 322	600-F	62	630	1091
5204NG	1070	587	314, 322	600-F-ALH	62	630-NPT	1091
5204SFI-P	1070	588	314, 322	600-HRP	89	6302	367
5404	546	589	314, 322	6000	1091, 1096, 1151	6304	367
5404	546	59	280	6000	1092	63046056WP2	367
5404	546	590	280	6000-SSA	1091	6306	367
5404	546	590	280	6000	1091	6315	366
5405	547	5900-KIT-4	1084	6000	1091	6316	367
5405	547	5900-KIT-BA	1084	6000	1091	6322	369
5405	547	5900	1084	6000F	1091	6325	366
5405	547	5900	400A	6000X-17	1091	6326	368
5405	547	591	313	600AWBPST	85	6340	367
5406	548	591	313	600AWSP	85	6351	368
5406	548	5911	309	600C-90	81	6366	369
5406	548	5911212F	309	600D-90	81	6382	369
5406	548	5911212N	309	600DA-45	80	6388	369
5406C	548	5911212W	364	600DA-90	80	639C-04	185
5406C	548	592	313	600DC-L	64	63NAB	218
5406F	549	5921212KLF	313	600DD-45	80	63PT	185
5406F	549	593	281	600DD-90	80	640	647
5406H	549	593	281	600DDWPSTAL	84	6400-4	1092
5406H	549	594	281	600DWSPP	84	6400	1094
5406S	550	594	281	600GTFVI	42	6400FNPT	1094
5406S	550	595	280	6030-DA	75	6400L	605
5450LP	172	595	281				



6400L-... ..	605	68-X.. ..	187	72S-X.. ..	190	801-DP-.. ..	66
6400XFNPT.....	1094	6801L-..- ..	612	75-GH-NY.....	307	801-E-.. ..	59
6401-.. ..	606	6801L-... ..	612	75-A-.. ..	48	801-F-.. ..	62
6401-... ..	606	6801LL-..- ..	613	75-B-.. ..	49	801AWBPSTAL	85
6402-.. ..	606	6801LL-... ..	613	75-C-.. ..	51	801AWSPAL	85
6402-... ..	606	6803-.. ..	614	75-D-.. ..	56	8060-DA-.. ..	75
6403-.. ..	607	6803-... ..	614	75-DC-.. ..	63	80B-..-100HAF	934
6403-... ..	607	6804-... ..	614	75-DP-.. ..	66	80B-..-100HCF	934
6404-.. ..	607	6804-... ..	614	75-E-.. ..	59	80B-..-50HAF	934
6404-... ..	607	6805-.. ..	615	75-F-.. ..	62	80B-..-50HCF	934
6405-.. ..	608	6805-... ..	615	75-G-TF-VI	42	82...-LP	173
6405-... ..	608	6806-.. ..	615	75-HP-SP	89	83...-LP	173
6408HHP-.....	609	6806-... ..	615	7550-A-.. ..	48	8338-.....	308
6408HHP-.. ..	609	6807-.. ..	616	7550-E-.. ..	59	8338-H.....	308
6410-.. ..	610	6807-... ..	616	7550-F-.. ..	62	850... ..	675
6410-... ..	610	6809-.. ..	616	75AWBPSTSS	85	851... ..	153
6410-40	1182	6809-... ..	616	75AWSPSS	85	855A	341
6420-.. ..	610	6815-.. ..	617	75DWBPSTSS	84	856-.. ..	341
6420-... ..	610	6815-... ..	617	75DWSPSS	84	856-.. ..	341
6425-.. ..	611	682C-.... ..	183	75GTFAcc	43	861-.. ..	341
6425-... ..	611	688-.. ..	543	75TH2R...SS	265	875-.. ..	1100
6430-.....	1094	68C-.... ..	181	7600HP.....	1184	8CNGF8-S.....	451
6430-.. ..	1094	68NAB...-VS	214	7600HP	172	8ST-SKIT-V2	499
64NAB-.....	217	68NAB...-VS	214	7610-48	1182	8STBF8-V2	496
64NAB-.. ..	217	68NAB-..-VS	214	7770-.... ..	204	8STDP-A-V2	498
64PFX-... ..	677	68RB-...-B	219	7775-.... ..	204	8STF10-V2	496
650-4S	167	68RBSG-.... ..	220	7800MP.....	1184	8STF8-V2	496
650-6S	167	69-X-.....	188	7800MP	172		
6500-.....	580	69-X-.. ..	188	7919-.... ..	203	9-.....	387
6500-.. ..	580	69-X-.....	188	7982-.... ..	203	900-.....	1100
6500-.....	1090	69-X-.. ..	188	7994-.... ..	204	900-34	1100
6500-.. ..	1090	690-.. ..	647	7995-.... ..	205	9000-48S	166
6500-... ..	1090	690-... ..	647	7996-.... ..	204	900W34-.....	1100
6501-.. ..	580	6900-.. ..	563			9076M	153
6501-... ..	580	6900-... ..	563	8013.....	312	90CDMHCB-.... ..	872
6502-.....	581	6901-.. ..	564	8160.....	205	90CREV-.... ..	871
6502-.. ..	581	6901-... ..	564	8170.....	206	90CREV6030.....	870
6503-.. ..	581	6902-.. ..	564	8180.....	206	90DCS-...-F	868
6503-... ..	581	6902-... ..	564	8320605.....	308	90DCS-...-F-.. ..	868
6503-...-WP2	368	69S-X-.....	189	8-DBHU-8	175	90DCS4025F-.....	868
6504-.. ..	582	69S-X-.....	189	8-DCAP	177	90FR3C-.... ..	865
6504-... ..	582	69S-X-.....	189	8-DELU-8	176	90FR3C-...-F	865
6505-.. ..	582	6DS-B	398	8-DFC-.....	174	90FRC-.... ..	865
6505-... ..	582			8-DFE-8	175	90FRC-...-F	865
6505-...-WP2	366	750.....	131	8-DFPLUG	177	90IRC-.... ..	865
6506-.. ..	583	7-.....	387	8-DMC-.....	174	90IRC-...-F	865
6506-... ..	583	7-..-LP	1184	8-DME-8	175	90IRC4025G	865
6509-.. ..	583	70-X-.....	188	8-DRATT-12	175	90IRC4025GF	865
6509-... ..	583	70-X-.....	188	8-DTMT-.....	176	90ISCS4025F	867
6509-...-WP2	368	700013-... ..	153	8-DTTM-.....	176	90PPA-.. ..	47
6530LA	1090	7065-.... ..	203	8-DTTT-8	176	90PPC-.. ..	47
6579-...-WP2	366	70NAB-.....	215	8-DU	175	90PPD-.. ..	47
66-X-.....	187	70NAB-... ..	215	8-.....	387	90PPF-.. ..	47
66-X-.....	187	71-X-.....	190	8-...-LP	1185	90SCS4025F	867
66-X-.....	187	71-X-.....	190	800-A-.. ..	48	90TCS-...-F	869
6600-.....	584	71-X-.....	190	800-AL-.. ..	83	90TCS-...-F-.. ..	869
6600-.. ..	584	71NAB-...-VS	217	800-B-.. ..	49	915-.....	653
6602-.....	584	71NAB-..-VS	217	800-C-.. ..	51		
6602-.. ..	584	71S-X-.....	190	800-D-.. ..	56	A-.....	145
6602-...-... ..	584	71S-X-.....	190	800-DC-.. ..	63	A-.....	145
66C-.... ..	182	71S-X-.....	190	800-DL-.. ..	83	A-F-.....	430
66NAB-.....	214	71S-X-.....	190	800-DP-.. ..	66	A-F-B.....	430
66NAB-... ..	214	72-X-.....	189	800-E-.. ..	59	A-M-.....	430
66NBH86	215	72-X-.....	189	800-F-.. ..	62	A-S-.....	430
66NBH86	216	72-X-.....	189	800-G-.. ..	41	A-S-B.....	430
67RBSG-.. ..	219	72NAB-...-VS	217	800-HNP-BR	89	A-VC-MG	371
68-X-.....	187	72NAB-..-VS	217	800AWSPAL	85	A100-..-A.....	1140
68-X-.....	187	72S-X-.....	190	800DWSPAL	84	A100CSSS-..-A.....	1140
68-X-.....	187	72S-X-.....	190	801-A-.. ..	48	A100DA	1144



Índice de Números de Parte

X

A100DB	1144	AC200TUBE	1149	AMF	157	AVGF250	838
A100F**DA	1142	AC200TUBE	86	ANH	149	AVN***-200	1038
A100HC**A	1140	AC7	41	ANH	149	AWR14	146
A100TT	1144	ACB304	1052	ANSI	1037	AWR4	146
A1010	1195	ACL	93	ANT	924	AWS6	146
A101R	1195	ACL8	146	ANT**F	920	AWSG	293
A104	1196	AD	57	APN	1001	AWSG-TG	294
A105	1197	AD**EZ	58	APRD**F	856	AWSG-W	294
A200CA3P	1143	AD**EZSWIV	74, 1165	AQ62DOT	208		
A200CA5P	1143	AD400ALEXMT	1109	AQ64DOT	209	B	123
A200CB3P25	1143	AD90400	81	AQ68DOT*X	208	B**SC	125
A200F**DA	1142	ADA	76	AQ69DOT*X	209	B08-02AG	223
A200PC**A	1142	ADA**EZ	76	AQ69DOTS*X	209	B08-02AGMB	223
A200PCSS**A	1142	ADD	77	AQ71DOTS*X	209	B14C31-G*****	692
A200PCSSDP**A	1142	ADD	77	AQ72DOTS*X	209	B16W-G	708
A200PHC**A	1142	ADH**OF	861	AR-BROOM16	304	B16W-R	708
A200SA	1144	ADH**F**F	861	AR-REEL100	303	B18**AG	235
A200SVA	1144	ADH**M**F	861	AR-REEL100	1185	B18**AGMB	235
A210-120	1141	ADHP**OF	861	AR-REEL100	173	B18**MG	235
A210-120TC	1144	ADLTVR400EZ	1080	AR20831	304	B18**MGMB	235
A210-24	1141	ADS*GR	1143	AR3000-A2	300	B19WB-G	709
A210-24TC	1144	ADS12GR	1143	AR3500	303	B19WB-R	709
A210--120	1141	ADS400	1164	AR5000-1	304	B22WB-G	709
A210*-24	1141	ADS400	87	AR503830SSP	303	B22WB-R	709
A210CR	1144	ADV150F	857	ARMSA**F	892	B23BMP-G	694
A210PZH-120	1144	AFC**F-TGWP	901	ARTELEBELT	299	B23BMP-R	694
A210PZH-24	1144	AFN	922, 923	ARTEL18A	299	B23BMP-R	694
A212-120	1141	AFN**NST	922, 923	ASB	149	B24-BM-G	766
A212-24	1141	AG	1006	ASB	149	B24-BMR6-G	766
A2180/**ADJ	1149	AG*BF	459	ASBDV	850	B24-BMTC-G	738
A240*2	1137	AG*BF*PV	459	ASC	149	B24-BMTC-G	766
A2E2	430	AG*DC	460	ASHV1015F	857	B24-HP-G	765
A2E2-B	431	AG*F	459	ASP*BV	156	B24-PHCL-G	767
A3***UC	927	AG*F*PV	459	ASP310-40	154	B24-PHL-G	767
A3***UC	927	AG*OF	459	AST	271	B24-PHR6-G	767
A315-50	927	AG*OF*PV	459	AST	271	B24-PHRL-G	767
A315100	927	AH	64	ASTB	272	B24-WP-G	765
A3180/**ADJ	1149	AH**EZ	65	ASTB	272	B24HS-G	763
A325-50	927	AHA**BSP**T	1021	AT1350*	1063	B24PS-G	763
A325100	927	AHDBF75	955	ATC40ASSAPI	1110	B24PV-G	736
A5***UC	928	AHGV250	845	ATC40ASSDDA	1110	B24RG-G	760
A5***UC	928	AHGV250F	845	ATCA40	1108	B24RGC-G	761
A5*-50RAF	928	AHGV250F-H	845	ATCF40	1108	B24RGC13-G	761
A5**U**CBF	928	AHGV250F-I	845	ATCF40-90	1108	B24RGSFY-G	760
A515OR50RAF	929	AHW	909	ATCGF40	1108	B24RPH-G	764
A515OR50RAS	929	AHWPT	910	ATCGF40-90	1108	B24RV-G	736
A515R50RAF	929	AK3526-300FL	917	ATCT*0	1109	B24V-BM-G	738
A515Y50RAF	929	AK4450NST	917	ATN100X7	1060	B24V-BMR6-G	738
A52**L-A	672	AKSP1	146	ATS***H	171	B24V-HP-G	737
A540CSB0251	1138	AKSP25	146	ATS7838F	171	B24V-PH-G	739
A7	1038	AL-TPR***	303	ATS7838M	171	B24V-PHC-G	739
A7	1038	AL	298, 299, 300, 303, 304	ATTFST**CS	16	B24V-PHCL-G	739
A800OG	1143	AL**XX	298	AV	839, 841	B24V-PHL-G	739
A800OOGJ	1143	AL4051-BORE	1092	AV***	839	B24V-PHR6-G	739
A80MP-SFY	747	AL455F	300	AV***I	840	B24V-PHR6L-G	739
A80MP-U	747	AL9	297	AV***RBR	839	B24V-WP-G	737
AAPN75GHT	308	ALBEZ	73	AV***W	839	B25-G*****	768
AB	142	ALC**EZ	69	AV***WR	841	B25-G*****	768
AB	142	ALCEZ	73	AV***S	839	B28**AG	236
AB	50	ALDEZ	73	AV5-250F	838	B28**AGMB	236
AB**EZ	50	ALHEZ	73	AVAPR**F	855	B28**MG	236
ABC250	900	ALTG**F	953	AVAPR**F-I	856	B28**MGMB	236
ABH****	945	AM	143	AVAPRF	855	B28AMP-R	699
ABH****F	945	AM	143	AVAPRF***I	856	B28BMP-R	699
ABN	922	AM**WF	144	AVF	839, 841	B28W-R**P	710
AC	52	AM*SWIV	144	AVF***I	840	B28W-R**U	715
AC**EZ	54	AM11WF	144	AVF5-250	838	B28WA-R**P	710
AC**EZSWIV	74, 1165	AM11WF-1	144	AVG250F	838	B28WA-R**U	715
AC1	146	AM7T	144	AVG250G	838	B2C-G	721



B2CI-G...	727	B3406...	622	B7MP-R...	691	BF...	340
B2CM-G...	702	B3408..	622	B7RMP-G.....	691	BF30.....	797
B2CM-R...	702	B3408...	622	B7RMP-R.....	691	BF302E.....	797
B2CMP-G...	689	B3408HHPP..	622	B7RMP-R.....	691	BFAR...	1005
B2CMP-R..	689	B3408HHPP..	622	B7RWWW-G.....P	705	BFAR.....	1005
B2CMP-R...	689	B3455-..	623	B7RWWW-G.....U	713	BFC...	161
B2E-G...	721	B3455-....	623	B7RWWW-R.....P	705	BFC....	161
B2EI-G...	727	B3501-..	623	B7RWWW-R.....U	713	BFL...	339
B2F-G...	721	B3501-....	623	B7W-G...P	705	BFM...	339
B2FI-G...	727	B3504-..	624	B7W-G...U	713	BFM...B	339
B2FMP-14-G...	689	B3504-....	624	B7W-R...U	713	BFMW...	340
B2FP-G...	703	B3505-..	624	B7W-R...P	705	BFN...	913
B2FP-G...	702	B3505-....	624	B7WMM-G...	706	BFN75	913
B2KM-G...	702	B3506-..	624	B7WWM-G...	706	BFN75GHT	913
B2KM-R...	702	B3506-....	624	B7WWW-G.....P	705	BFNE150NST	914
B2KMP-G...	689	B3508..	618	B7WWW-G...U	713	BFO...	355
B2KMP-R..	689	B3508...	618	B7WWW-R.....P	705	BFP200	856
B2KMP-R...	689	B3800-..	618	B9MP-G...	699	BFSCN250	921
B2KS-G...P	702	B3800-....	618, 619	B9MP-R...	699	BFSE...	1005
B2KS-R...P	702	B3800HS-..	625	B9WWW-G...P	710	BFVL...	974
B2KS-R...U	712	B3800HS-....	625	B9WWW-R...P	710	BFVL...E	974
B2KS-R...P	702	B3801-..	619	BA......	109, 1089	BFVW...	974
B2P-G...	721	B3801-....	619	BA...K1-200	109, 1089	BFW...	340
B2S-G...P	702	B3802-..	619	BAC...	109, 1089	BGE...	164
B2S-G...U	712	B3802-....	619	BB...	130	BGE6	164
B2S-R...U	712	B38MP-R...	700	BB...	123	BGF...	122
B2S-R...P	702	B38SL-G...	711	BB...	50	BGV...	957
B2S-R...P	702	B38SL-R...	711	BB...EZ	50	BGV...	957
B2SXL-R...	704	B38W-R...	711	BB3-0-AG	222	BH...	64
B2SXLMP-.....	690	B45AB-R...	811	BB3-0-AGMB	222	BH...EZ	65
B2T-G...	703	B45BC-R...	811	BB3-0-MG	222	BH6	89
B2WCL-G...P	702	B45BY-K...	810	BB3-0-MGMB	222	BHSC152	89
B2WCL-G...U	712	B45CC-R...	811	BBLV...	961	BHSC175	89
B2WCL-R...U	712	B5102-RK...	807	BBLV...	961	BHSC34	89
B2WCL-R...P	702	B5102....A	807	BBU...	130	BHT...	1017
B2WCL-R...P	702	B5107-RKE...	806	BBU...	130	BIA250-	878
B2WK-G...P	702	B5107-RKS...	806	BBV...	961	BIB250-	878
B2WK-R...U	712	B5107-RKS...	806	BBV...DTW	964	BIC150	879
B2WK-R...P	702	B5107E...CC-A	804	BBV...DW	969	BID250-	878
B2WUL-R...P	710	B5107E...CC-B	805	BBV...DWV	969	BIDC250	879
B2WUL-R...U	715	B5107E...CC-C	806	BBV...FP	961	BIDP250	879
B2WUMP-R...	699	B5107S...CC-A	804	BBV...LV	966	BIE150	879
B3114MP-G.....	692	B5107S...CC-B	805	BBV...SR	963	BIF250-	878
B3114MP-R.....	692	B5107S...CC-C	806	BBV...ST	963	BIT-KIT	297
B3115F-G.....	722	B5107V...CC-A	804	BBV...TW	964	BL...	1101
B31M-G.....	707	B5107V...CC-B	805	BBV...VT	966	BL...NS	1101
B31M-R.....	707	B5107V...CC-C	806	BBV...DTW	964	BL00-	1101
B31TP-G.....	722	B5116-RKS...	808	BBV...LV	966	BLCA152CS	92
B31TT-G.....	722	B5116S...BB-C	808	BBV...SR	963	BLCA152CS	92
B31W-G.....P	707	B5116S...CC-C	808	BBV...ST	963	BLS...	280, 281
B31W-G.....U	714	B5121E...L-BBC	984	BBV...TW	965	BLS...NST	280
B31W-R.....P	707	B5121E...L-BCC	984	BBV...VT	966	BLS...NST	280
B31W-R.....U	714	B5121E...W-BBC	985	BBV100	961	BLS1...	1101
B31WMP-G.....	687	B5121E...W-BCC	985	BBV75FP	961	BLS8-8	280
B31WMP-R.....	687	B5416MP-A...	787	BC......	108, 1088	BLT.....	1042
B3214MP-G.....	693	B54BMP-LX...	787	BC...	52	BMAS...	293
B3214MP-R.....	693	B54BMP-R...	787	BC...EZ	54	BMS...	128
B32W-G.....	708	B54BMP-R...LX	787	BC...K1-200	108, 1088	BMS...	128
B32W-G.....U	714	B54BMP-SK...	787	BCA75GHT	306	BMV...	966
B32W-R.....U	714	B54BMP-VK...	787	BCC....	700	BMV100	966
B3401-..	620	B54BMP-VK...	788	BCP...	109, 1089	BN...	161
B3401-....	620	B54BMPLX-R...	788	BCV...	651	BN...	161
B3402-..	620	B54BMPS-GL...	788	BCW...	711	BN...F	914
B3402-....	620	B54BMPS-R...	788	BCW...	715	BN6...	306, 914
B3404-..	621	B54G-P...	787	BD	130	BNH...	149
B3404-....	621	B6-1	126	BD...	57	BNH...	149
B3405-..	621	B7MMW-G...	706	BD...EZ	58	BNS...	293
B3405-....	621	B7MP-G...	691	BDS...	625	BNS...SS	293
B3406..	622	B7MP-R...	691	BEC...	1038	BNT...F	920



Índice de Números de Parte



BOC-T	1187	BV3IG*F.....BCC	982	CD	130	CNB75GHT-GD	306
BP	1039	BVFS	976	CDMHC	872	CNG8F8-S	451
BP	1039	BWSG	293	CF	12	CNGOM8-S	451
BPF	161	BWSG-TI	294	CF	10	CR	390
BR	357	BWSG-W	293	CF	10	CR-C	113
BR	1011	BY4051	1095	CFB	918	CR-CAP	113
BR	1011	BZ4051	1095	CFB	918	CR-S	113
BR	1011	BZ4051S	1095	CFB	918	CRWC	390
BR	1011			CFB75GHT	918	CS	384
BR	1011	C	1029	CFFR150	918	CS	8
BR1BF-B-E-7	427	C	1029	CFFR150NST	918	CS	8
BR1F-B-E-7	427	C	1029	CFG	918	CS	8
BR1GM-B-E-7	427	C	1029	CFG	918	CSB	279
BR1M-B-E-7	428	C03-0-A	224	CFR	918	CSCTF25F30T	874
BR1S-B-E-7	428	C03-0-AMB	224	CFR-RK	949	CSCTM25F30T	874
BRN150	914	C03-0-M	224	CFR47-1	949	CSES150F	862
BRN150NST	914	C03-0-MMB	224	CFR47-150	949	CSES150T	862
BRN150NST-I	914	C08-02A	224	CFR47-C	949	CSES2015F	862
BRN150S-I	914	C16	239	CFS800-CS	19	CSM	279
BS	131	C16	239	CG	384	CSN75	305
BS	108, 1088	C16	239	CGN	916	CSS	275
BS	798	C16	239	CGSN	916	CSS	275
BS	279	C18	240	CGSN	916	CSSF150T	948
BS	798	C18	240	CH-B	92	CSSR	679
BS	279	C18	240	CH-B	92	CSSR	17
BS8-8	325	C18	240	CH-B	92	CSSR	678
BS818	325	C2	385	CH-B	92	CSSR250	679
BSA	293	C26	240	CH-C	92	CSSTF25F30T	873
BSB	1190	C26	240	CH-C	92	CSSTM25F30T	873
BSB	1190	C26	240	CH-SS	92	CT	378
BSB	1190	C26	240	CH-SS	92	CTER	679
BSB	1190	C26	240	CH-SS	92	CV	976
BSB-16-50	1190	C28	241	CH-SS	92	CVS	92
BSB	149	C28	241	CH-SS	92	CVS	92
BSB	149	C28	241	CI93311SML	1170	CVV	524
BSB	149	C28	241	CI96	1170	CVV	524
BSC	149	C31	241	CI96AH	1170	CVV	524
BSCCQ1-R	796	C31	241	CILR	679	CVV	524
BSCCQ2-R	796	C31	241	CILR	17	CVV	524
BSCCQ3-R	796	C31	241	CILR	678	CVV	524
BSCCQ4-R	796	C31	243	CJ	409	CVV	524
BSO150-H	920	C31	243	CJ	409	CVV	524
BSO150NST	920	C32112M	173	CJ	409	CVV	524
BSO150S	920	C32112M	1185	CJ	409	CVV	524
BSS	108, 1088	C33112L	173	CJ	409	CVV	524
BSS	108, 1088	C33112L	1185	CJ	409	CVV	524
BSS	108, 1088	CA75GHT-GD	306	CJ	409	CVV	524
BSS	108, 1088	CAB	278	CJ	409	CVV	524
BST	271	CAB	279	CJ	409	CVV	524
BST	271	CAL	1148	CJ	409	CVV	524
BSVD-HC	815	CAL	93	CJ	409	CVV	524
BSVS-HC	815	CAMOPENER	1175	CJ	409	CVV	524
BTB-T	1187	CAP	898	CJ	409	CVV	524
BTB-T	1187	CAP	898	CJ	409	CVV	524
BTG-HANDLE	788	CAP	898	CJ	409	CVV	524
BTG-KIT	788	CAS	663	CL	357	CVV	524
BTN75	307	CB	123	CL	357	CVV	524
BU	130	CB	280	CL	357	CVV	524
BV2	160	CB	235	CL	357	CVV	524
BV2BV	981	CB	235	CL	357	CVV	524
BV2BV	981	CB	235	CL	357	CVV	524
BV2CV	801	CB	235	CL	357	CVV	524
BV2GG	802	CB	278	CL	357	CVV	524
BV2IC	964	CB	313, 321	CL	357	CVV	524
BV2IG	971	CB	166	CL	357	CVV	524
BV2IG	980	CB	679	CL	357	CVV	524
BV2IG	980	CB	126	CL	357	CVV	524
BV2IG	980	CB	168	CL	357	CVV	524
BV2IGN	971	CB	168	CL	357	CVV	524
BV3BV	983	CB	168	CL	357	CVV	524
BV3BV	983	CB	145	CL	357	CVV	524
BV3IG	982	CB	319	CL	357	CVV	524



D150S-WAND	295	DCG.....	926	DHS...300	1182	DVF-A...LH	778
D150SDB	295	DCL-0	1173	DHS...100	1182	DVF-A...GA	776
D18-04M	242	DCM1	1173	DHS...300	1182	DVF-A...GB	777
D18-04MMB	242	DCS...F	868	DHS*BF	861	DVF-A...GC	777
D2..	401	DCS...F..	868	DHSSC6	861	DVF-A...GD	777
D201	164	DCS4025F..	868	DIN-SMS-60/90SP	734	DVF-A...GE	777
D201RT	163	DCS6030GSS	870	DIN-SMS90/155SP	734	DVF-A...GF	778
D204-30	162	DDA...105	99	DKC1	1175	DVF-A...GG	778
D204-30P	162	DDA...105FL	99	DL..	543	DVF-B...GA	779
D204-30SB	162	DDA...AL	99	DL..	387	DVF-B...GE	780
D28..MMB	242	DDA...AL...TTMA	99	DL...	387	DVF-B...GG	780
D2B2-B	400	DDA...ALFL	99	DL....	377	DVF-B...LH	780
D2C... ..	106, 1087	DDA...BR	99	DLB12	132	DVF-C...G1U	783
D2F..B	398	DDA...BRFL	99	DLS...	377	DVF-C...G1W	783
D34..	157	DDA...SS	99	DM..	286	DVF-C...G1R	782
D605	164	DDA...SSFL	99	DM..	286	DVF-C...G1S	782
D75AL	956	DDC...105	98	DM...GAX	938	DVF-C...G1T	782
D8..Y100RAF	929	DDC...AL	98	DM...RAF	938	DVF-C...G1V	783
D8..Y50RAF	929	DDC...BR	98	DM...RAS	938	DVF-C0...G1Q	781
D815100..	929	DDC...SS	98	DM...RAT	938	DWG050	296
DAA...AL	103	DDC...SSFL	98	DM...UC	938	DWL100	1175
DAA...ALFL	103	DDC400AL164TTMA	98	DM...	286	DX...	949
DAB..	1103	DDDC...	99	DM150SDB	295	DX603010A1GV..	799
DAB..	1103	DDDC300105	99	DMH...	894	DXHDR25HC	947
DAC...	1104	DDDP...	98	DMH...-D	895	DXHDR25PB	947
DAC...AL	102	DDDP300105	98	DMH...F	894	DXHDC25HC	947
DAC...ALBSP	102	DDEA...SS	104	DMH...F-D	895	E..M..-B	529
DADC250	102	DDEA...SSFL	104	DMH...F..F	894	E..F..	529
DADP250	102	DDEC...SS	104	DMH...F..F-D	895	E..F..-B	529
DATL...	158	DDEC...SSFL	104	DMH...F..S	894	E..F..-S	529
DATL...W	158	DDSA...SS	101	DMH...F..S-D	895	E..M..	531
DAWS..	1102, 1104	DDSC...SS	101	DMH...S..S	894	E..M..	531
DAWS...	1104	DDT1	1175	DMH...T..S	894	E..M..-B	531
DAWSCL15	1103	DEFN075	1098	DMH...T..T	894	E..M..-S	531
DAWSCL2	1103	DF-CB..C11B	795	DMH20DR20	956	E..S..	532
DB..	127	DF-MBS..C21	792	DMOCA..225F	876	E..S..-B	532
DB..-900...	1161	DF-PES..CE4S	793	DMP...	895	EA..F..	534
DB..	127	DF-PES..CE5S	793	DMP...F	895	EC...	1038
DB-00LTA	1162	DF-PHB.45C1E9S	794	DMP...F..S	895	EHSCE...	809
DB-00PMB	1081	DF-PHB1CE4S	794	DMP...F..T	895	EHSCV...	809
DB-10TI...	1162	DF16...	911	DMP...S..T	895	EL....	1050
DB1000	1156	DFC..	177	DMR...	895	EL....	1050
DB206-1010	1160	DFC... ..	177	DMR...F	895	EL45..	1015
DB206-46-5	1160	DFD-10	157	DMR...F..S	895	EL45...	1015
DB206-46-5	1161	DFG..	169	DMR...F..T	895	EL90...	1013
DB206-810	1160	DFN100-B	1097	DMR...S..T	895	EL90..	1013
DB237-23-10	1160	DFN100-NPNF-B	1097	DMXL..	286	EL90...B	1013
DB237-46-10	1160	DFN100..	1098	DN..	177	EL90...FS	1013
DB500TA	1162	DFN100-F-NC	1098	DN...	177	EL90...G	1013
DB500TI...	1162	DFN100-F-NPNF	1098	DN7LOBF	1097	EL90...SS	1013
DB510..	1162	DFP...	882	DN7UO..F-3	1097	EL90...FS	1013
DB600TA	1162	DFP...F	882	DN7UO..F-NPNF	1097	EL90...G	1013
DBA... ..	107, 1085	DFP...F..S	882	DNOG..	1099	EL90...SS	1013
DBA... ..	107, 1085	DFVS..	289	DNOG5-NL	1099	ENBG1	163
DBAF... ..	107, 1085	DG...	263	DP2... ..	248	ENBL	113
DBAF... ..	107, 1085	DG...	263	DRC..	177	ENBL-P	117
DBAV73-2030	106, 1087	DG....	263	DRC..	177	ENBL-PLUG	113
DBC... ..	105, 1086	DGA...SS	100	DRK1	1173	EPT	1171
DBC... ..GL	105, 1086	DGA...SS..	100	DRP-85-059	245	DSB..	943
DBC62LVPR-300	1079	DGA...SSFL	100	DRP...	288	ER....	943
DBCG400	1158	DGC...	257, 262	DSBV..	971	ERJ	113
DBCG400-P	1158	DGC...SS	100	DSBV...	971	ERJ-C	113
DBCG400-PG	1158	DGDC...	100	DSCV..	975	ERS	113
DBCL... ..	105, 1086	DGDP...	100	DSCV...	975	ERS-C	117
DBGV..	958	DGL..	257, 262	DSG...	926	ERS-CAP	113
DBGV...	958	DGLBV..	958	DST..	288	ESB-CLAMP..	1064
DBPCB400	1158	DGLBV...	958	DSTW	1176	EZL..0-B..	67
DBS... ..	105, 1086	DHR..	1170	DTW...	943	EZL..0-C..	67
DBV-WB400	1157	DHS..-100	1182	DVF-A...GF	778		



Índice de Números de Parte

X

EZL•0-D•••	67	FBVG••	962	FLG••E	1037	FP500•	917
EZL•0-DC••	68	FBVG•••	962	FLSS200	288	FR-CAP	110
EZL•0-G•••	68	FBVL••	962	FLSS200-A	288	FR-RS	110
EZL•00RPLKIT	68	FBVL•••	962	FLSS200-BSP•	288	FR-RS-C	110
EZLCL400	68	FC•••	897	FLSS200-NPT•	288	FR-RS-R	110
F••E-SKIT	532	FC••••	1044	FM•••	1001	FR3C•••	866
F••H-SKIT	443	FC•••••	1044	FM••••	1001	FR3C6025F	866
F••V-SKIT	475	FC•••••ST••	1044	FM••••F	887	FRA	110
F•E-SKIT	532	FC•••••ST••	1044	FM••••T	887	FRA-C	110
F•H-SKIT	443	FC•••F	897	FM••F•F	887	FRA-NI-C	111
F•V-SKIT	475	FC•••F•	897	FM••F•S	887	FRC4025	864
F-4EA-SKIT	534	FC•••F-D	900	FM••S•T	888	FRC4025F	864
F-4N-SKIT	421	FCM•••	1048	FMB•••	1001	FRC6025	864
F-4N-SKIT	424	FCSB••	279	FMB••••	1001	FRC6025F	864
F•	380	FCSM••	279	FMBTFLY••F•F	859	FRP•••••	246, 254
F••	380	FD47-C2	948	FMBV••F•F	849	FRP-95-199	155
F•••	383	FD47IR-150-100	948	FMBV••S•S	849	FRR-T••	1188
F••••	666	FFB••	653	FMF•••	1000	FRRE-T••	1188
F•••••	383	FFBSO150	922	FMF•••45	1000	FRS	110
F••••••	666	FFBSON150	922	FMF•••90	1000	FRS-C	110
F••G••••	680	FFC••	653	FMF••••	1000	FRSGX••	1180
F03-0-A	221	FFH•••F	880	FMF••••45	1000	FRSGX•••	1180
F03-0-AMB	221	FFH••F•F	880	FMF••••90	1000	FRT••••	1017
F03-0-M	221	FFH••T•S	880	FMGR••F•F	858	FRX	111
F03-0-MMB	221	FFN••	924	FMI••••	1051	FRX-C	111
F08-0-M	221	FFN••NST	924	FMI•••••	1051	FRXCAP	111
F08-0-MMB	221	FFN75GHT	924	FMI••••••	1051	FS•	380
F08-02A	221	FFS••	653	FMR••	1001	FS••	380
F08-02AMB	221	FG4540	1076	FMR•••	1001	FS•••	380
F1	383	FGH••	319	FMR••••	1051	FS2401-•••	589
F16••A	225	FH-SC••A•CS	791	FMR•••••	1051	FS2401-••••	589
F16••AMB	225	FHCD	385	FMR••••••	1051	FS2403•	589
F16••M	225	FHCS150	911	FMS••	1001	FS2403••••	589
F16••MMB	225	FHHR•	951	FMS•••	1001	FS2404••	590
F18••A	225	FHHR-C•	951	FN••NST	919	FS2404••••	590
F18••AMB	225	FHR-C	946	FN••S	919	FS2406•••	591
F18••M	225	FHR-C1	946	FN600	110	FS2406••••	591
F18••MMB	225	FHR-V•	946	FN600B	110	FS2408•	591
F23-04M	243	FJ45••••	1192	FN600B-PLUG	110	FS2408••	591
F26••A	225	FJ45-20Z-20	1192	FN600BL	110	FS2500-••	592
F26••AMB	225	FJB••••	1191	FN600BL-NI	111	FS2500••••	592
F26••M	225	FJB-20Z-20	1191	FN600S	112	FS2501-•••	592
F26••MMB	225	FJC••••	1191	FNB••NST	919	FS2501-••••	592
F28••A	226	FJC-20Z-20	1191	FNB••S	919	FS2503-••	593
F28••AMB	226	FJC-T••	1187	FNB75GHT	305	FS2503••••	593
F28••M	226	FJC90••••	1192	FNB75GHT	919	FS2601-••	593
F28••MMB	226	FJC90-20Z-20	1192	FNB75GHT-GD	306	FS2601••••	593
F30••A	226	FJR-T••	1187	FNB75S	919	FS2603•	594
F30••AMB	226	FJS••••	1191	FNBE150NST	919	FS2603••	594
F30••M	226	FJS-20Z-20	1191	FNBE150S	919	FS2650••	594
F30••MMB	226	FJS45••••	1192	FNG••NST	920	FS2700LN•	594
F35-0-AMB	226	FJS45-20Z-20	1192	FNG••S	920	FS2700LN••	594
F35-0-MMB	226	FJS90••••	1192	FNPSO150••	925	FS2701LN•	595
FA••	1037	FJS90-20Z-20	1192	FNS	112	FS2701LN••	595
FAB••	278	FL•••	666	FNS2	112	FS2702LN•	595
FAB••N	279	FL••••	666	FNSID	112	FS2702LN••	595
FAPRAV250F	854	FLBV••CS	968	FO•	380	FS2703LN•	596
FAPRAVF250	854	FLC0318••	632	FO••	380	FS2703LN••	596
FAPRAVG250•	854	FLC0319••	632	FO•••	380	FS2704LN•	596
FAPRV-250	854	FLC2402••••	629	FOS•	380	FS2704LN••	596
FBB••	278	FLC2403••	629	FOS••	380	FS304C•	597
FBSO100•	924	FLC2404••	630	FOS•••	380	FS304C••	597
FBSO100•PG	924	FLC2404••••	630	FP•••	902	FS306•	597
FBSO150•	924	FLC2405••	630	FP••••	1052	FS306••	597
FBSO150•PG	924	FLC2405••••	630	FP•••••	1052	FS306•••	598
FBV••	962	FLC2500••	631	FP•••F	902	FS6400••••	598
FBV•••	962	FLC2501••	631	FP•••F•	902	FS6402-••	599
FBV•••SE	960	FLC2501••••	631	FP•••F-D	902	FS6402••••	599
FBV••SE	960	FLC2603••	632	FP475S	917	FS6500••	599



FS6500-***	599	FT208-390	1114	FT600	1134	G***-DP**	35
FS6502-**-	600	FT208-390*	1114, 1115	FT600-4	1134	G***-DTL-AL	37
FS6502-***	600	FT208-390**	1114, 1115	FT600CP	1134	G***-E**	34
FS6504-**-	600	FT208-390***	1114, 1115	FT600SC	1134	G***-E**CR	5
FS6504-***	600	FT208-390****	1115	FT601-10	1134	G***-F**	34
FS6508-**-	600	FT208-391*	1115	FT62*	1133	G***-F-ALNST	88, 896
FS6508-***	600	FT208-391**	1115	FT620	1133	G***-F-SSBSP	39
FS6600-**-	601	FT208-391***	1115	FT620*	1133	G***-A-AL	37
FS6600-***	601	FT2080*	1118	FT620**	1133	G***-C-AL	37
FS6602-*	601	FT2080-S	1118	FT7000	1136	G***-DA**	36
FS6602-**	601	FT2080-TWS	1118	FT750*	1135	G***-E-AL	37
FS6801-**-	602	FT20800-EXT**	1118	FT7600	1135	G***-E	1041
FS6801-***	602	FT20800-EXT-2FT	1118	FT7600-*	1135	G***-T	1041
FS6802-**-	602	FT280*	1119	FT7600*	1135	G***-V	1041
FS6802-***	602	FT280*-12	1119	FT7600**	1135	G***-E	1041
FS6803-**-	603	FT281*	1120	FT7605C	1135	G***-HRPSI	38
FS6803-***	603	FT281*-12	1120	FT7620	1135	G***-V	1041
FS6804-**-	603	FT3**	1125	FT7620*	1135	G**HRP	38
FS6804-***	603	FT30-GW	1125	FT7620**	1135	G**HRPSS	38
FS6809-**-	603	FT30-SS	1126	FT7630	1135	G-00BL	1157
FS6809-***	603	FT300	1125	FT7630D	1135	G-00T	1157
FSA***-F	903	FT300*	1116	FT7640-*	1135	G-00VB	1157
FSA***-S	903	FT300**	1116	FT90*	1122	G10	1111
FSA***-T	903	FT300SSGW	1126	FT902*	1130	G3050	1082
FSB	112	FT301P	1116	FT9037	1131	G5***	670
FSCV**	975	FT301SSGW	1126	FTH100	1182	G75HRPSS	38
FSCV**	957	FT306P	1116	FVFA**	289	G9	1111
FSCV**	975	FT31-SS	1126	FVL**	289	GAB*	140
FSCV**	957	FT320	1126	FVS**	289	GAB**	140
FSGLBV**	957	FT321	1126	FVSP**	289	GABH	140
FSGLBV**	957	FT39*	1128	FWV**F-F	847	GAM*	140
FSGR***-F	858	FT39-G	1128	FWV**S-S	847	GAM**	140, 141
FSGV**	957	FT39-V-G	1128	FX1500	111	GAS***NO	61
FSGV**	957	FT390	1127	FX1500P	111	GAS***NO	274, 1002
FSGV***-F	846	FT390-20	1127	FX1500PLUG	111	GAS***NOS	61
FSH-****	941	FT390*	1127	FX1500S	111	GAS***NOS	273
FSH-****	941	FT390**	1127	FX1500SP	111	GAS***NOS	663
FST**	274	FT390G-20	1127	G**A**	30	GAS***TO	667
FST**	274	FT390PG-20	1116	G**B**	31	GAW	910
FST**CS	16	FT391	1127	G**C**	32	GB*	123
FSW*	911	FT391P-20	1116	G**D**	33	GB**	123
FT**	1016	FT391PG-20	1116	G**DC**	35	GB6-1	122
FT**	1016	FT391V	1127	G**DP**	35	GBB**	132
FT**FS	1016	FT394*	1116	G**E**	34	GBC	123
FT**G	1016	FT394**	1116	G**F**	34	GBRW**	262
FT**SS	1016	FT395V	1128	G***-A-ALNST	88	GBRW***	262
FT**B	1016	FT40*	1130	G***-A-ALNST	896	GBRW30R	262
FT**FS	1016	FT40-1000	1130	G***-A-SSBSP	39	GC*	122
FT**G	1016	FT40-500	1130	G***-AA**	36	GC**	257, 262
FT**SS	1016	FT406	1128	G***-AL-AL	38	GCC	123
FT10*-1*	1123	FT45*	1129	G***-ALT-AL	37	GDB*	124
FT100	1123	FT450	1129	G***-B**	31	GDB**	124
FT100*	1122	FT452-002	1129	G***-B-***	31	GDF*	132
FT100*-12	1122	FT470	1130	G***-B-ALNST	88	GDF**	132
FT100S	1124	FT52*	1131	G***-B-ALNST	896	GDL*	132
FT101	1123	FT520	1131	G***-B-SSBSP	39	GDL**	132
FT150	1121	FT520CASE	1131	G***-C**	32	GDM*	286
FT150**	1121	FT520WOGA	1131	G***-C-***	32	GDM**	286
FT150P	1117	FT520WOGACASE	1131	G***-C**CR	5	GF*	122
FT150P**	1117	FT530	1131	G***-D**	33	GF**	122
FT150S	1124	FT555	1132	G***-D-***	33	GF***	122
FT151	1121	FT555PA	1132	G***-D-ALNST	88	GF***P*	124
FT151**	1121	FT590OG	1132	G***-D-ALNST	896	GF***P*	124
FT152	1121	FT590OGT	1132	G***-D-SSBSP	39	GF26-1	122
FT152P	1117	FT590TG	1132	G***-DC**	35	GFAS*	125
FT155	1129	FT590TGT	1132	G***-DC-***	35	GFAS**	125
FT191S	1124	FT60*	1134	G***-DD**	36	GFN150	922
FT207	1121	FT600	1134	G***-DL-AL	38	GFN150NST	922
FT208	1121	FT600-4	1134				



Índice de Números de Parte

X

GFR•	112	GSS•••••	259	HA02••	678	HPBV••SS	968
GFR••	112	GSS•••••-4	259	HA0900••	997	HPBV••ZPL	652
GFR1••	112	GSTC•	271	HA2515F	885	HPBV••ZPL	967
GFR1•••	112	GSTC••	271	HA2576••	306	HPFN150	913
GH••••	129	GWDGV250F	842	HAB•••EZ	72	HPFN150NST	913
GHGN	312	GWH••••	353	HAC•••EZ	72	HPSG	297
GHN75••	923	GWH-C	353	HAD•••EZ	72	HPSGHD	297
GHN75-B	923	GWH••••	353	HAV3EA••	812	HPSGL	297
GHV	311	GWH1•00R	353	HAVNEA••	812	HPSGW	297
GHY	312	GWHC	353	HB•••	358, 1022	HR	114
GHYV	311	GWHC-FF	353	HB••••	1009	HR-C	114
GIBFV••	1038	GWHZ•••	354	HB••••B	1009	HR-CAP	114
GJ••	132	GWHZ•••R	354	HB••••FS	1009	HR•••••	951
GL••	257, 262			HB••••G	1009	HRC•••	544
GL••FG	258	H••	1028	HB••••SS	1009	HS•	375
GLBR••	260	H••••BU	674	HBC••S	382	HS••	375
GLBR••-4	260	H•••BU	1028	HBC-S	382	HS•••	375
GLBR•••	260	H•••Y50SZ	933	HC90	358	HS••AL	1104
GLBR•••-4	260	H•••Y50UC	933	HC90RB	358	HS••SS	1104
GLBR••••	260	H••BF••	440	HCVP-19	390	HS-BF•	449
GLBR••••-4	260	H••BF••-B	440	HD1••	544	HS-BF•-B	449
GLBR100004	260	H••BF••-S	440	HDBF75	955	HS-BF•-S	449
GLBRC••	260	H••BF••-SS	440	HDPE•••	1035	HS-F•	449
GLBRC•••	260	H••BU	1028	HDPE•••BU	1035	HS-F•-B	449
GLP••	261	H••DC-A	442	HDR150-100G	950	HS-F•-S	449
GLS••	261	H••F••	440	HDR150-100GACC	950	HSC-RKE••	809
GLSC••	261	H••F••-B	440	HDR150-100PCR	950	HSC-RKV••	809
GLSS••	259	H••F••-S	440	HDR150-100PCRAC	950	HSCE•••	809
GLSS•••	259	H••F••-SS	440	HDSSF75	955	HSCV••	809
GLSSC••	260	H•BF•	438	HFN-P•	117	HSG-POLY•••	789
GM•	124	H•BF•-B	438	HFN•••	913	HSG-RKE••	789
GM••	124	H•BF•-S	438	HFN•••NST	913	HSG-RKP••	789
GMAS•	125	H•BF•-SS	438	HFR-C•	117	HSG-RKV••	789
GMAS••	125	H•DC-A	442	HGB•••NST	919	HSGE•••CCA	789
GNB75GHT	306	H•F•	438	HGB100S	919	HSGV•••CCA	789
GPA•••••	246, 247, 248, 249, 250, 252, 253, 255	H•F•-B	438	HGCFB•••NST	918	HSGV•••CCA	789
GPA-95-292	1172	H•F•-BOP	446	HGCFB150S	918	HSR••••	946
GPPA••	44	H•F•-S	438	HGG100NST	920	HSRC••••	947
GPPA•••	44	H•F•-SS	438	HGG100S	920	HSS•	375
GPPA••BSPP	44	H•F•-SS-BOP	446	HGV-HDWHL	845	HSS••	375
GPPB••	44	H•M•	440	HGV-KNOB	845	HSS•••	375
GPPB•••	44	H•M•-S	440	HGV250	844	HST•	271
GPPC••	45	H•OF•	438	HGV250-H	844	HST••P	656
GPPC•••	45	H1DC	501	HGV250F	844	HST••T	656
GPPD••	45	H4F4-HV	441	HGV250F-D	844	HSTBC••	389
GPPD•••	45	H5••	670	HGVW250-W	845	HSTBC•••	389
GPPE••	45	H5•••BU	670	HGVW250F	845	HSW••	1007
GPPE•••	45	H5•••NST	670	HHA•••	887	HT-SKIT	486
GPPF••	46	H5••R••UC	931	HHCI	349	HT•-SKIT-V2	486
GPPF•••	46	H515R••RAF	931	HHD••P	657	HT•90F•	485
GPPP••	46	H515R••RBF	931	HHD••T	657	HT•BAND••	480
GROOVLUB32	1042	H52••CS	672	HHTP	1171	HT•BF•	482
GRP•••••	246, 248, 251, 254	H52••L-A	672	HN	114	HT•BF•-SS	482
GS•	1082	H52••L-A-BU	672	HN-P	114	HT•BF••	482
GS••-4	257	H525R••RAF	931	HN-PLUG	114	HT•BF••SS	482
GS•••-4	257	H525R••RBF	931	HN•••SS	1026	HT•DC	484
GS••••-4	257	H6••	675	HN••SS	1026	HT•F•	482
GS1-2	1082	H610Y50••	933	HOSECUTTER	927	HT•F•-SS	482
GSAFETYCLIP	38	H615Y50••	933	HP•	378	HT•F••	482
GSS•	259	H625Y50••	933	HPBV••	968	HT•F••SS	482
GSS••-4	259	HA••••	885	HPBV••	652	HT•M•	483
GSS•••	259	HA••••F	885	HPBV••-3WAY	652	HT•OF•	483
GSS••••-4	259	HA••••T	885	HPBV••-3WAY	968	HT•OF••	483
		HA••••S	885	HPBV•••	652	HT•OM•	483
		HA••S•F	885	HPBV••SAE	652	HT•RB•	483
		HA••S•S	885	HPBV••SAE	968	HTBC••	389
		HA••S•T	885	HPBV••SAEZPL	652	HTBG	165
		HA••T•F	885	HPBV••SAEZPL	967	HTBG-CT	165
		HA••T•S	885	HPBV••SS	652	HTBG•	165



HTBG**165	IH**64	KVW**284	LNG30FESEAL139
HTBG**EXT165	IH689	L**1030	LNGBRFECAP139
HTBG*EXT165	IHC**F900	L**1030	LNGBRHEPLUG139
HTE*BF*489	IHSC15289	L**A-AL69	LOCKINGDEVICE908
HTE*BF**489	IHSC3489	L**A-SS69	LOCKINGDEVICE6908
HTE*F*489	IRC4025864	L**C-SS69	LP**129
HTE*F**489	IRC4025F864	L**DC-SS70	LPB**129
HTE*OF*489	IRC4025GF864	L**DP-SS70	LR***1052
HTE*OF**489	ISCS4025F867	L**E-SS70	LR****1052
HTM**378	ITD**1192	L**1036	LR793
HTSW909	ITDH1192	L**BU1030	LRHEZ**90
HTSW913	IXF**669	L**BU1030	LRHEZ3490
HTW**P656	IXFDPLG**676	L0-BL1033	LRP**251
HTW**T656	IXFS**676	L03-0A223	LS**379
HTZOF*490	IXH**668	L03-0AMB223	LS**379
HU*****N20	IXM**668	L08-02A223	LSS**379
HU*****RN20	IXPE32-3A676	L14AJP-G**731	LSS**379
HU100**995	IXSE**3A676	L14AJP-R**731	LUAS-081169
HU100**BW995	IXV**668	L14AM7-G**687	LUCP-141169
HU1002**996	J**387	L14AM7-G**687	LUPG-081169
HU1002**BW996	J**91	L14AM7-G***687	LUPO-161169
HU1502**997	J*B*404	L14AM7-R**687	LV*N6D244
HU1502**BW997	J*F*403	L14AM7-R**687	LV*NAD244
HU200**995	J*M*403	L14AM7-R***687	LW*****1181
HU200**BW995	J*S*404	L15AJP-G**731	LWSG*294
HU206**995	J2F2-B403	L15AJP-R**731	M*129
HU400**996	J2M2-B403	L16**A236	M*129
HU602**996	J47132	L16**AMB236	M*****UC935
HU602**BW996	J48543	L18**A237	M**GAX937
HUC20*0021	J844**B-100208	L18**AMB237	M**KAF937
HUC20*00BC21	J844**BL-100208	L2*2413	M**KAS937
HUF*****CS18	J844**R-100208	L26**A237	M**UC935
HUF206200MT23	JRZL**816	L26**AMB237	M*****1047
HUF206400FLG22	JS**382	L28**A238	M*200154
HUF206400FLG-4522	JX**387	L28**AMB238	M15**RAF936
HUF206400FLG-ST22	K*381	L30**A238	M15**RAS936
HUFALL**CS18	K**381	L30**AMB238	M15**RAT936
HUFALL*00FLG22	K**381	L40**A239	M15**RAF936
HUM*****CS19	K**BF**455	L40**AMB239	M15**RAS936
HUM206*00FLG22	K**F**455	LCJS**1168	M15**RAT936
HUM206400FLG22	K**F*455	LCLD1168	M16**A227
HUM206400FLG-4522	K*BF*455	LCTS*1168	M16**M227
HUM206400FLG-ST22	K*BF*-SS455	LCTS141168	M16-03*1172
HUMF*****CS18	K*F*455	LDC2160	M2*2-B406
HUMF206400**23	K*F*-SS455	LDCF2160	M20-50RAS936
HUP20740021	K*OF*454, 455	LDCM2160	M25-50RAS936
HUP207400DC21	K4--DC456	LFV**965	M26**A227
HUPALL*0021	K4DC456	LHC95358	M26**M227
HUSF500SW19	KB**123	LHC95RB358	M28**A228
HUSM500SW-119	KHN**277	LHFS400F862	M28**M228
HVF***-25863	KM**286	LHFS4045F862	M2B2407
HVG0***-25863	KM**286	LHW911	M30**A228
HWH50318	KNW*284	LJ**1004	M35-0*AMB229
HWH50-75318	KNW**284	LJ***1004	M3504-* **626
HY*544	KRH*318	LJD**1005	M3504-***626
HY**544	KRH**318	LJD***1005	M5834HM307
IA**0TP1172	KRN**276	LJR**1004	M5834M307
IB**50	KRN***276	LLAC025168	M7400-* **626, 627
IBFVW**974	KRW*284	LLACC25168	M7400-***626, 627
IBFVW**E974	KRW**284	LLBV2515F848	M7408**627
IBR**357	KRW***284	LM**667	M7455-* **628
IBV**969	KS*381	LM***667	M7801-* **628
IBV**969	KS**381	LNG**BRFE139	MA**278
IBV50BOV1172	KS**381	LNG**BRFE-NC139	MA**N279
IC**52	KS***1181	LNG**BRHE139	MAH*375
ICL***357	KSS**1177	LNG**BRHE-NC139	MAH**375
ID**57	KSV10**159	LNG30BRHENUT139	MB**655
ID**0TC1172	KSW**1178		



Índice de Números de Parte

X

MB•••	278	MS•	128	N53••F••F	883	P4M•	423
MBBMV••	967	MS••	128	N53••F••T	883	P4M•-B	423
MBBV••	967	MS•••	655	N53••S••S	883	P4M6-9	423
MBV••	969	MS•••••T	942	N53••S••T	883	P4M6-S	423
MC•••	654	MS••X•	128	N54••F••F	893	PAP250	901
MC••••	1049	MS••X••	128	N54••F••T	893	PBC250	900
MC•••••	1048	MS•X•	128	N54••S••S	893	PBLSS••	258
MC•••••ST••	1045	MS•X••	128	N54••S••T	893	PBLSS•••	258
MC••••ST••	1049	MSA••••F	905	N54••25F25F	862	PBLSS••••	258
MCH50	319	MSA••••S	905	N54L••F••F	893	PC30	1082
MCM••••	1048	MSA••••T	905	N54L••F••T	893	PC500•	1155
MCM••••XL	1051	MSBC•••SS	95	N56••F••F	886	PC5000	1155
MCS•••	279	MSBC•••SSFL	95	NAPRAV••F••	851	PC5000-002	1155
MD•••••T	942	MSBC•••SSMNPT	95	NAPRAVF•••••	851	PC5001-002	1155
MDS••	627	MSC	544	NAPRAVGFT•••••	853	PC5003	1155
ME•••	136	MSP-95•••	245	NAPRAVGT•••••	853	PCDVCHSS36	99
ME••••	138	MSP•••	301	NAPRVF•••••	852	PD•F•	500
ME•••••	138	MSP4PAK	301	NAPRVFT•••••	852	PD•M•	501
ME••••••	138	MT•••	265	NCS-CSF-STZ•••	906	PD•OM•	501
ME••F••	138	MT••••	1034	NCS-CSF-STZ•••C	906	PEDF200	955
ME••FS••	138	MT•••••	1034	NF307Y50GHT	932	PEDF75	955
ME••S	136	MT••••••	1034	NF307Y50GHT-KIT	932	PFC250F	899
ME••S••	138	MTP-95•••	245	NF610Y100•••	932	PFC250U	899
ME••S•••	136			NF610Y50•••	932	PFCW•••	899
ME109-NH3-1	138	N••	1003	NF615-50RAQT	932	PFCW•••F	899
ME3162-32B	137	N•••	1003	NF615100RAQT	932	PFCW•••F-Y	899
ME3162-32S	137	N••NO	274	NF615Y100•••	932	PFN4005•	925
ME502-12/8	136	N••NO	1002	NF615Y50•••	932	PFNB•••S	919
MEP120B	137	N••CS	16	NFSGX••	1180	PFNB150NST	919
MEW•	137	N•BM•	420	NFSGX•••	1180	PG700	163
MF200	155	N•M•	419	NG••	711	PG8083	953
MFB••	653	N•M•-SS	420	NG••	716	PGA•••NST	921
MFC••••	654	N•S•-SS	420	NG••	1006	PGA150NPSH	921
MFFS••••	265	N35••F••F	884	NK2BF2	425	PGH100	317
MFN••	265	N35••S••F	884	NK2BM2	426	PGH50	317
MFPG150	923	N35••S••S	884	NK2F2	425	PGS••	256
MFPG150NST	923	N37••G••F	889	NK2M2	426	PGS•••	256
MFS••••	265	N37••G••S	889	NK2W2	426	PGS••••	256
MFS•••••	653	N37••G••T	889	NPT••0TC	1172	PHDA-B-A	880
MGC-10PC	390	N37••S••F	889	NST250TC	897	PHFA6	880
MGC•	376	N37••S••G	889	NUT-106	1099	PHW	910
MGC••	376	N37••T••S	889	NV•F	160	PL•••	153
MGC•••	376	N37••T••T	889, 890	NV4M	160	PL•••L	153
MH•	375	N3CS4	420	NW••	1003	PL400LWF	154
MH••	375	N4BF•	419	NW•••	1003	PL400WF	154
MIC••	1018	N4BF•-B	419	NZ••••	301	PLUG•••F-C	901
MIC•••	1018	N4BM•-B	420	NZ••••S	301	PLUG•••S-C	901
MICAP••	1018	N4BM•-LS	419	NZ6540QCS	301	PN•••	1001
MICAP•••	1018	N4DC	420	NZMMEG5P•••	301	PN••••	1001
MICAP•••G	1018	N4DC-B	420	NZMQC5P•••	301	PN15	921
MICAP••G	1018	N4F•	419			PN15F	921
MIRU7550	1010	N4F•-B	419	O•••BU	19	PNB75GHT	305
MIU••	1010	N4F•-B-LS	419	O246BU	1074	PNS•••	1001
MIU•••	1010	N4F6-S	419	O249BU	1074	PNS••••	1001
ML•00M	154	N4M•-B	420	OCTOE32	1001	POLYHA••••	888
MLS••	280	N4M•-B-LS	419	OCTOES32	1001	POLYHA15S15F	888
MOC•••F••	888	N4M•-LS	419	OCTS••	1001	POLYHA2515F	888
MOC3025F••	888	N4M6-S	420	P••E-SKIT	532	POLYHA2520T	888
MOCA250F	876	N4M6-S-LS	419	P••H-SKIT	443	PP•VEU•-MG	371
MPB••••	1191	N4S•	420	P••V-SKIT	475	PP•VFC•-MG	371
MPB-20Z-20	1191	N4S•-B	420	P•E-SKIT	532	PP•VFE•-MG	370
MPC••••	1191	N4S•-B-LS	420	P•H-SKIT	443	PP•VMC•-MG	370
MPC-20Z-20	1191	N4S•-B-LS-WF	421	P•V-SKIT	475	PP•VME•-MG	370
MPC-T••	1187	N4S•-B-WF	421	P-4EA-SKIT	534	PP•VTEU•-MG	371
MPR-T••	1187	N4S•-LS	420	P••	339	PP•VUC•-MG	371
MPS••••	1191	N4S•-LS-WF	421	P4F•	423	PP250F	901
MPS-20Z-20	1191	N4S•-S	420	P4F•-B	423	PPA•••	361
MRCH••	1026	N4S•-S-LS	420	P4F6-9	423	PPCF••	360
MRCH•••	1026	N4S•-WF	421	P4F6-S	423	PPCM••	360



PPDV75	857	R•AAAS	671	RD••EZ	58	RIC150F	876
PPH••	46	R•AL-A	673	RD••EZHD	58	RJT•••SP	735
PPH•••	46	R•BU	1032	RD••EZSWIV	74, 1165	RK•••	168
PPLSS••	363	R•CS	671	RDA•••BL	76	RL•V	1031
PPM•	363	R•P•	664	RDA•••EZ	76	RLBEZ••	73
PPN••	359	R•P•••	664	RDA90••EZ	80	RLC••EZ	69
PPSO150•	925	R•P•LJR15	665	RDD•••EZ	77	RLCEZ••	73
PS403	245	R•P•SOR••	665	RDD••EZ	77	RLD200EZ	70
PS417B	246	R•SS-A	673	RDL••EZ	83	RLDEZ••	73
PSM•••	167	R•P•SS	664	RDM•	286	RLH••EZ	70
PSN76	306	R03-0•R	221	RDM••	286	RLHEZ••	73
PSNP250••	902	R03-0•RG	221	RDWBPST••EZ	85	RLP•	129
PSNP250S	902	R08-02RG	222	RDWSP••EZ	84	RM•	285
PSW	909	R1•-A	671	RE•••••	60	RMS•	128
PSW•	909	R16•-R	231	RE••NO	60	RMS••	128
PT••	265	R16•-RG	231	RE••PF	59	RN••NO	274, 1002
PTP-WM	1171	R16•-RH	231	REL•••	1015	RN••CS	16
PTTF150•	925	R16•-RHG	231	REP••AS	877	RNW•-40	1003
PU•••	167	R18•-R	231	REP••AS•	877	RNW••-40	1003
PU1425-CBG	167	R18•-RG	231	REP••HY	877	RPA•-•••	248
PV-HDWHL	858	R200SS	91	REP••SP	877	RRHS••	287
PV-KNOB	858	R21•-R	230	REP••SP•	877	RRP•••••	248, 249, 254, 255
PV••	972	R21•-RG	230	REP250PT	877	RS••••	942
PVFP••	972	R26•-R	232	REP400AS/SP	877	RS•••F	942
PVFP•••	972	R26•-RG	232	RES••	283	RSDM••	282
PVFPN••	972	R28•-R	233	RES••	283	RSE••••F	862
PVFPS200	973	R28•-RG	233	RFC••	897	RSE••••F-C	862
PVFPSA200	973	R30•-R	233	RFC••F	897	RSF••F	881
PW•F•F	849	R30•-RG	233	RFP••F	902	RSF•F•T	880
PW•S•S	849	R40•-RH	234	RFST••	274	RSFSA••F	880
PW6•B100••	930	R40•-RHG	234	RFST•••	274	RSFSA•F•T	880
PW6•B50••	930	R46••R	155	RFST•CS	16	RSHR••	282
PWH••	318	R515•CBF	931	RG•••	1052	RSK••	282
PWH•••	318	R515•CBF/F	931	RG••••	1052	RSM••F	891
		R515•RAF	931	RGF••	122	RSM••S	891
		R515•RAF/F	931	RGF•P•	124	RSM•F•T	891
		R515U100••/F	930	RGFAS11	125	RSMSA••F	892
		R515U100CBF	930	RGFAS6	125	RSMSA250F-Z	892
		R515U100CBF/F	930	RGMAS6	125	RSS••	287
		RAGG•••	1037	RH••BL	64	RST•	271, 283
		RAGG••••	1037	RH••EZ	65	RST••	271, 283
		RAM•	142	RHA•••	886	RST•••	273
		RAM••	142	RHA•••F	886	RST••NOS	663
		RAM•WF	144	RHA•••T	886	RST•A	272
		RAM7T	144	RHA••S•	886	RST•CS	15
		RAP••	1179	RHA••S•F	886	RST•PF	276
		RAPDISPLAY	1179	RHA•S•T	886	RSTB•	272
		RAPDISPLAYFILL	1179	RHA•T•F	886	RSTB••	272
		RB•	130	RHC••	1012	RSTV••	272
		RB••	130	RHC••	1012	RSTV••CS	15
		RB••BL	50	RHC••B	1012	RSTV••CS	15
		RB••EZ	50	RHC••FS	1012	RTCA•0	1108
		RB12SC	125	RHC••G	1012	RTCT•0	1109
		RB3-0•R	222	RHC••SS	1012	RTW••	943
		RB3-0•RG	222	RHC•B	1012	RWDGV250F	843
		RBU•	130	RHC•FS	1012	RWDGV3025F	843
		RBU••	130	RHC•G	1012	RWF••	126
		RC••BLNO	53	RHC•SS	1012	S••	278
		RC••CEZ	53	RHEZ152	90	S••••	942
		RC••EZ	54	RHEZ175	90	S••••F	942
		RC••EZ••	55	RHEZ34	90	S••X••X••CS	13
		RC••EZCR	6	RHEZ6	90	S••CC012-00•C	701
		RC••EZCR	55	RHN••SS	1026	S••CC018-00•C	701
		RC••EZNO	55	RHS•	287	S••CC036-00•C	701
		RC••EZPF	54	RHS••	287	S••CC048-00•C	701
		RC••EZSWIV	74, 1165	RHS•••	287	S••N	279
		RD••••	943	RHSC152	89	S6175	848
		RD••••F	943	RHSC175	89	S6175S	848
		RD••BL	57	RHSC34	89		



Índice de Números de Parte

X

S7100	848	SF***F	881	SM***F-D	891	SPS9FS2500**	643
S7100-15	848	SF***F-	881	SM***FSS	870	SPS9FS2501-	640
S7100-15S	848	SF***F-D	881	SM***S	891	SPS9FS6801-	643
S7337S	848	SF***FGXFGCS00	1062	SM515W50RA-	930	SPS9FS6801**	643
SA4050AL	1095	SF***FGXFGCS10	1062	SMB1525	908	SQF-	155
SA4050BZ	1095	SF***FSS	870	SMB450	908	SRH360***G**	786
SAEEB***	1191	SF***S	881	SN***	651	SRH360***R**	786
SAHW	909	SF***WXWCCS00	1062	SN***	651	SS***	866
SAP-	272	SF***WXWCCS10	1062	SO***	1004	SS337	126
SAP**	272	SF**F-T	881	SO***	1004	SSA**	293
SB-	278	SF**F-T-D	881	SOE-	1017	SSA***	907
SB**	278	SF1N	1099	SOE**	1017	SSB**	384
SB*N	279	SFBFLY***F	859	SOR**	1004	SSBV**	970
SBC-E***CC13	785	SFC**	650	SOT-	1017	SSBV**	970
SBC-E***TP13	785	SFC***	651	SOT**	1017	SSBV**SR	963
SBC**AL	96	SFJT**CS	15	SP-	1052	SSBV**TW	965
SBC**ALFL	96	SFMF**	1000	SP1204**	635	SSBV**SR	963
SBC**ALMNPT	96	SFMF***-90	1000	SP1204***	635	SSBV**TW	965
SBC**ALTTMA	96	SFMF***	1000	SP1231-	636	SSC-T**1	1189
SBC**SS	96	SFMF***-45	1000	SP1231**	636	SSC-T**2	1189
SBC**SSFL	96	SFMF***-90	1000	SP2404**	634	SSCAP**	1018
SBC**SSMNPT	96	SFSA***F	904	SP2404***	634	SSCVIL**	975
SBCS	149	SFSA***F-LH	904	SP2405**	635	SSE-	1176
SBDV**	850	SFSA***S	904	SP2405***	635	SSGV**	957
SBG	149	SFSA30***F	906	SP2700-	635	SSGV**	957
SC**	386	SFSA30***F-LH	906	SP2700**	635	SSLBV**	970
SC***NL	908	SG**	384	SP5000-	634	SSLBV**	970
SC***	386	SGH**	317	SP5000**	634	SSLBV**SP	971
SC***ABS	908	SGH**	317	SP5404-	634	SSLBV**SP	971
SCAP12-100	385	SGP**	908	SP5404**	634	SST-	1017
SCAP12-25	385	SGS***NL	908	SP5404**NI	634	SST**	1017
SCAP916-100	385	SGV**	846	SP5500-	639	SST10	163
SCAP916-25	385	SGV**F	850	SP5500**	639	ST-	271
SCM**	156	SGV30***	846	SP6405**	637	ST-SKIT	499
SCS4025F	867	SGVF**	850	SP6405***	637	ST**	271
SCVH-	267	SHA5045F	907	SP6504-	636	ST-SKIT	499
SCVH**	267	SHD-S	410	SP6504**	636	ST**	271
SCVJ-	433	SHP**	1019	SPF**	650	ST-BF**	498
SCVJ**	267	SHP**	1019	SPFS2403-	636	ST-F**	498
SCVJ**	433	SHP***B	1019	SPFS2403**	636	ST-OF**	498
SCVL-	433	SHP**FS	1019	SPFS6400**	637	ST-PF	276
SCVL-	267	SHP**G	1019	SPFS6400***	637	ST-BF-	497
SCVL**	433	SHP**SS	1019	SPR-LC-A150	800	ST-BF-SS	497
SCVL**	267	SHP**FS	1019	SPR-LC-A200	800	ST-BF-V2	498
SCVM-	433	SHP**G	1019	SPR-TC-A150	800	ST-BF**	497
SCVM-	267	SHP**SS	1019	SPR-TC-A200	800	ST-BF**SS	497
SCVM**	433	SIC250F	876	SPS6815-	639	ST-DC-A	498
SCVM**	267	SIC250F-	876	SPS6815**	639	ST-F-	497
SCVR-	433	SJSS-REPAR-E**	790	SPS91238-	642	ST-F-SS	497
SCVR-	267	SJSS-REPAR-S**	790	SPS91238**	642	ST-F-V2	498
SCVR**	433	SJSS**BB120	790	SPS91501**	641	ST-F**	497
SCVS**	267	SJSS***CC120	790	SPS91502-	641	ST-F**SS	497
SD-	282	SK**	282	SPS92051**	639	ST-F**V2	498
SD-200	91	SK1098	374	SPS92051**NI	639	ST-OF-	497
SD-300	91	SL**	151	SPS92405**	638	ST-OF**	497
SD-400	91	SL***	919	SPS92501-	641	ST16DC-A	498
SE45**	1015	SL**CR	150	SPS92501**	641	ST16F16-SS	498
SE45**G	1015	SL**F	150	SPS95404**	637	ST204B	384
SE45**G	1015	SL**H	150	SPS95404**NI	637	ST205G	384
SE90**	1014	SL**M	150	SPS95502-	640	ST206R	384
SE90***	1014	SL075GHT	919	SPS95504-	638	ST8DC-A-V2	498
SE90**B	1014	SL150NST	919	SPS95504**	638	STB-	272
SE90**FS	1014	SLP1	151	SPS96405**	638	STB**	272
SE90**G	1014	SLR-	151	SPS96500-	642	STB***	272
SE90**SS	1014	SLS***	280, 281	SPS96500**	642	STB**CS	15
SEGC0**	1183	SLS4	123	SPS96501**	640	STBC**	388
SEGC1**	1183	SLSA-040T	905	SPS96901**	642	STBC***	388
SEGS0**	1183	SLT10050	953	SPS96901**	642	STBC***L	389
SEGS1**	1183	SM***F	891	SPS9FS2500-	643	STBC**L	389





STC-180B-R...	786	T2CMP...PL	824	TDF	1106, 1164	TT•AL-3MT	1075
STC-180T-R...	786	T2CMP...PM	824	TES...	1192	TT•ASG	1074
STC-360-R...	786	T2KM...PL	825	TETF•AL	1061, 1076	TT•ASG-ETH	1074
STC-RK...	786	T2KM...PM	825	TETF3X4...	1061	TT•ASGOE	1074
STC•	272	T2KMP...PL	825	TETF4AL•	1061	TT4ASG-ETH	1074
STC••	272	T2KMP...PM	825	TETF4AL-•/•	1061	TT4ASG-ETHOE	1074
STC•••	272	T2KS...PL	825	TETF4AL••	1061	TTA••	1167
STC••••	273	T2KS...PM	825	TETF4ALFP••	1061, 1076	TTA50LP	1168
STC•••••	273	T2S...PL	824	TETFG4AL	1061, 1076	TTA50SS	1167
STC••NOS	663	T2S...PM	824	TF••	360	TTB••	1167
STC••A	272	T2S88...PL	825	TF••WF•80	664	TTB100	1167
STC••CS	13, 15	T2S88...PM	825	TFK	202	TTBP50	1167
STC••CSDH	12	T2S92...PL	825	TFN150•••	923	TTC•	364
STR2••••	998	T2S92...PM	825	TFN150NST•••	923	TTC50	1167
STR3••••	999	T3114MP•••••PL	835	TFS••	359	TTF•00SP	1075
STR6648	999	T3114MP•••••PM	835	TFV••	160	TTF•AL	1075
STV••	272	T31M•••••PL	834	TFV2HB	160	TTF•AL•EMT	1008
STV•••	272	T31M•••••PM	834	TG••	662	TTF•AL•MT	1008
STV••CS	13, 15	T31W•••••PL	834	TG••••	662	TTF400SP	1008
STW••	943	T31W•••••PM	834	TGL••	662	TTF4AL•FT	1008
SUBV••	973	T3214MP•••••PL	836	TGL••••	662	TTF4AL-4EMT	1151
SUBV•••	973	T3214MP•••••PM	836	TGR••	662	TTF4ALHC•MT	1075
SUBVN100	973	T32M•••••PL	836	THN••	358	TTFS4AL-FP50	1076
SV••HD	159	T32M•••••PM	836	TL14AM7•••PL	688	TTFS4SS	1074
SV••SS	159	T32W•••••PL	835	TL14AM7•••PM	688	TTFST••CS	16
SV••HD	159	T32W•••••PM	835	TL4070••	1095	TTFST••CS-THK	16
SV••SS	159	T3F3-PV	520	TLD•00S	1063	TTMAHK-C	1064
SW-S400	912	T3F3-SS-PV	520	TLFS••	362	TTPM••••	1167
SW••	284	T600-60F	1008	TLRVK-300AL	1063	TUN••FS	1010
SW••••••	1040	T7IMPS•••••PL	830	TLS••	362	TUN••G	1010
SW•••	284	T7IMPS•••••PM	830	TLSS••	363	TUN••SS	1010
SW•••	943	T7IWWMS•••••PL	830	TLT••	362	TUN•F	1010
SW•••F	943	T7IWWMS•••••PM	830	TLTD•00S	1063	TVPC200-300	814
SW153	912	T7MP•••PL	827	TLV•00TFVBVIAL	1063	TVSEC-G••	813
SW1530	912	T7MP•••PM	827	TM•	363	TWGV25	953
SW250	902	T7MPS•••PL	829	TM••••	662	TYP2501••	166
SW300F	902	T7MPS•••PM	829	TML••	662	U••	648, 649
SWB-2	912	T7RMP•••PL	828	TML••••	662	U0••	648, 649
SWB-S•	912	T7RMP•••PM	828	TMR••	662	UHGV250-W	844
SWCV••	976	T7RMPS•••••PL	830	TN	114	UHGV250F	844
SWCV•••	976	T7RMPS•••••PM	830	TN-P	114	UHGV250F-D	844
SWDS	291	T7RWWWMS•••••PL	829	TN-PLUG	114	UPP250F-SPEC	915
SWDS-SS	292	T7RWWWMS•••••PM	829	TN••	114	UPPT	915
SWDSHOSE••	291	T7RWWW•••••PL	826	TN••••	114	UPPT••	915
SWG300-4	953	T7RWWW•••••PM	826	TN••••	359	USBG	149
SWMF••	1102	T7WWM•••PL	827	TN••••X•B	329	USW	909
SWNZ•••••	300	T7WWM•••PM	827	TP••	662	V••BRKIT	476
SZW2	912	T7WWWMS•••PL	828	TP••••	662	V••RKIT	476
SZW2-NL	912	T7WWWMS•••PM	828	TPF••	365	V••BF••	466
T•••	1004	T7WWW•••PL	826	TPG	1175	V••BF••B	466
T••••	1004	T7WWW•••PM	826	TPL••	662	V••BF••B-E	471
T•DC	521	TA•••	361	TPL•••	662	V••BF••E	471
T•F•	520	TA•••F	361	TPM•	365	V••BF••SS	466
T•W7	309	TBC••	388	TPN••	365	V••BF••SS-E	471
T•W7	364	TC-1000	1174	TPP140	304	V••DC-A	475
T14AM7•••PL	824	TC-1050RH	1174	TPS•	364	V••F••	466
T14VB•••PL	823	TC97	358	TPS••	364	V••F••B	466
T16AMP•••••PL	822	TC97RB	358	TPX•	364	V••F••B-E	471
T16AMP•••••PM	822	TCF•	361	TPX••	364	V••F••E	471
T16AMP•••PL	822	TCF••	360	TR	114	V••F••SS	466
T16AMP•••PM	822	TCM••	360	TR-CAP	114	V••F••SS-E	471
T16W•••PL	822	TCMR-T••	1188	TR•••	1004	V••F••SS-E	471
T16W•••PM	822	TCN••	364	TR•BF•	114	V••JM••	469
T21MP•••••PL	823	TCR-T••••	1188	TRMS•••	1006	V••M••	473
T21MP•••PL	823	TCT•0	1109	TSA••	361	V••M••B	473
T22MP•••••PL	823	TD4.5DC-A	526	TSE••	362	V••M••E	473
T2CM•••PL	824	TD4DC-A	526	TSSS•••	363	V••M••SS	473
T2CM•••PM	824	TD4F4-SS	526	TSST••	363	V••M••SS-E	473
		TD4PF4.5-SS	526	TT•AL-3EMT	1075, 1151		



Índice de Números de Parte

X	V••OF••	466	VT7	112	WF••	126
	V•BF•	471	VT9	112	WF•••	126
	V•BF•-B	465	VTT	112	WF26-1	126
	V•BF•-B-E	471	VTX	112	WH300•	91
	V•BF•-E	471	VTX-9	112	WH400•	91
	V•BF•-SS	465			WHYD••••F	847
	V•BF•-SS-E	471	W•	127	WILK26DISPLAY	255
	V•DC-A	475	W•-BMF	510	WM•	127
	V•F•	465	W•-RKIT-V2	511	WM••	127
	V•F•-B	465	W••	127	WN••	1001
	V•F•-B-E	471	W••-•-U	644, 645	WN•••	1006
	V•F•-E	471	W••-BMF	510	WN1000	1006
	V•F•-SS	465	W••-RKIT-V2	511	WOC-T••	1187
	V•F•-SS-E	471	W••BF•-B	510	WP2H••••	874
	V•JM•	469	W••DC	511	WP2H-ASSP••	874
	V•M•	468	W••F•-B	510	WP2H•••	874
	V•M•-B	468	W•BF•-B	510	WP3H•••	874
	V•M•-B-E	473	W•DC	511	WS••BF••	514
	V•M•-SS	468	W•F•-B	510	WS••BF••-SS	514
	V•OF•	465	W104•••	644	WS••DC-A	515
	V2DC	474	W104••••	644	WS••F••	514
	VB-050•••	1063	W106•••	644	WS••F••-BOP	518
	VEP••BF••	504	W106••••	644	WS••F••-SS	514
	VEP••DC-A	504	W4•••-U	645	WS••FH••	514
	VEP••F••	504	W4••••-U	645	WS••OF••	514
	VEP••F••-BOP	507	W43••••-U	645	WS•DC-A	515
	VEP••OF••	504	W44•••-U	645	WS•F•-BOP	518
	VEP•BF•	504	W44••••-U	645	WS•F•-SS-BOP	518
	VEP•DC-A	504	W45•••	645	WS•FH•	514
	VEP•F•	504	W45••••	645	WS•FP•	515
	VEP•F•-BOP	507	W46•••-U	645	WS•OF•	514
	VEP•OF•	504	W46••••-U	645	WSB••	1190
	VN••••-200	1038	W48•••-U	645	WSB•••••	1190
	VNR••••-200	1038	W48••••-U	645	WSB••T••	1190
	VR••••CS-AL45	1079	W49•••	645	WSB-16-50	1190
	VR3100	1078	W49••••	645	WSR•	147
	VR3100••	1078	W59•••-U	645	WSR•SS	147
	VR4000	1078	W59••••-U	645	WSR1•	148
	VR4030CS-AL	1079	W60•••	645	WSS••	377
	VR4030CS-SH	1079	W60••••	645	WTB-T••	1187
	VR4040CS-4MNPT	1079	W61•••	645	WTB-T••Z	1187
	VR4040CS-AL	1079	W61••••	645		
	VR4040CS-ALS45	1079	WA•	148	X02-04	244
	VR4040CSRK•	1079	WA2B	148	X02-04MB	244
	VR4050AL	1078	WA2SS	148	X03-02	230
	VR4050ALC	1078	WA4FL12X•••••	23	X03-02MB	230
	VR4050PL	1078	WA4FL12X••••••	23	X27	386
	VR4050PL-1200	1078	WB•	148	XK•F•	493
	VR4086	1095	WB1C	148	XLS••A0120P	987
	VR4086-BY	1095	WB1SS	148	XPO•4F	987
	VR4100	1078	WBC	127	XSO-4•••-0A	987
	VR4100•	1078	WBN••	1177		
	VR4100••	1078	WD•04ALVB	959	Y10075	158
	VR4100•••	1078	WD40	1173		
	VR4100F-SFI	1078	WDGV3025F	843		
	VR6•00NP	1096	WDH••BK•••-RAF	939		
	VR6000-6	1096	WDH••BK•••-RAS	939		
	VR6000NPBU	1096	WDH••BK•••-RAT	939		
	VR603•SQ	1080	WDH••BK••GAX	940		
	VR6200	1096	WDH••BK••KAF	940		
	VR6200•••	1096	WDH••BK••KAS	940		
	VR6500	1096	WDH••BK••UC	941		
	VR6500••	1096	WDN150	913		
	VR6500•••	1096	WDN150NST	913		
	VRC3000AL	1079	WDS0-SS	292		
	VRHK	1079	WDS1	291		
	VRHK-C	1079	WDS1-SS	292		
	VRP3•••	1080	WDSR	291		
	VT	112	WF•	126		



Garantía Limitada

DIXVA, S. de R.L. de C.V. subsidiaria de DIXON VALVE AND COUPLING COMPANY (aquí llamada "Dixon") garantiza que los productos descritos en este catálogo y manufacturados por Dixon están libres de defectos de material y de mano de obra bajo uso y servicio normales por un periodo de un año a partir de la fecha de envío por Dixon. Su única obligación bajo esta garantía limitada, a su opción, a reparar o a reemplazar, como a continuación se estipula, cualquier producto que se encuentre defectuoso a satisfacción de Dixon después de ser examinado por Dixon, considerando que dicho producto debe ser devuelto para inspección a Dixon dentro de los (3) meses siguientes al descubrimiento del defecto. La reparación o reposición de productos defectuosos se hará sin cargo por partes o mano de obra. Esta garantía no aplica a: a) partes o productos no manufacturados por Dixon, la garantía de dichos artículos está limitada a la garantía actual ofrecida a Dixon por su proveedor; b) cualquier producto alterado o reparado que haya sido sujeto a abuso, negligencia, accidente o mala aplicación; c) cualquier producto alterado o reparado por otros distintos a Dixon; d) a servicios normales de mantenimiento y el reemplazo de artículos de servicio (tales como arandelas, empaques y lubricantes) hecho en conexión con dichos servicios. Hasta donde lo permita la ley, esta garantía limitada se extiende solo al comprador directo y cualquier otra persona que demuestre ser usuario o consumidor de los productos y que se lastimado en su persona por cualquier incumplimiento de esta garantía. Ninguna acción podrá ser formulada en contra de Dixon por un supuesto incumplimiento de garantía a menos que dicha acción sea instituida dentro del periodo de garantía del producto. Esta garantía limitada se interpretará y se aplicará en toda medida permitida por la ley.

A parte de la obligación de Dixon aquí expuesta, Dixon desconoce toda garantía, expresa o implícita, incluyendo pero no limitada a cualquier garantía implícita de comerciabilidad o conveniencia para un propósito particular, y cualquier otra obligación o responsabilidad. Lo precedente constituye la única obligación de Dixon con relación a daños, ya sean directos, incidentales o por consecuencia, que resulten del uso o desempeño del producto.

Algunos productos y medidas pueden ser descontinuadas cuando el inventario sea agotado, o pueden requerir de una cantidad mínima para ordenar.

Responsabilidad Limitada

Este catálogo se ofrece como un producto más, no está destinado para utilizarse como manual técnico. La información de este catálogo está sujeta a cambios sin previo aviso. Todos los usuarios y distribuidores de productos vendidos mediante este catálogo deben contactar a Dixon para aclarar cualquier duda sobre el producto, uso, compatibilidad, procedimientos y tiempo de vida. Nuestro equipo de ingeniería y pruebas está siempre disponible para asesorar a distribuidores y usuarios.

Seguridad

Nuestro catálogo cuenta con avisos de seguridad que le recuerdan al usuario su deber de revisar cuidadosamente la compatibilidad del producto con el medio que fluye, las aplicaciones y el medio ambiente en el que será utilizado.

NOTA: Debido a los riesgos a la salud asociados con el contenido de plomo y otros contaminantes en los sistemas de agua potable. A menos que se especifique lo contrario, Dixon no recomienda el uso de sus productos para sistemas de agua potable y no deben utilizarse donde el agua para consumo esté en contacto con las superficies de los adaptadores.

Advertencia: Los productos Dixon pueden contener químicos identificados por el estado de California como causantes de cáncer, defectos de nacimiento, o problemas de reproducción.

Derechos de Autor

Copyright 2021 por Dixon Valve and Coupling.

Todos los derechos reservados. Este libro es material con derechos de autor. Queda estrictamente prohibido usar, reproducir o copiar este libro por alguien que no sea Dixon sin su consentimiento expreso por escrito.

Marcas

Delrin® y Zytel® son marcas registradas de duPont Nemours and Company.

Kalrez® es una marca registrada de DuPont Dow Elastomers.

Todas las marcas que aparecen ilustradas en el Catálogo Máster Dixon son propiedad de sus respectivos dueños.



A	Sistema de Crimpado King Páginas 04 - 23
B	Conexiones Rápidas de Leva y Ranura Páginas 24 - 93
C	Conexiones para Desconexión en Seco Páginas 94 - 119
D	Acoples Boss – Alta Presión y Vapor Páginas 120 - 132
E	Conexiones para Aire, FRL's y Manómetros Páginas 133 - 269
F	Conexiones de Vástago Páginas 270 - 289
G	Mangueras de Jardín y Accesorios Páginas 290 - 319
H	Conexiones de Latón (Brass) Páginas 320 - 355
I	Conexiones de Plástico Páginas 356 - 371
J	Abrazaderas Páginas 372 - 390
K	Acoples Rápidos (Neumáticos / Hidráulicos) Páginas 391 - 541
L	Accesorios Hidráulicos Páginas 542 - 657
M	Conexiones Permanentes Holedall Páginas 658 - 680
N	Conexiones y Válvulas Sanitarias Páginas 681 - 819
O	Conexiones Biofarmacéuticas (BPE) Páginas 820 - 836
P	Conexiones y Mangueras Contra Incendio Páginas 837 - 953
Q	Válvulas Páginas 954 - 993
R	Conexiones para Tubería y Soldables Páginas 994 - 1052
S	Juntas Giratorias Páginas 1053 - 1064
T	Conexiones para Auto Tanques y Tolvas Páginas 1065 - 1165
U	Mantenimiento y Reparación Páginas 1166 - 1185
V	Manguera Industrial Páginas 1186 - 1197
W	Información Técnica y de Seguridad Páginas 1198 - 1275



La Conexión Correcta^{MR}



Dixon en México

Av. Churubusco #1600
Local 14, Plaza Jumbo
Col. Francisco I. Madero 64560
Monterrey, Nuevo León
Tel. (81) 8354-5649
800.00.DIXON (34966)
contactenos@dixonvalve.com.mx
dixonvalve.com.mx

Dixon en los Estados Unidos

225 Talbot Blvd.
Chestertown, MD. 21620
Tel: 877.963.4966
Fax: 410. 778.1958
export@dixonvalve.com
dixonvalve.com

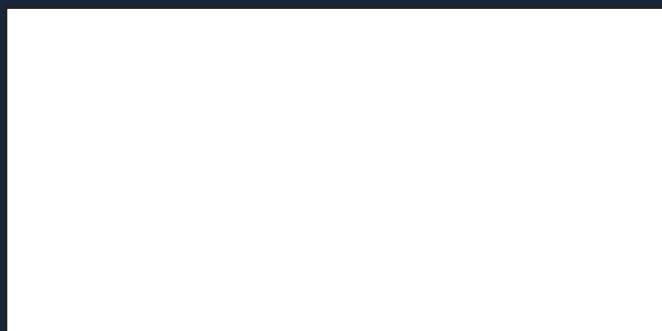

Servicio a Clientes
México



Servicio a Clientes
Panam



Encuentranos en:

